



Register your
new device on
MyBosch now and
get free benefits:
[bosch-home.com/
welcome](https://bosch-home.com/welcome)



Mikrovalovna pečica

FEL023M...

FEL053M...

[sl] Uporabniški priročnik in navodila za montažo

Kazalo

NAVODILA ZA UPORABO

1	Varnost	2
2	Preprečevanje materialne škode.....	5
3	Varstvo okolja in varčevanje	6
4	Namestitev in priključitev	6
5	Spoznavanje	8
6	Pribor	9
7	Pred prvo uporabo	9
8	Osnovno upravljanje.....	10
9	Žar	11
10	Funkcija spomina.....	11
11	Programi	12
12	Otroško varovalo	13
13	Osnovne nastavitve	14
14	Čiščenje in nega.....	14
15	Odpravljanje motenj.....	16
16	Odstranjevanje	16
17	Servisna služba.....	17
18	Tako vam bo uspelo.....	17

1 Varnost

Upoštevajte naslednja varnostna navodila.

1.1 Splošna navodila

- Skrbno preberite ta navodila.
- Navodila za uporabo in informacije o izdelku shranite za kasnejšo uporabo ali za novega lastnika.
- Če opazite poškodbo zaradi transporta, aparata ne priključite.

1.2 Namenska uporaba

To je prostostoječ mikrovalovni aparat. Pri vgradnji v vgradni pohištveni element upoštevajte odmike za prezračevanje.

→ "Namestitev in priključitev", Stran 6

Aparat uporabljajte samo:

- za pripravo jedi in pijač.
- pod nadzorom. Kratkotrajne postopke kuhanja ves čas nadzorujte.

- v gospodinjstvu in za podobne namene, npr. v kuhinjah za zaposlene v trgovinah, pisarnah in drugih poslovnih prostorih; na kmetijah; za stranke v hotelih in drugih nastanitvenih objektih; v prenočiščih z zajtrkom.
- do najvišje nadmorske višine 4000 m.

Aparat ustreza standardu EN 55011 oz. CI-SPR 11. Je proizvod skupine 2, razreda B. Skupina 2 pomeni, da aparat proizvaja mikrovalove za pogrevanje živil. Razred B pomeni, da je aparat namenjen za uporabo v domačem gospodinjstvu.

1.3 Omejitev kroga uporabnikov

Ta aparat lahko otroci, starejši od 15 let, ter osebe z zmanjšanimi fizičnimi, senzoričnimi ali duševnimi sposobnostmi ali osebe, ki ne razpolagajo z izkušnjami in/ali znanjem uporabljajo le, ko so pod nadzorom, ali če so bili poučeni o varni uporabi in so razumeli nevarnosti, ki izhajajo iz uporabe aparata.

Otroci se ne smejo igrati z aparatom.

Otroci ne smejo čistiti ali vzdrževati aparata, razen če so stari več kot 15 let ali starejši in so pod nadzorom.

Otroci, mlajši od 8 let, naj se ne približujejo aparatu in priključnemu kablu.

1.4 Varna uporaba

OPOZORILO – Nevarnost požara!

Vnetljivi predmeti, shranjeni v notranjosti pečice, se lahko vžgejo.

- ▶ V notranjosti pečice nikoli ne shranjujte gorljivih predmetov.
- ▶ Če se pojavi dim, aparat izklopite ali izključite iz električnega omrežja ter zaprite vrata, da zadušite morebitne plamene.

Ostanki hrane, masti in sokov od pečenja se lahko vnamejo.

- ▶ Pred uporabo odstranite grobo umazanijo iz notranjosti pečice, z grelnih elementov in s pribora.

Pregretje aparata lahko povzroči požar.

- ▶ Aparata nikoli ne vgradite za okrasna ali pohištvena vrata.
- ▶ Aparata nikoli ne postavite v vgradno pohištvo.

⚠ OPOZORILO – Nevarnost opeklin!

Aparat in njegovi dostopni deli se med uporabo segrejejo.

- ▶ Pazite, da se ne dotaknete grelnikov.
- ▶ Otroci, mlajši od 8 let, naj se ne približujejo aparatu.

Pribor ali posoda se močno segrejeta.

- ▶ Ko odstranjujete vroč pribor ali posodo iz pečice, vedno uporabljajte prijemalke.

Alkoholni hlapi se v vroči pečici lahko vnamejo. Vrata aparata lahko počijo. Iz aparata lahko uhajajo vroča para in plameni.

- ▶ Jedem dodajte samo majhne količine visokoodstotnih pijač.
- ▶ Ne segrevajte nerazredčenih alkoholnih pijač ($\geq 15\%$ vol.) (npr. za zalivanje ali preliivanje jedi).
- ▶ Vrata aparata odprite previdno.

⚠ OPOZORILO – Nevarnost oparin!

Dostopni deli se med delovanjem segrejejo.

- ▶ Nikoli se ne dotikajte vročih delov.
- ▶ Otrokom ne dovolite v bližino.

Ko odprete vrata aparata, lahko iz njega uhaja vroča para. Para je glede na temperaturo lahko nevidna.

- ▶ Vrata aparata odprite previdno.
- ▶ Otrokom ne dovolite v bližino.

Zaradi vode v vroči notranjosti pečice lahko nastane vroča vodna para.

- ▶ Nikoli ne nalivajte vode v vročo notranjost pečice.

⚠ OPOZORILO – Nevarnost poškodb!

Opraskano steklo na vratih aparata lahko počí.

- ▶ Za čiščenje stekla na vratih aparata ne uporabljajte grobih abrazivnih čistil ali ostrih kovinskih strgal, ker se površina lahko opraska.

Tečaji vrat aparata se pri odpiranju in zapiranju premikajo, zato se lahko priščipnete.

- ▶ Ne dotikajte se predela s tečaji.

Razpoke, okruški ali zlomi steklenega vrtljivega krožnika so nevarni.

- ▶ Nikoli ne zadenite vrtljivega krožnika s trdim predmetom.
- ▶ Z vrtljivim krožnikom ravnajte skrbno.

Alkoholni hlapi se v vroči pečici lahko vnamejo, vrata aparata pa počijo in odpadejo. Stekla vrat se lahko razletijo in zdrobijo.

→ "Preprečevanje materialne škode",
Stran 5

- ▶ Jedem dodajte samo majhne količine visokoodstotnih pijač.
- ▶ Ne segrevajte nerazredčenih alkoholnih pijač ($\geq 15\%$ vol.) (npr. za zalivanje ali preliivanje jedi).
- ▶ Vrata aparata odprite previdno.

⚠ OPOZORILO – Nevarnost električnega udara!

Nestrokovna popravila so nevarna.

- ▶ Popravila aparata sme izvajati samo izšolano strokovno osebje.
- ▶ Za popravilo aparata je dovoljeno uporabljati samo originalne nadomestne dele.
- ▶ Če se omrežni priključni vodnik aparata poškoduje, ga mora zamenjati proizvajalec ali njegova servisna služba ali podobna kvalificirana oseba, da se izognete nevarnostim.

Poškodovana izolacija omrežnega priključnega kabla je nevarna.

- ▶ Omrežni priključni kabel nikoli ne sme priti v stik z vročimi deli stroja ali viri toplote.
- ▶ Omrežni priključni kabel nikoli ne sme priti v stik z ostrimi konicami ali robovi.
- ▶ Omrežnega priključnega kabla nikoli ne prepogibajte, stiskajte ali spreminjajte.

Vdirajoča vlaga lahko povzroči električni udar.

- ▶ Za čiščenje aparata ne uporabljajte parnega čistilnika ali visokotlačnega čistilnika.
- Poškodovan aparat ali poškodovan omrežni priključni kabel je nevaren.

- ▶ Nikoli ne uporabljajte poškodovanega aparata.
- ▶ Nikoli ne uporabljajte aparata s počeno ali zlomljeno površino.
- ▶ Nikoli ne vlecite za priključni kabel, da izklučite aparat iz električnega omrežja. Vedno vlecite za vtič omrežnega priključnega kabla.
- ▶ Če je aparat ali omrežni priključni kabel v okvari, takoj izvlecite vtič omrežnega priključnega kabla iz vtičnice ali izklopite varovalko v omarici z varovalkami.
- ▶ Pokličite pooblaščen servis. → Stran 17

⚠ OPOZORILO – Nevarnost zadušitve!

Otroci se lahko zavijejo v embalažo ali pa si slednje potegnejo preko glave in se tako zadušijo.

- ▶ Poskrbite, da otroci ne bodo prišli v stik z embalažnim materialom.
- ▶ Ne dovolite otrokom, da se igrajo z embalažnim materialom.

Otroci lahko vdihnejo ali pogoltnejo majhne dele in se tako zadušijo.

- ▶ Poskrbite, da otroci ne bodo prišli v stik z majhnimi deli.
- ▶ Ne dovolite otrokom, da se igrajo z majhnimi deli.

1.5 Mikrovalovna pečica

SKRIBNO PREBERITE POMEMBNA VARNOSTNA NAVODILA IN JIH SHRANITE ZA POZNEJŠO UPORABO

⚠ OPOZORILO – Nevarnost požara!

Nepravilna uporaba aparata je nevarna in lahko povzroči škodo. Ogrete copate in blazine s peškami ali žitnimi zrni se na primer lahko vnamejo še čez nekaj ur.

- ▶ V aparatu nikoli ne sušite jedi ali oblačil.
- ▶ V aparatu nikoli ne segrevajte copat, blazin s peškami ali žitnimi zrni, gobic, vlažnih čistilnih krp in podobnega.
- ▶ Aparat uporabljajte je za pripravo jedi in pijač.

Živila in embalaža ter posode se lahko vnamejo.

- ▶ Živil nikoli ne segrevajte v zavojih za ohranjanje toplote.
- ▶ Živil nikoli brez nadzora ne segrevajte v posodah iz plastike, papirja ali drugih gorljivih materialov.
- ▶ Nikoli ne nastavite veliko previsoke moči mikrovalov ali predolgega časa. Ravnajte se po podatkih v teh navodilih za uporabo.
- ▶ Živil nikoli ne sušite z mikrovalovi.
- ▶ Živil z nizko vsebnostjo vode, npr. kruha, nikoli ne odtaljujte ali segrevajte s previsoko močjo mikrovalov ali predolgim časom.

Jedilno olje se lahko vname.

- ▶ Nikoli ne segrevajte samega jedilnega olja z mikrovalovi.

⚠ OPOZORILO – Nevarnost eksplozije!

Tekočine ali druga živila v tesno zaprtih posodah lahko hitro raznese.

- ▶ Nikoli ne segrevajte tekočin ali drugih živil v tesno zaprtih posodah.

⚠ OPOZORILO – Nevarnost opeklin!

Živila s trdo lupino ali kožo lahko raznese med segrevanjem ali tudi po njem.

- ▶ Nikoli ne kuhajte jajc v lupini in ne pogrevajte trdo kuhanih jajc v lupini.
- ▶ Nikoli ne kuhajte lupinarjev in rakov.
- ▶ Ko pripravljate jajca na oko ali jajca v kozarcu, najprej prebodite rumenjaka.
- ▶ Pri živilih s trdno lupino ali kožo, npr. jabolkih, paradižnikih, krompirju ali klobasicah, lahko lupina počne. Pred segrevanjem prebodite lupino ali kožo.

Toplota v hrani za dojenčke se ne razporedi enakomerno.

- ▶ Nikoli ne segrevajte hrane za dojenčke v zaprtih posodah.
- ▶ Vedno odstranite pokrov ali dudo.
- ▶ Po segrevanju dobro premešajte ali pretresite.
- ▶ Preverite temperaturo, preden hrano ponudite otroku.

Segrete jedi oddajajo toploto. Posoda lahko postane vroča.

- ▶ Posodo ali pribor vedno jemljite iz pečice s prijemalkami.

Pri nepredušno zaprtih živilih lahko embalaža počne.

- ▶ Vedno upoštevajte podatke na embalaži.
- ▶ Jedi vedno jemljite iz pečice s prijemalkami.

Dostopni deli se med delovanjem segrejejo.

- ▶ Nikoli se ne dotikajte vročih delov.
- ▶ Otrokom ne dovolite v bližino.

Nepravilna uporaba aparata je nevarna. Preveč ogrete copate, blazine iz pešk ali žitnih zrn, gobe, vlažne čistilne krpe in podobno lahko na primer povzročijo opekline.

- ▶ V aparatu nikoli ne sušite jedi ali oblačil.
- ▶ V aparatu nikoli ne segrevajte copat, blazin s peškami ali žitnimi zrni, gobic, vlažnih čistilnih krp in podobnega.
- ▶ Aparat uporabljajte je za pripravo jedi in pijač.

Mikrovalovni aparat se pri uporabi skupaj z drugim načinom gretja močno segreje.

- ▶ Če aparat uporabljate v kombiniranem načinu delovanja, lahko otroci zaradi visoke temperature, ki pri tem nastane, uporabljajo aparat samo pod nadzorom odraslih.

⚠ OPOZORILO – Nevarnost oparin!

Pri segrevanju tekočin lahko pride do zamika vrenja. To pomeni, da tekočina lahko doseže vrelišče, ne da bi se dvigali značilni mehurčki. Če le malo stresete posodo, morate biti previdni. Vroča tekočina lahko nenadoma prekipi in brizga.

- ▶ Med segrevanjem v posodo vedno postavite žlico. Tako preprečite zamik vrenja.

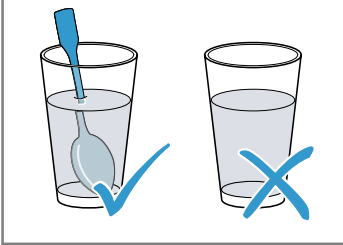
**⚠ OPOZORILO – Nevarnost poškodb!**

Neprimerna posoda lahko poči. Posoda iz porcelana in keramike ima lahko na ročajih in pokrovu drobne luknjice. Za temi luknjicami se skriva votel prostor. Vlaga, ki prodre v votli prostor, lahko povzroči pokanje posode.

- ▶ Uporabljajte samo posodo, primerno za mikrovalovno pečico.

Kovinska posoda ali posoda s kovinsko oblogo lahko povzroči iskrenje, ko uporabljate le funkcijo mikrovalovne pečice. Aparat se poškoduje.

- ▶ Ko uporabljate le funkcijo mikrovalovne pečice, nikoli ne uporabljajte kovinske posode.
- ▶ Uporabljajte le posodo, primerno za uporabo v mikrovalovni pečici, ali funkcijo mikrovalovne pečice v kombinaciji z dodatnim načinom gretja.

⚠ OPOZORILO – Nevarnost električnega udara!

Aparat deluje pri visoki napetosti.

- ▶ Nikoli ne odstranjajte ohišja.

⚠ OPOZORILO – Nevarnost resne ogroženosti zdravja!

Z neprimernim čiščenjem lahko uničite površino aparata, skrajšajte življenjsko dobo aparata in povzročite nevarnost, npr. zaradi uhajanja mikrovalovne energije.

- ▶ Aparat redno čistite in nemudoma odstranite ostanke živil.
- ▶ Notranjost pečice, vrata in vratni prislon morajo biti vedno čisti.

→ "Čiščenje in nega", Stran 14

Aparata nikoli ne uporabljajte, če so vrata aparata poškodovana. Mikrovalovna energija lahko uhaja.

- ▶ Aparata nikoli ne uporabljajte, če so vrata aparata ali okvir vrat iz umetne mase poškodovani.
- ▶ Popravilo lahko izvrši samo pooblaščen servis.

Pri aparatih brez pokrova ohišja uhaja energija mikrovalov.

- ▶ Nikoli ne odstranjajte pokrova ohišja.
- ▶ Za vzdrževanje ali popravilo pokličite pooblaščen servis.

2 Preprečevanje materialne škode

2.1 Splošno

POZOR!

Alkoholni hlapi se v vroči pečici lahko vnamejo in povzročijo trajno poškodbo aparata. Zaradi vzbuha lahko vrata aparata počijo ali odpadejo. Stekla vrat se lahko razletijo in zdrobijo. Ker nastane podtlak, se lahko notranjost pečice močno vboči.

- ▶ Ne segrevajte nerazredčenih alkoholnih pijač (≥ 15 % vol.) (npr. za zalivanje ali prelivanje jedi).

Ko je v vroči notranjosti pečice voda, nastane vodna para. Sprememba temperature lahko povzroči poškodbe.

- ▶ Nikoli ne nalivajte vode v vročo notranjost pečice.

Če je v notranjosti pečice dalj časa vlaga, lahko nastane korozija.

- ▶ Po vsaki pripravi obrišite kondenzirano vodo. Po delovanju pri visoki temperaturi naj se notranjost pečice vedno ohlaja pri zaprtih vratih.
- ▶ Vlažnih živil ne shranjujte dolgo v zaprti notranjosti pečice.
- ▶ V notranjosti pečice ne shranjujte živil.
- ▶ Med vrata aparata ne ukleščite predmetov.

Če posode ne vstavite popolnoma, se lahko steklo vrat opraska, ko zaprete vrata.

- ▶ Posodo vedno popolnoma vstavite v notranjost pečice.

2.2 Mikrovalovna pečica

Upoštevajte ta navodila, kadar uporabljate mikrovalovno pečico.

POZOR!

Če se kovina dotika notranjih sten pečice, nastajajo iskre, ki lahko poškodujejo aparat ali uničijo notranje steklo vrat.

- ▶ Kovina, npr. žlica v kozarcu, mora biti najmanj 2 cm oddaljena od notranjih sten in notranje strani vrat pečice.

Aluminijaste posodice v aparatu lahko povzročijo iskrenje. Aparat se zaradi nastanka isker poškoduje.

- ▶ V aparatu ne uporabljajte aluminijastih posod.

Delovanje aparata brez živil povzroči preobremenitev.

- ▶ Mikrovalovne pečice nikoli ne zaženite, če v njej ni živil. Edina izjema je kratek preizkus posode.

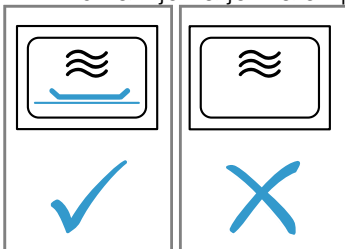

Če večkrat zaporedoma pripravljate pokovko v mikrovalovni pečici s preveliko močjo mikrovalov, se notranjost pečice lahko poškoduje.

- ▶ Med postopki priprave počakajte nekaj minut, da se aparat ohladi.
- ▶ Nikoli ne nastavite previsoke moči mikrovalov.
- ▶ Uporabite največ 600 W.
- ▶ Vrečko s pokovko vedno položite na steklen krožnik.

Če odstranite pokrov, se magnetron poškoduje.

- ▶ Nikoli ne odstranjujte pokrova magnetrona v notranjosti pečice.

Če z notranje strani vrat odstranite prozorno folijo, se vrata aparata poškodujejo.

- ▶ Nikoli ne odstranjujte prozorne folije na notranji strani vrat.

Če v notranjost aparata prodre voda, se lahko pogon vrtljivega krožnika poškoduje.

- ▶ Opazujte potek priprave jedi.
- ▶ Najprej nastavite krajše trajanje in ga po potrebi podaljšajte.
- ▶ Aparata nikoli ne uporabljajte brez vrtljivega krožnika.

Neprimerna posoda lahko povzroči poškodbe.

- ▶ Če uporabljate žar ali kombinirano delovanje z mikrovalovi, uporabljajte samo posodo, ki prenese visoke temperature.

3 Varstvo okolja in varčevanje

3.1 Odlaganje embalaže novega aparata

Material embalaže je okolju prijazen in primeren za ponovno uporabo.

- ▶ Posamezne sestavne dele ločeno sortirajte v odpad.

3.2 Varčevanje z energijo

Če upoštevate te napotke, bo vaš aparat porabil manj električne energije.

Vrata med delovanjem aparata odpirajte čim redkeje.

- Temperatura v notranjosti pečice se ohrani in ponovno segrevanje aparata ni potrebno.

Izklop ure v stanju pripravljenosti.

- Aparat v stanju pripravljenosti prihrani energijo.

Opomba:

Aparat porablja:

- v stanju pripravljenosti z vklopljenim zaslonom največ 1 W
- v stanju pripravljenosti z izklopljenim zaslonom največ 0,5 W

4 Namestitev in priključitev

4.1 Varnostni razmiki

Upoštevajte varnostne razmike aparata.

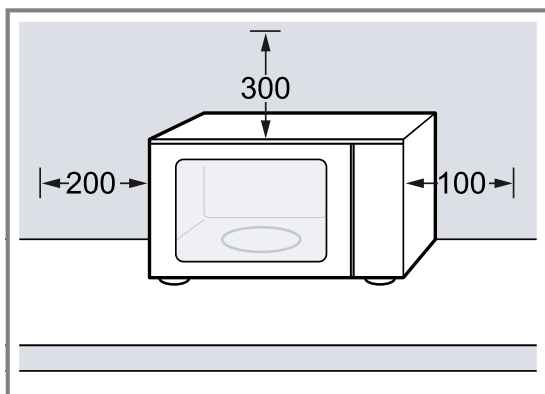

4.2 Postavitev in priključitev stroja

⚠ OPOZORILO – Nevarnost električnega udara!

Nestrokovna vgradnja je nevarna.

- ▶ Pri priključitvi in uporabi aparata obvezno upoštevajte podatke na tipski ploščici.
- ▶ Aparat je dovoljeno priključiti na električno omrežje z izmeničnim tokom le preko ozemljene vtičnice, ki je instalirana v skladu s predpisi.
- ▶ Sistem ozemljitve hišne električne napeljave mora biti instaliran v skladu s predpisi.
- ▶ Aparata nikoli ne napajajte prek zunanje stikalne naprave, npr. stikalne ure ali daljinskega upravljanja.
- ▶ Pri postavitvi aparata pazite, da omrežni priključni vodnik ni ukleščen ali poškodovan.

Poškodovana izolacija omrežnega priključnega kabla je nevarna.

- ▶ Omrežni priključni kabel nikoli ne sme priti v stik z vročimi deli stroja ali viri toplote.
- ▶ Omrežni priključni kabel nikoli ne sme priti v stik z ostrimi konicami ali robovi.
- ▶ Omrežnega priključnega kabla nikoli ne prepogibajte, stiskajte ali spreminjajte.

 OPOZORILO – Nevarnost opeklin!

Zadnja stran aparata se med delovanjem močno segreje.

- ▶ Aparat postavite z zadnjo stranjo ob steno.
 - ▶ Otrokom ne dovolite v bližino.
1. Aparat postavite na ravno in trdno površino z zadostno nosilnostjo.
 2. Prepričajte se, da so prezračevalne reže odkrite.
→ "Varnostni razmiki", *Stran 6*
 3. Aparat z vtičem priključite v vtičnico z zaščitnim kontaktom, vgrajeno v skladu s predpisi.

5 Spoznavanje

5.1 Upravljalno polje

Prek upravljalnega polja nastavite vse funkcije svojega aparata in dobite informacije o stanju delovanja.

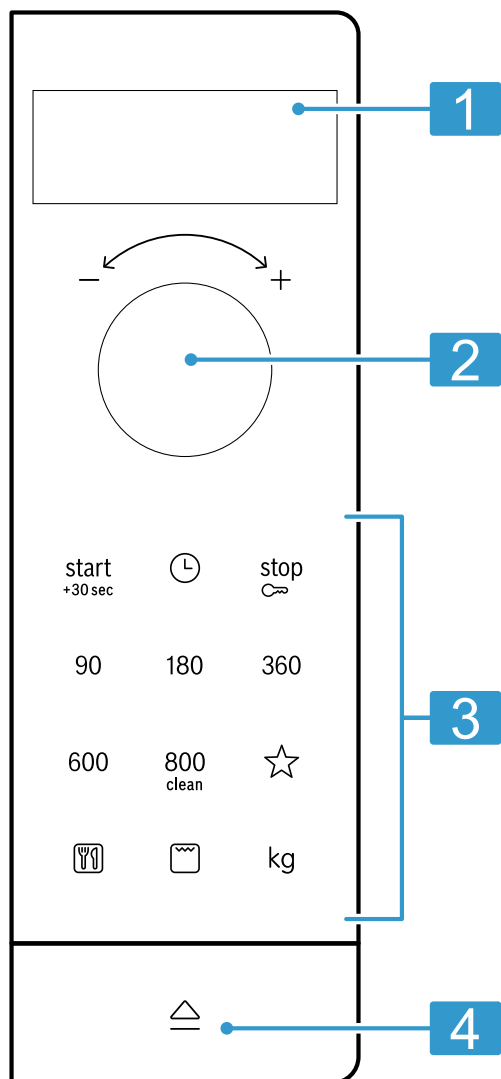

1	Zaslon	Prikaz ure ali trajanja.
2	Vrtljivi izbirni gumb	Nastavitev ure, trajanja ali programske avtomatike.
3	Tipke	Izbira funkcij.
4	Tipka za odpiranje vrat	Odpiranje vrat.



Tipka za odpiranje vrat

Ko pritisnete tipko za odpiranje vrat, se vrata aparata nekoliko odprejo. Vrata aparata lahko ročno popolnoma odprete.

Če med delovanjem aparata odprete vrata, se delovanje zaustavi. Ko vrata aparata zaprete, se delovanje ne nadaljuje samodejno. Delovanje morate vklopiti.

5.2 Načini gretja

Tu boste našli pregled načinov gretja. Prejeli boste priporočila za uporabo načinov gretja.

Simbol	Ime	Uporaba
90–800	Mikrovalovna pečica	Za odstaljevanje, pripravo in segrevanje jedi in tekočin. Moč mikrovalov: <ul style="list-style-type: none"> ▪ 90 W ▪ 180 W ▪ 360 W ▪ 600 W ▪ 800 W
	Žar	Peka klobasic ali opečenega kruha na žaru. Gratiniranje jedi.
	Kombinirano delovanje mikrovalovne pečice	Pečenje narastkov in gratiniranih jedi. Jedi se zapečejo.
	Programi	Za veliko jedi so na voljo predprogramirane nastavitve.

5.3 Ventilator

Ventilator se po potrebi vklaplja in izklaplja. Kadar aparat deluje v načinu mikrovalov, notranjost pečice ostane hladna. Ventilator se kljub temu vklopi.

Opomba: Ventilator lahko še naprej deluje, tudi ko je aparat že izklopljen.

5.4 Kondenzirana voda

Med kuhanjem se lahko v notranjosti pečice in na vratih aparata nabere kondenzirana voda. Kondenzirana voda je običajen pojav in ne vpliva na delovanje aparata. Po kuhanju obrišite kondenzirano vodo.

6 Pribor

Uporabljajte originalni pribor. Ta je prilagojen vašemu aparatu. Priložena oprema se lahko razlikuje glede na tip aparata.

Pribor	Uporaba
Rešetka	<ul style="list-style-type: none"> ▪ Rešetka za peko na žaru in popekanje ▪ Rešetka kot podstavek za posodo

7 Pred prvo uporabo

Izvedite nastavitve za prvo uporabo aparata. Očistite aparat in pribor.

7.1 Vstavljanje vrtljivega krožnika

Aparat uporabljajte samo z vstavljenim vrtljivim krožnikom.

- ▶ Vrtljivi krožnik  položite na obroč s kolesci .

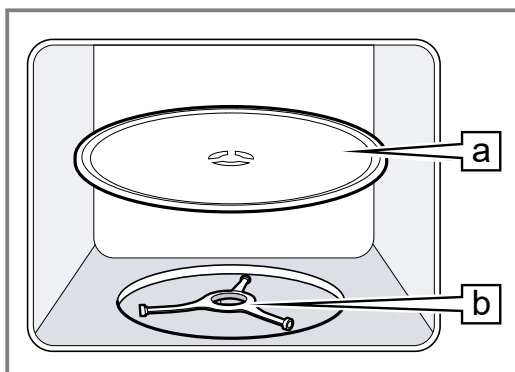

7.2 Čiščenje aparata pred prvo uporabo

Preden v aparatu prvič pripravljate jedi, očistite notranjost pečice in pribor.

1. Prepričajte se, da v notranjosti pečice ni ostankov embalaže, pribora ali drugih predmetov.
2. Gladke površine v notranjosti pečice očistite z mehko, vlažno krpo.
3. Da odstranite vonj po novem izdelku, prazno pečico obrišite z vročo milnico.
→ "Čiščenje notranjosti pečice", Stran 15

7.3 Čiščenje pribora

- ▶ Pribor temeljito očistite z milnico in mehko krpo.

7.4 Nastavitev ure

Po priključitvi na električno omrežje ali izpadu električnega toka se na zaslonu prikaže zahteva za nastavitev ure.

1. Z vrtljivim izbirnim gumbom nastavite uro.
2. Da potrdite uro, pritisnite .

8 Osnovno upravljanje

8.1 Moč mikrovalov

Tu najdete pregled moči mikrovalov in priporočilo za njihovo uporabo.

Moč mikrovalov v W	Uporaba
90	Odtaljevanje občutljivih jedi.
180	Odtaljevanje in naknadna priprava jedi.
360	Priprava mesa in rib ali pogrevanje občutljivih jedi.
600	Segrevanje in kuhanje jedi.
800	Segrevanje tekočin.

Opomba:

Moč mikrovalov lahko nastavite za določen čas trajanja:

- 800 W za 30 minut
- 600 W za 60 minut
- 90 W, 180 W in 360 W za 99 minut

8.2 Posoda in pribor, primerna za mikrovalovno pečico

Da enakomerno pogrejte jedi in ne poškodujete aparata, uporabljajte primerno posodo in pribor.

Opomba: Preden uporabite posodo za mikrovalovno pečico, upoštevajte navodila proizvajalca. Če ste v dvomih, preizkusite posodo.

Primerno za uporabo v mikrovalovni pečici

Posoda in pribor	Utemeljitev
Posoda iz materiala, odpornega na vročino in primerne za uporabo v mikrovalovni pečici:	Ti materiali prepuščajo mikrovalove. Mikrovalovi ne poškodujejo posode, odporne na vročino.
<ul style="list-style-type: none"> ▪ Steklo ▪ Steklokeramika ▪ Porcelan ▪ Temperaturno odporna plastika ▪ V celoti glazirana keramika brez razpok 	
Kovinski jedilni pribor	Opomba: Da preprečite zamik vrenja, lahko uporabite kovinski pribor, npr. žlico v kozarcu.

POZOR!

Če se kovina dotika notranjih sten pečice, nastajajo iskre, ki lahko poškodujejo aparat ali uničijo notranje steklo vrat.

- ▶ Kovina, npr. žlica v kozarcu, mora biti najmanj 2 cm oddaljena od notranjih sten in notranje strani vrat pečice.

Ni primerno za uporabo v mikrovalovni pečici

Posoda in pribor	Utemeljitev
Kovinska posoda	Kovina ne prepušča mikrovalov. Jedi se skoraj ne segrejejo.
Posoda z zlatimi ali srebrnimi okraski	Mikrovalovi lahko poškodujejo zlate in srebrne okraske. Nasvet: Če proizvajalec jamči, da je posoda primerna za uporabo v mikrovalovni pečici, posodo lahko uporabljate.

8.3 Preizkus primernosti posode za uporabo v mikrovalovni pečici

S preizkusom posode preverite, ali je posoda primerna za uporabo v mikrovalovni pečici. Aparat lahko uporabljate z mikrovalovi brez jedi samo za preizkus posode.

⚠ OPOZORILO – Nevarnost oparin!

Dostopni deli se med delovanjem segrejejo.

- ▶ Nikoli se ne dotikajte vročih delov.
- ▶ Otrokom ne dovolite v bližino.

1. Prazno posodo postavite v notranjost pečice.
2. Aparat za 1/2–1 minuto nastavite na največjo moč mikrovalov.
3. Vključite delovanje.
4. Posodo večkrat preverite:
 - Če je posoda hladna ali topla, je primerna za uporabo v mikrovalovni pečici.
 - Če je posoda vroča ali če nastanejo iskre, prekinite preizkus posode. Posoda ni primerna za uporabo v mikrovalovni pečici.

8.4 Nastavitev mikrovalov

⚠ OPOZORILO – Nevarnost oparin!

Pri segrevanju tekočin lahko pride do zamika vrenja. To pomeni, da tekočina lahko doseže vrelišče, ne da bi se dvigali značilni mehurčki. Že če le malo stresete posodo, morate biti previdni. Vroča tekočina lahko nenadoma prekipi in brizga.

- ▶ Med segrevanjem v posodo vedno postavite žlico. Tako preprečite zamik vrenja.

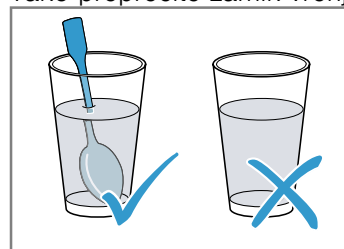

POZOR!

Delovanje aparata brez živil povzroči preobremenitev.

- ▶ Mikrovalovne pečice nikoli ne zaženite, če v njej ni živil. Edina izjema je kratek preizkus posode.

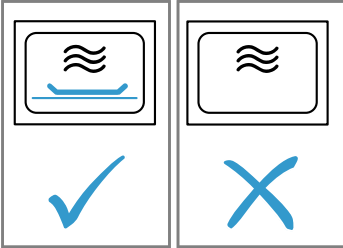

Nasvet: Da optimalno izkoristite svoj aparat, se ravnajte po navedbah v priporočenih nastavitvah.

→ "Tako vam bo uspelo", Stran 17

1. Upoštevajte varnostna navodila. → Stran 4
 2. Upoštevajte navodila za preprečevanje materialne škode. → Stran 6
 3. Upoštevajte navodila za posodo in pribor, primerna za mikrovalovno pečico. → Stran 10
 4. Pritisnite na zeleno moč mikrovalov.
 5. Z vrtljivim izbirnim gumbom nastavite zeleno trajanje.
 6. Pritisnite  start +30sec.
- ✓ Po preteku trajanja se oglasi zvočni signal.

Opomba: Če med delovanjem odprete vrata pečice, aparat prekine delovanje in nastavljeni čas se zaustavi. Če želite spet vklopiti delovanje, zaprite vrata pečice in pritisnite  start +30sec.

Podaljšanje trajanja

Nastavljeno trajanje lahko kadar koli podaljšate.



- ▶ Pritisnite  start +30sec.
- ✓ Trajanje se podaljša za 30 sekund.

Sprememba trajanja

Trajanje lahko kadar koli spremenite.

- ▶ Z vrtljivim izbirnim gumbom nastavite zeleno trajanje.

Zaključek delovanja

- ▶ Odprite vrata aparata in pritisnite  stop ali dvakrat pritisnite  stop.

8.5 QuickStart



Največjo moč mikrovalov lahko nastavite z eno tipko.

- ▶ Pritisnite  start +30sec.
- ✓ Za 30 sekund se vklopi največja moč mikrovalov.
- ✓ Ko ponovno pritisnete  start +30sec., se trajanje vsakokrat podaljša za 30 sekund.

9 Žar

Z žarom lahko jedi popečete ali zapečete. Žar lahko uporabljate samostojno ali v kombinaciji z mikrovalovi.

9.1 Nastavitev žara

1. Pritisnite .
 2. Z vrtljivim izbirnim gumbom nastavite zeleno trajanje.
 3. Pritisnite  start +30sec.
- ✓ Po preteku trajanja se oglasi zvočni signal.

Opomba: Če med delovanjem odprete vrata pečice, aparat prekine delovanje in nastavljeni čas se zaustavi. Če želite spet vklopiti delovanje, zaprite vrata pečice in pritisnite  start +30sec.

Podaljšanje trajanja

Nastavljeno trajanje lahko kadar koli podaljšate.



- ▶ Pritisnite  start +30sec.
- ✓ Trajanje se podaljša za 30 sekund.

Sprememba trajanja



Trajanje lahko kadar koli spremenite.

- ▶ Z vrtljivim izbirnim gumbom nastavite zeleno trajanje.

Zaključek delovanja

- ▶ Odprite vrata aparata in pritisnite  stop ali dvakrat pritisnite  stop.

9.2 Nastavitev kombiniranega delovanja mikrovalovne pečice

1. Moč mikrovalov nastavite na 90 W, 180 W ali 360 W.
 2. Pritisnite .
 3. Z vrtljivim izbirnim gumbom nastavite zeleno trajanje.
 4. Pritisnite  start +30sec.
- ✓ Po preteku trajanja se oglasi zvočni signal.

Opomba: Če med delovanjem odprete vrata pečice, aparat prekine delovanje in nastavljeni čas se zaustavi. Če želite spet vklopiti delovanje, zaprite vrata pečice in pritisnite  start +30sec.

10 Funkcija spomina

S funkcijo Spomin lahko shranite nastavev za jed in jo kadarkoli ponovno priključete.

Nasvet: Če neko jed pogosto pripravljate, uporabite funkcijo Spomin.

10.1 Shranjevanje v spomin

1. Pritisnite .

2. Pritisnite na zeleno moč mikrovalov.
 3. Z vrtljivim izbirnim gumbom nastavite zeleno trajanje.
 4. Potrdite z .
- ✓ Nastavev je shranjena.



10.2 Vklop spominske funkcije

Zahteva: Vrata aparata so zaprta.

1. Pritisnite ☆.
- ✓ Prikažejo se shranjene nastavitve.

2. Pritisnite  start
30sec.
- ✓ Po preteku trajanja se oglasi zvočni signal.

10.3 Zaključek delovanja



- ▶ Odprite vrata aparata in pritisnite  stop ali dvakrat pritisnite  start
30sec..

11 Programi



S programi vam aparat pomaga pri pripravi različnih jedi in samodejno izbere najprimernejše nastavitve.

11.1 Nastavitev programa

1. Izberite program.
2. Tolikokrat pritisnite , da se na zaslonu prikaže želena številka programa.
3. Pritisnite kg.
- ✓ Na zaslonu se prikaže predlagana teža.
4. Z vrtljivim izbirnim gumbom nastavite težo jedi. Če ne morete vnesti natančne teže, zaokrožite težo navzgor ali navzdol.

5. Za vklop delovanja pritisnite  start
30sec.
6. Če se med programom oglasi zvočni signal, odprite vrata aparata.
 - Jed porazdelite, premešajte ali obrnite.
 - Zaprite vrata aparata.
 - Pritisnite  start
30sec.
- ✓ Po preteku trajanja se oglasi zvočni signal.

11.2 Zaključek delovanja

- ▶ Odprite vrata aparata in pritisnite  stop ali dvakrat pritisnite  start
30sec..

11.3 Odtaljevanje s programsko avtomatiko

S 4 programi odtaljevanja lahko odtalite meso, perutnino in kruh.

Program	Jed	Posoda	Teža v kg
P01	Mleto meso	odkrito	0,20–1,00
P02	Koščki mesa	odkrito	0,20–1,00
P03	Piščanec, kosi piščanca	odkrito	0,40–1,80
P04	Kruh	odkrito	0,20–1,00

Odtaljevanje jedi s programsko avtomatiko

1. Živilo odstranite iz embalaže. Uporabite živila, ki so v tanki plasti shranjena v porcijah pri -18 °C.
2. Živilo stehtajte. Težo potrebujete za pravilno nastavitev programa.
3. Živilo položite v plitvo posodo, primerno za mikrovalovno pečico, npr. na krožnik iz stekla ali porcelana. Posode ne pokrijte.
4. Nastavite program. → *Stran 12*

5. **Opomba:** Če odtaljujete meso in perutnino, se nabira tekočina. Tekočino med obračanjem odstranite, nikakor je ne smete ponovno uporabiti ali dovoliti, da pride v stik z drugimi živili.
6. Ploščate kose in mleto meso morate pred časom počivanja ločiti.
7. Odtaljeno živilo mora za izravnavo temperature še 10 do 30 minut počivati. Večji kosi potrebujejo daljši čas počivanja kot manjši. Pri perutnini lahko po času počivanja odstranite drobovino.
8. Nadaljujete s pripravo živil, tudi če je sredica večjih kosov še zamrznjena.

11.4 Kuhanje s programsko avtomatiko

S 3 programi kuhanja lahko kuhate riž, krompir ali zelenjavo.

Program	Jed	Posoda	Teža v kg	Opombe
P05	Riž	s pokrovko	0,05–0,20	<ul style="list-style-type: none"> ■ Za riž uporabite velik, visok model. ■ Ne uporabljajte riža v vrečkah za kuhanje. ■ Na 100 g riža dodajte dvakratno do trikratno količino vode.

Program	Jed	Posoda	Teža v kg	Opombe
P06	Krompir	s pokrovko	0,15–1,00	<ul style="list-style-type: none"> ■ Za slan krompir narežite svež krompir na majhne, enakomerne koščke. ■ Na 100 g slanega krompirja dodajte jedilno žlico vode in malo soli.
P07	Zelenjava	s pokrovko	0,15–1,00	<ul style="list-style-type: none"> ■ Svežo, očiščeno zelenjavo stehtajte. ■ Zelenjavo narežite na majhne, enakomerne koščke. ■ Na 100 g zelenjave dodajte jedilno žlico vode.

Kuhanje jedi s programsko avtomatiko

1. Živilo stehtajte.
Težo potrebujete za pravilno nastavitve programa.
2. Živilo položite v posodo, primerno za mikrovalovno pečico, in jo pokrijte s pokrovko.
3. Vodo dodajte po navodilih proizvajalca na embalaži.

4. Nastavite program. → *Stran 12*
5. Ko je program končan, živilo še enkrat premešajte.
6. Živilo mora za izravnavo temperature še 5 do 10 minut počivati.
Rezultat priprave je odvisen od kakovosti in sestave živil.

11.5 Kombiniran program priprave

Pri kombiniranem programu priprave kombinirate mikrovalove in žar.

Program	Jed	Posoda	Teža v kg
P08	Narastek, zamrznjen, višina do 3 cm	odkrito	0,40–0,90

Kuhanje jedi s kombiniranim programom priprave

1. Živilo odstranite iz embalaže.
2. Živilo stehtajte.
Težo potrebujete za pravilno nastavitve programa.

3. Živilo položite v ne preveliko posodo, primerno za mikrovalovno pečico in odporno na vročino.
4. Nastavite program. → *Stran 12*
5. Ko program poteče, mora živilo za izravnavo temperature še 5 do 10 minut počivati.

12 Otroško varovalo

Zavarujte aparat, da ga otroci ne bodo nehote vklopili ali spremenili nastavitvev.

12.1 Aktiviranje otroškega varovala

Zahteva: Aparat je izklopljen.

- ▶ Za pribl. 4 sekunde pritisnite ∞^{stop} .

- ✓ Upravljalno polje je zaklenjeno.
- ✓ Na zaslonu se prikaže *SAFE*.

12.2 Deaktiviranje otroškega varovala

- ▶ Za pribl. 4 sekunde pritisnite ∞^{stop} .
- ✓ Upravljalno polje je odklenjeno.

13 Osnovne nastavitve

Osnovne nastavitve aparata lahko prilagodite svojim potrebam.

13.1 Pregled osnovnih nastavitvev

Tukaj najdete pregled osnovnih funkcij in tovarniških nastavitvev. Osnovne nastavitve so odvisne od opreme vašega aparata.

Prikaz	Osnovna nastavitvev	Izbira	Opis
1	Zvok tipk	OFF = izklopljeno ON = vklopljeno ¹	Vklop ali izklop zvoka tipk Opomba: Zvoka tipk $\overset{\text{start}}{+30\text{sec}}$ in $\overset{\text{stop}}{\infty}$ ne morete izklopiti.
2	Demonstracijski način	OFF = izklopljeno ¹ ON = vklopljeno	Aparat je izklopljen. Tipke in zaslon lahko uporabljate. Tipke ne delujejo, tako da se na primer moč mikrovalov ne vklopi. Demonstracijski način večinoma uporabljajo trgovci. Medtem ko je demonstracijski način vklopljen, se na zaslonu prikazuje M .

¹ Tovarniška nastavitvev (se lahko razlikuje glede na tip aparata)

13.2 Sprememba osnovne nastavitve

Zahteva: Aparat je izklopljen.

- Nekaj sekund držite $\overset{\text{start}}{+30\text{sec}}$ in $\overset{\text{stop}}{\infty}$.
- ✓ Na zaslonu se prikaže 1 za prvo osnovno nastavitvev.
- Za urejanje osnovne nastavitvev pritisnite $\overset{\text{start}}{+30\text{sec}}$.
- ✓ Na zaslonu sveti nastavljena izbira.
- Z vrtljivim izbirnim gumbom nastavite želeno izbiro.
- Za potrditev osnovne nastavitvev pritisnite $\overset{\text{start}}{+30\text{sec}}$.
- Za izhod iz osnovne nastavitvev pritisnite $\overset{\text{stop}}{\infty}$.
- Z vrtljivim izbirnim gumbom se pomaknite na osnovno nastavitvev 2.
- Za urejanje osnovne nastavitvev pritisnite $\overset{\text{start}}{+30\text{sec}}$.
- ✓ Na zaslonu sveti nastavljena izbira.
- Z vrtljivim izbirnim gumbom nastavite želeno izbiro.
- Za potrditev osnovne nastavitvev pritisnite $\overset{\text{start}}{+30\text{sec}}$.
- Za izhod iz osnovne nastavitvev pritisnite $\overset{\text{stop}}{\infty}$.
- Za izhod iz menija osnovnih nastavitvev ponovno pritisnite $\overset{\text{stop}}{\infty}$.

Nasvet: Nastavitvev lahko kadar koli spet spremenite.

13.3 Sprememba trajanje zvočnega signala

Ko se aparat izklopi, se oglasi zvočni signal. Trajanje zvočnega signala lahko spremenite.

- ▶ Za pribl. 6 sekund pritisnite $\overset{\text{start}}{+30\text{sec}}$.
- ✓ Trajanje zvočnega signala se spreminja med kratkim in dolgim.
- ✓ Aparat prevzame trajanje signala in prikaže uro.

13.4 Sprememba ure

Uro lahko kadar koli spremenite.

- Pritisnite \ominus .
- Z vrtljivim izbirnim gumbom nastavite uro.
- Da potrdite uro, pritisnite \ominus .

13.5 Umik ure z zaslona v stanju pripravljenosti

V stanju pripravljenosti lahko uro umaknete z zaslona.

- Pritisnite \ominus .
- Pritisnite $\overset{\text{stop}}{\infty}$.

Opomba: Da se ura spet prikaže, pritisnite \ominus .

14 Čiščenje in nega

Da bo vaš aparat dolgo časa brezhibno deloval, ga skrbno čistite in negujte.

14.1 Čistila

Uporabljajte le primerna čistila.

⚠ OPOZORILO – Nevarnost električnega udara!

Vdirajoča vlaga lahko povzroči električni udar.

- ▶ Za čiščenje aparata ne uporabljajte parnega čistilnika ali visokotlačnega čistilnika.

POZOR!

Neprimerna čistila poškodujejo površine aparata.

- ▶ Ne uporabljajte agresivnih ali abrazivnih čistil.
- ▶ Ne uporabljajte močnih alkoholnih čistil.

- ▶ Ne uporabljajte trdih čistilnih blazinic ali gobic.
- ▶ Ne uporabljajte posebnih čistil za toplo čiščenje.
- ▶ Čistila za steklo, strgala za steklokeramiko ali čistila za nerjavno jeklo uporabljajte le, če je to priporočeno v navodilih za čiščenje določenega dela.

Sol, ki se nahaja v novih gobastih krpah, lahko poškoduje površine.

- ▶ Nove gobaste krpe pred uporabo temeljito izperite.

Katera čistila so primerna za posamezne površine in dele, je navedeno v posameznih navodilih za čiščenje.

14.2 Čiščenje aparata

Aparat očistite, kot je navedeno, da z napačnim čiščenjem ali neprimernimi čistili ne poškodujete različnih delov in površin.

⚠ OPOZORILO – Nevarnost opeklin!

Aparat in njegovi dostopni deli se med uporabo segrejejo.

- ▶ Pazite, da se ne dotaknete grelnikov.
- ▶ Otroci, mlajši od 8 let, naj se ne približujejo aparatu.

⚠ OPOZORILO – Nevarnost požara!

Ostanki hrane, masti in sokov od pečenja se lahko vna-mejo.

- ▶ Pred uporabo odstranite grobo umazanijo iz notranjosti pečice, z grelnih elementov in s pribora.

⚠ OPOZORILO – Nevarnost poškodb!

Opraskano steklo na vratih aparata lahko poči.

- ▶ Za čiščenje stekla na vratih aparata ne uporabljajte grobih abrazivnih čistil ali ostrih kovinskih strgal, ker se površina lahko opraska.

1. Upoštevajte navodila glede čistil. → *Stran 14*
2. Upoštevajte navodila za čiščenje sestavnih delov aparata ali površin.
3. Če ni drugače navedeno:
 - Sestavne dele aparata čistite z vročo milnico in krpo za pomivanje.
 - Osušite z mehko krpo.

14.3 Čiščenje notranjosti pečice

POZOR!

Z nepravilnim čiščenjem lahko poškodujete notranjost pečice.

- ▶ Ne uporabljajte pršila za čiščenje pečice, abrazivnih sredstev in drugih agresivnih čistil za pečice.

1. Upoštevajte navodila glede čistil. → *Stran 14*
2. Očistite z vročo milnico ali okisano vodo.
3. Pri trdovratni umazaniji uporabite čistilo za pečice. Čistilo za pečice uporabljajte le v hladni pečici.

Nasvet: Da odstranite neprijetne vonjave, 1 do 2 minuti segrevajte skodelico vode z nekaj kapljicami limoninega soka z največjo močjo mikrovalov. Da preprečite zamik vrenja, v posodo vedno postavite žlico.

4. Notranjost pečice obrišite z mehko krpo.
5. Počakajte, da se notranjost pečice posuši pri odprtih vratih.

14.4 Čiščenje sprednje strani aparata

POZOR!

Z nepravilnim čiščenjem lahko poškodujete sprednjo stranico aparata.

- ▶ Za čiščenje ne uporabljajte čistil za steklo ali strgal za kovino ali steklo.
- ▶ Da preprečite korozijo na sprednji stranici iz nerjavečega jekla, takoj odstranite madeže vodnega kamna, maščobe, škroba in beljakovin.
- ▶ Za površine iz nerjavečega jekla uporabite posebna sredstva za nego nerjavečega jekla za tople površine.

1. Upoštevajte navodila glede čistil. → *Stran 14*

2. Sprednjo stranico aparata očistite z vročo milnico in krpo za pomivanje.

Opomba: Do majhnih barvnih odstopanj na sprednji stranici aparata pride zaradi različnih materialov, npr. stekla, plastike ali kovine.

3. Če je sprednja stranica aparata iz nerjavečega jekla, z mehko krpo na tanko nanesite čistilo za nerjaveče jeklo. Čistilo za nerjaveče jeklo lahko kupite na pooblaščenem servisu ali v specializirani trgovini.
4. Osušite z mehko krpo.

14.5 Čiščenje upravljalnega polja

POZOR!

Z nepravilnim čiščenjem lahko poškodujete upravljalno polje.

- ▶ Upravljalnega polja nikoli ne brišite z mokro krpo.

1. Upoštevajte navodila glede čistil. → *Stran 14*
2. Upravljalno polje očistite s krpo iz mikrovlakn ali z mehko, vlažno krpo.
3. Osušite z mehko krpo.

14.6 Čiščenje pribora

1. Upoštevajte navodila glede čistil. → *Stran 14*
2. Zažgane ostanke jedi namočite z vlažno krpo za pomivanje in vročo milnico.
3. Pribor očistite z vročo milnico in krpo ali ščetko za pomivanje.
4. Rešetko očistite s čistilom za nerjaveče jeklo ali v pomivalnem stroju. Pri trdovratni umazaniji uporabite gobico iz nerjavečega jekla ali čistilo za pečice.
5. Osušite z mehko krpo.

14.7 Čiščenje stekel vrat

POZOR!

Z nepravilnim čiščenjem lahko poškodujete stekla vrat.

- ▶ Ne uporabljajte strgala za steklo.

1. Upoštevajte navodila glede čistil. → *Stran 14*
2. Stekla vrat očistite z vlažno krpo za pomivanje in čistilom za steklo.

Opomba: Sence na steklih vrat, ki so videti kot lise, so odsevi osvetlitve pečice.

3. Osušite z mehko krpo.

14.8 Pomoč pri čiščenju

Pomoč pri čiščenju je hitra alternativa za občasno čiščenje notranjosti pečice. Funkcija pomoči pri čiščenju zmehča umazanijo z izparevanjem milnice. Nato umazanijo lažje odstranite.

Nastavitev pomoči pri čiščenju

1. V skodelico z vodo dodajte nekaj kapljic sredstva za pomivanje.
2. Da preprečite zamik vrenja, v skodelico postavite žlico.
3. Skodelico postavite na sredino notranjosti pečice.
4. Za pribl. 4 sekunde pritisnite ⁸⁰⁰clean.
5. Pritisnite ^{start}30sec.
- ✓ Po preteku trajanja se oglasi zvočni signal.
6. Notranjost pečice obrišite z mehko krpo.

7. Počakajte, da se notranjost pečice posuši pri odprtih vratih.

15 Odpravljanje motenj

Manjše motnje na aparatu lahko odpravite sami. Preverite informacije za odpravljanje motenj, preden se obrnete na pooblaščen servis. Tako se izognete nepotrebni stroškom.

⚠ OPOZORILO – Nevarnost poškodb!

Nestrokovna popravila so nevarna.

- ▶ Popravila stroja sme izvajati le izšolano strokovno osebje.
- ▶ Če je stroj pokvarjen, pokličite storitveni servis za stranke.
→ "Servisna služba", Stran 17

⚠ OPOZORILO – Nevarnost električnega udara!

Nestrokovna popravila so nevarna.

- ▶ Popravila aparata sme izvajati samo izšolano strokovno osebje.
- ▶ Za popravilo aparata je dovoljeno uporabljati samo originalne nadomestne dele.
- ▶ Če se omrežni priključni vodnik aparata poškoduje, ga mora zamenjati proizvajalec ali njegova servisna služba ali podobna kvalificirana oseba, da se izognete nevarnostim.

15.1 Motnje delovanja

Napaka	Vzrok in odprava napak
Aparat ne deluje.	Vtič električnega priključnega kabla ni vključen. ▶ Priključite aparat na električno omrežje.
	Varovalka v omarici z varovalkami je pregorela. ▶ Preverite varovalko v omarici z varovalkami.
	Prišlo je do izpada napajanja. ▶ Preverite, ali osvetlitev prostora ali drugi aparati v prostoru delujejo.
	Motnja v delovanju 1. Izključite varovalko v omarici z varovalkami. 2. Po pribl. 10 sekundah varovalko znova vključite. 3. Če se motnja v delovanju ponovi, pokličite pooblaščen servis.
	Vrata niso povsem zaprta. ▶ Preverite, ali so med vrata priprti ostanki hrane ali tujki.
Jedi se segrevajo počasneje kot prej.	Nastavljena je prenizka moč mikrovalov. ▶ Nastavite višjo moč mikrovalov.
	V aparat ste postavili večjo količino kot običajno. ▶ Nastavite daljše trajanje. Za dvojno količino je potreben dvojni čas.
	Jedi so hladnejše kot običajno. ▶ Jedi med pripravo obrnite ali premešajte.
Vrtljivi krožnik praska ali drgne.	V območju pogona vrtljivega krožnika je umazanija ali tujek. ▶ Očistite obroč s kolesci in vdolbino v notranjosti pečice.
Delovanje z mikrovalovi se prekine.	V aparatu je prišlo do motnje. ▶ Če se ta napaka večkrat ponovi, pokličite pooblaščen servis.
Na zaslonu se prikaže M .	Aktiviran je predstavitveni način. ▶ Deaktivirajte demonstracijski način. → "Osnovne nastavitve", Stran 14

16 Odstranjevanje

16.1 Odstranitev starega aparata v odpad

Okolju prijazna odstranitev v odpad omogoča ponovno uporabo dragocenih surovin.

1. Izvlecite vtič iz omrežnega priključnega vodnika.
2. Prerežite omreži priključni vodnik.

3. Aparat odstranite na okolju prijazen način. Informacije o aktualnih možnostih odstranitve v odpad dobite pri strokovnem prodajalcu kot tudi na občinski ali mestni upravi.



Ta naprava je označena v skladu z evropsko smernico o odpadni električni in elektronski opremi (waste electrical and electronic equipment - WEEE).

V okviru smernice sta določena prevzem in recikliranje starih naprav, ki veljata v celotni Evropski uniji.

17 Servisna služba

Podrobne informacije o garancijskem roku in pogojih v vaši državi dobite na našem pooblaščenem servisu, pri vašem trgovcu ali na naši spletni strani.

Ko pokličete pooblaščen servis, potrebujete številko proizvoda (E-Nr.) in proizvodno številko (FD) aparata. Kontaktne podatke servisne službe najdete v priloženem seznamu servisov ali na naši spletni strani.

17.1 Številka izdelka (E-Nr.) in proizvodna številka (FD)

Identifikacijsko številko izdelka (E-Nr.) in proizvodno številko (FD) najdete na tipski tablici stroja.

Tipsko ploščico s števkama najdete, če odprete vrata aparata.

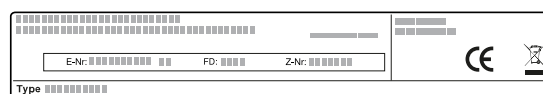

Da boste svoje podatke o aparatu in telefonsko številko servisne službe hitro našli, si jih zapišite.

18 Tako vam bo uspelo

Tu boste našli ustrezne nastavitve in najboljši pribor in posodo za različne jedi. Priporočila smo prilagodili prav za vaš aparat.

18.1 Ravnajte na naslednji način

Tu boste izvedeli, kakšen je najprimernejši postopek korak za korakom, da boste čim bolje izkoristili priporočene nastavitve. Navedeni so podatki za številne jedi z informacijami in nasveti, kako lahko aparat najbolje uporabljate in nastavljate.

Opomba:

- Priporočene nastavitve vedno veljajo za hladno in prazno notranjost pečice.
- Časovne navedbe v preglednicah so informativne. Odvisne so od kakovosti in sestave živil.

⚠ OPOZORILO – Nevarnost opeklin!

Živila s trdo lupino ali kožo lahko raznese med segrevanjem ali tudi po njem.

- ▶ Nikoli ne kuhajte jajc v lupini in ne pogrevajte trdo kuhanih jajc v lupini.
- ▶ Nikoli ne kuhajte lupinarjev in rakov.
- ▶ Ko pripravljate jajca na oko ali jajca v kozarcu, najprej prebodite rumenjaka.
- ▶ Pri živilih s trdo lupino ali kožo, npr. jabolkih, paradiznikih, krompirju ali klobasicah, lahko lupina počí. Pred segrevanjem prebodite lupino ali kožo. Segrete jedi oddajajo toploto. Posoda lahko postane vroča.

Posodo ali pribor vedno jemljite iz pečice s prijemalkami.

1. Pred uporabo odstranite nepotrebno posodo iz notranjosti pečice.
2. Med priporočenimi nastavitvami izberite zeleno jed.

3. Jed položite v primerno posodo.
→ "Posoda in pribor, primerna za mikrovalovno pečico", *Stran 10*
4. Posodo postavite na vrtljivi krožnik.
5. Aparat nastavite v skladu s priporočenimi nastavitvami.
Najprej nastavite krajše trajanje. Po potrebi trajanje podaljšajte. Če sta v preglednicah navedeni dve moči mikrovalov in trajanji, najprej nastavite prvo moč mikrovalov in trajanje ter po zvočnem signalu drugo. Če želite pripraviti drugačne količine od tistih, ki so navedene v preglednicah, za dvojno količino nastavite približno dvojno trajanje.
6. Ko iz aparata odstranujete vročo posodo, vedno uporabljajte prijemalko.

18.2 Nasveti za odtaljevanje in pogrevanje

Upoštevajte naslednje nasvete za uspešno odtaljevanje in pogrevanje.

Želja	Nasvet
Po poteku trajanja mora biti jed odtaljena, vroča ali kuhana.	Nastavite daljše trajanje. Večje količine in debelejšje jedi zahtevajo več časa.
Po poteku trajanja jed na robu ne sme biti prekomerno segreta, na sredini pa mora biti kuhana.	<ul style="list-style-type: none"> ▪ Jed med pripravo premešajte. ▪ Nastavite nižjo moč mikrovalov in daljše trajanje.

Želja	Nasvet
Po odtaljevanju perutnina ali riba zunaj ne sme biti že malo kuhana, znotraj pa še zamrznjena.	<ul style="list-style-type: none"> ▪ Nastavite nižjo moč mikrovalov. ▪ Večjo količino zamrznjenih živil večkrat obrnite.
Jed ne sme biti presuha.	<ul style="list-style-type: none"> ▪ Nastavite nižjo moč mikrovalov. ▪ Nastavite krajše trajanje. ▪ Jed pokrijte. ▪ Dodajte več tekočine.

18.3 Odtaljevanje

V aparatu lahko odtalite globoko zamrznjene jedi.

Odtaljevanje jedi

1. Zamrznjena živila v odprti posodi postavite na vrtljivi krožnik.

Odtaljevanje z mikrovalovi

Upoštevajte priporočene nastavitve za odtaljevanje globoko zamrznjenih jedi z mikrovalovi.

Jed	Teža v g	Moč mikrovalov v W	Trajanje v min
Celi kosi govedine, teletine ali svinjine s kostmi ali brez	800	1. 180	1. 15
		2. 90	2. 10–20
Celi kosi govedine, teletine ali svinjine s kostmi ali brez	1000	1. 180	1. 20
		2. 90	2. 15–25
Celi kosi govedine, teletine ali svinjine s kostmi ali brez	1500	1. 180	1. 30
		2. 90	2. 20–30
Goveje, telečje ali svinjsko meso v kosih ali rezinah	200	1. 180	1. 2 ¹
		2. 90	2. 4–6
Goveje, telečje ali svinjsko meso v kosih ali rezinah	500	1. 180	1. 5 ¹
		2. 90	2. 5–10
Goveje, telečje ali svinjsko meso v kosih ali rezinah	800	1. 180	1. 8 ¹
		2. 90	2. 10–15
Mešano mleto meso ^{2, 3}	200	90	10 ⁴
Mešano mleto meso ^{2, 3}	500	1. 180	1. 5 ⁴
		2. 90	2. 10–15
Mešano mleto meso ^{2, 3}	800	1. 180	1. 8 ⁴
		2. 90	2. 10–20
Perutnina ali kosi perutnine ⁵	600	1. 180	1. 8
		2. 90	2. 10–20
Perutnina ali kosi perutnine ⁵	1200	1. 180	1. 15
		2. 90	2. 10–20
Ribji fileji, ribji kotleti ali ribe v rezinah ⁵	400	1. 180	1. 5
		2. 90	2. 10–15
Zelenjava, npr. grah	300	180	10–15
Sadje, npr. maline ⁵	300	180	7–10 ⁶

¹ Med obračanjem ločite odmrznjene kose.

² Jed zamrzujte plosko.

³ Odstranite meso, ki se je že odtalilo.

⁴ Jed večkrat obrnite.

⁵ Ločite odmrznjene kose.

⁶ Med pripravo jed previdno premešajte.

⁷ Popolnoma odstranite embalažo.

⁸ Odtajajte samo kolače brez glazure, smetane, želatine ali kreme.

⁹ Kose kolača ločite med sabo.

Občutljive dele, npr. piščančja bedra in perutničke ali mastne robove pečenke, lahko pokrijete s koščki aluminijaste folije. Folija se ne sme dotikati zadnje stene pečice.

2. Vključite delovanje.

Po preteku polovice časa odtaljevanja lahko aluminijasto folijo odstranite.

3. **Opomba:** Če odtaljujete meso in perutnino, se nabi-
ra tekočina.

Tekočino med obračanjem odstranite, nikakor je ne smete ponovno uporabiti ali dovoliti, da pride v stik z drugimi živilii.

4. Jedi med odtaljevanjem enkrat do dvakrat obrnite ali premešajte.

Večje kose obrnite večkrat.

5. Da se temperatura izenači, odtaljene jedi še pribl.
10 do 20 minut pustite počivati pri sobni temperatu-
ri.

Perutnini lahko odstranite drobovino. Meso lahko pripravljate naprej, tudi če je sredica še nekoliko zamrznjena.

Jed	Teža v g	Moč mikrovalov v W	Trajanje v min
Sadje, npr. maline ⁵	500	1. 180 2. 90	1. 8 ⁶ 2. 5–10
Mehčanje masla ⁷	125	1. 180 2. 90	1. 1 2. 2–3
Mehčanje masla ⁷	250	1. 180 2. 90	1. 1 2. 3–4
Cel kruh	500	1. 180 2. 90	1. 6 2. 5–10
Cel kruh	1000	1. 180 2. 90	1. 12 2. 10–20
Kolač, suh, npr. kolač iz umešanega testa ^{8,9}	500	90	10–15
Kolač, suh, npr. kolač iz umešanega testa ^{8,9}	750	1. 180 2. 90	1. 5 2. 10–15
Kolač, sočen, npr. sadni kolač, skutin kolač ⁸	500	1. 180 2. 90	1. 5 2. 15–20
Kolač, sočen, npr. sadni kolač, skutin kolač ⁸	750	1. 180 2. 90	1. 7 2. 15–20

¹ Med obračanjem ločite odmrznjene kose.

² Jedi zamrzujte plosko.

³ Odstranite meso, ki se je že odtalilo.

⁴ Jed večkrat obrnite.

⁵ Ločite odmrznjene kose.

⁶ Med pripravo jed previdno premešajte.

⁷ Popolnoma odstranite embalažo.

⁸ Odtajajte samo kolače brez glazure, smetane, želatine ali kreme.

⁹ Kose kolača ločite med sabo.

18.4 Pogrevanje

V aparatu lahko pogrevate jedi.

Pogrevanje jedi

⚠ OPOZORILO – Nevarnost opeklin!

Segrete jedi oddajajo toploto. Posoda lahko postane vroča.

- ▶ Posodo ali pribor vedno jemljite iz pečice s prijemalkami.

⚠ OPOZORILO – Nevarnost oparin!

Pri segrevanju tekočin lahko pride do zamika vrenja. To pomeni, da tekočina lahko doseže vrelišče, ne da bi se dvigali značilni mehurčki. Če le malo stresete posodo, morate biti previdni. Vroča tekočina lahko nenadoma prekipi in brizga.

- ▶ Med segrevanjem v posodo vedno postavite žlico. Tako preprečite zamik vrenja.

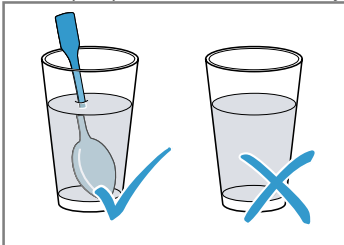

POZOR!

Če se kovina dotika notranjih sten pečice, nastajajo iskre, ki lahko poškodujejo aparat ali uničijo notranje steno vrat.

- ▶ Kovina, npr. žlica v kozarcu, mora biti najmanj 2 cm oddaljena od notranjih sten in notranje strani vrat pečice.
1. Gotove jedi vzemite iz embalaže in jih položite v posodo, primerno za mikrovalovno pečico.
 2. Jedi plosko razporedite po posodi.
 3. Jedi pokrijte z ustrezno pokrovko, krožnikom ali posebno folijo za mikrovalovno pečico.
 4. Vključite delovanje.
 5. Jedi med pripravo večkrat premešajte ali obrnite. Različne sestavine jedi se lahko različno hitro segrejejo.
 6. Nadzirajte temperaturo.
 7. Da se temperatura izenači, pogrete jedi še 2–5 minut pustite počivati pri sobni temperaturi.

Pogrevanje globoko zamrznjenih jedi z mikrovalovi

Upoštevajte priporočene nastavitve za pogrevanje globoko zamrznjenih jedi z mikrovalovi.

Jed	Teža v g	Moč mikrovalov v W	Trajanje v min
Meni, jed na krožniku, gotova jed z 2–3 sestavinami	300–400	600	8–11
Juha	400	600	8–10
Enolončnica	500	600	10–13
Rezine ali kosi mesa v omaki, npr. golaž	500	600	12–17 ¹
Narastki, npr. lazanja, kaneloni	450	600	10–15
Priloge, npr. riž, testenine ²	250	600	2–5
Priloge, npr. riž, testenine ²	500	600	8–10
Zelenjava, npr. grah, brokoli, korenje ³	300	600	8–10
Zelenjava, npr. grah, brokoli, korenje ³	600	600	14–17
Špinača s smetano ⁴	450	600	11–16

¹ Med mešanjem ločite koščke mesa med sabo.

² Jedi dodajte nekaj tekočine.

³ V posodo dodajte toliko vode, da pokrije dno.

⁴ Jed kuhajte brez dodajanja vode.

Pogrevanje z mikrovalovi

Upoštevajte priporočene nastavitve za pogrevanje z mikrovalovi.

Jed	Količina	Moč mikrovalov v W	Trajanje v min
Pijače ¹	200 ml	800	2–3 ^{2, 3}
Pijače ¹	500 ml	800	3–4 ^{2, 3}
Hrana za dojenčke, npr. steklenička z mlekom ⁴	50 ml	360	pribl. 0,5 ^{5, 6}
Hrana za dojenčke, npr. steklenička z mlekom ⁴	100 ml	360	pribl. 1 ^{5, 6}
Hrana za dojenčke, npr. steklenička z mlekom ⁴	200 ml	360	1,5 ^{5, 6}
Juha, 1 skodelica	200 g	600	2–3
Juha, 2 skodelici	400 g	600	4–5
Meni, jed na krožniku, gotova jed z 2–3 sestavinami	350–500 g	600	4–8
Meso v omaki ⁷	500 g	600	8–11
Enolončnica	400 g	600	6–8
Enolončnica	800 g	600	8–11
Zelenjava, 1 porcija ⁸	150 g	600	2–3
Zelenjava, 2 porciji ⁸	300 g	600	3–5

¹ V kozarec postavite žlico.

² Alkoholnih napitkov ne pregrevajte.

³ Jed med pripravo nadzirajte.

⁴ Hrano za dojenčke segrevajte brez dude ali pokrovčka.

⁵ Po segrevanju jed vedno dobro pretresite.

⁶ Obvezno preverite temperaturo.

⁷ Rezine mesa ločite med sabo.

⁸ Jedi dodajte nekaj tekočine.

18.5 Priprava

V aparatu lahko pripravljate jedi.

Kuhanje jedi

OPOZORILO – Nevarnost opeklin!











Segrete jedi oddajajo toploto. Posoda lahko postane vroča.

- Posodo ali pribor vedno jemljite iz pečice s prijemalniki.



1. Preverite, ali se posoda prilega notranjosti aparata in ali se vrtljivi krožnik neovirano vrti.
 - Za pečenko uporabite visok model.
 - Za narastke in gratinirane jedi uporabite široko, ploščato posodo.
2. Jedi plosko razporedite po posodi.
3. Ko kuhate z mikrovalovi, jedi pokrijte z ustrezno pokrovko, krožnikom ali posebno folijo za mikrovalovno pečico.
 - Pri peki na žaru jedi ne pokrijte.
 - Pri kombinaciji mikrovalov in žara jedi ne pokrijte.
4. Posodo postavite na vrtljivi krožnik.
 - Pri peki na žaru rešetko postavite na vrtljivi krožnik. Ne predgrevalite.
5. Vključite delovanje.
6. Da se temperatura izenači, pogrejte jedi še 2–5 minut pustite počivati pri sobni temperaturi.
 - Preden meso narežete, ga pustite 5–10 minut počivati.
 - Narastki in gratinirane jedi naj 5 minut počivajo v izklopljenem aparatu.

Nasvet: Za ribja nabodala ali zelenjavna nabodala vedno uporabite lesena nabodala.

Priprava z mikrovalovi

Jed	Količina	Pribor	Moč mikrovalov v W	Način gre-tja	Trajanje v min	Opombe
Kosi piščanca, npr. četrtine piščanca	800 g	Odkrita posoda + Rešetka	360		30–40	Položite s kožo navzgor. Jedi ne obračajte.
Piščančje perutničke, marinirane in zamrznjene	800 g	Odkrita posoda + Rešetka	360		15–25	Jedi ne obračajte.
Rezine slanine	Pri-bl. 8 kosov		180		10–15	
Sesekljana pečenka	750 g	Odkrita posoda	1. 600 2. 360	1. - 2. 	1. 20–25 2. 25–35	Jed kuhajte brez pokrovke. Največja debelina jedi znaša 6 cm.
Ribe, npr. kosi filejev	400 g	Odkrita posoda	600	-	10–15	Jedi dodajte malo vode, limoninega soka ali vina.
Ribji file, gratiniran	400 g	Odkrita posoda + Rešetka	360		10–15	Globoko zamrznjeno ribo prej odtajajte.
Narastek, sladek, npr. skutin narastek s sadjem	1000 g	Odkrita posoda	360		30–35	Največja debelina jedi znaša 5 cm.
Narastek, pikanten, iz surovih sestavin, npr. testeninski narastek	1000 g	Odkrita posoda	360		30–35	Jed potresite s sirom. Največja debelina jedi znaša 5 cm.
Narastek, pikanten, iz kuhanih sestavin, npr. gratiniran krompir	1000 g	Odkrita posoda	360		30–40	Največja debelina jedi znaša 4 cm.
Juhe, popečene, npr. čebulna juha	2–4 skodelice	Rešetka	-		10–15	-
Zelenjava, sveža	250 g	Pokrita posoda	600	-	5–10 ¹	Sestavine narežite na enako velike kose. Na vsakih 100 g dodajte 1 do 2 jedilni žlici vode. Jed med pripravo premešajte.
Zelenjava, sveža	500 g	Pokrita posoda	600	-	10–15 ¹	-
Zelenjavna nabodala	4–5 kosov	Rešetka	180		20–25	Uporabite lesena nabodala.

¹ Med pripravo jed previdno premešajte.

Jed	Količina	Pribor	Moč mikrovalov v W	Način gre-tja	Trajanje v min	Opombe
Krompir	250 g	Pokrita posoda	600	-	8–10 ¹	Sestavine narežite na enako velike kose. Na vsakih 100 g dodajte 1 do 2 jedilni žlici vode. Jed med pripravo premešajte.
Krompir	500 g	Pokrita posoda	600	-	11–14 ¹	Sestavine narežite na enako velike kose. Na vsakih 100 g dodajte 1 do 2 jedilni žlici vode. Jed med pripravo premešajte.
Krompir	750 g	Pokrita posoda	600	-	15–22 ¹	Sestavine narežite na enako velike kose. Na vsakih 100 g dodajte 1 do 2 jedilni žlici vode. Jed med pripravo premešajte.
Riž	125 g	Pokrita posoda	1. 800 2. 180	1. - 2. -	1. 5–7 2. 12–15	Dodajte dvojno količino tekočine.
Riž	250 g	Pokrita posoda	1. 800 2. 180	1. - 2. -	1. 6–8 2. 15–18	Dodajte dvojno količino tekočine.
Predhodno opekanje toasta	2–4 rezine	Rešetka	-		1. stran 6–7 2. stran 5–6	-
Popekanje toasta	2–4 rezine	Rešetka	180		5–10	Trajanje je odvisno od obloge.
Sadje, kompot	500 g	Pokrita posoda	600	-	9–12	-
Sladke jedi, npr. puding, instant	500 ml	Pokrita posoda	600	-	5–8	Puding med pripravo 2 do 3-krat dobro premešajte z metlico za stepanje.

¹ Med pripravo jed previdno premešajte.

Puding iz praška za puding

OPOZORILO – Nevarnost opeklin!

Segrete jedi oddajajo toploto. Posoda lahko postane vroča.

► Posodo ali pribor vedno jemljite iz pečice s prijemalniki.

1. Prašek za puding v visoki posodi, ki je primerna za mikrovalovno pečico, zmešajte s sladkorejm in mlekom po navodilih na embalaži tako, da ni nobenih grudic.

2. Dodajte preostalo mleko in znova premešajte.
3. Skledo vstavite v pečico in zaprite vrata aparata.
4. Aparat nastavite v skladu s priporočenimi nastavitvami.
5. Po 3 minutah prvič premešajte. Nato premešajte na eno minuto, dokler ne dosežete zelene čvrstosti. Trajanje je odvisno od temperature mleka in uporabljene posode.

18.6 Testne jedi

Ti pregledi so namenjeni ustanovam za preizkušanje, da olajšajo preizkušanje aparata po standardu EN 60350-1:2013 oz. IEC 60350-1:2011 in po standardu EN 60705:2012, IEC 60705:2010.

Kuhanje z mikrovalovi

Jed	Moč mikrovalov v W	Trajanje v min	Opomba
Jajčno mleko, 750 g	1. 360 2. 90	1. 12–17 2. 20–25	Model iz ognjevarnega stekla 20 x 25 cm postavite na vrtljivi krožnik.

Jed	Moč mikrovalov v W	Trajanje v min	Opomba
Biskvit	600	8–10	Model iz ognjevarnega stekla Ø 22 cm postavite na vrtljivi krožnik.
Sesekljana pečenka	600	23 - 28	Model iz ognjevarnega stekla postavite na vrtljivi krožnik.

Odtaljevanje z mikrovalovi

Priporočene nastavitve za odtaljevanje z mikrovalovi.

Jed	Moč mikrovalov v W	Trajanje v min	Opomba
Meso	1. 180 2. 90	1. 5–7 2. 10–15	Model iz ognjevarnega stekla Ø 22 cm postavite na vrtljivi krožnik.

Kuhanje v kombinaciji z mikrovalovi

Jed	Moč mikrovalov v W	Način gretja	Trajanje v min	Opomba
Gratiniran krompir	360		35–40	Model iz ognjevarnega stekla Ø 22 cm postavite na vrtljivi krožnik.



Thank you for buying a Bosch Home Appliance!

Register your new device on MyBosch now and profit directly from:

- **Expert tips & tricks for your appliance**
- **Warranty extension options**
- **Discounts for accessories & spare-parts**
- **Digital manual and all appliance data at hand**
- **Easy access to Bosch Home Appliances Service**

Free and easy registration – also on mobile phones:

www.bosch-home.com/welcome



Looking for help? You'll find it here.

Expert advice for your Bosch home appliances, help with problems or a repair from Bosch experts.

Find out everything about the many ways Bosch can support you:

www.bosch-home.com/service

Contact data of all countries are listed in the attached service directory.

BSH Hausgeräte GmbH

Carl-Wery-Straße 34

81739 München, GERMANY

www.bosch-home.com

A Bosch Company



9001653111 (040311)

sl