



**BOSCH**



Register your  
new device on  
MyBosch now and  
get free benefits:  
[bosch-home.com/  
welcome](https://www.bosch-home.com/welcome)

# Pralni stroj

**WAL28PH0BY**

**[sl]** Uporabniški priročnik in navodila za montažo

# Za dodatne informacije glejte digitalni uporabniški priročnik.



## Kazalo

<b>1 Varnost .....</b>	<b>4</b>	<b>6 Pred prvo uporabo .....</b>	<b>18</b>
1.1 Splošna navodila .....	4	6.1 Zagon pranja brez perila.....	18
1.2 Namenska uporaba.....	4	<b>7 Zaslon .....</b>	<b>19</b>
1.3 Omejitev kroga uporabnikov .....	4	<b>8 Tipke .....</b>	<b>22</b>
1.4 Varna namestitvev.....	5	<b>9 Programi .....</b>	<b>25</b>
1.5 Varna uporaba.....	7	<b>10 Pribor .....</b>	<b>29</b>
1.6 Varno čiščenje in vzdrževanje.....	9	<b>11 Perilo.....</b>	<b>29</b>
<b>2 Preprečevanje materialne škode .....</b>	<b>10</b>	11.1 Priprava perila .....	29
<b>3 Varstvo okolja in varčevanje .....</b>	<b>11</b>	<b>12 Pralna in negovalna sredstva .....</b>	<b>29</b>
3.1 Odlaganje embalaže novega aparata .....	11	<b>13 Osnovno upravljanje.....</b>	<b>30</b>
3.2 Varčevanje z energijo in viri .....	11	13.1 Vklopite aparat .....	30
3.3 Način za varčevanje z energijo.....	11	13.2 Nastavitev programa .....	30
<b>4 Namestitvev in priključitev .....</b>	<b>12</b>	13.3 Prilagoditev nastavitvev programa .....	30
4.1 Odstranjevanje embalaže aparata .....	12	13.4 Shranjevanje nastavitvev programa.....	30
4.2 Obseg dobave.....	12	13.5 Naložite perilo .....	30
4.3 Zahteve glede mesta postavitve .....	12	13.6 Polnjenje pralnih in negovalnih sredstev .....	31
4.4 Odstranjevanje transportnih varoval .....	13	13.7 Zagon programa .....	31
4.5 Priključitev aparata .....	14	13.8 Naknadno dodajanje perila....	31
4.6 Izravnava aparata .....	15	13.9 Prekinitev programa .....	31
4.7 Priklop aparata na električno napajanje .....	15	13.10 Jemanje perila iz aparata.....	31
<b>5 Spoznavanje .....</b>	<b>16</b>	13.11 Izklop aparata.....	31
5.1 Aparat.....	16	<b>14 Otroško varovalo .....</b>	<b>32</b>
5.2 Predal za pralna sredstva .....	17	14.1 Aktiviranje otroškega varovala .....	32
5.3 Upravljalno polje.....	17	14.2 Deaktiviranje otroškega varovala.....	32
5.4 Logika upravljanja .....	17		

<b>15 Inteligen ten dozirni sistem .....</b>	<b>32</b>	<b>21 Servisna služba .....</b>	<b>55</b>
15.1 Vkl op programa s pame- tnim dozirn im sistemom .....	32	21.1 Številka izdelka (E-Nr.) in proizvodna številka (FD) .....	55
15.2 Polnjenje dozirn ih posod .....	33	21.2 Jamstvo za AQUA-STOP .....	56
15.3 Vsebina dozirne posode .....	34	<b>22 Vrednosti porabe .....</b>	<b>57</b>
15.4 Osnovna količina doziranja ....	34	<b>23 Tehnični podatki .....</b>	<b>57</b>
<b>16 Home Connect .....</b>	<b>34</b>	<b>24 Izjava o skladnosti .....</b>	<b>58</b>
16.1 Povezava aparata z doma- čim omrežjem WLAN (Wi- Fi) s funkcijo WPS .....	35		
16.2 Povezava aparata z doma- čim omrežjem WLAN (Wi- Fi) brez funkcije WPS .....	35		
16.3 Povezava aparata z aplika- cijo Home Connect .....	36		
16.4 Aktiviranje Wi-Fi na aparatu ....	36		
16.5 Deaktiviranje Wi-Fi na apa- ratu .....	36		
16.6 Ponastavitev omrežnih na- stavitev aparata .....	36		
16.7 Daljinski zagon .....	37		
16.8 Varstvo podatkov .....	37		
<b>17 Osnovne nastavitve .....</b>	<b>37</b>		
<b>18 Čiščenje in nega .....</b>	<b>38</b>		
18.1 Čiščenje bobna .....	38		
18.2 Čiščenje predala za pralna sredstva .....	38		
18.3 Čiščenje črpalke za pralno raztopino .....	40		
<b>19 Odpravljanje motenj .....</b>	<b>43</b>		
19.1 Odklepanje v sili .....	54		
<b>20 Transport, skladiščenje in odstranjevanje .....</b>	<b>54</b>		
20.1 Demontaža aparata .....	54		
20.2 Namestit ev transportnih va- roval .....	54		
20.3 Ponovni vklop aparata .....	54		
20.4 Odstranitev starega aparata v odpad .....	55		



# 1 Varnost

Upoštevajte naslednja varnostna navodila.

## 1.1 Splošna navodila



- Skrbno preberite ta navodila.
- Navodila za uporabo in informacije o izdelku shranite za kasnejšo uporabo ali za novega lastnika.
- Če opazite poškodbo zaradi transporta, aparata ne priključite.

## 1.2 Namenska uporaba

Aparat uporabljajte samo:

- za pranje tkanin za strojno pranje in volne za ročno pranje v skladu z negovalno etiketo.
- z vodo iz vodovoda in običajnimi pralnimi in negovalnimi sredstvi za strojno pranje.
- v domačem gospodinjstvu in v zaprtih prostorih domačega okolja.
- do najvišje nadmorske višine 4000 m.

## 1.3 Omejitev kroga uporabnikov

Ta aparat lahko otroci, starejši od 8 let, ter osebe z zmanjšanimi fizičnimi, senzoričnimi ali duševnimi sposobnostmi ali osebe, ki ne razpolagajo z izkušnjami in/ali znanjem uporabljajo le, ko so pod nadzorom, ali če so bili poučeni o varni uporabi in so razumeli nevarnosti, ki izhajajo iz uporabe aparata.

Otroci se ne smejo igrati z aparatom.

Otroci brez ustreznega nadzora ne smejo izvajati čiščenja in uporabniškega vzdrževanja aparata.

Otroci, mlajši od 3 let, in domače živali naj se ne približujejo aparatu.

## 1.4 Varna namestitvev

Pri vgradnji aparata upoštevajte varnostna navodila.

### **⚠ OPOZORILO – Nevarnost električnega udara!**

Nestrokovne instalacije so nevarne.

- ▶ Pri priključitvi in uporabi aparata obvezno upoštevajte podatke na tipski ploščici.
- ▶ Aparat je dovoljeno priključiti na električno omrežje z izmeničnim tokom le preko ozemljene vtičnice, ki je instalirana v skladu s predpisi.
- ▶ Sistem ozemljitve hišne električne napeljave mora biti instaliran v skladu s predpisi. Preseg kablov v instalaciji mora biti dovolj velik.
- ▶ Če uporabljate zaščitno stikalo na diferenčni tok, uporabljajte samo tip stikala z oznako .
- ▶ Aparata nikoli ne napajajte prek zunanje stikalne naprave, npr. stikalne ure ali daljinskega upravljanja.
- ▶ Ko je aparat vgrajen, mora biti omrežni vtič električnega kabla prosto dostopen, če pa to ni mogoče, mora biti v električni napeljavi vgrajena večpolna naprava za prekinitev toka v skladu s predpisi o postavitvi.
- ▶ Pri postavitvi aparata pazite, da omrežni priključni vodnik ni ukleščen ali poškodovan.

Poškodovana izolacija omrežnega priključnega kabla je nevarna.

- ▶ Omrežni priključni kabel nikoli ne sme priti v stik z vročimi deli stroja ali viri toplote.
- ▶ Omrežni priključni kabel nikoli ne sme priti v stik z ostrimi konicami ali robovi.
- ▶ Omrežnega priključnega kabla nikoli ne prepogibajte, stiskajte ali spreminjajte.

### **⚠ OPOZORILO – Nevarnost požara!**

Uporaba podaljšanega električnega vodnika in nedovoljenih adapterjev je nevarna.

- ▶ Ne uporabljajte podaljškov ali električnih razdelilnikov.
- ▶ Če je električni vodnik prekratek, se obrnite na servisno službo.
- ▶ Uporabljajte samo adapterje, ki jih je odobril proizvajalec.

### **⚠ OPOZORILO – Nevarnost poškodb!**

Visoka teža aparata lahko pri dviganju povzroči poškodbe.

▶ Aparata ne dvigajte sami.

Če ta aparat nestrokovno postavite v pralno-sušilni stolp, lahko zgoraj postavljeni aparat pade.

▶ Sušilni stroj pritrdite na pralni stroj izključno s kompletom za povezavo, ki ga dobavi proizvajalec sušilnega stroja . Drugačen način postavitve ni dovoljen.

▶ Aparata ne postavite v pralno-sušilni stolp, če proizvajalec sušilnega stroja ne ponuja ustreznega kompleta za povezavo.

▶ V pralno-sušilni stolp ne postavljajte različno širokih in globokih aparatov različnih proizvajalcev.

▶ Pralno-sušilnega stolpa ne postavljajte na podstavek, ker se aparata lahko prevrneta.

### **⚠ OPOZORILO – Nevarnost zadužitve!**

Otroci se lahko zavijejo v embalažo ali pa si slednje potegnejo preko glave in se tako zadušijo.

▶ Poskrbite, da otroci ne bodo prišli v stik z embalažnim materialom.

▶ Ne dovolite otrokom, da se igrajo z embalažnim materialom.

### **⚠ PREVIDNO – Nevarnost poškodb!**

Aparat se med delovanjem lahko trese ali premika.

▶ Aparat postavite na čisto, ravno in trdno površino.

▶ Izravnajte aparat s pomočjo nog aparata in vodne tehtnice.

Pri nestrokovno napeljanih ceveh in priključnih vodih obstaja nevarnost spotikanja.

▶ Cevi in priključne vode položite tako, da ne bo nevarnosti, da bi se spotaknili.

Če aparat premikate, tako da ga držite za izbočene dele, npr. za vrata, se deli lahko odlomijo.

▶ Stroja ne premikajte tako, da ga držite za izbočene dele.

### **⚠ PREVIDNO – Nevarnost ureznin!**

Če se dotikate ostrih robov na aparatu, se lahko urežete.

▶ Nikoli se ne dotikajte ostrih robov na aparatu.

- ▶ Med namestitvijo in transportom aparata uporabljajte zaščitne rokavice.

## 1.5 Varna uporaba

### **⚠ OPOZORILO – Nevarnost električnega udara!**

Poškodovan aparat ali poškodovan omrežni priključni kabel je nevaren.

- ▶ Nikoli ne uporabljajte poškodovanega aparata.
- ▶ Nikoli ne vlecite za priključni kabel, da izkločite aparat iz električnega omrežja. Vedno vlecite za vtič omrežnega priključnega kabla.
- ▶ Če je aparat ali omrežni priključni kabel v okvari, takoj izvlecite vtič omrežnega priključnega kabla iz vtičnice ali izklopite varovalko v omarici z varovalkami in zaprite vodovodno pipo.
- ▶ Pokličite pooblaščen servis. → *Stran 55*

Vdirajoča vlaga lahko povzroči električni udar.

- ▶ Aparat uporabljajte samo v zaprtih prostorih.
- ▶ Aparata nikoli ne izpostavljajte visokim temperaturam in vlagi.
- ▶ Za čiščenje aparata ne uporabljajte parnega čistilnika, visokotlačnega čistilnika, cevi ali prh.

### **⚠ OPOZORILO – Nevarnost ogroženosti zdravja!**

Otroci se lahko zaprejo v aparat in s tem ogrozijo svoje življenje.

- ▶ Aparata ne postavljajte za vrata, ki lahko ovirajo ali preprečujejo odpiranje vrat aparata.
- ▶ Pri odsluženih aparatih izvlecite vtič omrežnega priključnega kabla, prerežite kabel in uničite ključavnico aparata, da se vrata aparata ne zaprejo več.

### **⚠ OPOZORILO – Nevarnost zadužitve!**

Otroci lahko vdihnejo ali pogoltnejo majhne dele in se tako zadušijo.

- ▶ Poskrbite, da otroci ne bodo prišli v stik z majhnimi deli.
- ▶ Ne dovolite otrokom, da se igrajo z majhnimi deli.

### **⚠ OPOZORILO – Nevarnost zastrupitve!**

Pralna in negovalna sredstva lahko pri zaužitju privedejo do zastrupitve.

- ▶ Ob nehotenem zaužitju pralnih/negovalnih sredstev takoj poiščite zdravniško pomoč.
- ▶ Pralna in negovalna sredstva shranjujte nedostopno za otroke.

### **⚠ OPOZORILO – Nevarnost eksplozije!**

Če je bilo perilo predhodno obdelano s čistili, ki vsebujejo topila, lahko v aparatu pride do eksplozije.

- ▶ Predhodno obdelano perilo pred sušenjem temeljito izperite z vodo.

### **⚠ PREVIDNO – Nevarnost poškodb!**

Če stopite na aparat ali plezate po njem, se lahko pokrivna plošča zlomi.

- ▶ Nikoli ne stopajte ali plezajte na aparat.

Če sedete na odprta vrata ali se opirate nanja, se aparat lahko prevrne.

- ▶ Ne sedajte na vrata aparata in se ne opirajte nanja.
- ▶ Ne postavljajte predmetov na vrata aparata.

Če sežete v vrteči se boben, si lahko poškodujete roke.

- ▶ Preden sežete v boben, počakajte, da se popolnoma ustavi.

### **⚠ PREVIDNO – Nevarnost oparin!**

Pralna raztopina je pri pranju z visokimi temperaturami vroča.

- ▶ Ne dotikajte se vroče pralne raztopine.

### **⚠ PREVIDNO – Nevarnost kemičnih opeklin!**

Ko odprete predal za pralna sredstva, lahko pralno in negovalno sredstvo brizgneta iz aparata. Če prideta v stik z očmi ali kožo, lahko povzročita draženje.

- ▶ Če pridete v stik s pralnimi ali negovalnimi sredstvi, temeljito izperite oči ali kožo s čisto vodo.
- ▶ Ob nehotenem zaužitju pralnih/negovalnih sredstev takoj poiščite zdravniško pomoč.
- ▶ Pralna in negovalna sredstva shranjujte nedostopno za otroke.



## 1.6 Varno čiščenje in vzdrževanje

Pri čiščenju in vzdrževanju aparata upoštevajte varnostna navodila.

### **⚠ OPOZORILO – Nevarnost električnega udara!**

Nestrokovna popravila so nevarna.

- ▶ Popravila aparata sme izvajati samo izšolano strokovno osebje.
- ▶ Za popravilo aparata je dovoljeno uporabljati samo originalne nadomestne dele.
- ▶ Če se omrežni priključni vodnik aparata poškoduje, ga mora zamenjati proizvajalec ali njegova servisna služba ali podobna kvalificirana oseba, da se izognete nevarnostim.

Vdirajoča vlaga lahko povzroči električni udar.

- ▶ Za čiščenje aparata ne uporabljajte parnega čistilnika, visokotlačnega čistilnika, cevi ali prh.

### **⚠ OPOZORILO – Nevarnost poškodb!**

Uporaba neoriginalnih nadomestnih delov in pribora je nevarna.

- ▶ Uporabljajte samo proizvajalčeve originalne rezervne dele in originalni pribor.

### **⚠ OPOZORILO – Nevarnost zastrupitve!**

Pri uporabi čistil, ki vsebujejo topila, se lahko razvijejo strupeni hlapi.

- ▶ Ne uporabljajte čistil, ki vsebujejo topila.

## 2 Preprečevanje materialne škode

Upoštevajte ta navodila, da preprečite materialno škodo in poškodbe aparata.

### POZOR!

Napačno doziranje mehčalca, pralnega in negovalnega sredstva ter čistil lahko vpliva na delovanje aparata.

- ▶ Upoštevajte proizvajalčeva priporočila za doziranje.

Prekoračitev največje količine perila vpliva na delovanje aparata.

- ▶ Upoštevajte največjo količino perila za vsak program in je ne prekoračite.

→ "Programi", Stran 25

Stroj je za transport zaščiten s transportnimi varovali. Če ne odstranite transportnih varoval, lahko pride do materialne škode in poškodbe aparata.

- ▶ Pred uporabo v celoti odstranite vsa transportna varovala in jih shranite.
- ▶ Pred vsakim transportom v celoti namestite vsa transportna varovala, da preprečite poškodbe med transportom.

Zaradi nestrokovne priključitve dovodne cevi lahko nastane materialna škoda.

- ▶ Navoje na dovodni cevi zategnite ročno.
- ▶ Dovodno cev po možnosti priključite na vodovodno pipo brez dodatnih povezovalnih elementov, npr. adapterja, podaljška, ventila ipd.
- ▶ Pazite, da bo ohišje ventila dovodne cevi vgrajeno tako, da se ne bo dotikalo okolice in ne bo izpostavljeno delovanju zunanjih sil.
- ▶ Pazite, da bo notranji premer vodovodne pipe najmanj 17 mm.

- ▶ Pazite, da bo dolžina navoja na priključku na vodovodno pipo najmanj 10 mm.

Prenizek ali previsok tlak vode lahko vpliva na delovanje aparata.

- ▶ Prepričajte se, da je tlak vode v vodovodni napeljavi vsaj 100 kPa (1 bar) in največ 1000 kPa (10 bar).
- ▶ Če vodni tlak presega navedeno najvišjo vrednost, je treba med priključek za pitno vodo in komplet cevi aparata namestiti reducirni ventil.
- ▶ Aparata ne priključite na mešalno baterijo breztladne naprave za pravo vroče vode.

Spremenjene ali poškodovane cevi za vodo lahko povzročijo materialno škodo in poškodbe aparata.

- ▶ Cevi za vodo nikoli ne prepogibajte, stiskajte, spreminjajte ali prerežite.
- ▶ Uporabite samo priložene cevi za vodo ali originalne nadomestne cevi.
- ▶ Že uporabljenih cevi za vodo nikoli ne uporabite ponovno.

Če aparat deluje z umazano ali prevročo vodo, lahko nastane materialna škoda in aparat se poškoduje.

- ▶ Aparat uporabljajte izključno s hladno vodo iz vodovoda.

Neustrezna čistilna sredstva lahko poškodujejo površine aparata.

- ▶ Ne uporabljajte agresivnih ali abrazivnih čistil.
- ▶ Ne uporabljajte močnih alkoholnih čistil.
- ▶ Ne uporabljajte trdih čistilnih blazinic ali gobic.
- ▶ Aparat čistite samo z vodo in mehko vlažno krpo.
- ▶ Če ostanki pralnega sredstva, pršila ali drugi ostanki pridejo v stik z aparatom, jih nemudoma odstranite.

## 3 Varstvo okolja in varčevanje

### 3.1 Odlaganje embalaže novega aparata

Material embalaže je okolju prijazen in primeren za ponovno uporabo.

- ▶ Posamezne sestavne dele ločeno sortirajte v odpad.

### 3.2 Varčevanje z energijo in viri

Če upoštevate te napotke, bo vaš aparat porabil manj električne energije in vode.

Uporabljajte programe z nizko temperaturo in daljšim časom pranja ter izkoristite največjo količino perila.

- ✓ Tako je poraba energije in vode najučinkovitejša.

Uporabljajte varčno nastavitve programov.

- ✓ Ko spremenite nastavitve posameznega programa, se na zaslonu prikaže pričakovana poraba.

Pralno sredstvo dozirajte glede na stopnjo umazanosti perila.

- ✓ Če je perilo malo ali normalno umazano, zadošča manjša količina pralnega sredstva. Upoštevajte priporočilo proizvajalca pralnega sredstva za doziranje.

Če je perilo malo ali normalno umazano, znižajte temperaturo pranja.

- ✓ Pri nižjih temperaturah aparat porabi manj energije. Če je perilo malo ali normalno umazano, zadoščajo tudi temperature, nižje od navedenih na etiketi za nego.

Nastavite največje število vrtljajev ožemanja, če boste perilo nato sušili v sušilnem stroju.

- ✓ Če je perilo bolj suho, se trajanje programa sušenja skrajša in poraba energije je nižja. Z višjim številom vrtljajev ožemanja se zmanjša količina preostale vlage v perilu in ožemanje postane glasnejše.

Perilo perite brez predpranja.

- ✓ Če perete s predpranjem, se trajanje programa podaljša in poraba energije in vode je višja.

Aparat ima funkcijo samodejnega prepoznavanja količine.

- ✓ Samodejno prepoznavanje količine optimalno prilagodi porabo vode in trajanje programa vrsti tkanin in količini perila.

### 3.3 Način za varčevanje z energijo

Če dalj časa ne upravljate z aparatom, se preklopi v način za varčevanje z energijo.

Način za varčevanje z energijo se izklopi, ko znova upravljate z aparatom.

## 4 Namestitev in priključitev

### 4.1 Odstranjevanje embalaže aparata

#### POZOR!

Predmeti, ki ostanejo v bobnu in niso namenjeni za delovanje v aparatu, lahko povzročijo materialno škodo in poškodbe aparata.

- ▶ Pred uporabo te predmete in ves priloženi pribor odstranite iz bobna.
- 1. Z aparata odstranite vso embalažo in zaščitne folije.  
→ "Odlaganje embalaže novega aparata", Stran 11.
- 2. Preverite, če so na aparatu vidne poškodbe.
- 3. Odprite vrata aparata.  
→ "Osnovno upravljanje", Stran 30
- 4. Odstranite pribor iz bobna.
- 5. Zaprite vrata aparata.

### 4.2 Obseg dobave

Ko razpakirate vse dele, jih preverite, če so se ob transportu poškodovali. Preverite tudi popolnost obsega dobave.

#### POZOR!

Če aparat uporabljate z nepopolnim ali okvarjenim priborom, lahko aparat slabše deluje ali se poškoduje in povzroči materialno škodo.

- ▶ Aparata ne uporabljajte z nepopolnim ali okvarjenim priborom.
- ▶ Pred uporabo aparata zamenjajte ustrezen pribor.  
→ "Pribor", Stran 29

**Opomba:** V tovarni so preizkusili brezhibno delovanje aparata. Pri tem so v aparatu lahko ostali madeži od vode. Madeži izginejo po prvem pranju.

V obsegu dobave so zajeti naslednji deli:

- Pralni stroj
- Spremni dokumenti
- Transportna varovala  
→ "Odstranjevanje transportnih varoval", Stran 13
- Pokrивne kape

### 4.3 Zahteve glede mesta postavitve



#### OPOZORILO

##### Nevarnost električnega udara!

Nekateri deli aparata so pod napetostjo. Dotikanje delov pod napetostjo je nevarno.

- ▶ Aparata ne uporabljajte brez pokrova.

#### POZOR!

V aparatu je lahko ostala voda. Če aparat nagnete za več kot 40°, lahko ta voda izteče.

- ▶ Previdno nagnite aparat.

Mesto postavitve	Zahteve
Podnožje 	Aparat pritrdite s pritrdilnimi spojnami.

Mesto postavitve	Zahteve
Strop z lesenimi tramovi	Aparat postavite na vodoodporna leseno ploščo (debeline najmanj 30 mm), ki je trdno privita na tla.
Med kuhinjskimi elementi	Aparat vgradite samo pod neprekinjen pult, ki je trdno povezan s sosednjimi omarami. Potrebna širina niše: 60 cm.
Ob steni	Cevi ne priprite med steno in aparat.

**POZOR!**

Preostanek vode lahko zamrzne. Če preostala voda zamrzne, se aparat lahko poškoduje in zamrznjene cevi lahko počijo.

- ▶ Aparata ne nameščajte v prostore, kjer zmrzuje, ali na prosto.

#### 4.4 Odstranjevanje transportnih varoval

Aparat je za transport zaščiten s transportnimi varovalni na zadnji strani aparata.

**Opomba:** Vijake transportnih varoval in tulce shranite za poznejši transport → *Stran 54*.

1. Cevi potegnite iz držal.

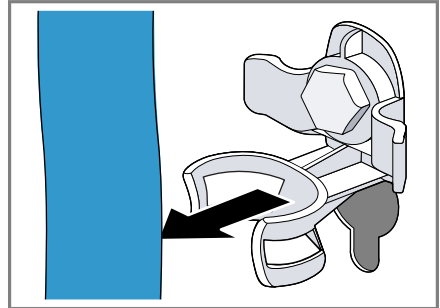

2. Vse vijake 4 transportnih varoval odvijte z vijahnim ključem dim. 13 ① in jih odstranite ②.

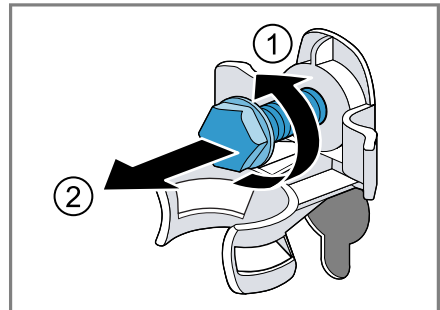

3. Omrežni priključni kabel potegnite iz držala.

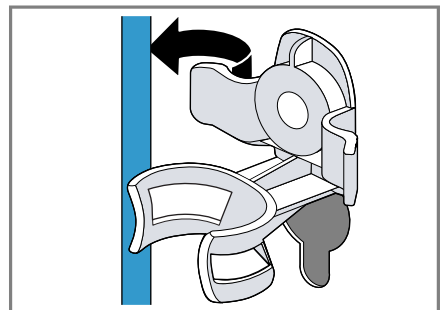

## sl Namestitev in priključitev

4. Odstranite 4 tulce.



5. Vstavite 4 pokrivne kape.



6. 4 pokrivne kape potisnite navzdol.



## 4.5 Priključitev aparata

### Priključitev dovodne cevi

#### **⚠ OPOZORILO** **Nevarnost električnega udara!**

Nekateri deli aparata so pod napetostjo. Dotikanje delov pod napetostjo je nevarno.

- ▶ Električnega ventila Aquastop ne potaplajte v vodo.

1. Dovodno cev priključite na vodovodno pipo (26,4 mm = 3/4").

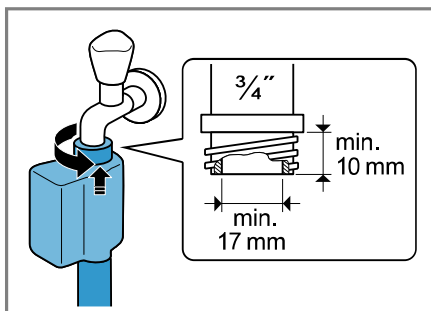

2. Previdno odprite pipo in preverite, če priključna mesta tesnijo.

### Načini priključitve na odtok

Te informacije vam bodo pomagale priključiti aparat na odtok.

#### **POZOR!**

Med črpanjem je odtočna gibka cev pod tlakom in se lahko sname s priključnega mesta.

- ▶ Odtočno gibko cev zavarujte pred nehotenim snemanjem.

**Opomba:** Upoštevajte višine izčrpanja.

Največja višina izčrpanja znaša 100 cm.

Sifon	Priključno mesto zavarujte s cevno objemko (24–40 mm).
-------	--

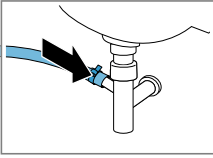

Umivalnik

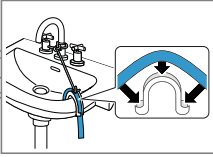

Odtočno gibko cev pritrдите s kolenom  
→ *Stran 29* in jo zavarujte.

Plastična cev z gumijasto objemko ali odtočni kanal

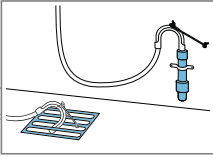

Odtočno gibko cev pritrдите s kolenom  
→ *Stran 29* in jo zavarujte.

## 4.6 Izravnava aparata

Da zmanjšate hrup in tresljaje ter preprečite premikanje aparata, pravilno izravnajte aparat.

1. Protimatice odvijte v desno z vijačnim ključem dim. 17.

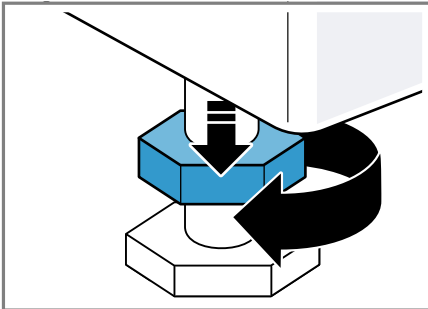

2. Vrtite noge aparata, da izravnate aparat. Z vodno tehnicno preverite, ali je aparat izravn.

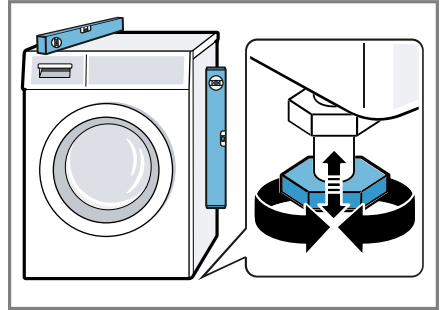

Vse noge aparata morajo trdno stati na tleh.

3. Protimatice privijte proti ohišju z vijačnim ključem dim. 17 in jih ročno zategnite.

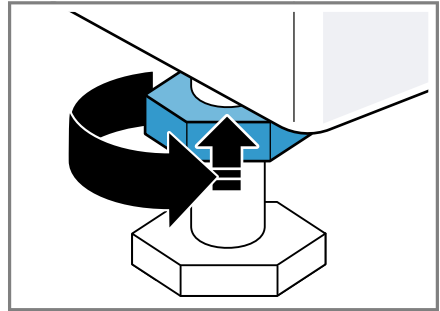

Pri tem nogo aparata trdno držite in ne spreminjajte višine.

## 4.7 Prikllop aparata na električno napajanje

1. Vtič omrežnega priključnega vodnika priključite na vtičnico v bližini aparata.

Priključne podatke aparata najdete v tehničnih podatkih → *Stran 57*.

2. Preverite omrežni vtič glede dobre pritrditve.

## 5 Spoznavanje

### 5.1 Aparat

Tukaj najdete pregled sestavnih delov svojega aparata.

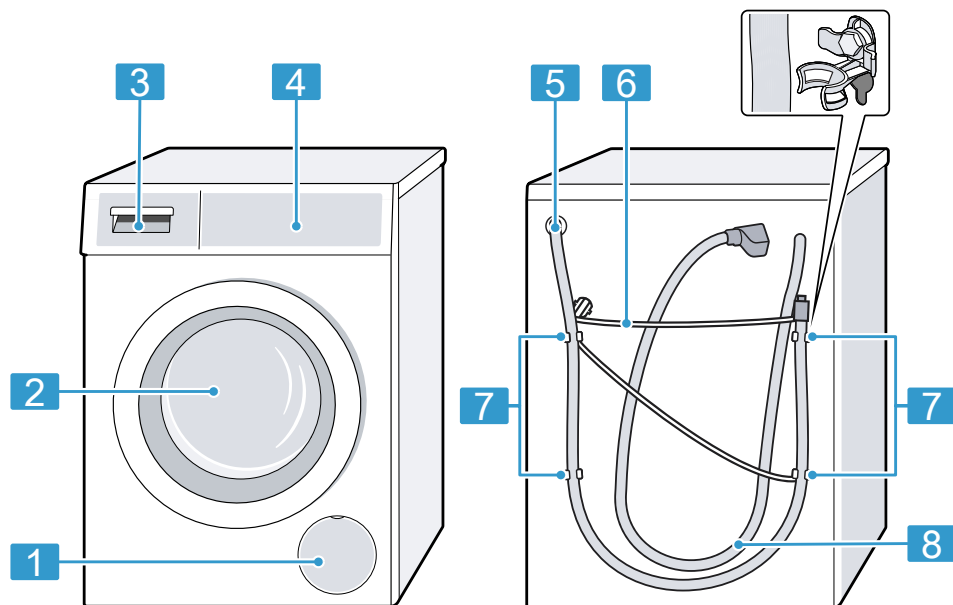

Glede na tip aparata se lahko podrobnosti na sliki razlikujejo, npr. barva in oblika.

<b>1</b>	Vzdrževalna loputa črpalke za pralno raztopino → <i>Stran 40</i>
<b>2</b>	Vrata
<b>3</b>	Predal za pralna sredstva → <i>Stran 17</i>
<b>4</b>	Upravljalno polje → <i>Stran 17</i>
<b>5</b>	Odočna gibka cev → <i>Stran 14</i>
<b>6</b>	Omrežni priključni kabel → <i>Stran 15</i>

<b>7</b>	Transportna varovala → <i>Stran 13</i>
<b>8</b>	Dovodna cev → <i>Stran 14</i>



## 5.2 Predal za pralna sredstva

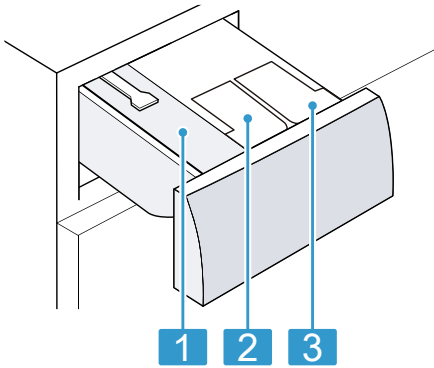

- |          |  |
|----------|--|
| <b>1</b> | Prekat za ročno doziranje                                |
| <b>2</b> | ⊗/ ∅: Posoda za doziranje mehčalca ali pralnega sredstva |
| <b>3</b> | ∅: Posoda za doziranje pralnega sredstva                 |

## 5.3 Upravljalno polje

Prek upravljalnega polja nastavite vse funkcije svojega aparata in dobite informacije o stanju delovanja.

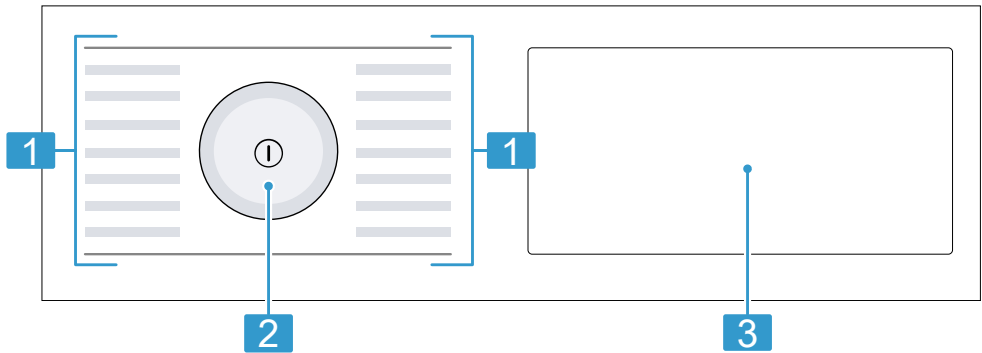

- |          |  |
|----------|--|
| <b>1</b> | Programi   |
| <b>2</b> | Programsko stikalo<br>→ <i>Stran 30</i>                |
| <b>3</b> | Tipke → <i>Stran 22</i> in zaslon<br>→ <i>Stran 19</i> |

## 5.4 Logika upravljanja

### POZOR!

Če močno pritiskate na zaslon, se lahko poškoduje.

- ▶ Na zaslon ne pritiskajte močno.
- ▶ Na zaslon ne pritiskajte s koničastimi ali ostrimi predmeti.

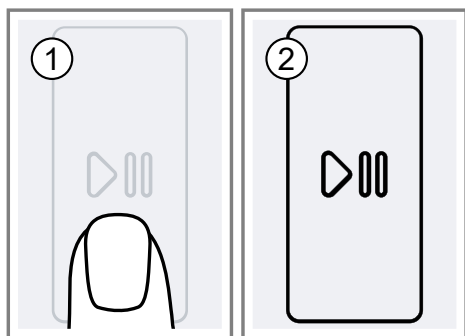

## 6 Pred prvo uporabo

Pripravite aparat na uporabo.

### 6.1 Zagon pranja brez perila

Preden je aparat zapustil tovarno, je bil temeljito preizkušen. Da odstranite morebitne ostanke vode, prvič perite brez perila.

1. Pritisnite ①.  
Postopek vklopa traja nekaj sekund.
2. Nastavite program 🌀 **Drum Clean**.
3. Zaprite vrata.
4. Izvlecite predal za pralno sredstvo.
5. V prekat za ročno doziranje nalijte pribl. 1 liter vode iz vodovoda.

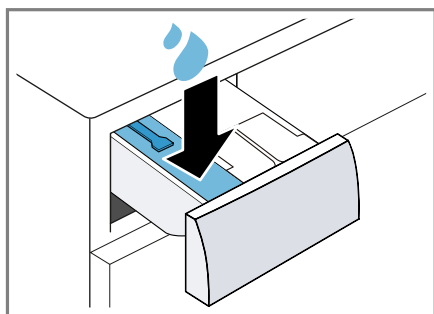



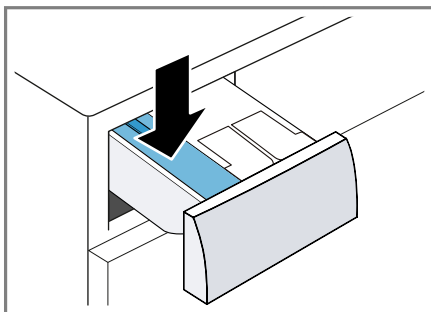









6. Pralni prašek dodajte v prekat za ročno doziranje.







Da preprečite penjenje, uporabite le polovico količine pralnega sredstva, ki jo proizvajalec priporoča za malo umazano perilo. Ne uporabljajte pralnega sredstva za volno ali občutljivo perilo.

7. Vstavite predal za pralno sredstvo.
8. Za zagon programa pritisnite ▷||| (Start/Pause).
  - ✓ Na zaslonu se prikaže preostali čas trajanja programa.
  - ✓ Po koncu programa se na zaslonu prikaže: End.
9. Zaženite prvo pranje ali pritisnite ①, da izklopite aparat.  
→ "Osnovno upravljanje",  
Stran 30



Prikaz	Naziv	več informacij
	Poraba vode	Poraba vode za nastavljeni program. <ul style="list-style-type: none"> <li>■ — : nizka poraba vode</li> <li>■ ————— : visoka poraba vode</li> </ul>
	Zvočni signal za konec	Osnovna nastavitvev
	Zvok tipk	Osnovna nastavitvev
	Svetlost zaslona	Osnovna nastavitvev
	Opomnik za čiščenje bobna	utripa: boben je umazan. Izvedite program  Drum Clean za čiščenje in nego bobna in posode za pralno raztopino. → "Čiščenje bobna", Stran 38
	Wi-Fi	<ul style="list-style-type: none"> <li>■ sveti: aparat je povezan z domačim omrežjem.</li> <li>■ utripa: aparat se poskuša povezati z domačim omrežjem.</li> </ul> → "Home Connect", Stran 34
	Dozirna posoda za tekoče pralno sredstvo	<ul style="list-style-type: none"> <li>■ sveti: inteligentni dozirni sistem za tekoče pralno sredstvo je aktiviran.</li> <li>■ utripa: dozirna posoda je napolnjena manj kot do najnižje meje. → "Inteligenten dozirni sistem", Stran 32</li> </ul>  (tekoče pralno sredstvo)
 	Dozirna posoda za tekoče pralno sredstvo ali mehčalec.	<ul style="list-style-type: none"> <li>■ sveti: inteligentni dozirni sistem za tekoče pralno sredstvo ali mehčalec je aktiviran.</li> <li>■ utripa: dozirna posoda je napolnjena manj kot do najnižje meje. → "Inteligenten dozirni sistem", Stran 32</li> </ul>  (tekoče pralno sredstvo)  (mehčalec)
50 ml <sup>1</sup>	Osnovna količina doziranja	Osnovna količina doziranja pralnega sredstva ali mehčalca. → "Osnovna količina doziranja", Stran 34
:	Sistem za nadzor napetosti	utripa: samodejni sistem za nadzor napetosti zaznava nedovoljeno prenizko napetost. Program se zaustavi. <b>Opomba:</b> Program se bo nadaljeval, ko bo napetost spet primerna.













<sup>1</sup> Primer

Prikaz	Naziv	več informacij
.	Sistem za nadzor napetosti	utripa: program se je zaustavil zaradi nedovoljene prenizke napetosti. Napetost je spet primerna in program se nadaljuje. <b>Opomba:</b> Trajanje programa se podaljša.
	Zaznavanje pene	Aparat je zaznal preveč pene.
	Vrata	<ul style="list-style-type: none"> <li>■ sveti: vrata so zaklenjena in jih ni mogoče odpreti.</li> <li>■ utripa: vrata niso zaprta.</li> <li>■ ugasnjeno: vrata so odklenjena in jih lahko odprete.</li> </ul>
	Vodovodna pipa	<ul style="list-style-type: none"> <li>■ Ni vodnega tlaka.</li> <li>■ Vodni tlak je prenizek.</li> </ul>
	Predal za pralna sredstva	Predal za pralna sredstva ni povsem vstavljen.
E:35 / -10 <sup>1</sup>	Napaka	Koda napake, prikaz napake, signal.

<sup>1</sup> Primer

## 8 Tipke

Izbira nastavitve programa je odvisna od nastavljenega programa. Možnosti izbire za vsak program najdete v pregledu za .

Tipka	Izbira	več informacij
 (Start/Pause)	<ul style="list-style-type: none"> <li>■ vklop</li> <li>■ prekinitvev</li> <li>■ premor</li> </ul>	Zagon, prekinitvev programa ali premor.
Speed	<ul style="list-style-type: none"> <li>■ aktiviranje</li> <li>■ deaktiviranje</li> </ul>	Aktiviranje ali deaktiviranje skrajšanega programa. <b>Opomba:</b> Poraba energije se zviša. To ne vpliva na rezultat pranja.
 i-DOS	<ul style="list-style-type: none"> <li>■ aktiviranje</li> <li>■ deaktiviranje</li> <li>■ Osnovna količina doziranja</li> </ul>	S kratkim pritiskom na tipko aktivirate ali deaktivirate pametni sistem doziranja tekočega pralnega sredstva  . Ko držite tipko pritisnjeno pribl. 3 sekunde, lahko nastavite osnovno količino doziranja. → "Inteligenten dozirni sistem", Stran 32
 j-DOS	<ul style="list-style-type: none"> <li>■ aktiviranje</li> <li>■ deaktiviranje</li> <li>■ Vsebina dozirne posode</li> <li>■ Osnovna količina doziranja</li> </ul>	S kratkim pritiskom na tipko aktivirate ali deaktivirate pametni sistem doziranja mehčalca  ali tekočega pralnega sredstva  . Če držite tipko pritisnjeno pribl. 3 sekunde, lahko določite vsebino dozirne posode ali nastavite osnovno količino doziranja. → "Inteligenten dozirni sistem", Stran 32
 /  (Končano v)	do 24 ur	Določite čas konca programa. Trajanje programa je že všteto v nastavljenemu številu ur. Po zagonu programa se prikaže trajanje programa. <b>Opomba:</b> Uporabite tipke, da nastavite vrednosti.
 - 90° (Izbira temperature)	 - 90 °C	Prilagodite temperaturo v °C.
 - 1400 (Zmanjševanje hitrosti centrifuge)	 - 1400 vrt/min	Spremenite število vrtljajev ožemanja ali deaktivirajte ožemanje. Če izberete  , se voda izčrpa in ožemanje je deaktivirano. Perilo mokro ostane v bobnu.







Tipka	Izbira	več informacij
Ⓛ (omrežno stikalo)	<ul style="list-style-type: none"> <li>■ vklop</li> <li>■ izklop</li> </ul>	Vklopite ali izklopite aparat.
Ⓜ (Start na daljavo)	<ul style="list-style-type: none"> <li>■ aktiviranje</li> <li>■ deaktiviranje</li> <li>■ Odpiranje menija Home Connect</li> </ul>	→ "Daljinski zagon", Stran 37
Ⓜ 3s (Otroška zaščita 3 sek.)	<ul style="list-style-type: none"> <li>■ aktiviranje</li> <li>■ deaktiviranje</li> </ul>	→ "Otroško varovalo", Stran 32
Ⓜ (Osnovna nastavitve)	Večkratna izbira	Osnovne nastavitve
Ⓜ (Predpranje)	<ul style="list-style-type: none"> <li>■ aktiviranje</li> <li>■ deaktiviranje</li> </ul>	<p>Aktivirajte ali deaktivirajte predpranje, npr. za pranje močno umazanega perila.</p> <p><b>Opomba:</b> Če je sistem pametnega doziranja aktiviran, se pralno sredstvo samodejno dozira za predpranje in glavno pranje. Če je sistem pametnega doziranja deaktiviran, dodajte pralno sredstvo za predpranje neposredno v boben.</p>
Ⓜ (Dodatno izpiranje)	<ul style="list-style-type: none"> <li>■ +1</li> <li>■ +2</li> <li>■ +3</li> </ul>	<p>Aktivirajte ali deaktivirajte do tri dodatna izpiranja.</p> <p>Priporočljivo pri posebno občutljivi koži ali na področjih z zelo mehko vodo.</p>
Ⓜ (Zadrževanje izpiranja)	<ul style="list-style-type: none"> <li>■ aktiviranje</li> <li>■ deaktiviranje</li> </ul>	<p>Aktivirajte ali deaktivirajte ožemanje in črpanje vode ob koncu pranja.</p> <p>Perilo ostane po zadnjem izpiranju v vodi.</p>
Ⓜ (Namakanje)	<ul style="list-style-type: none"> <li>■ aktiviranje</li> <li>■ deaktiviranje</li> </ul>	<p>Aktiviranje ali deaktiviranje namakanja.</p> <p>Pred glavnim pranjem perilo dalj časa leži v vodi.</p> <p>Za perilo s posebno trdovratnimi madeži.</p>
Ⓜ (Enostavno likanje)	<ul style="list-style-type: none"> <li>■ aktiviranje</li> <li>■ deaktiviranje</li> </ul>	<p>Aktivirajte ali deaktivirajte način za manj mečkanja.</p> <p>Da bo perilo manj zmečkano, aparat prilagodi potek ožemanja in število vrtiljajev ožemanja.</p> <p>Perilo je po pranju tako vlažno, da se zgladi, ko ga obesite na vrv za sušenje.</p>

<b>Tipka</b>	<b>Izbira</b>	<b>več informacij</b>
☆ (Memory)	<ul style="list-style-type: none"><li>▪ shrani</li><li>▪ nastavitvev</li></ul>	<p>Če tipko pritisnete za pribl. 3 sekunde, da shranite svoje individualne nastavitve programa. → "Shranjevanje nastavitvev programa", <i>Stran 30</i></p> <p>Če tipko na kratko pritisnete, nastavite program z vašimi individualnimi nastavitvami programa.</p>









## 9 Programi





**Opomba:** Etikete za nego perila vam bodo še dodatno pomagale pri izbiri programa. Simboli za nego na etiketah za nego

Program	Opis	maks. količina perila (kg)
Cottons  (Bombaž)	Pranje trpežnih tkanin iz bombaža, lanu in mešanih vlaken. Primerno tudi kot skrajšani program za normalno umazano perilo, če aktivirate Speed. Nastavitev programa: <ul style="list-style-type: none"> <li>■ maks. 90 °C</li> <li>■ maks. 1400 vrt/min</li> </ul>	10,0 5,0 <sup>1</sup>
Eco 40-60	Pranje tkanin iz bombaža, lanu in mešanih vlaken. <b>Opomba:</b> Tkanine, ki jih v skladu s simbolom za nego perila lahko perete pri temperaturi od 40 °C  do 60 °C  , lahko perete skupaj. Učinkovitost pranja ustreza najboljšemu možnemu razredu učinkovitosti pranja v skladu z zakonodajo. Pri tem programu se temperatura samodejno prilagodi količini perila, da dosežete optimalno energijsko učinkovitost in najboljšo možno učinkovitost pranja. Temperature pranja ni mogoče spremeniti. Nastavitev programa: <b>Opomba:</b> Temperature pri tem programu ni mogoče nastaviti in se samodejno določi. <ul style="list-style-type: none"> <li>■ maks. – °C</li> <li>■ maks. 1400 vrt/min</li> </ul>	10,0
Easy-Care  (Enostavna nega)	Pranje tkanin iz sintetike in mešanih vlaken. Nastavitev programa: <ul style="list-style-type: none"> <li>■ maks. 60 °C</li> <li>■ maks. 1200 vrt/min</li> </ul>	4,0
Quick Mix   (Hitro pranje/Mešano)	Pranje tkanin iz bombaža, lanu, sintetike in mešanih vlaken. Primerno za malo umazano perilo. Nastavitev programa: <ul style="list-style-type: none"> <li>■ maks. 60 °C</li> <li>■ maks. 1400 vrt/min</li> </ul>	4,0

<sup>1</sup> **Speed** aktivirano

Program	Opis	maks. količina perila (kg)
 Delicates / Silk (Občutljive tkanine/Svila)	Pranje občutljivih pralnih tkanin iz svile, viskoze in sintetike. Uporabite pralno sredstvo za občutljivo perilo ali svilo. <b>Opomba:</b> Posebno občutljive kose perila ali perilo s kaveljci, zankami ali loki perite v mrežici. Nastavitev programa: <ul style="list-style-type: none"> <li>■ maks. 40 °C</li> <li>■ maks. 800 vrt/min</li> </ul>	2,0
 Wool (Volna)	Pranje tkanin iz volne ali z deležem volne za ročno in strojno pranje. Da se perilo ne bi skrčilo, boben posebno nežno in z dolgimi premori premika tkanine. Uporabite pralno sredstvo za volno. Nastavitev programa: <ul style="list-style-type: none"> <li>■ maks. 40 °C</li> <li>■ maks. 800 vrt/min</li> </ul>	2,0
 Rinse (Izpiranje)	Izpiranje, ki mu sledi ožemanje in črpanje vode. Nastavitev programa: maks. 1400 vrt/min	–
 Spin / Drain (Ožemanje/Izčrpanje)	Ožemanje in črpanje vode. Če želite samo črpanje vode, aktivirajte  . Perilo se ne ožame. Nastavitev programa: maks. 1400 vrt/min	–
Additional Programs (... nadalje)	Dodatne programe izberite neposredno prek aplikacije Home Connect. Opise programov najdete v aplikaciji Home Connect. <b>Opomba:</b> Aparat mora biti povezan z domačim omrežjem in prijavljen v aplikaciji Home Connect. → "Home Connect", Stran 34	–
 AllergyPlus (Higiena Plus)	Pranje trpežnih tkanin iz bombaža, lanu in mešanih vlaken. Primerno za alergike in pri povečanih higienskih zahtevah. <b>Opomba:</b> Ko je nastavljena temperatura dosežena, ostane nespremenjena do konca pranja. Nastavitev programa: <ul style="list-style-type: none"> <li>■ maks. 60 °C</li> </ul>	6,5

<sup>1</sup> Speed aktivirano

Program	Opis	maks. količina perila (kg)
 Outdoor (Funkcionalni tekstil)	<ul style="list-style-type: none"> <li>■ maks. 1400 vrt/min</li> </ul> Pranje vremensko odpornih oblačil in oblačil za gibanje na prostem z membransko tehnologijo in vodoodbojno impregnacijo. Uporabite pralno sredstvo za oblačila za gibanje na prostem. Ne uporabljajte mehčalca. Nastavitev programa: <ul style="list-style-type: none"> <li>■ maks. 40 °C</li> <li>■ maks. 800 vrt/min</li> </ul>	2,0
 Automatic 30° (Avtomatsko)	Pranje občutljivih tkanin iz bombaža, sintetike in mešanih vlaken. Nežno pranje perila. Aparat samodejno prepozna stopnjo umazanosti in vrsto tkanine. Postopek pranja se ustrezno prilagodi. <b>Opomba:</b> Temperature in števila vrtljajev ožemanja pri tem programu ni mogoče nastaviti in se samodejno določita. Temperatura znaša največ 30 °C. Število vrtljajev ožemanja znaša največ 800 vrt/min.	3,5
 Drum Clean (Čiščenje bobna)	Čiščenje in nega bobna. Program uporabite v naslednjih primerih: <ul style="list-style-type: none"> <li>■ pred prvo uporabo</li> <li>■ pri pogostem pranju pri temperaturi 40 °C in manj</li> <li>■ po daljši odsotnosti</li> </ul> Uporabljajte univerzalni pralni prašek ali pralno sredstvo z belilom. Količino pralnega sredstva prepolovite, da preprečite penjenje. Ne uporabljajte mehčalca. Ne uporabljajte pralnega sredstva za volno in občutljivo perilo ali tekočega pralnega sredstva.	-
 Super Quick 15'/30' (Hitro 15'/30')	Pranje tkanin iz bombaža, sintetike in mešanih vlaken. Kratek program za malo umazane majhne kose perila. Program traja pribl. 30 minut.	4,0

<sup>1</sup> **Speed** aktivirano

Program	Opis	maks. količi- na pe- rila (kg)
	Če želite trajanje programa skrajšati na 15 minut, aktivirajte Speed. Največja količina perila se zmanjša na 2,0 kg. Nastavitev programa: <ul style="list-style-type: none"><li>■ maks. 40 °C</li><li>■ maks. 1200 vrt/min</li></ul>	
<sup>1</sup> <b>Speed</b> aktivirano		

## 10 Pribor

Uporabljajte originalni pribor. Ta je prilagojen vašemu aparatu.

	Uporaba	Kataloška številka
Koleno	Pritrditev odtočne gibke cevi.	00655300
Podstavek	Postavite aparat na višjo raven, da lažje vlagate perilo v aparat in ga jemljete iz njega.	WMZ20490

## 11 Perilo

**Opomba:** Podrobnejše informacije najdete v digitalnih navodilih za uporabo. Skenirajte kodo QR v kazalu ali na [www.bosch-home.com](http://www.bosch-home.com).

### 11.1 Priprava perila

#### POZOR!

Predmeti, ki ostanejo v perilu, lahko poškodujejo perilo in boben.

- ▶ Pred uporabo odstranite vse predmete iz žepov oblačil.
- ▶ Pripravite perilo, da varujete aparat in perilo.
  - izpraznite žepe
  - skrtačite pesek iz vseh zavihkov in žepov
  - zapnite prevleke za odeje in vzglavnike
  - zapnite zadrge, sprijemala, kaveljčke in zanke
  - pasove in trakove zvežite ali uporabite vrečko za perilo
  - daljše trakove in vrvice s trdimi zaključki v kapucah ali hlačah zvežite
  - odstranite kolesca in obtežilne vrvice za zavese ali uporabite mrežico za perilo

- za majhne in občutljive kose perila, npr. otroške nogavičke, uporabite mrežico za pranje
- nekateri trdovratni in zasušeni madeži izginejo šele po večkratnem pranju
- velike in majhne kose perila perite skupaj
- svežih madežev ne drgnite, ampak nanje nanosite milnico
- perilo razgrnite in razrahljajte ali upoštevajte opis programov

## 12 Pralna in negovalna sredstva

#### Opombe

- Podrobnejša navodila za uporabo najdete na [www.bosch-home.com](http://www.bosch-home.com) ali tako, da poskenirate kodo QR na naslovnici teh navodil za uporabo.
- Upoštevajte informacije o varnosti → *Stran 4* in preprečevanju materialne škode → *Stran 10*.

Navodila proizvajalca za uporabo in doziranje najdete na embalaži.

#### Opombe

- če uporabljate tekoča pralna sredstva, uporabljajte le takšna, ki sama tečejo

## sl Osnovno upravljanje

- ne mešajte različnih tekočih pralnih sredstev
- ne mešajte pralnih sredstev in mehčalca
- ne uporabljajte nobenih izdelkov, ki imajo veliko dodatkov, in močno zgoščenih izdelkov
- ne uporabljajte sredstev, ki vsebujejo topila, jedkih sredstev ali sredstev, ki povzročajo uhajanje plinov, npr. tekočega belila
- barvila uporabljajte varčno, sol lahko razžre nerjaveče jeklo
- v aparatu ne uporabljajte sredstev za razbarvanje
- v dozirno posodo → *Stran 33* pametnega dozirnega sistema ne dodajajte kisa

---

## 13 Osnovno upravljanje

**Opomba:** Podrobnejše informacije najdete v digitalnih navodilih za uporabo. Skenirajte kodo QR v kazalu ali na [www.bosch-home.com](http://www.bosch-home.com).

### 13.1 Vklopite aparat

**Zahteva:** Stroj je pravilno postavljen in priključen.

→ *"Namestitev in priključitev", Stran 12*

- ▶ Pritisnite ①.  
Postopek vklopa traja nekaj sekund.
- ✓ Poteka slišni preizkus delovanja.

### 13.2 Nastavitev programa

1. Obrnite programsko stikalo in ga nastavite na želeni program.  
→ *"Programi", Stran 25*
2. Po potrebi prilagodite nastavitve programa → *Stran 30*.

### 13.3 Prilagoditev nastavitve programa

**Zahteva:** Program je nastavljen.

→ *"Nastavitev programa", Stran 30*

- ▶ Prilagodite nastavitve programa.  
→ *"Tipke", Stran 22*

Upoštevajte informacije o temi Logika upravljanja.

#### Opombe

- Nastavitve programa se za ta program ne shranijo trajno.
- Če aktivirate ali deaktivirate pametni sistem doziranja, se nastavitve shrani.

### 13.4 Shranjevanje nastavitve programa

Individualne nastavitve programa lahko shranite kot priljubljeni program.

#### Zahteve

- Program je nastavljen.
- Nastavitve programa so prilagojene.
- ▶ Za pribl. 3 sekunde pritisnite ☆.  
Za priklic shranjenega programa pritisnite ☆.

**Opomba:** Ponovite te korake, da prepisete shranjeni program.

### 13.5 Naložite perilo

**Opomba:** Da preprečite mečkanje, upoštevajte največjo količino perila za

→ *"Programi", Stran 25*.

**Zahteva:** Perilo je pripravljeno.

→ *"Perilo", Stran 29*

1. Odprite vrata.  
Prepričajte se, da je boben prazen.
2. Perilo naložite v boben.
3. Zaprite vrata.

Prepričajte se, da perila niste priprili z vrati.

### 13.6 Polnjenje pralnih in negovalnih sredstev

Pri programih, pri katerih pametno doziranje ni mogoče ali zaželeno, lahko pralna sredstva dozirate ročno.

**Nasvet:** Poleg pametnega doziranja lahko v prekat za ročno doziranje dodate še druga negovalna sredstva, npr. sol za madeže, škrob ali belilo. Ne dodajajte več pralnega sredstva v prekat za ročno doziranje, da preprečite predoziranje ali penjenje.

**Opomba:** Upoštevajte navodila za pralna in negovalna sredstva  
→ *Stran 29*.

1. Izvlecite predal za pralno sredstvo.
2. Napolnite pralno sredstvo.  
→ *"Predal za pralna sredstva", Stran 17*
3. Po potrebi dodajte negovalno sredstvo.
4. Vstavite predal za pralno sredstvo.



### 13.7 Zagon programa

**Opomba:** Če želite spremeniti čas do konca programa, najprej nastavite čas Končano čez.

- ▶ Pritisnite .
- ✓ Na zaslonu se prikaže bodisi trajanje programa bodisi čas Končano čez.
- ✓ Po koncu programa se na zaslonu prikaže: End.



### 13.8 Naknadno dodajanje perila

1. Pritisnite .  
Aparat je začasno zaustavljen.

**Opomba:** Če se prikaže , dodajanje perila ni mogoče.  
Ko  ugasne, lahko dodate perilo.

2. Odprite vrata aparata.
3. Dodajte ali odvezemite perilo.
4. Zaprite vrata aparata.
5. Pritisnite .

### 13.9 Prekinitev programa

1. Pritisnite .
2. Odprite vrata aparata.  
Pri visoki temperaturi in visoki ravni vode ostanejo vrata aparata iz varnostnih razlogov zaklenjena.
  - Pri visoki temperaturi zaženite program  **Rinse**.
  - Pri visoki ravni vode zaženite program  **Spin** ali izberite ustrezen program za izčrpavanje.  
→ *"Programi", Stran 25*
3. Vzemite perilo iz aparata  
→ *Stran 31*.

### 13.10 Jemanje perila iz aparata

1. Odprite vrata aparata.
2. Vzemite perilo iz aparata.

### 13.11 Izklop aparata

1. Pritisnite .

## sl Otroško varovalo

- Gumijasto tesnilo obrišite do suhega in odstranite tujke.

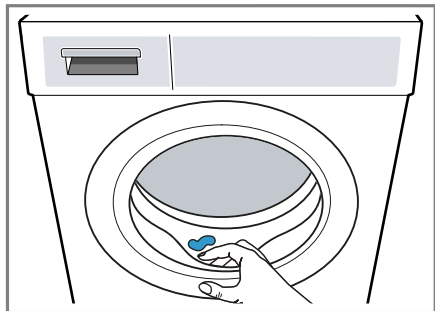

- Vrata aparata in predal za pralno sredstvo pustite odprta, da lahko preostala voda izhlapi.

---

## 14 Otroško varovalo

Zavarujte aparat pred nenamernim upravljanjem upravljalnih elementov.

### 14.1 Aktiviranje otroškega varovala

- ▶ Za pribl. 3 sekunde pritisnite  **3s**.
- ✓ Upravljalni elementi so zaklenjeni.
- ✓ Otroško varovalo ostane aktivno tudi po izklopu aparata.

### 14.2 Deaktiviranje otroškega varovala

**Zahteva:** Za deaktivacijo otroškega varovala mora biti aparat vklopljen.

- ▶ Za pribl. 3 sekunde pritisnite  **3s**.

---

## 15 Inteligentni dozirni sistem

Glede na program in nastavitve se optimalne količine tekočega pralnega sredstva in mehčalca samodejno dozirajo.

### 15.1 Vklop programa s pametnim dozirnim sistemom

Če ne želite ročno dozirati tekočega pralnega sredstva ali mehčalca, uporabite pametni dozirni sistem. Ta funkcija je na voljo glede na nastavljeni program in se samodejno aktivira.

#### Opomba

Če uporabljate pametni dozirni sistem, v prekat za ročno doziranje ne dodajajte pralnega sredstva ali mehčalca.

→ "Polnjenje pralnih in negovalnih sredstev", Stran 31

Če želite za nastavljeni program uporabiti ročno doziranje, upoštevajte naslednja navodila:

- Pred vklopom programa deaktivirajte pametni dozirni sistem. Nastavitve se ohranijo tudi po izklopu aparata.
  - "Tipke", Stran 22
  - "Tipke", Stran 22
- V prekat za ročno doziranje dodajte pralno sredstvo ali mehčalec.
  - "Polnjenje pralnih in negovalnih sredstev", Stran 31
- Po koncu programa aktivirajte pametni dozirni sistem.
  - "Tipke", Stran 22
  - "Tipke", Stran 22



## Zahteve

- Perilo je pripravljeno.  
→ "Priprava perila", Stran 29
- Perilo je razvrščeno. Razvrščanje perila
- Perilo ste naložili v aparat.  
→ "Naložite perilo", Stran 30
- Program je nastavljen.  
→ "Nastavitev programa", Stran 30
- Pametni dozirni sistem je aktiviran.  
→ "Tipke", Stran 22  
→ "Zaslon", Stran 20  
→ "Zaslon", Stran 20

1. Napolnite dozirne posode  
→ Stran 33.

Če želite vsebino dozirnih posod zamenjati z drugim izdelkom, očistite predal za pralno sredstvo  
→ Stran 38.

2. Po potrebi prilagodite vsebino dozirnih posod → Stran 34.
3. Po potrebi prilagodite osnovno količino doziranja → Stran 34.
4. Po potrebi prilagodite nastavitve programa → Stran 30.
5. Vključite program → Stran 31.
6. → "Jemanje perila iz aparata", Stran 31.

## 15.2 Polnjenje dozirnih posod

Če želite uporabljati pametni dozirni sistem ali če se na aparatu med delovanjem prikaže obvestilo, napolnite dozirni posodi.

**Opomba:** V dozirni posodi dodajte izključno primerno pralno in negovalno sredstvo → Stran 29.

Če želite dodati tekoče pralno sredstvo ali mehčalec v dozirno posodo, uporabite enak izdelek.

Če želite tekoče pralno sredstvo ali mehčalec v dozirni posodi zamenjati z drugim izdelkom, najprej očistite predal za pralno sredstvo.

→ "Čiščenje predala za pralna sredstva", Stran 38

Če želite obe dozirni posodi uporabljati za tekoče pralno sredstvo, nastavite vsebino dozirnih posod  
→ Stran 34.

1. Izvlecite predal za pralno sredstvo.
2. Odprite polnilni pokrov.

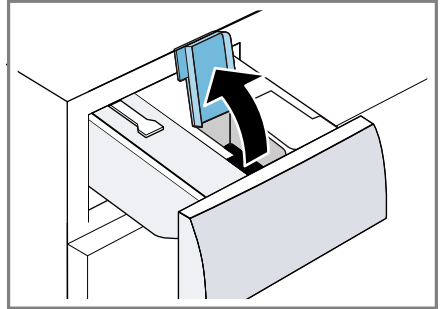

3. Tekoče pralno sredstvo  $\hat{\Delta}$  in mehčalec  $\otimes$  natočite v ustrezno dozirno posodo.  
→ "Predal za pralna sredstva", Stran 17

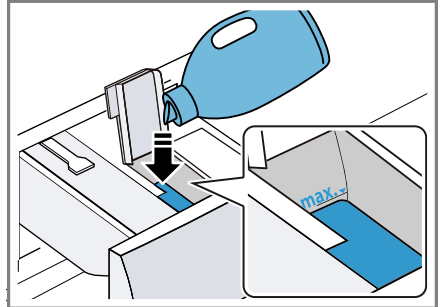

Posod ne napolnite več kot do oznake najvišje napolnjenosti.

4. Zaprite polnilni pokrov.

**Opomba:** Da se tekoče pralno sredstvo ali mehčalec ne izsuši, takoj po polnjenju zaprite polnilni pokrov.

5. Po potrebi v prekat za ročno doziranje dodajte pomožna pralna sredstva, npr. sol za odstranjevanje madežev, sredstvo za mehča-

nje vode ali belilo.

→ "Polnjenje pralnih in negovalnih sredstev", Stran 31

6. Vstavite predal za pralno sredstvo.
7. Prilagodite osnovno količino doziranja → Stran 34.

## 15.3 Vsebina dozirne posode

### Opombe

- Ko spremenite vsebino dozirne posode, se osnovna količina doziranja za to dozirno posodo ponastavi.
- Če obe dozirni posodi uporabljate za tekoče pralno sredstvo, morate izbrati eno dozirno posodo, ki naj se uporablja med pranjem.

### Prilagoditev vsebine dozirne posode

1. Za pribl. 3 sekunde pritisnite **⏏** **i-DOS**.
2. Da nastavite **△**, pritisnite **⏏** **i-DOS**.  
✓ Na zaslonu se prikaže **△**.
3. Da nastavite **⊗**, znova pritisnite **⏏** **i-DOS**.
4. Za zaključek nastavitve nekoliko počakajte.

## 15.4 Osnovna količina doziranja

Osnovna dozirna količina je odvisna od navodil proizvajalca pralnega sredstva, trdote vode in stopnje umazanosti perila.

Vedno nastavite osnovno količino doziranja, ki ustreza dozirni količini za standardno količino perila 4,5 kg. Doziranje pralnega sredstva

## Prilagoditev osnovne količine doziranja

1. Za pribl. 3 sekunde pritisnite **⏏** **i-DOS**.  
✓ Na zaslonu se prikaže nastavljena osnovna količina doziranja za **△**.
2. Da prilagodite nastavev, pritisnite **- / +**.
3. Za zaključek nastavitve nekoliko počakajte.

**Opomba:** Da prilagodite osnovno dozirno količino za **⊗**, ponovite te korake za **⏏** **i-DOS**.

---

## 16 Home Connect

Ta aparat je možno priklopiti na internetno omrežje. Svoj aparat povežite z mobilno končno napravo, da boste lahko upravljali funkcije prek aplikacije Home Connect, prilagajali osnovne nastavitve ali nadzorovali trenutno stanje delovanja.

**Opomba:** Podrobnejše informacije najdete v digitalnih navodilih za uporabo. Skenirajte kodo QR v kazalu ali na [www.bosch-home.com](http://www.bosch-home.com).

Storitve Home Connect niso na voljo v vsaki državi. Razpoložljivost funkcije Home Connect je odvisna od razpoložljivosti storitev Home Connect v vaši državi. Informacije so vam na voljo na: [www.home-connect.com](http://www.home-connect.com).

- → "Povezava aparata z domačim omrežjem WLAN (Wi-Fi) s funkcijo WPS", Stran 35
- → "Povezava aparata z domačim omrežjem WLAN (Wi-Fi) brez funkcije WPS", Stran 35

Aplikacija Home Connect vas vodi skozi celotni postopek prijave. Da izvedete nastavitve, sledite navodilom v aplikaciji Home Connect.

**Nasveti**

- Upoštevajte priloženo dokumentacijo Home Connect.
- Upoštevajte tudi napotke v aplikaciji Home Connect.

**Opombe**

- Upoštevajte varnostne napotke v teh navodilih za uporabo in zagotovite, da bodo upoštevani tudi, ko aparat upravljate prek aplikacije Home Connect.  
→ *"Varnost", Stran 4*
- Upravljanje na aparatu ima vedno prednost. V tem času upravljanje prek aplikacije Home Connect ni mogoče.

**16.1 Povezava aparata z domačim omrežjem WLAN (Wi-Fi) s funkcijo WPS****Zahteve**

- Vaš usmerjevalnik ima funkcijo WPS.
- Wi-Fi na usmerjevalniku je aktiviran.
- Osnovna nastavitve Wi-Fi na aparatu je aktivirana.  
→ *"Aktiviranje Wi-Fi na aparatu", Stran 36*
- Aparat na mestu postavitve sprejema signal domačega omrežja WLAN (Wi-Fi).
- Na mobilni napravi je nameščena aplikacija Home Connect.

1. Za najmanj 3 sekunde pritisnite .

✓ Na zaslonu se prikaže **Aut**.

2. Pritisnite .

3. V 2 minutah pritisnite tipko WPS na usmerjevalniku.

Upoštevajte podatke v dokumentih vašega usmerjevalnika.

✓ Na zaslonu utripa .

✓ Aparat se poveže z domačim omrežjem WLAN (Wi-Fi).

✓ Ko se na zaslonu prikaže **con** in  neprekinjeno sveti, je aparat povezan z domačim omrežjem WLAN (Wi-Fi).

4. Če se na zaslonu prikazuje Home Connect Error, aparat ni povezan z domačim omrežjem WLAN (Wi-Fi).

– Preverite, ali se aparat nahaja v dosegu domačega omrežja WLAN (Wi-Fi).

– Ponovno povežite aparat z domačim omrežjem WLAN (Wi-Fi) s funkcijo WPS.

5. Povežite aparat z aplikacijo Home Connect. → *Stran 36*

**16.2 Povezava aparata z domačim omrežjem WLAN (Wi-Fi) brez funkcije WPS**

Če vaš usmerjevalnik nima funkcije WPS, lahko aparat ročno povežete z domačim omrežjem WLAN (Wi-Fi).

**Zahteve**

- Wi-Fi na usmerjevalniku je aktiviran.
- Osnovna nastavitve Wi-Fi na aparatu je aktivirana.  
→ *"Aktiviranje Wi-Fi na aparatu", Stran 36*

■ Aparat na mestu postavitve sprejema signal domačega omrežja WLAN (Wi-Fi).

■ Na mobilni napravi je nameščena aplikacija Home Connect.

1. Za najmanj 3 sekunde pritisnite .

✓ Na zaslonu se prikaže **Aut**.

2. Nastavite program na položaj 2.

✓ Na zaslonu se prikaže **SAP**.

3. Pritisnite .

✓ Na zaslonu utripa .

✓ Aparat vzpostavi svoje lastno domače omrežje WLAN (Wi-Fi) z imenom (SSID) HomeConnect.

4. Prikličite nastavitve WLAN na mobilni napravi.  
Mobilno napravo povežite z omrežjem WLAN HomeConnect in vnesite geslo (Key) za WLAN HomeConnect.
- ✓ Mobilna naprava se povezuje z aparatom. Postopek povezave lahko traja do 60 sekund.
5. Odprite aplikacijo Home Connect na mobilni napravi in sledite korakom v aplikaciji.
6. V aplikaciji Home Connect vnesite ime omrežja (SSID) in geslo (Key) domačega omrežja.
7. Sledite korakom v aplikaciji Home Connect, da povežete aparat.
- ✓ Ko se na zaslonu prikaže **con** in  neprekinjeno sveti, je aparat povezan z domačim omrežjem WLAN (Wi-Fi).
8. Če se na zaslonu prikazuje Home Connect Error, aparat ni povezan z domačim omrežjem WLAN (Wi-Fi).
  - Preverite, ali se aparat nahaja v dosegu domačega omrežja WLAN (Wi-Fi).
  - Ponovno povežite aparat z domačim omrežjem WLAN (Wi-Fi) s funkcijo WPS.
9. Povežite aparat z aplikacijo Home Connect → *Stran 36*.

## 16.3 Povezava aparata z aplikacijo Home Connect



### Zahteve

- Aparat je povezan z domačim omrežjem WLAN (Wi-Fi).
  - Aplikacija Home Connect je odprta in prijavi ste se.
1. Nastavite program na položaj 3.
  - ✓ Na zaslonu se prikaže **APP**.
  2. Pritisnite .
  - ✓ Aparat se povezuje z aplikacijo Home Connect.



3. Ko se aparat prikaže v aplikaciji Home Connect, opravite zadnje korake v aplikaciji Home Connect.
- ✓ Ko se na zaslonu prikaže **con**, je aparat povezan z aplikacijo Home Connect.

## 16.4 Aktiviranje Wi-Fi na aparatu

**Opomba:** Ko je Wi-Fi aktiviran, je poraba energije večja, kot je navedeno v preglednici vrednosti porabe.



1. Za pribl. 3 sekunde pritisnite .
2. Nastavite program na položaj 4.
- ✓ Na zaslonu se prikaže **Con**.
3. Pritisnite , da se na zaslonu prikaže **on**.
- ✓ Wi-Fi je aktiviran.

## 16.5 Deaktiviranje Wi-Fi na aparatu

1. Za najmanj 3 sekunde pritisnite .
2. Nastavite program na položaj 4.
- ✓ Na zaslonu se prikaže **Con**.
3. Pritisnite , da se na zaslonu prikaže **oFF**.
- ✓ Wi-Fi je deaktiviran.

**Opomba:** Ko spet vklopite Wi-Fi, se povezava samodejno ponovno vzpostavi.

## 16.6 Ponastavitev omrežnih nastavitev aparata

1. Za najmanj 3 sekunde pritisnite .
2. Nastavite program na položaj 5.
- ✓ Na zaslonu se prikaže **rES**.
3. Pritisnite .
- ✓ Na zaslonu se prikaže **Yes**.
4. Pritisnite .
- ✓ Omrežne nastavitve se ponastavljajo.



- ✓ Ko se na zaslonu prikaže **End**, so omrežne nastavitve ponastavljene.

## 16.7 Daljinski zagon



Omogočite zagon aparata na daljavo prek aplikacije Home Connect.

### Aktiviranje daljinskega zagona

#### Opombe

- Iz varnostnih razlogov se daljinski zagon deaktivira v naslednjih primerih:
  - Odprite vrata aparata.
  - Pritisnite .
  - Pritisnite .
  - Izklopite aparat.
  - Po izpadu električnega toka.
- Iz varnostnih razlogov zagona na daljavo ni mogoče aktivirati v naslednjih primerih:
  - Vrata aparata so odprta.
  - Predal za pralno sredstvo ni povsem vstavljen.

#### Zahteve

- Aparat je povezan z domačim omrežjem WLAN (Wi-Fi).
- Aparat je povezan z aplikacijo Home Connect.
- Program je izbran.
- ▶ Pritisnite . Če držite tipko pritisnjeno najmanj 3 sekunde, odprete meni Home Connect. S kratkim pritiskom na tipko omogočite daljinski zagon aparata prek aplikacije Home Connect. Če odprete vrata stroja, se funkcija samodejno deaktivira.
- ✓  sveti.

**Opomba:** Za deaktiviranje funkcije pritisnite .

## 16.8 Varstvo podatkov

Upoštevajte napotke glede varstva podatkov.

Pri prvi povezavi vašega aparata z domačim omrežjem, ki je povezano z internetom, aparat strežniku Home Connect posreduje naslednje kategorije podatkov (prva registracija):

- Enoznačna označitev aparata (sestavljena iz ključev aparata in naslova MAC vgrajenega komunikacijskega modula Wi-Fi).
- Varnostni certifikat komunikacijskega modula Wi-Fi (za informacijsko tehnično zaščito povezave).
- Aktualna verzija programske in strojne opreme vašega aparata.
- Status morebiti predhodno izvedene ponastavitve tovarniških nastavitvev.

Ta prva registracija pripravi koriščenje funkcij Home Connect in je potrebna šele v trenutku, v katerem želite prvič koristiti funkcije Home Connect.

**Opomba:** Upoštevajte, da se lahko funkcije Home Connect uporabljajo le v povezavi z aplikacijo Home Connect. Informacije o varstvu podatkov lahko preverite v aplikaciji Home Connect.

---

## 17 Osnovne nastavitve

Aparat lahko prilagodite svojim potrebam.

**Opomba:** Podrobnejše informacije najdete v digitalnih navodilih za uporabo. Skenirajte kodo QR v kazalu ali na [www.bosch-home.com](http://www.bosch-home.com).

## 18 Čiščenje in nega

Da bo vaš aparat dolgo časa brezhibno deloval, ga skrbno čistite in negujte.

**Opomba:** Podrobnejše informacije najdete v digitalnih navodilih za uporabo. Skenirajte kodo QR v kazalu ali na [www.bosch-home.com](http://www.bosch-home.com).

### 18.1 Čiščenje bobna

#### **⚠ PREVIDNO** **Nevarnost poškodb!**

Če trajno perete pri nizki temperaturi in ne prezračujete aparata, se lahko boben poškoduje, kar lahko povzroči telesne poškodbe.

- ▶ Redno izvajajte program za čiščenje bobna ali perite pri temperaturi najmanj 60 °C.
- ▶ Po vsaki uporabi pustite vrata in predalček za detergent odprta, da se aparat posuši.
- ▶ Izvedite program  **Drum Clean** brez perila z univerzalnim pralnim praškom.

### 18.2 Čiščenje predala za pralno sredstva

Če želite tekoče pralno sredstvo ali mehčalec v dozirni posodi zamenjati z drugim izdelkom ali če je predal za pralno sredstvo umazan, očistite predal za pralno sredstvo.

#### **POZOR!**

Enota črpalke vsebuje električne komponente. Električni elementi se ob stiku s tekočinami lahko poškodujejo.

- ▶ Enote črpalke ne perite v pomivalnem stroju ali potaplajte v vodo.
- ▶ Električni priključek na zadnji strani varujte pred vlago, pralnimi sredstvi in ostanki mehčalca.

1. Izklopite aparat.  
→ "Izklop aparata", Stran 31
2. Izvlecite predal za pralno sredstvo.
3. Vložek potisnite navzdol in odstranite predal za pralno sredstvo.

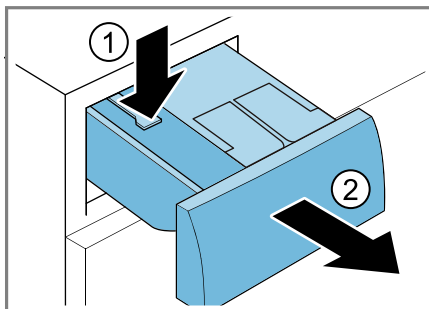

4. Odstranite črpalko.

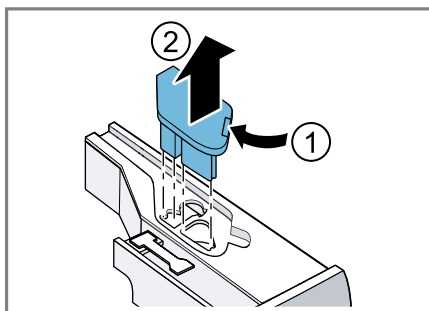

5. Pokrov predala za pralno sredstvo sprostite in ga odstranite.

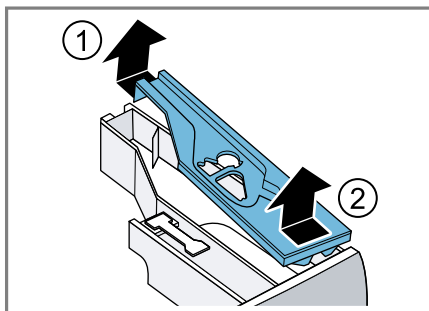

6. Izpraznite predal za pralno sredstvo.

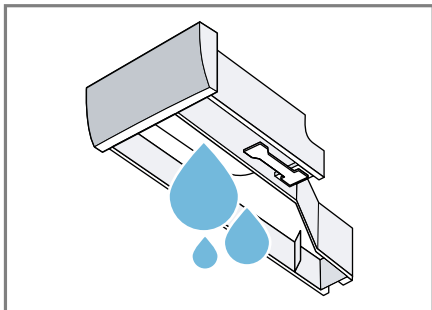

7. Črpalko očistite z vlažno krpo.

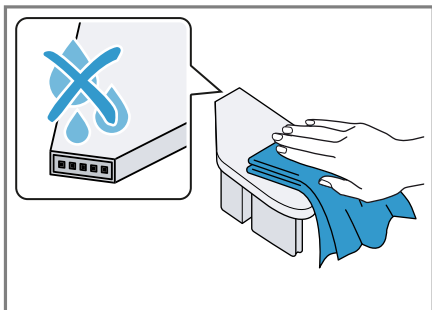

8. Predal za pralno sredstvo in pokrov očistite z mehko vlažno krpo ali ročno prho.

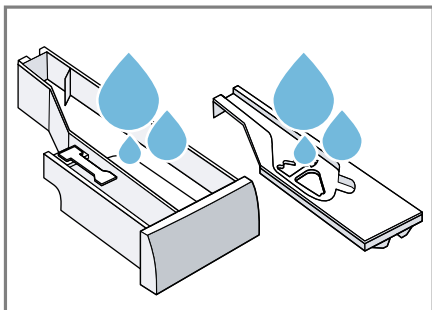

9. Predal za pralno sredstvo, pokrov in črpalko osušite in vstavite.

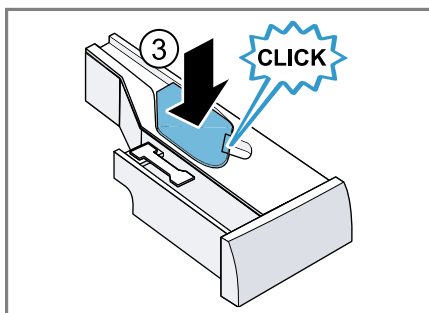
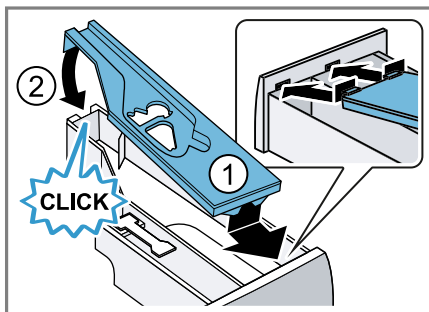

10. Očistite ohišje predala za pralno sredstvo v aparatu.

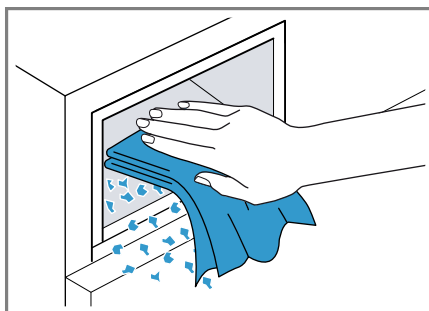

11. Vstavite predal za pralno sredstvo.

## 18.3 Čiščenje črpalke za pralno raztopino

Očistite črpalko za pralno raztopino, če pride do motenj, npr. zamašitve ali ropotanja.

### Praznjenje črpalke za pralno raztopino

1. Zaprite vodovodno pipo.
2. Izklopite aparat.
3. Izključite vtič aparata iz električnega omrežja.
4. Odprite vzdrževalno loputo in jo odstranite.

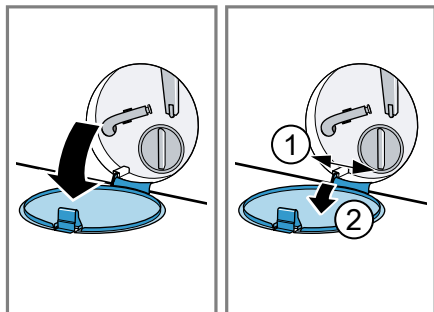

5. Pod odprtino potisnite dovolj veliko posodo.

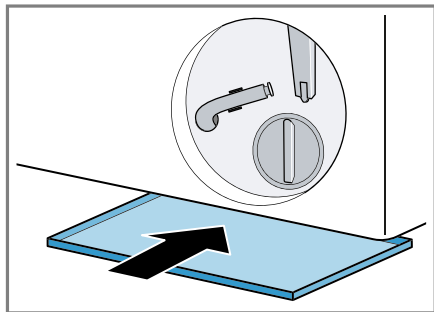

6. Cev za izpraznitev snemite iz držala.

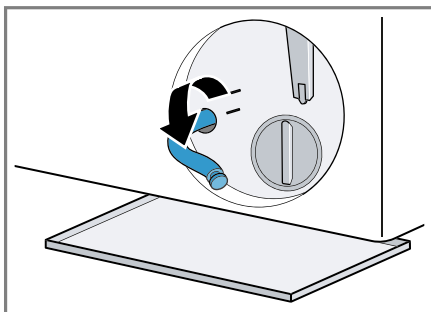

7. **⚠ PREVIDNO - Nevarnost opa-rin!** Pralna raztopina je pri pranju z visokimi temperaturami vroča.  
► Ne dotikajte se vroče pralne raztopine.

Snemite pokrovček, da raztopina pralnega sredstva odteče v posodo.

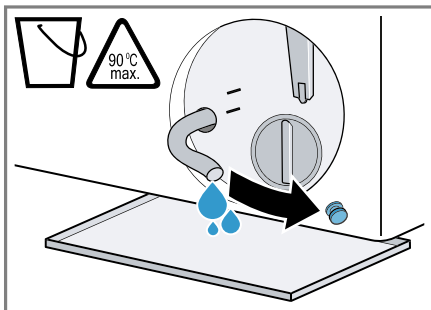

8. Nataknite pokrovček.

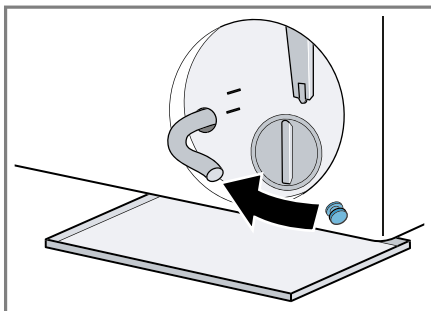



9. Cev za izpraznitev vpnite v držalo.

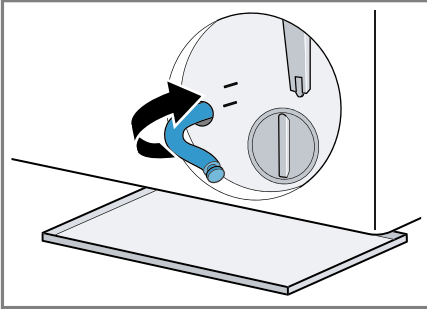

### Čiščenje črpalke za pralno raztopino

**Zahteva:** Črpalka za pralno raztopino je prazna. → *Stran 40*

1. Ker je v črpalčki za pralno raztopino lahko še nekaj vode, previdno odvijte pokrov črpalke.

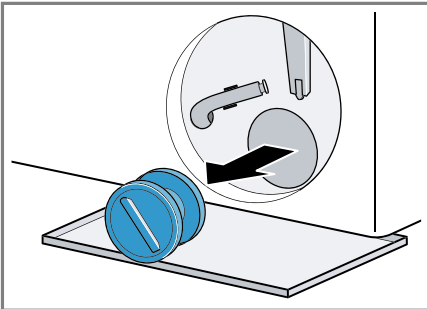

2. Očistite notranjost, navoje pokrova črpalke in ohišje črpalke.

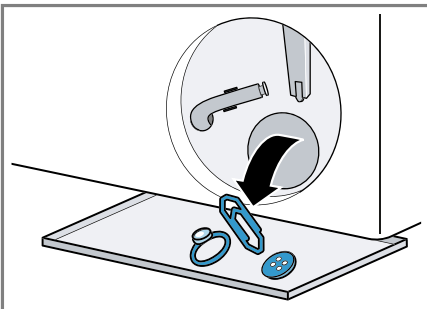

3. Prepričajte se, da se rotor črpalke za pralno raztopino prosto vrti.  
4. Namestite pokrov črpalke.

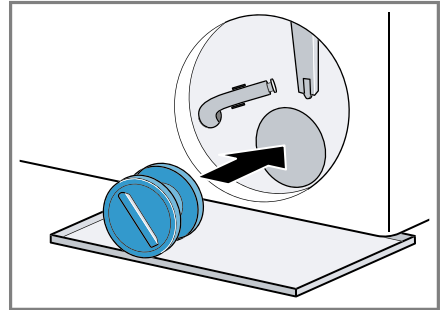

5. Pokrov črpalke privijte do prislonu.

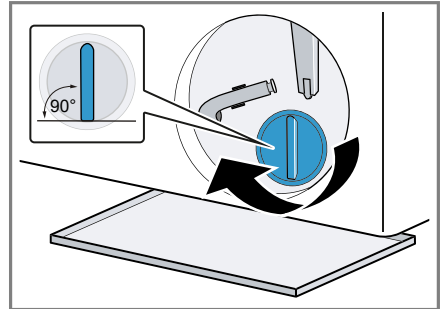

Ročaj pokrova črpalke mora stati navpično.

6. Vstavite vzdrževalno loputo in jo zaprite.

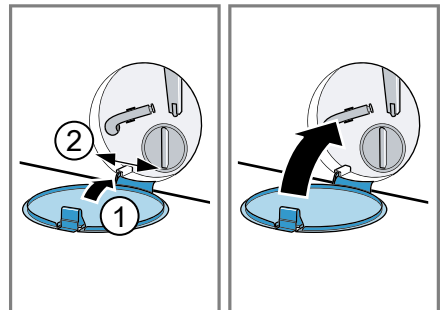

## **Pred naslednjim pranjem**

Da pri naslednjem pranju pralno sredstvo ne bi neuporabljeno steklo v odtok, izvedite program  **Drain**, potem ko ste izpraznili črpalko za pralno raztopino.

1. Odprite vodovodno pipo.
2. Omrežni vtič vključite v vtičnico.
3. Vključite aparat.
4. V prekat za ročno doziranje nalijte en liter vode.
5. Izberite ustrezen program za izčrpavanje.  
→ "Programi", Stran 25

## 19 Odpravljanje motenj

Manjše motnje na aparatu lahko odpravite sami. Preverite informacije za odpravljanje motenj, preden se obrnete na pooblaščen servis. Tako se izognete nepotrebni stroškom.





### OPOZORILO





#### Nevarnost električnega udara!









Nestrokovna popravila so nevarna.

- ▶ Popravila aparata sme izvajati samo izšolano strokovno osebje.
- ▶ Za popravilo aparata je dovoljeno uporabljati samo originalne nadomestne dele.
- ▶ Če se omrežni priključni vodnik aparata poškoduje, ga mora zamenjati proizvajalec ali njegova servisna služba ali podobna kvalificirana oseba, da se izognete nevarnostim.



Napaka	Vzrok in odprava napak
Zaslon ugasne in  utripa.	Način za varčevanje z energijo je aktiven. <ul style="list-style-type: none"> <li>▶ Pritisnite poljubno tipko.</li> <li>✓ Zaslon znova sveti.</li> </ul>
"E:36 / -10"	Odtočna cev ali odtočna gibka cev je zamašena. <ul style="list-style-type: none"> <li>▶ Očistite odtočno cev in odtočno gibko cev.</li> </ul>
	Odtočna cev ali odtočna gibka cev je prepognjena ali stisnjena. <ul style="list-style-type: none"> <li>▶ Prepričajte se, da odtočna cev in odtočna gibka cev nista prepognjeni ali stisnjeni.</li> </ul>
	Črpalčka za pralno raztopino je zamašena. <ul style="list-style-type: none"> <li>▶ → "<i>Čiščenje črpalke za pralno raztopino</i>", <i>Stran 40</i></li> </ul>
	Odtočna gibka cev je priključena previsoko. <ul style="list-style-type: none"> <li>▶ Odtočno gibko cev namestite največ 1 meter visoko.</li> </ul>
	Dozirali ste preveč pralnega sredstva. <ul style="list-style-type: none"> <li>▶ Takojšnji ukrep: jedilno žlico mehčalca zmešajte z 0,5 l vode in vlijte mešanico v prekat za ročno doziranje (ne pri oblačilih za prosti čas, športnih oblačilih in tkaninah s puhom).</li> <li>▶ Če je pametno doziranje aktivirano, zmanjšajte osnovno količino doziranja → <i>Stran 34</i>.</li> <li>▶ Če dozirate ročno, pri naslednjem pranju enake količine perila zmanjšajte količino pralnega sredstva.</li> </ul>
	Na odtočno gibko cev je nameščen nedovoljen podaljšek.

Napaka	Vzrok in odprava napak
"E:36 / -10"	<p>▶ Z odtočne gibke cevi odstranite nedovoljene podaljške. Priključitev aparata</p> <hr/> <p>Pokrov črpalke ni popolnoma pravit.</p> <p>▶ Prepričajte se, da je pokrov črpalke do prislona pravit v aparat. Ročaj pokrova črpalke mora stati navpično. → "Čiščenje črpalke za pralno raztopino", Stran 41</p>
"E:36 / -25 / -26"	<p>Črpalka za pralno raztopino je zamašena.</p> <p>▶ → "Čiščenje črpalke za pralno raztopino", Stran 40</p>
"E:10 / -00 / -10 / -20"	<p>Črpalka inteligentnega dozirnega sistema je blokirana.</p> <ol style="list-style-type: none"> <li>1. Izklopite aparat.</li> <li>2. Očistite črpaliko. → "Čiščenje predala za pralna sredstva", Stran 38</li> <li>3. Če se prikaz ponovno prikaže, pokličite pooblaščen servis. → "Servisna služba", Stran 55</li> </ol> <p><b>Opomba:</b> Program pranja lahko zaženete, če deaktivirate inteligentni dozirni sistem in dozirate ročno. → "Tipke", Stran 22</p>
	<p>Vodni tlak je prenizek. Odprava napake ni možna.</p> <hr/> <p>Sito v dovodu vode je zamašeno.</p> <p>▶ Očistite sito v dovodu vode.</p> <hr/> <p>Vodovodna pipa je zaprta.</p> <p>▶ Odprite vodovodno pipo.</p> <hr/> <p>Dovodna cev je prepognjena ali stisnjena.</p> <p>▶ Prepričajte se, da dovodna cev ni prepognjena ali stisnjena.</p>
"E:35 / -10"	<p>V talni kadi je voda.</p> <p>▶ Zaprite vodovodno pipo.</p> <p>▶ Pokličite pooblaščen servis. → "Servisna služba", Stran 55</p> <hr/> <p>Aparat ne tesni.</p> <p>▶ Zaprite vodovodno pipo.</p> <p>▶ Pokličite pooblaščen servis. → "Servisna služba", Stran 55</p>
	<p>Predal za pralna sredstva ni vstavljen do prislona.</p> <p>▶ Predal za pralna sredstva potisnite do prislona.</p> <hr/> <p>Enota črpalke ni vstavljena.</p>



Napaka	Vzrok in odprava napak
	<ol style="list-style-type: none"> <li>Vstavite enoto črpalke v predal za pralna sredstva. → "Čiščenje predala za pralna sredstva", Stran 38</li> <li>Predal za pralna sredstva potisnite do prislona.</li> </ol>
Utripa ⚡.	<p>Sistem za nadzor napetosti zaznava nedovoljeno prenizko napetost.</p> <ul style="list-style-type: none"> <li>▶ Odprava napake ni mogoča.</li> </ul> <p><b>Opomba:</b> Ko se napajanje stabilizira, se program od- vija naprej kot običajno.</p> <hr/> <p>Prenizka napetost lahko povzroči podaljšanje progra- ma. Odprava napake ni možna.</p>
	<p>Dozirali ste preveč pralnega sredstva.</p> <ul style="list-style-type: none"> <li>▶ Takojšnji ukrep: jedilno žlico mehčalca zmešajte z 0,5 l vode in vlijte mešanico v prekat za ročno dozi- ranje (ne pri oblačilih za prosti čas, športnih oblačil- ih in tkaninah s puhom).</li> <li>▶ Če je pametno doziranje aktivirano, zmanjšajte osnovno količino doziranja → Stran 34.</li> <li>▶ Če dozirate ročno, pri naslednjem pranju enake ko- ličine perila zmanjšajte količino pralnega sredstva.</li> </ul>
☺ sveti.	<p>Temperatura je previsoka.</p> <ul style="list-style-type: none"> <li>▶ Počakajte, da se temperatura zniža.</li> <li>▶ → "Prekinitev programa", Stran 31</li> </ul> <hr/> <p>Raven vode je previsoka.</p> <ul style="list-style-type: none"> <li>▶ Izberite ustrezen program za izčrpavanje. → "Programi", Stran 25</li> </ul> <hr/> <p>Perilo je priprto med vrati.</p> <ol style="list-style-type: none"> <li>Znova odprite vrata.</li> <li>Odstranite priprto perilo.</li> <li>Zaprte vrata.</li> <li>Za zagon programa pritisnite .</li> </ol>
☺ utripa.	<p>Vrata niso zaprta.</p> <ol style="list-style-type: none"> <li>Zaprte vrata.</li> <li>Za zagon programa pritisnite .</li> </ol>
Vse druge kode na- pak.	<p>Motnja v delovanju</p> <ul style="list-style-type: none"> <li>▶ Pokličite servisno službo. → "Servisna služba", Stran 55</li> </ul>
"E:30/-20"	<p>Magnetni ventil je v okvari.</p> <ul style="list-style-type: none"> <li>▶ Pokličite pooblaščen servis. → "Servisna služba", Stran 55</li> </ul>



Napaka	Vzrok in odprava napak
"E:30/-20"	<p>Dozirali ste preveč pralnega sredstva.</p> <ul style="list-style-type: none"> <li>▶ Če dozirate ročno, pri naslednjem pranju enake količine perila zmanjšajte količino pralnega sredstva.</li> </ul> <hr/> <p>Polnjenje dodatne vode.</p> <ul style="list-style-type: none"> <li>▶ Med delovanjem v napravo ne dolivajte dodatne vode.</li> </ul>
Aparat ne deluje.	<p>Vtič električnega priključnega kabla ni vključen.</p> <ul style="list-style-type: none"> <li>▶ Priključite aparat na električno omrežje.</li> </ul> <hr/> <p>Varovalka v omarici z varovalkami je pregorela.</p> <ul style="list-style-type: none"> <li>▶ Preverite varovalko v omarici z varovalkami.</li> </ul> <hr/> <p>Prišlo je do izpada napajanja.</p> <ul style="list-style-type: none"> <li>▶ Preverite, ali osvetlitev prostora ali drugi aparati v prostoru delujejo.</li> </ul>
Program se ne zažene.	<p>Niste pritisnili .</p> <ul style="list-style-type: none"> <li>▶ Pritisnite .</li> </ul> <hr/> <p>Vrata niso zaprta.</p> <ol style="list-style-type: none"> <li>1. Zaprite vrata.</li> <li>2. Za zagon programa pritisnite .</li> </ol> <hr/> <p>Otroška zaščita je aktivirana.</p> <ul style="list-style-type: none"> <li>▶ → "Deaktiviranje otroškega varovala", <i>Stran 32</i></li> </ul> <hr/> <p> /  je aktivirano.</p> <ul style="list-style-type: none"> <li>▶ Preverite, ali je  /  je aktivirano. → "Tipke", <i>Stran 22</i></li> </ul> <hr/> <p>Perilo je priprto med vrati.</p> <ol style="list-style-type: none"> <li>1. Znova odprite vrata.</li> <li>2. Odstranite priprto perilo.</li> <li>3. Zaprite vrata.</li> <li>4. Za zagon programa pritisnite .</li> </ol> <hr/> <p>Predal za pralna sredstva ni vstavljen do prislona.</p> <ul style="list-style-type: none"> <li>▶ Predal za pralna sredstva potisnite do prislona.</li> </ul> <hr/> <p>Črpalka inteligentnega dozirnega sistema je blokirana.</p> <ol style="list-style-type: none"> <li>1. Izklopite aparat.</li> <li>2. Očistite črpalko. → "Čiščenje predala za pralna sredstva", <i>Stran 38</i></li> <li>3. Če se prikaz ponovno prikaže, pokličite pooblaščen servis. → "Servisna služba", <i>Stran 55</i></li> </ol>



Napaka	Vzrok in odprava napak
Program se ne zažene.	<p><b>Opomba:</b> Program pranja lahko zaženete, če deaktivirate inteligentni dozirni sistem in dozirate ročno. → "Tipke", Stran 22</p>
Vrat ni mogoče odpreti.	<p>☒ je aktivirano.</p> <ul style="list-style-type: none"> <li>▶ Program nadaljujete tako, da izberete ☺ <b>Spin</b> ali ☼ <b>Drain</b> in pritisnete ▷⏏.</li> </ul> <hr/> <p>Temperatura je previsoka.</p> <ul style="list-style-type: none"> <li>▶ Počakajte, da se temperatura zniža.</li> <li>▶ → "Prekinitev programa", Stran 31</li> </ul> <hr/> <p>Raven vode je previsoka.</p> <ul style="list-style-type: none"> <li>▶ Izberite ustrezen program za izčrpavanje. → "Programi", Stran 25</li> </ul> <hr/> <p>Izpad električnega toka.</p> <ul style="list-style-type: none"> <li>▶ Odprite vrata z odklepanjem v sili. → "Odklepanje v sili", Stran 54</li> </ul>
Aparat ne črpa pralne raztopine.	<p>Odtočna cev ali odtočna gibka cev je zamašena.</p> <ul style="list-style-type: none"> <li>▶ Očistite odtočno cev in odtočno gibko cev.</li> </ul> <hr/> <p>Odtočna cev ali odtočna gibka cev je prepognjena ali stisnjena.</p> <ul style="list-style-type: none"> <li>▶ Prepričajte se, da odtočna cev in odtočna gibka cev nista prepognjeni ali stisnjeni.</li> </ul> <hr/> <p>Črpalka za pralno raztopino je zamašena.</p> <ul style="list-style-type: none"> <li>▶ → "Čiščenje črpalke za pralno raztopino", Stran 40</li> </ul> <hr/> <p>☒ je aktivirano.</p> <ul style="list-style-type: none"> <li>▶ Program nadaljujete tako, da izberete ☺ <b>Spin</b> ali ☼ <b>Drain</b> in pritisnete ▷⏏.</li> </ul> <hr/> <p>Odtočna gibka cev je priključena previsoko.</p> <ul style="list-style-type: none"> <li>▶ Odtočno gibko cev namestite največ 1 meter visoko.</li> </ul> <hr/> <p>Dozirali ste preveč pralnega sredstva.</p> <ul style="list-style-type: none"> <li>▶ Takojšnji ukrep: jedilno žlico mehčalca zmešajte z 0,5 l vode in vlijte mešanico v prekat za ročno doziranje (ne pri oblačilih za prosti čas, športnih oblačilih in tkaninah s puhom).</li> <li>▶ Če je pametno doziranje aktivirano, zmanjšajte osnovno količino doziranja → Stran 34.</li> <li>▶ Če dozirate ročno, pri naslednjem pranju enake količine perila zmanjšajte količino pralnega sredstva.</li> </ul> <hr/> <p>Na odtočno gibko cev je nameščen nedovoljen podaljšek.</p>

Napaka	Vzrok in odprava napak
Aparat ne črpa pralne raztopine.	<ul style="list-style-type: none"> <li>▶ Z odtočne gibke cevi odstranite nedovoljene podaljške. Priključitev aparata</li> </ul>
Voda ne doteka. Pralno sredstvo se ne izpira iz prekata.	<p>Niste pritisnili .</p> <ul style="list-style-type: none"> <li>▶ Pritisnite .</li> </ul> <hr/> <p>Sito v dovodu vode je zamašeno.</p> <ul style="list-style-type: none"> <li>▶ Očistite sito v dovodu vode.</li> </ul> <hr/> <p>Vodovodna pipa je zaprta.</p> <ul style="list-style-type: none"> <li>▶ Odprite vodovodno pipo.</li> </ul> <hr/> <p>Dovodna cev je prepognjena ali stisnjena.</p> <ul style="list-style-type: none"> <li>▶ Prepričajte se, da dovodna cev ni prepognjena ali stisnjena.</li> </ul>
Večkratno kratko ožemanje.	<p>Sistem za nadzor uravnoteženosti odpravlja neuravnoteženost z večkratnim prerazporejanjem perila.</p> <ul style="list-style-type: none"> <li>▶ To ni napaka – ukrep ni potreben.</li> </ul> <p><b>Opomba:</b> Ko nalagate perilo, po možnosti vložite v boben velike in majhne kose hkrati. Kosi perila različnih velikosti se med ožemanjem bolje razporedijo po bobnu.</p>
Trajanje programa se med potekom pranjem spreminja.	<p>Elektronika optimizira potek programa. To lahko povzroči spremembo trajanja programa.</p> <ul style="list-style-type: none"> <li>▶ To ni napaka – ukrep ni potreben.</li> </ul> <hr/> <p>Sistem za nadzor uravnoteženosti odpravlja neuravnoteženost z večkratnim prerazporejanjem perila.</p> <ul style="list-style-type: none"> <li>▶ To ni napaka – ukrep ni potreben.</li> </ul> <p><b>Opomba:</b> Ko nalagate perilo, po možnosti vložite v boben velike in majhne kose hkrati. Kosi perila različnih velikosti se med ožemanjem bolje razporedijo po bobnu.</p> <hr/> <p>Če se pralna raztopina preveč peni, sistem za nadzor penjenja vklopi dodatno izpiranje.</p> <ul style="list-style-type: none"> <li>▶ To ni napaka – ukrep ni potreben.</li> </ul>
V bobnu ni videti vode.	<p>Raven vode ne sega do vidnega območja.</p> <ul style="list-style-type: none"> <li>▶ To ni napaka – ukrep ni potreben.</li> <li>▶ Med delovanjem v napravo ne dolivajte dodatne vode.</li> </ul>
Po zagonu programa se boben sunkovito premakne.	<p>Vzrok je v internem preizkusu motorja.</p> <ul style="list-style-type: none"> <li>▶ To ni napaka – ukrep ni potreben.</li> </ul>



<b>Napaka</b>	<b>Vzrok in odprava napak</b>
Tresljaji in premiki aparata med ožemanjem.	<p>Aparat ni pravilno izravnán.</p> <ul style="list-style-type: none"> <li>▶ Izravnava aparata</li> </ul> <hr/> <p>Noge aparata niso pritrjene.</p> <ul style="list-style-type: none"> <li>▶ Pritrdite noge aparata. Izravnava aparata</li> </ul> <hr/> <p>Transportnih varoval niste odstranili.</p> <ul style="list-style-type: none"> <li>▶ Odstranjevanje transportnih varoval</li> </ul>
Močno penjenje.	<p>Dozirali ste preveč pralnega sredstva.</p> <ul style="list-style-type: none"> <li>▶ Takojšnji ukrep: jedilno žlico mehčalca zmešajte z 0,5 l vode in vlijte mešanico v prekat za ročno doziranje (ne pri oblačilih za prosti čas, športnih oblačilih in tkaninah s puhom).</li> <li>▶ Če je pametno doziranje aktivirano, zmanjšajte osnovno količino doziranja → <i>Stran 34</i>.</li> <li>▶ Če dozirate ročno, pri naslednjem pranju enake količine perila zmanjšajte količino pralnega sredstva.</li> </ul>
i-DOS j-DOS ni mogoče pritisniti.	<p>Inteligentno doziranje ni predvideno za ta program.</p> <ul style="list-style-type: none"> <li>▶ To ni napaka – ukrep ni potreben.</li> </ul> <hr/> <p>Potek programa ne omogoča inteligentnega doziranja. Odprava napake ni možna.</p>
Visoko število vrtljajev pri ožemanju ni doseženo.	<p>Nastavljeno je nizko število vrtljajev ožemanja.</p> <ul style="list-style-type: none"> <li>▶ Pri naslednjem pranju nastavite višje število vrtljajev ožemanja.</li> </ul> <hr/> <p> je aktivirano.</p> <ul style="list-style-type: none"> <li>▶ Izbirajte programe, primerne za vrsto tkanine.</li> </ul> <hr/> <p>Sistem za nadzor neuravnoteženosti z zmanjšanim številom vrtljajev pri ožemanju izravnava neuravnoteženost.</p> <ul style="list-style-type: none"> <li>▶ Znova razporedite perilo v bobnu.</li> </ul> <p><b>Opomba:</b> Po možnosti vložite v boben velike in majhne kose perila skupaj. Kosi perila različnih velikosti se med ožemanjem bolje razporedijo po bobnu.</p> <ul style="list-style-type: none"> <li>▶ Zaženite program  <b>Spin</b>.</li> </ul>
Program ožemanja se ne zažene.	<p>Odtočna cev ali odtočna gibka cev je zamašena.</p> <ul style="list-style-type: none"> <li>▶ Očistite odtočno cev in odtočno gibko cev.</li> </ul> <hr/> <p>Odtočna cev ali odtočna gibka cev je prepognjena ali stisnjena.</p> <ul style="list-style-type: none"> <li>▶ Prepričajte se, da odtočna cev in odtočna gibka cev nista prepognjeni ali stisnjeni.</li> </ul> <hr/> <p>Sistem za nadzor neuravnoteženosti je prekinil ožemanje zaradi neenakomerne porazdelitve perila.</p>

Napaka	Vzrok in odprava napak
Program ožemanja se ne zažene.	<p>▶ Znova razporedite perilo v bobnu.</p> <p><b>Opomba:</b> Po možnosti vložite v bobnen velike in majhne kose perila skupaj. Kosi perila različnih velikosti se med ožemanjem bolje razporedijo po bobnu.</p> <p>▶ Zaženite program  <b>Spin</b>.</p>
Šumenje in sikanje.	<p>Voda pod tlakom izpira predal za pralna sredstva.</p> <p>▶ To ni napaka – običajen zvok pri delovanju.</p>
Dolg, brenčeč zvok pred začetkom pranja ali izpiranja.	<p>Inteligentni dozirni sistem dozira pralno ali negovalno sredstvo.</p> <p>▶ To ni napaka – običajen zvok pri delovanju.</p>
Kratek, brenčeč zvok po vklopu aparata.	<p>Inteligentni dozirni sistem izvaja preizkus delovanja.</p> <p>▶ To ni napaka – običajen zvok pri delovanju.</p>
Glasni zvoki med ožemanjem.	<p>Aparat ni pravilno izravnana.</p> <p>▶ Izravnava aparata</p> <hr/> <p>Noge aparata niso pritrjene.</p> <p>▶ Pritrdite noge aparata. Izravnava aparata</p> <hr/> <p>Transportnih varoval niste odstranili.</p> <p>▶ Odstranjevanje transportnih varoval</p>
Ropot, žvenket v črpalki za pralno raztopino.	<p>V črpalko za pralno raztopino je zašel tujek.</p> <p>▶ → "Čiščenje črpalke za pralno raztopino", <i>Stran 40</i></p>
Ritmičen zvok srkanja in sesanja.	<p>Črpalka za pralno raztopino je aktivna, pralna raztopina se izčrpava.</p> <p>▶ To ni napaka – običajen zvok pri delovanju.</p>
Mečkanje perila.	<p>Število vrtljajev ožemanja je previsoko.</p> <p>▶ Pri naslednjem pranju nastavite nižje število vrtljajev ožemanja.</p> <hr/> <p>Količina perila je prevelika.</p> <p>▶ Pri naslednjem pranju zmanjšajte količino perila.</p> <hr/> <p>Nastavili ste neprimeren program za to vrsto tkanine.</p> <p>▶ Izbirajte programe, primerne za vrsto tkanine.</p>
Ožemanje ni dovolj učinkovito. Perilo je preveč mokro/preveč vlažno.	<p>Nastavljeno je nizko število vrtljajev ožemanja.</p> <p>▶ Pri naslednjem pranju nastavite višje število vrtljajev ožemanja.</p> <p>▶ Zaženite program  <b>Spin</b>.</p> <hr/> <p> je aktivirano.</p> <p>▶ Izbirajte programe, primerne za vrsto tkanine.</p> <hr/> <p>Odočna cev ali odočna gibka cev je zamašena.</p>

Napaka	Vzrok in odprava napak
Ožemanje ni dovolj učinkovito. Perilo je preveč mokro/preveč vlažno.	<p>▶ Očistite odtočno cev in odtočno gibko cev.</p> <hr/> <p>Odtočna cev ali odtočna gibka cev je prepognjena ali stisnjena.</p> <p>▶ Prepričajte se, da odtočna cev in odtočna gibka cev nista prepognjeni ali stisnjeni.</p> <hr/> <p>Sistem za nadzor neuravnoteženosti je prekinil ožemanje zaradi neenakomerne porazdelitve perila.</p> <p>▶ Znova razporedite perilo v bobnu.</p> <p><b>Opomba:</b> Po možnosti vložite v boben velike in majhne kose perila skupaj. Kosi perila različnih velikosti se med ožemanjem bolje razporedijo po bobnu.</p> <p>▶ Zaženite program  <b>Spin</b>.</p>
Ostanki pralnega sredstva na vlažnem perilu.	<p>Sistem za nadzor neuravnoteženost z zmanjšanim številom vrtljajev pri ožemanju izravnava neuravnoteženost.</p> <p>▶ Znova razporedite perilo v bobnu.</p> <p><b>Opomba:</b> Po možnosti vložite v boben velike in majhne kose perila skupaj. Kosi perila različnih velikosti se med ožemanjem bolje razporedijo po bobnu.</p> <p>▶ Zaženite program  <b>Spin</b>.</p>
Ostanki pralnega sredstva na vlažnem perilu.	<p>Pralna sredstva lahko vsebujejo snovi, ki niso topne v vodi in se nabirajo na perilu.</p> <p>▶ Zaženite program  <b>Rinse</b>.</p> <hr/> <p>V dozirno posodo inteligentnega dozirnega sistema ste dodali neprimerno pralno sredstvo.</p> <ol style="list-style-type: none"> <li>Preverite, ali je uporabljeno pralno sredstvo primerno. → "Pralna in negovalna sredstva", Stran 29</li> <li>Izpraznite dozirni posodi. → "Čiščenje predala za pralna sredstva", Stran 38</li> <li>Očistite dozirni posodi.</li> <li>Znova napolnite dozirni posodi. → "Polnjenje dozirnih posod", Stran 33</li> </ol>
Ostanki pralnega sredstva na suhem perilu.	<p>Osnovna količina doziranja ni pravilno nastavljena.</p> <p>▶ Če je pametno doziranje aktivirano, zmanjšajte osnovno količino doziranja → Stran 34.</p> <hr/> <p>Pralna sredstva lahko vsebujejo snovi, ki niso topne v vodi in se nabirajo na perilu.</p> <p>▶ Po pranju in sušenju skrajšajte perilo.</p>

Napaka	Vzrok in odprava napak
Ostanki pralnega sredstva na suhem perilu.	<p>V dozirno posodo inteligentnega dozirnega sistema ste dodali neprimerno pralno sredstvo.</p> <ol style="list-style-type: none"> <li>1. Preverite, ali je uporabljeno pralno sredstvo primerno. → <i>"Pralna in negovalna sredstva"</i>, Stran 29</li> <li>2. Izpraznite dozirni posodi. → <i>"Čiščenje predala za pralna sredstva"</i>, Stran 38</li> <li>3. Očistite dozirni posodi.</li> <li>4. Znova napolnite dozirni posodi. → <i>"Polnjenje dozirnih posod"</i>, Stran 33</li> </ol>
Nezadovoljiv rezultat čiščenja.	<p>Osnovna količina doziranja ni pravilno nastavljena.</p> <ul style="list-style-type: none"> <li>▶ Če je pametno doziranje aktivirano, zmanjšajte osnovno količino doziranja → <i>Stran 34</i>.</li> </ul> <p>Osnovna količina doziranja ni pravilno nastavljena.</p> <ul style="list-style-type: none"> <li>▶ Ko je pametno doziranje aktivirano, pravilno nastavite osnovno količino doziranja → <i>Stran 34</i>.</li> </ul>
	<p>Pralno sredstvo ali mehčalec v dozirnih posodah inteligentnega dozirnega sistema sta se zgostila.</p> <ol style="list-style-type: none"> <li>1. Preverite, ali je uporabljeno pralno sredstvo primerno. → <i>"Pralna in negovalna sredstva"</i>, Stran 29</li> <li>2. Izpraznite dozirni posodi. → <i>"Čiščenje predala za pralna sredstva"</i>, Stran 38</li> <li>3. Očistite dozirni posodi.</li> <li>4. Znova napolnite dozirni posodi. → <i>"Polnjenje dozirnih posod"</i>, Stran 33</li> </ol>
	<p>V dozirno posodo inteligentnega dozirnega sistema ste dodali neprimerno pralno sredstvo.</p> <ol style="list-style-type: none"> <li>1. Preverite, ali je uporabljeno pralno sredstvo primerno. → <i>"Pralna in negovalna sredstva"</i>, Stran 29</li> <li>2. Izpraznite dozirni posodi. → <i>"Čiščenje predala za pralna sredstva"</i>, Stran 38</li> <li>3. Očistite dozirni posodi.</li> <li>4. Znova napolnite dozirni posodi. → <i>"Polnjenje dozirnih posod"</i>, Stran 33</li> </ol>
Home Connect ne deluje pravilno.	<p>Možni so različni vzroki.</p> <ul style="list-style-type: none"> <li>▶ Pomaknite se na <a href="http://www.home-connect.com">www.home-connect.com</a>.</li> </ul>
Brez povezave z domačim omrežjem.	<p>Wi-Fi je izklopljen.</p> <ul style="list-style-type: none"> <li>▶ → <i>"Aktiviranje Wi-Fi na aparatu"</i>, Stran 36</li> </ul>
	<p>WiFi je aktiviran, vendar ni mogoče vzpostaviti povezave z domačim omrežjem.</p>

Napaka	Vzrok in odprava napak
Brez povezave z domačim omrežjem.	<ol style="list-style-type: none"> <li>1. Prepričajte se, da je domače omrežje na voljo.</li> <li>2. Znova povežite aparat z domačim omrežjem. <ul style="list-style-type: none"> <li>→ "Povezava aparata z domačim omrežjem WLAN (Wi-Fi) s funkcijo WPS", Stran 35</li> <li>→ "Povezava aparata z domačim omrežjem WLAN (Wi-Fi) brez funkcije WPS", Stran 35</li> </ul> </li> </ol>
Pri dovodni cevi izteka voda.	<p>Dovodna cev ni pravilno/trdno priključena.</p> <ol style="list-style-type: none"> <li>1. Pravilno priključite dovodno cev. Priključitev dovodne cevi</li> <li>2. Zategnite vijake.</li> </ol>
Pri odtočni cevi izteka voda.	<p>Odtočna cev je poškodovana.</p> <ul style="list-style-type: none"> <li>▶ Zamenjajte poškodovano odtočno cev.</li> </ul> <hr/> <p>Odtočna cev ni pravilno priključena.</p> <ul style="list-style-type: none"> <li>▶ Pravilno priključite odtočno cev. Načini priključitve na odtok</li> </ul>
V aparatu so nastale neprijetne vonjave.	<p>Zaradi vlage in ostankov pralnega sredstva se lahko razmnožujejo bakterije.</p> <ul style="list-style-type: none"> <li>▶ → "Čiščenje bobna", Stran 38</li> <li>▶ Če aparata ne uporabljajte, pustite vrata in predal za pralna sredstva odprta, da lahko preostala voda izhlapi.</li> </ul>

## 19.1 Odklepanje v sili

### Odklepanje vrat

**Zahteva:** Črpalka za pralno raztopino je prazna. → *Stran 40*

1. **POZOR!** Če voda izteka, lahko povzroči materialno škodo.
- ▶ Ne odpirajte vrat, če skozi steklo vidite vodo.

Z orodjem povlecite zapah za odklepanje v sili navzdol in ga izpustite.

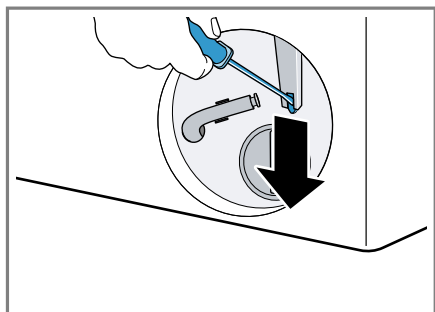

- ✓ Zapora vrat se sprostí.
2. Vstavite vzdrževalno loputo, da se zaskoči.
3. Zaprite vzdrževalno loputo.

---

## 20 Transport, skladiščenje in odstranjevanje

Tukaj boste izvedeli, kako svoj aparat pripraviti na transport in skladiščenje. Prav tako boste izvedeli, kako odstraniti stare aparate.

### 20.1 Demontaža aparata

**Opomba:** Podrobnejša navodila za uporabo najdete na [www.bosch-home.com](http://www.bosch-home.com) ali tako, da poskenirate kodo QR na naslovnici teh navodil za uporabo.

1. Zaprite vodovodno pipo.

2. Izpraznite dovodno cev.
3. Izklopite aparat.
4. Izvlecite priključni vtič aparata.
5. Izpustite pralno raztopino.  
→ *"Čiščenje črpalke za pralno raztopino", Stran 40*
6. Odklopите cevi.
7. Izpraznite dozirni posodi.

### 20.2 Namestitev transportnih varoval

Pred transportom zavarujte aparat s transportnimi varovali, da preprečite škodo.

1. Z izvijačem odstranite 4 pokrivne kape.

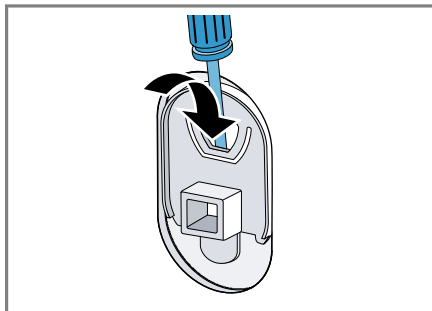

- Pokrivne kape shranite.
2. Namestite 4 transportna varovala. Pri tem upoštevajte opis Odstranjevanje transportnih varoval in ravajte v obratnem vrstnem redu.

### 20.3 Ponovni vklop aparata

- ▶ Več informacij najdete na  
→ *"Namestitev in priključitev", Stran 12* in  
→ *"Pred prvo uporabo", Stran 18.*

## 20.4 Odstranitev starega aparata v odpad

Okolju prijazna odstranitev v odpad omogoča ponovno uporabo dragocenih surovin.

### **OPOZORILO**

#### **Nevarnost ogroženosti zdravja!**

Otroci se lahko zaprejo v aparat in s tem ogrozijo svoje življenje.

- ▶ Aparata ne postavljajte za vrata, ki lahko ovirajo ali preprečujejo odpiranje vrat aparata.
- ▶ Pri odsluženih aparatih izvlomite vtič omrežnega priključnega kabla, prerežite kabel in uničite ključavnico aparata, da se vrata aparata ne zaprejo več.

1. Izvlomite vtič iz omrežnega priključnega vodnika.
2. Prerežite omreži priključni vodnik.
3. Aparat odstranite na okolju prijazen način.

Informacije o aktualnih možnostih odstranitve v odpad dobite pri strokovnem prodajalcu kot tudi na občinski ali mestni upravi.



Ta naprava je označena v skladu z evropsko smernico o odpadni električni in elektronski opremi (waste electrical and electronic equipment - WEEE).

V okviru smernice sta določena prevzem in recikliranje starih naprav, ki veljata v celotni Evropski uniji.

## 21 Servisna služba

Če imate vprašanja glede uporabe, sami ne morete odpraviti motnje na aparatu ali je treba aparat popraviti, se obrnite na naš pooblaščen servis. Za delovanje pomembne originalne nadomestne dele v skladu z ustrezno uredbo o ekološki zasnovi izdelkov lahko dobite na našem pooblaščenem servisu najmanj 10 let od dne, ko je stroj dan na trg znotraj evropskega gospodarskega prostora.

**Opomba:** Poseg storitvenega servisa za stranke je v okviru garancijskih pogojev proizvajalca brezplačen.

Podrobne informacije o garancijskem roku in pogojih v vaši državi dobite na našem pooblaščenem servisu, pri vašem trgovcu ali na naši spletni strani.

Ko pokličete pooblaščen servis, potrebujete številko proizvoda (E-Nr.) in proizvodno številko (FD) aparata. Kontaktno podatke servisne službe najdete v priloženem seznamu servisov ali na naši spletni strani.

### 21.1 Številka izdelka (E-Nr.) in proizvodna številka (FD)

Identifikacijsko številko izdelka (E-Nr.) in proizvodno številko (FD) najdete na tipski tablici stroja.

Tipška ploščica se glede na model nahaja:

- na notranji strani vrat;
- na notranji strani vzdrževalne lopute;
- na zadnji strani aparata.

Da boste svoje podatke o aparatu in telefonsko številko servisne službe hitro našli, si jih zapišite.

## 21.2 Jamstvo za AQUA-STOP

Poleg jamstva za kupce, ki izhaja iz nakupne pogodbe in garancije proizvajalca nudimo garancijska nadomestila pod sledečimi pogoji.









- Če zaradi napake na našem sistemu Aqua-Stop pride do poplave, zasebnim uporabnikom nadomestimo škodo, ki jo je povzročila voda. Za zagotovitev zaščite pred vodo mora biti stroj priklopljen na električno omrežje.
- Jamstvo za obveznosti velja za celotno življenjsko dobo stroja.
- Pogoj za uveljavljanje garancijskega zahtevka je, da je aparat s sistemom Aqua-Stop strokovno postavljen in priključen v skladu z našimi navodili; pogoj vključuje tudi strokovno nameščen podaljšek Aqua-Stop (originalen pribor). Garancija ne velja za poškodovane dovodne cevi ali armature do priključka sistema Aqua-Stop na vodni pipi.
- Strojev s sistemom Aqua-Stop med obratovanjem ni treba nadzorovati oz. jih po koncu pomivanja zavarovati z zapiranjem vodne pipe. Vodno pipo morate zapreti le v primeru daljše odsotnosti iz stanovanja, npr. pri večtedenskem dopustu.



## 22 Vrednosti porabe

Naslednji podatki so navedeni v skladu z direktivo EU o okoljsko primerni zasnovi. Navedene vrednosti za ostale programe razen **Eco 40-60** so referenčne vrednosti in so ugotovljene na osnovi veljavnega standarda EN60456. V ta namen je bila funkcija samodejnega odmerjanja deaktivirana.

Navodilo za primerjalni preizkus: deaktivirajte funkcijo samodejnega odmerjanja, razen če je ta funkcija predmet preizkusa.

Program	Količina perila (kg)	Trajanje programa (h:min) <sup>1</sup>	Poraba energije (kWh/cikel) <sup>1</sup>	Poraba vode (l/cikel) <sup>1</sup>	Maksimalna temperatura (°C) 5 min <sup>1</sup>	Število vrtljajev ožemanja (vrt/min) <sup>1</sup>	Preostala vlaga (%) <sup>1</sup>
Eco 40-60 <sup>2</sup>	10,0	3:50	1,250	60,0	45	1400	50,00
Eco 40-60 <sup>2</sup>	5,0	2:58	0,650	45,0	35	1400	50,00
Eco 40-60 <sup>2</sup>	2,5	2:50	0,300	40,0	26	1400	54,00
Cottons  20 °C	10,0	3:15	0,350	88,0	21	1400	48,00
Cottons  40 °C	10,0	3:15	1,200	88,0	43	1400	48,00
Cottons  60 °C	10,0	3:15	1,450	88,0	55	1400	48,00
Easy-Care  40 °C	4,0	2:29	0,770	62,0	42	1200	30,00
Quick Mix    40 °C	4,0	1:00	0,620	42,0	41	1400	52,00
 Wool  30 °C	2,0	0:40	0,250	48,0	26	800	25,00

<sup>1</sup> Dejanske vrednosti lahko odstopajo od navedenih vrednosti zaradi vpliva vodnega tlaka, trdote in vhodne temperature vode, temperature okolice, vrste, količine in stopnje umazanosti perila, uporabljenega čistila, nihanj v električni napetosti in izbranih dodatnih funkcij.

<sup>2</sup> Preizkusni program v skladu z direktivo EU o okoljsko primerni zasnovi in uredbo EU o energijskih nalepkah s hladno vodo (15 °C).

## 23 Tehnični podatki

Višina aparata	84,8 cm
Širina aparata	59,8 cm
<sup>1</sup> Odvisno od opreme aparata	

Globina aparata	63,2 cm
Teža	73,3 kg <sup>1</sup>
Največja količina perila	9,0 kg
<sup>1</sup> Odvisno od opreme aparata	

Omrežna napetost	220-240 V, 50 Hz
≡ Minimalna varovalka v instalaciji	10 A
Nazivna moč	2300 W
Poraba moči	<ul style="list-style-type: none"><li>■ Izklopljeno stanje: 0,10 W</li><li>■ Neizklopljeno stanje: 0,50 W</li><li>■ Čas do vzpostavitve omrežnega stanja pripravljenosti (Wi-Fi): 5 min</li><li>■ Omrežno stanje pripravljenosti (Wi-Fi): 0,00 W</li></ul>
Vodni tlak	<ul style="list-style-type: none"><li>■ Najmanj: 100 kPa (1 bar)</li><li>■ Največ: 1000 kPa (10 bar)</li></ul>

Dolžina dovodne cevi 150 cm

Dolžina odtočne cevi 150 cm

Dolžina električnega priključnega kabla 160 cm

<sup>1</sup> Odvisno od opreme aparata

Nadaljnje informacije glede vašega modela najdete na spletu pod <https://eprel.ec.europa.eu/><sup>1</sup>. Ta spletni naslov je povezava na uradno EU podatkovno zbirko proizvodov EPREL. Nato sledite navodilom v iskalniku modelov. Oznaka modela je sestavljena iz znakov pred poševnico v številki izdelka (E-Nr.) na tipski plo-

ščici. Sicer pa lahko oznako modela najdete tudi v prvi vrstici energijske nalepke EU.

## 24 Izjava o skladnosti

S tem podjetje Robert Bosch Hausgeräte GmbH izjavlja, da je aparat s funkcijo Home Connect skladen s temeljnimi zahtevami in ostalimi zadevnimi določili direktive 2014/53/EU. Podrobno izjavo o skladnosti RED najdete na spletnem naslovu [www.bosch-home.com](http://www.bosch-home.com) na strani vašega aparata med dodatnimi dokumenti.



Pas 2,4 GHz (2400–2483,5 MHz): maks. 100 mW

Pas 5 GHz (5150–5350 MHz + 5470–5725 MHz): maks. 100 mW

<sup>1</sup> Velja le za države evropske gospodarske skupnosti

	BE	BG	CZ	DK	DE	EE	IE	EL	ES
	FR	HR	IT	CY	LI	LV	LT	LU	HU
	MT	NL	AT	PL	PT	RO	SI	SK	FI
	SE	NO	CH	TR	IS	UK (NI)			

WLAN 5 GHz (Wi-Fi): samo za uporabo v zaprtih prostorih.

AL	BA	MD	ME	MK	RS	UK	UA
----	----	----	----	----	----	----	----

WLAN 5 GHz (Wi-Fi): samo za uporabo v zaprtih prostorih.



## Thank you for buying a Bosch Home Appliance!

Register your new device on MyBosch now and profit directly from:

- **Expert tips & tricks for your appliance**
- **Warranty extension options**
- **Discounts for accessories & spare-parts**
- **Digital manual and all appliance data at hand**
- **Easy access to Bosch Home Appliances Service**

Free and easy registration – also on mobile phones:

**[www.bosch-home.com/welcome](http://www.bosch-home.com/welcome)**



## Looking for help? You'll find it here.

Expert advice for your Bosch home appliances, help with problems or a repair from Bosch experts.

Find out everything about the many ways Bosch can support you:

**[www.bosch-home.com/service](http://www.bosch-home.com/service)**

Contact data of all countries are listed in the attached service directory.

**Robert Bosch Hausgeräte GmbH**

Carl-Wery-Straße 34

81739 München

GERMANY

[www.bosch-home.com](http://www.bosch-home.com)



**9001652209** (010901)

sl