

on/off

menu



start/stop

# SIEMENS

SIEMENS

## Zabudovaná rúra na pečenie

HM676G0.6

sk Návod na používanie a pokyny na inštaláciu



Register your product on My Siemens and discover exclusive services and offers.  
[siemens-home.bsh-group.com/welcome](https://siemens-home.bsh-group.com/welcome)

The future moving in.

Siemens Home Appliances

# Obsah

## NÁVOD NA POUŽÍVANIE

1	Bezpečnosť.....	2
2	Zabránenie vecným škodám .....	7
3	Ochrana životného prostredia a šetrenie .....	8
4	Oboznámenie sa .....	8
5	Druhy prevádzky .....	10
6	Príslušenstvo .....	12
7	Pred prvým použitím.....	13
8	Základná obsluha.....	14
9	Rýchle rozohrievanie .....	15
10	Časové funkcie.....	15
11	Mikrovlnný ohrev .....	16
12	Pokrmý.....	19
13	Detská poistka.....	20
14	Nastavenie programu <b>sabat</b> : .....	20
15	Home Connect .....	21
16	Základné nastavenia .....	23
17	Čistenie a údržba .....	23
18	Samočistenie.....	25
19	Podpora pri čistení humidClean .....	27
20	Sušenie .....	27
21	Dvierka spotrebiča .....	28
22	Rámy .....	29
23	Odstránenie porúch .....	30
24	Likvidácia .....	32
25	Zákaznícky servis.....	32
26	Vyhlásenie o zhode.....	32
27	Takto sa to podarí .....	33
28	NÁVOD NA MONTÁŽ.....	42
28.1	Všeobecné pokyny na montáž .....	42



## 1 Bezpečnosť

Dodržiavajte nasledujúce bezpečnostné upozornenia.

### 1.1 Všeobecné upozornenia

- Starostlivo si prečítajte tento návod.
- Návod, ako aj ďalšie informácie o produkte uschovajte pre neskoršie použitie alebo ďalšieho majiteľa.
- Nepripájajte spotrebič, ak došlo k poškodeniu počas prepravy.

### 1.2 Používanie v súlade s určením

Tento spotrebič je určený len na zabudovanie. Dodržiavajte špeciálny návod na montáž. Spotrebiče bez zástrčky smie pripájať iba koncesovaný odborný personál. Pri škodách spôsobených nesprávnym pripojením zaniká nárok na záruku.

Tento spotrebič používajte len:

- na prípravu jedál a nápojov.
- v domácnosti a pri podobnom využití, napríklad: v kuchynkách pre zamestnancov v obchodoch, kanceláriách a iných priemyselných priestoroch; na poľnohospodárskych statkoch; zákazníkmi v hoteloch a iných ubytovacích zariadeniach; v penziónoch.
- maximálne do výšky 4000 m nad morom.

Tento spotrebič zodpovedá norme EN 55011, príp. CISPR 11. Ide o výrobok triedy 2, skupiny B. Skupina 2 znamená, že na účely ohrevu potravín sa vytvára mikrovlnné žiarenie. Skupina B uvádza, že spotrebič je určený na nekomerčné používanie v domácnosti.

### 1.3 Obmedzenie skupiny používateľov

Tento spotrebič môžu používať deti staršie ako 8 rokov a osoby so zníženými fyzickými, senzorickými alebo mentálnymi schopnosťami alebo osoby s nedostatočnými skúsenosťami a/alebo vedomosťami iba vtedy, ak sú pod dozorom alebo ak boli poučené o bezpečnom používaní spotrebiča a nebezpečenstiev, ktoré z neho vyplývajú.

Deti sa so spotrebičom nesmú hrať.

Čistenie a používateľskú údržbu nesmú vykonávať deti, výnimkou je iba prípad, ak sú staršie ako 15 rokov a sú pod dozorom.

Deti mladšie ako 8 rokov sa musia zdržiavať v bezpečnej vzdialenosti od spotrebiča a prívodného kábla.

## 1.4 Bezpečné používanie

Príslušenstvo vždy správne zasuňte do varného priestoru.

→ "Príslušenstvo", Strana 12

### **⚠ VAROVANIE – Riziko požiaru!**

Horľavé predmety uskladnené vo vnútornom priestore sa môžu vznietiť.

- ▶ Nikdy neuchovávajte vo vnútornom priestore horľavé predmety.
- ▶ Ak zo spotrebiča vychádza dym, vypnite ho alebo vytiahnite sieťovú zástrčku zo zásuvky a dvierka nechajte zatvorené, aby sa prípadné plamene udusili.

Voľné zvyšky jedál, tuk a šťava z pečenia sa môžu vznietiť.

- ▶ Pred spustením prevádzky odstráňte z priestoru pečenia, z vyhrievacích prvkov a príslušenstva hrubé nečistoty.

Pri otvorení dvierok vzniká prúdenie vzduchu. Papier na pečenie sa nesmie dotknúť ohrevného telesa kvôli vznieteniu.

- ▶ Pri predhrievaní a počas prípravy jedla nikdy nekladte papier na pečenie voľne na príslušenstvo.
- ▶ Papier na pečenie vždy vhodne pristrihnite a zaťažte riadom alebo formou na pečenie.

### **⚠ VAROVANIE – Riziko popálenia!**

Spotrebič a jeho prístupné časti sa počas používania zahrievajú.

- ▶ Dávajte pozor, aby ste sa nedotkli vyhrievacích prvkov.
- ▶ Deti mladšie ako 8 rokov sa musia zdržiavať v bezpečnej vzdialenosti.

Príslušenstvo alebo riad sa veľmi zohreje.

- ▶ Vždy, keď vyberáte horúce príslušenstvo alebo riad z varného priestoru, používajte chňapku na hrniec.

Alkoholové výpary sa môžu v horúcom vnútornom priestore vznietiť. Dvierka spotrebiča môžu prasknúť. Môžu vystupovať pary a ostré plamene.

- ▶ Používajte do jedál len malé množstvá vysokopercentných nápojov.
- ▶ Nezohrievajte liehoviny ( $\geq 15\%$  obj.) v neriedenom stave (napríklad na podlievanie alebo prelievanie jedla).
- ▶ Dvierka spotrebiča opatrne otvorte.

Teleskopické výsuvy sa počas prevádzky spotrebiča veľmi zohrejú.

- ▶ Skôr, ako sa teleskopických výsuvov dotknete, nechajte ich vychladnúť.
- ▶ Teleskopických výsuvov sa dotýkajte iba chňapkou.

### **⚠ VAROVANIE – Riziko obarenia!**

Prístupné časti sa počas prevádzky rozpália.

- ▶ Nikdy sa nedotýkajte horúcich častí.
- ▶ Deti udržiavajte v bezpečnej vzdialenosti. Pri otvorení dvierok spotrebiča môže unikáť veľmi horúca para. Para nie je vždy viditeľná v závislosti od teploty.
- ▶ Dvierka spotrebiča opatrne otvorte.
- ▶ Deti udržiavajte v bezpečnej vzdialenosti. V horúcom varnom priestore sa môže z vody vytvárať horúca vodná para.
- ▶ Nikdy nedávajte vodu do horúceho vnútorného priestoru rúry.

### **⚠ VAROVANIE – Riziko poranenia!**

Poškriabané sklo na dvierkach spotrebiča môže prasknúť.

- ▶ Na čistenie skla dvierok rúry nepoužívajte drsné abrazívne čistiace prostriedky alebo ostré kovové škrabky, pretože by mohli poškrabať povrch.

Spotrebič a časti, ktorých sa možno dotknúť, môžu mať ostré hrany.

- ▶ Pri manipulácii a čistení buďte opatrní.
- ▶ Pokiaľ je to možné, noste ochranné rukavice.

Závesy dvierok spotrebiča sa pri otváraní a zatváraní zatvárajú a môžete sa privrieť.

- ▶ Nesiahajte do priestoru závesov. Súčasti dvierok spotrebiča môžu mať ostré hrany.

- ▶ Nasadte si ochranné rukavice.

Alkoholové výpary sa môžu v horúcom vnútornom priestore vznietiť a dvierka spotrebiča môžu prasknúť a prípadne vypadnúť. Sklá dvierok môžu prasknúť.

→ "Zabránenie vecným škodám", Strana 7

- ▶ Používajte do jedál len malé množstvá vysokopercentných nápojov.
- ▶ Nezohrievajte liehoviny ( $\geq 15\%$  obj.) v neriedenom stave (napríklad na podlievanie alebo prelievanie jedla).
- ▶ Dvierka spotrebiča opatrne otvorte.

### **⚠ VAROVANIE – Riziko zásahu elektrickým prúdom!**

Neodborné opravy sú nebezpečné.

- ▶ Spotrebič môže opravovať iba príslušne vyškolený personál.
- ▶ Pri oprave spotrebiča sa smú používať len originálne náhradné súčiastky.
- ▶ Keď sa poškodí sieťový prípojný kábel tohto spotrebiča, musí ho vymeniť výrobca alebo jeho zákaznícky servis alebo podobne kvalifikovaná osoba, aby sa zabránilo ohrozeniam.

Poškodená izolácia sieťového prívodného vedenia je nebezpečná.

- ▶ Sieťové prívodné vedenie sa nikdy nesmie dostať do kontaktu s horúcimi časťami spotrebiča alebo tepelnými zdrojmi.
- ▶ Sieťové prívodné vedenie sa nikdy nesmie dostať do kontaktu s ostrými špicami alebo hranami.
- ▶ Nikdy neohýbajte, nestláčajte ani nevymieňajte sieťové prívodné vedenie.

Vniknutá vlhkosť môže spôsobiť úraz elektrickým prúdom.

- ▶ Na čistenie spotrebiča nepoužívajte parný čistič ani vysokotlakový čistič.

Poškodený spotrebič alebo poškodené sieťové prívodné vedenie je nebezpečné.

- ▶ Nikdy nepoužívajte poškodený spotrebič.
- ▶ Nikdy neťahajte za sieťové prívodné vedenie, keď ho chcete odpojiť od elektrickej siete. Vždy odpojte sieťovú zástrčku sieťového prívodného vedenia.
- ▶ Keď je spotrebič alebo sieťové prívodné vedenie poškodené, okamžite vyťahnite zástrčku sieťového prívodného vedenia alebo vypnite poistku v poistkovej skrini.
- ▶ Zavolajte zákaznícky servis. → *Strana 32*

### **⚠ VAROVANIE – Nebezpečenstvo: magnetizmus!**

V ovládacom paneli alebo v ovládacích prvkoch sú vložené permanentné magnety. Magnety môžu ovplyvňovať elektronické implantáty, napríklad kardiostimulátor alebo inzulínové pumpy.

- ▶ Osoby s elektronickými implantátmi musia byť od spotrebiča vzdialené najmenej 10 cm.

### **⚠ VAROVANIE – Riziko udusenía!**

Deti si môžu obalový materiál pretiahnuť cez hlavu alebo sa doň zabaliť a zadusiť.

- ▶ Obalový materiál uchovávajte mimo detí.
- ▶ Nenechajte deti hrať sa s obalovým materiálom.

Deti môžu vdýchnuť alebo prehltnúť malé časti a zadusiť sa.

- ▶ Drobné časti uchovávajte mimo dosahu detí.
- ▶ Nenechajte deti hrať sa drobnými dielmi.

### **1.5 Mikrovlnný ohrev**

**POZORNE SI PREČÍTAJTE DÔLEŽITÉ BEZPEČNOSTNÉ POKYNY A USCHOVAJTE PRE BUDÚCE POUŽITIE**

### **⚠ VAROVANIE – Riziko požiaru!**

Používanie spotrebiča v rozpore s účelom použitia je nebezpečné a môže spôsobiť škody. Napríklad nahrievacie papuče, vankúšiky s jadrami alebo obilím sa môžu vznietiť ešte aj po niekoľkých hodinách.

- ▶ V spotrebiči nikdy nesušte jedlo ani obliečenie.
- ▶ V spotrebiči nikdy neohrievajte papuče, vankúšiky s jadrami alebo obilím, špongie, vlhké utierky na čistenie a podobné predmety.
- ▶ Spotrebič používajte len na prípravu jedál a nápojov.

Potraviny a ich obaly a nádoby sa môžu vznietiť.

- ▶ Nikdy neohrievajte potraviny v obaloch udržiavajúcich teplo.
- ▶ Nikdy neohrievajte bez dozoru potraviny v nádobách z plastu, papiera alebo iných horľavých materiálov.
- ▶ Nikdy nenastavujte príliš vysoký výkon mikrovlnného ohrevu alebo čas. Postupujte podľa pokynov v tomto návode na používanie.
- ▶ Nikdy nesušte potraviny pomocou mikrovlnného ohrevu.
- ▶ Nikdy nerozmrazujte ani neohrievajte potraviny s nízkym obsahom vody, napr. chlieb, s príliš vysokým výkonom alebo časom mikrovlnného ohrevu.

Stolový olej sa môže vznietiť.

- ▶ Nikdy nezohrievajte pomocou mikrovlnného ohrevu výlučne stolový olej.

**⚠ VAROVANIE – Riziko výbuchu!**

Tekutiny alebo iné potraviny v pevne uzavretých nádobách môžu zľahka explodovať.

- ▶ Nikdy nezohrievajte tekutiny alebo iné potraviny v pevne uzavretých nádobách.

**⚠ VAROVANIE – Riziko popálenia!**

Potraviny s pevnou šupkou/škrupinou alebo kožou môžu počas, ale ešte aj po zohrievaní, prasknúť a explodovať.

- ▶ Nikdy nevarujte vajcia so škrupinou ani nezohrievajte vajcia na tvrdo so škrupinou.
- ▶ Nikdy nevarujte mäkkýše a kôrovce.
- ▶ Pred prípravou volského oka alebo vajca v skle prepichnete žltok.
- ▶ Pri potravinách s pevnou šupkou alebo kožou, napr. jablká, paradajky, zemiaky alebo párky, môže šupka prasknúť. Pred zohrievaním prepichnete šupku alebo kožu.

Teplota v detskej potrave sa nerozvádza rovnomerne.

- ▶ Nikdy neohrievajte detskú potravu v uzavretých nádobách.
- ▶ Vždy odstráňte vrchnák alebo cumlík.
- ▶ Po ohriatí riadne zatrepajte alebo premiešajte.
- ▶ Skontrolujte teplotu jedla, kým ho podáte dieťaťu.

Ohrievané jedlá vydávajú teplo. Riad sa môže veľmi zohriať.

- ▶ Vždy, keď vyberáte príslušenstvo alebo riad z vnútorného priestoru, používajte chňapku na hrniec.

Obal môže prasknúť, ak sú potraviny vzduchotesne uzavreté.

- ▶ Vždy dodržiavajte údaje na obale.
- ▶ Pri vyberaní jedál z vnútorného priestoru vždy použite chňapku.

Prístupné časti sa počas prevádzky rozpália.

- ▶ Nikdy sa nedotýkajte horúcich častí.
- ▶ Deti udržiavajte v bezpečnej vzdialenosti.

Funkcia sušenia na najvyšších stupňoch pri samotnom mikrovlnnom ohreve automaticky zapne vyhrievacie teleso a ohrieva vnútorný priestor.

- ▶ Nikdy sa nedotýkajte horúcich vnútorných plôch vnútorného priestoru alebo ohrevných telies.
- ▶ Deti udržiavajte v bezpečnej vzdialenosti.

Je nebezpečné používať spotrebič v rozpore s účelom použitia. Napríklad môže dôjsť k spáleniu prehriatych papúč, vankúšov s jadrami alebo obilím, špongií, vlhkých utierok na čistenie a pod.

- ▶ V spotrebiči nikdy nesušte jedlo ani oblečenie.
- ▶ V spotrebiči nikdy neohrievajte papuče, vankúšiky s jadrami alebo obilím, špongie, vlhké utierky na čistenie a podobné predmety.
- ▶ Spotrebič používajte len na prípravu jedál a nápojov.

**⚠ VAROVANIE – Riziko obarenia!**

Pri ohrievaní tekutín môže dôjsť k ich prehriatiu. To znamená, že teplota varu sa dosiahne bez toho, aby sa tvorili typické parné bublinky. Postupujte opatrne už aj pri miernej chvení nádoby. Horúca tekutina môže náhle vykipieť a vystreknúť.

- ▶ Pri ohrievaní vždy vložte do nádoby lyžicu. Zabránite tak prehriatiu tekutiny.

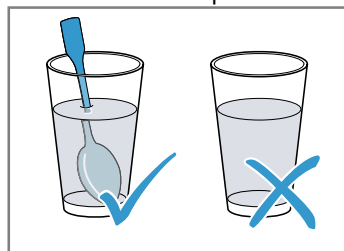
**⚠ VAROVANIE – Riziko poranenia!**

Nevhodný riad môže prasknúť. Porcelánový a keramický riad môže mať malé diery na rúčkach a pokrievkach. Za týmito dierkami je dutina. Vlhkosť, ktorá vnikne do dutiny, môže spôsobiť prasknutie riadu.

- ▶ Používajte iba riad vhodný na mikrovlnný ohrev.

Riad a nádoby z kovu alebo riad s prímiesou kovu môže pri mikrovlnnom ohreve spôsobovať iskrenie. Spotrebič sa poškodí.

- ▶ Pri samotnom mikrovlnnom ohreve nikdy nepoužívajte kovové nádoby.
- ▶ Používajte len riad vhodný na použitie v mikrovlnnej rúre alebo mikrovlnný ohrev v kombinácii s niektorým druhom ohrevu.

**⚠ VAROVANIE – Riziko zásahu elektrickým prúdom!**

Spotrebič pracuje s vysokým napätím.

- ▶ Nikdy neodstraňujte kryt.

### **⚠ VAROVANIE – Riziko vážneho poškodenia zdravia!**

Nesprávne čistenie môže zničiť povrch spotrebiča, znížiť jeho životnosť a viesť k nebezpečným situáciám, ako je únik energie mikrovlnného ohrevu.

- ▶ Spotrebič pravidelne čistite a zvyšky potravín okamžite odstráňte.
- ▶ Vnútrotný priestor, tesnenie dvierok, dvierka a doraz dvierok udržiavajte čisté.  
→ "Čistenie a údržba", Strana 23

Spotrebič nikdy nepoužívajte, keď sú poškodené dvierka vnútrotného priestoru alebo tesnenie dvierok. Môže unikáť energia mikrovlnného ohrevu.

- ▶ Spotrebič nikdy nepoužívajte, keď sú poškodené dvierka vnútrotného priestoru, tesnenie dverí alebo plastový rámček dverí.
- ▶ Opravu zverte iba zákazníckemu servisu. Pri spotrebičoch bez krytu uniká energia mikrovlnného ohrevu.
- ▶ Nikdy neodstraňujte kryt.
- ▶ Na vykonanie údržby a opravy kontaktujte zákaznícky servis.

### **1.6 Funkcia čistenia**

#### **⚠ VAROVANIE – Riziko požiaru!**

Voľné zvyšky jedál, tuk a šťava z pečenia sa môžu počas prevádzky funkcie čistenia vznietiť.

- ▶ Pred každým spustením funkcie čistenia odstráňte z vnútrotného priestoru a príslušenstva hrubé nečistoty.
- ▶ Nikdy nečistite príslušenstvo spolu s rúrou. Spotrebič sa počas priebehu funkcie čistenia veľmi zohreje.
- ▶ Na rúčku dvierok nikdy nevešajte horľavé predmety, ako napr. utierky na riad.
- ▶ Prednú časť spotrebiča udržiajte voľnú.
- ▶ Deti udržiajte v bezpečnej vzdialenosti.

Ak je poškodené tesnenie dvierok, v oblasti dvierok uniká veľké množstvo tepla.

- ▶ Tesnenie neumývajte abrazívnym spôsobom a nedávajte dolu.
- ▶ Spotrebič nikdy nepoužívajte s poškodeným tesnením alebo bez tesnenia.

#### **⚠ VAROVANIE – Riziko vážneho poškodenia zdravia!**

Spotrebič sa počas funkcie čistenia veľmi zohreje. Nepriľnavá vrstva plechov a foriem sa zničí a vzniknú jedovaté plyny.

- ▶ Nikdy súčasne s rúrou nečistite plechy a formy s nepriľnavou vrstvou pomocou funkcie čistenia.
- ▶ Nikdy nečistite príslušenstvo spolu s rúrou.

#### **⚠ VAROVANIE – Riziko poškodenia zdravia!**

Funkcia čistenia zohreje varný priestor na veľmi vysokú teplotu, takže zvyšky z pečenia a grilovania sa spália. Uvoľňujú sa pary, ktoré môžu spôsobiť dráždenie slizníc.

- ▶ Počas priebehu funkcie čistenia kuchyňu dostatočne vetrajte.
- ▶ Nezdržiavajte sa dlhší čas v miestnosti.
- ▶ Deti a domáce zvieratá udržiavajte v bezpečnej vzdialenosti.

#### **⚠ VAROVANIE – Riziko popálenia!**

Varný priestor sa počas priebehu funkcie čistenia veľmi zohreje.

- ▶ Nikdy neotvárajte dvierka spotrebiča.
- ▶ Nechajte spotrebič vychladnúť.
- ▶ Deti udržiajte v bezpečnej vzdialenosti.
- ▶ Spotrebič sa počas funkcie čistenia zvonku veľmi zohreje.
- ▶ Nikdy sa nedotýkajte dvierok spotrebiča.
- ▶ Nechajte spotrebič vychladnúť.
- ▶ Deti udržiajte v bezpečnej vzdialenosti.

## 2 Zabránenie vecným škodám

### 2.1 Všeobecne

#### POZOR!

Alkoholové výpary sa môžu v horúcom vnútornom priestore vznietiť a spôsobiť trvalé poškodenie spotrebiča. Dvierka spotrebiča môžu v dôsledku vznietenia prasknúť a prípadne vypadnúť. Sklá dvierok môžu prasknúť. Vzniknutý podtlak môže spôsobiť silné zdeformovanie vnútorného priestoru smerom dovnútra.

- ▶ Nezohrievajte liehoviny ( $\geq 15\%$  obj.) v neriedenom stave (napríklad na podlievanie alebo prelievanie jedla).

Voda na dne vnútorného priestoru pri prevádzke spotrebiča pri teplotách vyšších ako  $120\text{ }^{\circ}\text{C}$  spôsobuje poškodenie smaltu.

- ▶ Keď sa na dne vnútorného priestoru nachádza voda, nespúšťajte prevádzku.
- ▶ Pred spustením prevádzky utrite vodu z dna vnútorného priestoru.

Predmety na dne vnútorného priestoru pri teplote nad  $50\text{ }^{\circ}\text{C}$  spôsobujú hromadenie tepla. Doba pečenia tak nie je zodpovedajúca a smalt sa poškodí.

- ▶ Na dno vnútorného priestoru neukladajte príslušenstvo, papier na pečenie ani akúkoľvek fóliu.
- ▶ Riad uložte na dno vnútorného priestoru iba v prípade, ak je nastavená teplota nižšia ako  $50\text{ }^{\circ}\text{C}$ .

Ak sa v horúcom vnútornom priestore nachádza voda, vzniká vodná para. Zmena teploty môže spôsobiť poškodenie.

- ▶ Nikdy nedávajte vodu do horúceho vnútorného priestoru rúry.
- ▶ Na dno vnútorného priestoru nikdy nedávajte riad s vodou.

Dlhodobá vlhkosť vo vnútornom priestore vedie ku korózii.

- ▶ Po použití nechajte vnútorný priestor vyschnúť.
- ▶ V zatvorenom vnútornom priestore neuchovávejte dlhší čas žiadne vlhké potraviny.
- ▶ Vo vnútornom priestore neskladujte potraviny.

Chladnutie spotrebiča s otvorenými dvierkami časom poškodí predné časti susedného nábytku.

- ▶ Po prevádzke s vysokými teplotami nechajte vnútorný priestor vychladnúť len zatvorený.
- ▶ Do dvierok spotrebiča nič neprivrite.
- ▶ Po prevádzke s vysokou vlhkosťou nechajte vnútorný priestor vyschnúť otvorený.

Ovocná šťava, ktorá preteká z plechu na pečenie, spôsobí fľaky, ktoré už nie je možné odstrániť.

- ▶ Pri pečení ovocných koláčov nedávajte na plech na pečenie príliš veľké množstvo ovocia.
- ▶ Ak je to možné, použite hlbší univerzálny pekáč.

Čistič na rúry v teplom vnútornom priestore poškodzuje smalt.

- ▶ Čistič na rúry nikdy nepoužívajte v teplom vnútornom priestore.
- ▶ Pred ďalším zohrievaním úplne odstráňte zvyšky z vnútorného priestoru a dvierok spotrebiča.

Ak je tesnenie veľmi znečistené, dvierka spotrebiča sa pri prevádzke už správne nezatvárajú. Susedné čelá nábytku sa môžu poškodiť.

- ▶ Tesnenia udržiavajte vždy čisté.
- ▶ Spotrebič nikdy nepoužívajte s poškodeným tesnením alebo bez tesnenia.

Použitie dvierok spotrebiča na sedenie alebo odkladanie môže poškodiť dvierka spotrebiča.

- ▶ Na dvierkach spotrebiča nestojte, nesaďte, nevesajte sa na ne ani sa o ne neopierajte.
- ▶ Na dvierka spotrebiča neodkladajte riad alebo príslušenstvo.

Pri niektorých typoch spotrebiča môže príslušenstvo po zatvorení dvierok spotrebiča poškrabať sklo dvierok.

- ▶ Príslušenstvo vždy zasuňte do vnútorného priestoru až na doraz.

### 2.2 Mikrovlnný ohrev

Pri používaní mikrovlnného ohrevu dodržiavajte tieto pokyny.

#### POZOR!

Ak sa kov dotkne steny vnútorného priestoru, vzniknú iskry, ktoré môžu poškodiť spotrebič alebo zničiť vnútorné sklo dvierok.

- ▶ Kov, napr. lyžička v pohári, musí byť vzdialený od stien vnútorného priestoru a vnútornej strany dvierok aspoň 2 cm.

Príslušenstvo vložené priamo na seba vytvára iskry.

- ▶ Nekombinujte rošt s univerzálnym pekáčom.
- ▶ Príslušenstvo zasúvajte vždy do vlastnej výšky.

Na prevádzku len s mikrovlnným ohrevom je univerzálny pekáč alebo plech na pečenie nevhodný. Môže dôjsť k iskreniu a vnútorný priestor sa poškodí.

- ▶ Dodaný rošt použite ako odkladaciu plochu. Hliníkové misky v spotrebiči môžu spôsobiť iskry. Iskrením sa spotrebič poškodí.

- ▶ Nepoužívajte hliníkové misky v spotrebiči.

Prevádzka spotrebiča bez jedál vo vnútornom priestore spôsobuje preťaženie.

- ▶ Nikdy nezapínajte mikrovlnný ohrev bez vloženého jedla vo vnútornom priestore. Výnimkou je krátkodobé testovanie riadu.

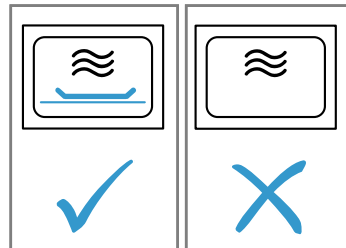

Pri príprave pukancov mikrovlnným ohrevom s príliš vysokým výkonom môže sklo dvierok v dôsledku nadmerného zaťaženia prasknúť.

- ▶ Nikdy nenastavujte príliš vysoký výkon mikrovlnného ohrevu.
- ▶ Používajte maximálne 600 W.
- ▶ Vrečko s pukancami položte vždy na sklenený tanier.

## 3 Ochrana životného prostredia a šetrenie

### 3.1 Likvidácia obalu

Obalové materiály nezaťažujú životné prostredie a sú recyklovateľné.

- Jednotlivé komponenty zlikvidujte oddelene podľa druhu.

### 3.2 Šetrenie energie

Pri dodržiavaní nasledujúcich pokynov spotrebuje váš spotrebič menej elektrickej energie.

Spotrebič predhrievajte, iba ak sa to uvádza v recepte alebo v odporúčaných nastaveniach.

- Keď spotrebič nepredhrievate, ušetríte až 20 % energie.

Používajte tmavé, načierno lakované alebo smaltované formy na pečenie.

- Takéto formy na pečenie veľmi dobre prijímajú teplo.

Dvierka spotrebiča otvárajte počas prevádzky čo najmenej.

- Teplota vo vnútornom priestore zostane zachovaná a spotrebič sa nemusí dodatočne ohrievať.

Ak pripravujete viac jedál, pečte ich hneď za sebou alebo súčasne.

- Vnútorný priestor je po prvom pečení zohriaty. Vďaka tomu sa skrúti čas pečenia ďalšieho koláča.

Pri dlhšom čase prípravy vypnite spotrebič 10 minút pred koncom času prípravy.

- Zvyškové teplo je dostatočné na dokončenie prípravy jedla.

Odstráňte z vnútorného priestoru príslušenstvo, ktoré nepoužívate.

- Časti príslušenstva, ktoré nepotrebujete, sa nemusia zohrievať.

Mrazené jedlá nechajte pred prípravou rozmraziť.

- Ušetríte tak energiu na rozmrazovanie potravín.

#### Poznámka:

Energetická spotreba spotrebiča je:

- v pohotovostnom režime pri zapojení v sieti max. 2 W
- v režime bez zapojenia v sieti so zapnutým displejom max. 1 W
- v režime bez zapojenia v sieti s vypnutým displejom max. 0,5 W

## 4 Oboznámenie sa

### 4.1 Ovládací panel

Pomocou ovládacieho poľa môžete nastaviť všetky funkcie vášho spotrebiča a získať informácie o prevádzkovom stave.

**Poznámka:** V závislosti od typu spotrebiča sa môžu detaily na obrázku líšiť, napr. farba a tvar.

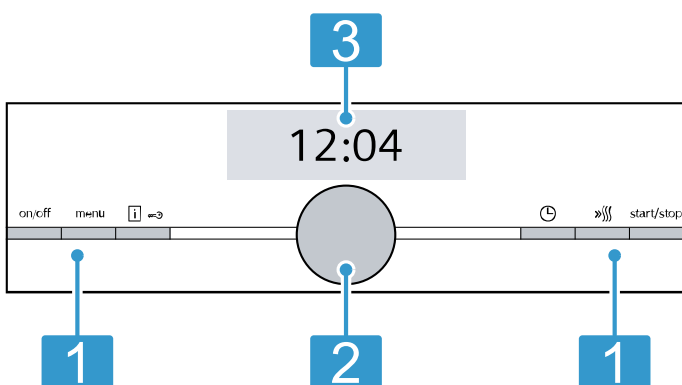





- 1 Tlačidlá**  
Tlačidlá vľavo a vpravo na ovládacom paneli majú tlakový bod. Stlačte tlačidlo, aby ste ho aktivovali. Spotrebiče bez prednej časti z nehrdzavejúcej ocele majú tiež tlačidlá s dotykovým poľom.
- 2 Otočný volič**  
Otočný volič môžete otáčať neobmedzene doľava alebo doprava.  
Dotykové polia sú plochy citlivé na dotyk. Na zvolenie funkcie stlačte len zľahka príslušné políčko.
- 3 Dotykový displej**  
Na dotykových displejoch uvidíte aktuálne možnosti výberu. Na zvolenie funkcie stlačte priamo príslušné textové pole. V závislosti od výberu sa zmenia textové polia.

### 4.2 Tlačidlá

Pomocou tlačidiel na ľavej a pravej strane ovládacieho panela zapnete alebo vypnete spotrebič alebo prevádzku.

Tlačidlo	Funkcia	Použitie
on/off	Zap./vyp.	Zapnutie alebo vypnutie spotrebiča.



Tlačidlo	Funkcia	Použitie
menu	Menu	Otvorenie menu druhov prevádzky
	Informácia	Zobrazenie upozornení, aktivovanie a deaktivovanie detskej poistky
	Detská poistka	Aktivovanie a deaktivovanie detskej poistky
	Časové funkcie	Krátke stlačenie: Spustenie alebo prerušenie prevádzky. Stlačené cca 3 sekundy: Zrušenie prevádzky.
	Rýchle rozohrievanie	Zapnutie a vypnutie rýchleho rozohrievania
start/stop	štart/stop	Spustenie, zastavenie alebo zrušenie prevádzky

### 4.3 Otočný volič

Otočným voličom zmeníte nastavené hodnoty, ktoré sú zobrazené na displeji.

Po dosiahnutí minimálnej alebo maximálnej hodnoty pre hodnoty nastavenia, napr. teplota, zostane táto hodnota na displeji. V prípade potreby otočte otočný volič a nastavte hodnotu naspäť.

Pri zoznamoch, napr. druhy ohrevu, začína po poslednej hodnote opäť prvá.

### 4.4 Displej

Displej zobrazuje aktuálne hodnoty nastavenia. Hodnota, ktorú môžete zmeniť na displeji, je označená farebne.

#### Riadok zobrazenia stavu

Riadok zobrazenia stavu sa nachádza hore na displeji. V riadku zobrazenia stavu sa zobrazí čas a nastavené časové funkcie.

#### Línia progresu

Línia sa nachádza na displeji pod zaostrenou hodnotou.

Na základe línie progresu uvidíte, ako veľmi je už spotrebič rozohriaty alebo ako plynie čas trvania. Línia sa vyplnía zľava doprava.

Línia rozohrievania sa neobjaví pri mikrovlnnom ohreve.

#### Časový priebeh

Časový priebeh alebo čas trvania doterajšej prevádzky môžete vidieť v riadku zobrazenia stavu vpravo hore. Keď ste nastavili čas trvania a ten sa vymaže, časový priebeh prevezme čas trvania, ktorý na spotrebiči už uplynul. Tak môžete kontrolovať, ako dlho už prevádzka beží.

Línia rozohrievania sa neobjaví pri mikrovlnnom ohreve.

#### Ukazovateľ teploty





Kontrola rozohrievania a ukazovateľ zvyškového tepla vám ukazujú teplotu vo vnútornom priestore.

V dôsledku tepelnej zotrvačnosti sa môže zobrazená teplota líšiť od skutočnej teploty vo vnútornom priestore. Tlačidlom  môžete zistiť aktuálnu teplotu.

- Kontrola rozohrievania  
Po spustení prevádzky zobrazuje kontrola rozohrievania nárast teploty vo vnútornom priestore. Keď predhrievate, optimálny čas na vloženie jedla je vtedy, keď sú všetky lišty vyplnené. Pri stupňoch nastavenia sa kontrola rozohrievania nezobrazí, napr. pri stupňoch grilovania.
- Ukazovateľ zvyškového tepla  
Keď je spotrebič vypnutý, displej zobrazuje zvyškové teplo vo vnútornom priestore. Ukazovateľ zvyškového tepla zhasne pri cca 60 °C.

### Symbody

Na displeji môžu byť zobrazené rôzne symbody.

Symbol	Názov	Použitie
	Home Connect	<ul style="list-style-type: none"> <li>■ Spojenie s domácou sieťou a serverom Home Connect</li> <li>■ Počet čiarok signalizuje silu signálu domácej siete.</li> </ul> → "Home Connect ", Strana 21
	Domáca sieť	Nie je spojenie s domácou sieťou → "Home Connect ", Strana 21
	Server Home Connect	Nie je spojenie so serverom Home Connect → "Home Connect ", Strana 21
	Diaľkový štart	Diaľkové spustenie aktivované → "Home Connect ", Strana 21
	Vzdialená diagnostika	Vzdialená diagnostika aktivovaná → "Home Connect ", Strana 21

## 4.5 Vnútny priestor

Funkcie vo vnútornom priestore uľahčujú prevádzku vášho spotrebiča.

### Rámy

Na rámy vo vnútornom priestore môžete vložiť príslušenstvo v rôznych výškach.

→ "Príslušenstvo", Strana 12

Spotrebič má 5 úrovní vkladania. Úrovně vkladania sa počítajú zdola nahor.

Rámy sú v závislosti od typu spotrebiča vybavené výsuvmi na jednej alebo viacerých úrovniach.

Rámy môžete vyvesiť, napr. pri čistení.

→ "Rámy", Strana 29

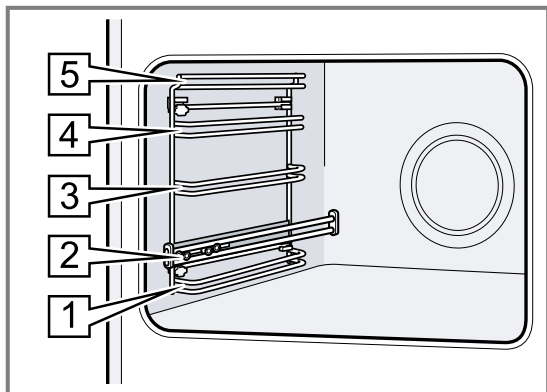

### Osvetlenie

Vnútny priestor osvetľuje jedna alebo viac žiaroviek osvetlenia rúry.

Ak otvoríte dverka spotrebiča, zapne sa osvetlenie vnútorného priestoru. Ak zostanú dverka otvorené dlhšie ako 15 minút, osvetlenie sa znova vypne.

Po spustení prevádzky sa osvetlenie zapne pri väčšine druhov prevádzky. Po skončení prevádzky sa osvetlenie vypne.

### Chladiaci ventilátor

Chladiaci ventilátor sa zapne a vypne podľa teploty spotrebiča. Teplý vzduch uniká cez dverka.

#### POZOR!

Nezakrývajte vetracie otvory nad dverkami spotrebiča. Spotrebič sa prehreje.

► Vetracie otvory udržiavajte voľné.

Aby po prevádzke spotrebič rýchlejšie vychladol, chladiaci ventilátor istý čas dobieha.

### Dverka spotrebiča

Ak počas prebiehajúcej prevádzky otvoríte dverka spotrebiča, prevádzka sa zastaví. Keď zatvoríte dverka spotrebiča, prevádzka bude automaticky pokračovať. Ak zatvoríte dverka spotrebiča v režime mikrovlnného ohrevu, musíte pokračovať v prevádzke pomocou start/stop.

## 5 Druhy prevádzky

Tu nájdete prehľad o druhoch prevádzky a hlavných funkciách vášho spotrebiča.

Na otvorenie menu stlačte menu.

Druh prevádzky	Použitie
Druhy ohrevu	Vyberte navrhnuté druhy ohrevu na optimálnu prípravu vášho jedla.
Pokrmý	Využite naprogramované, odporúčané nastavenia pre rôzne pokrmy. → "Pokrmý", Strana 19
Mikrovlnný ohrev	Mikrovlnný ohrev na rýchlejšie varenie, zohrievanie alebo rozmrazovanie. → "Mikrovlnný ohrev", Strana 16

Druh prevádzky	Použitie
Kombinácia s mikrovlnným ohrevom	Na skrátenie času prípravy zapnite k druhu ohrevu mikrovlnný ohrev. → "Kombinácia s mikrovlnným ohrevom", Strana 18
Samočistenie	Prevádzka samočistenia sama vyčistí priestor na pečenie. → "Samočistenie", Strana 25
Základné nastavenia	Upravte základné nastavenia. Základné nastavenia → Strana 23
Home Connect	Prípojte rúru k mobilnému zariadeniu a ovládajte ju na diaľku. → "Home Connect", Strana 21

### 5.1 Druhy ohrevu













Aby ste vždy našli správny druh ohrevu pre vaše jedlo, vysvetlíme vám rozdiely a oblasti použitia.

Symbole jednotlivých druhov ohrevu pomáhajú pri orientácii.

Keď si zvolíte druh ohrevu, spotrebič vám navrhne vhodnú teplotu alebo stupeň. Hodnoty môžete prevziať alebo zmeniť v uvedenom rozsahu.

Pri nastaveniach teploty nad 275 °C a pri stupni grilovania 3 zníži spotrebič po cca 40 minútach teplotu na cca 275 °C, príp. na stupeň grilovania 1.

Symbol	Druhy ohrevu	Rozsah teplôt	Použitie a spôsob činnosti Možné doplnkové funkcie
☼	4D horúci vzduch	30 – 275 °C	Pečenie na jednej alebo viacerých úrovniach. Ventilátor zabezpečuje rovnomernú distribúciu tepla vo vnútornom priestore.

Symbol	Druhy ohrevu	Rozsah teplôt	Použitie a spôsob činnosti Možné doplnkové funkcie
	Horný/dolný ohrev	30 – 300 °C	Tradičné pečenie na jednej úrovni. Tento druh ohrevu je zvlášť vhodný na koláče so štavnatým obložením. Teplo prichádza rovnomerne zhora a zdola.
	Horúci vzduch eco	30 – 275 °C	Šetrná príprava jedál na jednej úrovni bez predhrievania. Ventilátor zabezpečuje rovnomernú distribúciu tepla vo vnútor- nom priestore. Jedlo sa pripraví vo fázach zvyškovým teplom. Najefektívnejší je druh ohrevu v rozmedzí 125 – 275 °C. Počas pečenia majte dvierka spotrebiča zatvorené. Tento druh ohrevu sa používa na zistenie spotreby energie v režime cirkulácie vzduchu a na stanovenie triedy energetickej účinnosti.
	Horný/dolný ohrev eco	30 – 300 °C	Šetrná príprava vybraných jedál. Teplo prichádza zhora a zdola. Najefektívnejší je druh ohrevu v rozmedzí 150 – 250 °C. Tento druh ohrevu sa používa na zistenie spotreby energie v konvenčnom režime.
	Gril s cirkuláciou vzduchu	30 – 300 °C	Pečenie hydiny, celých rýb alebo väčších kusov mäsa. Ohrievacie teleso grilu a ventilátor sa striedavo zapínajú a vypínajú. Ventilátor víri horúci vzduch okolo jedla.
	Veľkoplošný gril	Stupne grilovania: 1 = slabý 2 = stredný 3 = silný	Grilovanie plochých porcií, napr. steakov, klobás alebo toastov. Gratinovanie jedál. Rozohreje sa celá plocha pod vyhrievacím telesom grilu.
	Maloplošný gril	Stupne grilovania: 1 = slabý 2 = stredný 3 = silný	Grilovanie malých množstiev, napr. steakov, klobás alebo toastov. Gratinovanie malých množstiev. Rozohreje sa stredná plocha pod vyhrievacím telesom grilu.
	Stupeň pre pizzu	30 – 275 °C	Príprava pizze alebo jedál, ktoré potrebujú veľa tepla zdola. Ohrieva dolné ohrevné teleso a prstencové ohrevné teleso na zadnej stene.
	Mierny ohrev	70 – 120 °C	Šetrné a pomalé pečenie opečených jemných kúskov mäsa v nezakrytej nádobe. Teplo prichádza pri nízkej teplote rovnomerne zhora a zdola.
	Dolný ohrev	30 – 250 °C	Dopečenie alebo príprava jedla vo vodnom kúpeli. Teplo prichádza zdola.
	Udržiavanie teploty	60 – 100 °C	Udržiavanie teploty pripravených jedál.
	Predhriatie riadu	30 – 70 °C	Predhriatie riadu.
	Funkcia coolStart	30 – 275 °C	Na rýchlu prípravu zmrazených jedál na úrovni 3. Teplota sa riadi podľa údajov výrobcu. Používajte najvyššiu teplotu, ktorá je uvedená na obale. Čas trvania je taký, ako je uvedené alebo kratší. Predhrievanie nemá zmysel.

## 5.2 Výkony mikrovlnného ohrevu

Tu nájdete prehľad výkonov mikrovlnného ohrevu a ich použitie.

Výkon mikrovlnného ohrevu má štyri stupne a nezodpovedá presnému počtu wattov, ktoré používa spotrebič.

Výkon mikrovlnného ohrevu vo wattoch	Maximálny čas trvania v hodinách	Použitie
90 W	1:30	Rozmrazovanie citlivých potravín.
180 W	1:30	Rozmrazovanie a ďalšia príprava jedál.
360 W	1:30	Príprava mäsa a rýb. Zohrievanie citlivých potravín.
600 W	1:30	Zohrievanie a príprava jedál.
max	0:30	Zohrievanie tekutín.

**Poznámky**

- Výkon mikrovlnného ohrevu max nie je určený na zohrievanie jedál. Na ochranu spotrebiča sa maximálny výkon mikrovlnného ohrevu v prvých minútach postupne zníži na 600 W. Po ochladení je k dispozícii znova plný výkon.

- Aby sa zabránilo kondenzácii, spotrebič automaticky zapne vyhrievacie teleso pri výkonoch mikrovlnného ohrevu 600 wattov a max. Vnútorý priestor a príslušenstvo sa zohrejú na vysokú teplotu. Výsledok varenia sa tým neovplyvní.

## 6 Príslušenstvo

Používajte originálne príslušenstvo. Je prispôsobené vášmu spotrebiču.

**Poznámka:** Keď sa príslušenstvo rozhorúči, môže sa zdeformovať. Deformácie nemá žiadny vplyv na funkciu. Keď príslušenstvo vychladne, deformácia zmizne.

V závislosti od typu spotrebiča môže byť dodané príslušenstvo rôzne.

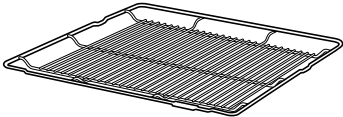
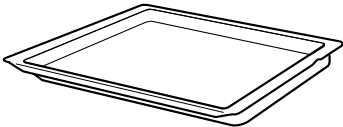
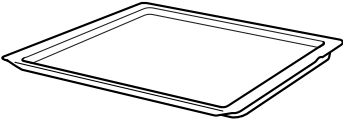
Príslušenstvo		Použitie
Rošt		<ul style="list-style-type: none"> <li>■ Formy na koláče</li> <li>■ Nákytové formy</li> <li>■ Riad</li> <li>■ Mäso, napr. pečené mäso alebo kúsky na grilovanie</li> <li>■ Zmrazené jedlá</li> </ul>
Univerzálny pekáč		<ul style="list-style-type: none"> <li>■ Šťavnaté koláče</li> <li>■ Pečivo</li> <li>■ Chlieb</li> <li>■ Veľký kus pečeného mäsa</li> <li>■ Zmrazené jedlá</li> <li>■ Zachytenie kvapkajúcej tekutiny, napr. tuk pri grilovaní na rošte.</li> </ul>
Plech na pečenie		<ul style="list-style-type: none"> <li>■ Koláče na plechu</li> <li>■ Drobné pečivo</li> </ul>

### 6.1 Pokyny týkajúce sa príslušenstva

Niektoré druhy príslušenstva sú vhodné len pre niektoré druhy prevádzky.

#### Príslušenstvo pre mikrovlnný ohrev

Pre samotný mikrovlnný ohrev je vhodný len dodaný rošt.

Plech, napr. univerzálny pekáč alebo plech na pečenie, môžu spôsobovať iskrenie a sú nevhodné.

Rešpektujte pokyny týkajúce sa mikrovlnného ohrevu.

→ "Riad a príslušenstvo s mikrovlnným ohrevom",  
Strana 16

### 6.2 Zaisťovacia funkcia

Zaisťovacia funkcia zabraňuje prevráteniu príslušenstva pri vytiahnutí.

Príslušenstvo môžete vytiahnuť približne do polovice, pokým sa nezaistí. Ochrana proti prevráteniu funguje iba v prípade, že príslušenstvo správne zasuniete do vnútorného priestoru.

### 6.3 Zasunutie príslušenstva do vnútorného priestoru

Príslušenstvo vždy správne zasuňte do vnútorného priestoru. Iba tak môžete príslušenstvo vytiahnuť približne do polovice bez toho, aby sa prevrátilo.

1. Príslušenstvo otočte tak, aby bol zárez  vzadu a smeroval nadol.
2. Príslušenstvo zasuňte medzi obidve vodiace tyče danej výšky zasunutia.

**Rošt** Rošt zasuňte zakrivením — nadol. Nápis „microwave“ musí byť vpredu pri dverkách spotrebiča.

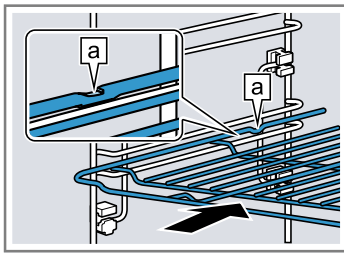

**Plech** napr. univerzálny pekáč alebo plech na pečenie Vložte plech úkosom **b** smerom k dverkam spotrebiča.

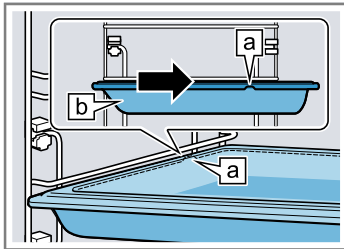

3. Ak chcete uložiť príslušenstvo vo výške zasunutia s výsuvnými koľajničkami, vyťahnite výsuvné koľajničky.

**Rošt alebo plech** Príslušenstvo uložte tak, aby bol okraj príslušenstva umiestnený za úchytkou **a** na výsuvnej koľajničke.

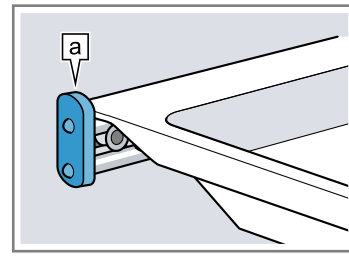

**Poznámka:** Výsuvné koľajničky posuňte slabým tlakom naspäť do vnútorného priestoru.

4. Príslušenstvo úplne zasuňte tak, aby sa nedotýkalo dveriek spotrebiča.

**Poznámka:** Príslušenstvo, ktoré počas používania nepotrebujete, z vnútorného priestoru vyberte.

## 6.4 Ďalšie príslušenstvo

Ďalšie príslušenstvo si môžete kúpiť v zákazníckom servise, v špecializovaných predajniach alebo na internete. Rozsiahlu ponuku pre váš spotrebič nájdete na internete alebo v našich prospektoch: [siemens-home.bsh-group.com](http://siemens-home.bsh-group.com)

Príslušenstvo je špecifické pre daný spotrebič. Uvedte pri kúpe vždy presné označenie (E-Nr.) vášho spotrebiča.

Informácie o tom, ktoré príslušenstvo je k dispozícii pre váš spotrebič, nájdete v e-shope alebo sa dozviete v zákazníckom servise.

# 7 Pred prvým použitím

Vykonajte nastavenia pre prvé uvedenie do prevádzky. Vyčistite spotrebič a príslušenstvo.

## 7.1 Prvé uvedenie do prevádzky

Po elektrickom zapojení alebo po dlhšom výpadku prúdu je potrebné vykonať nastavenia pre prvé uvedenie spotrebiča do prevádzky. Môže trvať niekoľko sekúnd, kým sa nastavenia zobrazia na displeji.

**Poznámka:** Nastavenia môžete vykonať aj pomocou asistenta Home Connect. Stlačte > až k poslednému bodu prvého uvedenia do prevádzky. Po pripojení spotrebiča postupujte podľa pokynov v aplikácii.

### Nastavenie jazyka

- Otočným voličom nastavte požadovaný jazyk.
  - Stlačte >.
- ✓ Objaví sa ďalšie nastavenie.

### Nastavenie času

- Otočným voličom nastavte aktuálny čas.
  - Stlačte >.
- ✓ Objaví sa ďalšie nastavenie.

### Nastavenie dátumu

- Otočným voličom nastavte aktuálny deň.
- Stlačte >.
- Otočným voličom nastavte aktuálny mesiac.
- Stlačte >.

- Otočným voličom nastavte aktuálny rok.

- Stlačte >.

✓ Na displeji sa objaví upozornenie, že prvé uvedenie do prevádzky je ukončené.

## 7.2 Čistenie spotrebiča pred prvým použitím

Prv než začnete prvý raz pripravovať jedlo v spotrebiči, vyčistite vnútorný priestor a príslušenstvo.

- Z vnútorného priestoru vyberte informácie o výrobku a príslušenstvo. Odstráňte zvyšky obalu, napr. polystyrénové guľôčky, a odstráňte lepiacu pásku v spotrebiči alebo na ňom.
- Hladké plochy vo vnútornom priestore utrite mäkkou, vlhkou utierkou.
- Zapnite spotrebič stlačením on/off.
- Vykonajte nasledovné nastavenia:

Druh ohrevu	4D horúci vzduch
Teplota	maximálna
Čas trvania	1 hodina

→ "Základná obsluha", Strana 14

- Prevádzku spustíte stlačením start/stop.
  - Počas rozohrievania spotrebiča vetrajte kuchyňu.
- Po uplynutí času trvania spotrebič vypnite stlačením on/off.

7. Keď je spotrebič vychladnutý, hladké plochy vo vnútornom priestore vyčistíte umývacím roztokom a handričkou.

8. Príslušenstvo dôkladne vyčistíte umývacím roztokom a handričkou alebo mäkkou kefkou.

## 8 Základná obsluha

### 8.1 Zapnutie spotrebiča

- ▶ Zapnite spotrebič stlačením on/off.
  - Tlačidlo on/off je osvetlené namodro.
- ✓ Na displeji sa zobrazí logo Siemens. Následne sa zobrazí druh ohrevu a teplota.

### 8.2 Vypnutie spotrebiča

Keď spotrebič nepoužívate, vypnite ho. Keď spotrebič dlhší čas neobsluhujete, automaticky sa vypne.

- ▶ Vypnite spotrebič stlačením on/off.
  - Osvetlenie nad tlačidlom on/off zhasne.
- ✓ Spotrebič sa vypne. Spustené funkcie sa zrušia.
- ✓ Na displeji sa zobrazí čas a ukazovateľ zvyškového tepla.

### 8.3 Spustenie prevádzky

Musíte spustiť každú prevádzku.

#### **POZOR!**

Voda na dne vnútorného priestoru pri prevádzke spotrebiča pri teplotách vyšších ako 120 °C spôsobuje poškodenie smaltu.

- ▶ Keď sa na dne vnútorného priestoru nachádza voda, nespúšťajte prevádzku.
- ▶ Pred spustením prevádzky utrite vodu z dna vnútorného priestoru.
- ▶ Prevádzku spustíte stlačením start/stop.
- ✓ Na displeji sa zobrazia nastavenia, čas prevádzky a línia rozohrievania.

### 8.4 Prerušenie alebo zrušenie prevádzky

Prevádzku môžete nakrátko pozastaviť a opäť v nej pokračovať. Ak prevádzku úplne zrušíte, nastavenia budú resetované.

1. Ak chcete nakrátko prerušiť prevádzku:
    - Krátko stlačte start/stop.
    - Ak chcete pokračovať v prevádzke, stlačte start/stop.
  2. Ak chcete prevádzku zrušiť, stlačte on/off.
- ✓ Prevádzka sa zruší a všetky nastavenia budú resetované.

### 8.5 Nastavenie druhu prevádzky

**Požiadavka:** Spotrebič musí byť zapnutý.

1. Stlačte menu.

- Menu druhov prevádzky sa otvorí.
2. Stlačte požadovaný druh prevádzky. V závislosti od druhu prevádzky máte na výber rôzne možnosti výberu.
  3. Výber je možné zmeniť otočným voličom. Podľa výberu zmeňte ďalšie nastavenia.
  4. Spustíte stlačením start/stop.

### 8.6 Nastavenie druhu ohrevu a teploty

Keď zapnete spotrebič, je automaticky nastavený druh prevádzky Druhy ohrevu.

1. Otočným voličom nastavte požadovaný druh ohrevu.
  2. Stlačte teplotu.
  3. Otočným voličom nastavte teplotu.
  4. Prevádzku spustíte stlačením start/stop.
- ✓ Spotrebič spustí ohrev.
  - ✓ Na displeji sa zobrazí nastavený druh ohrevu, teplota a čas trvania / čas prevádzky spotrebiča.
  - 5. Keď je jedlo hotové, spotrebič vypnite stlačením on/off.

**Tip:** Najvhodnejší druh ohrevu pre vaše jedlo nájdete v opise druhov ohrevu.

**Poznámka:** Na spotrebiči môžete nastaviť aj čas trvania a koniec prevádzky.

→ "Časové funkcie", Strana 15

#### **Zmena druhu ohrevu**

Keď zmeníte druh ohrevu, zrušia sa aj ostatné nastavenia.

1. Prerušte prevádzku stlačením start/stop.
  2. Stlačte druh ohrevu.
  3. Otočným voličom nastavte požadovaný druh ohrevu.
- ✓ Na displeji sa zobrazí príslušný návrh teploty.

#### **Zmena teploty**

Po spustení prevádzky môžete zmeniť teplotu priamo.

- ▶ Teplotu zmeňte otočným voličom.
- ✓ Teplota sa priamo prevezme.

### 8.7 Zobrazenie informácií



Vo väčšine prípadov môžete vyvolať informácie o vykonávanej funkcii. Niektoré upozornenia zobrazuje spotrebič automaticky, napr. na potvrdenie alebo ako výzva alebo varovanie.

- ▶ Stlačte .
- ✓ Ak sú informácie k dispozícii, na niekoľko sekúnd sa zobrazia.

## 9 Rýchle rozohrievanie

Z dôvodu časovej úspory môžete pri nastavených teplotách nad 100 °C skrátiť čas rozohrievania.

Pri týchto druhoch ohrevu môžete použiť rýchle rozohrievanie:

- 4D horúci vzduch 
- Horný/dolný ohrev 

### 9.1 Nastavenie rýchleho rozohrievania

Aby ste dosiahli rovnomerný výsledok pečenia, vložte jedlo do vnútorného priestoru až vtedy, keď je rýchle rozohrievanie ukončené.

**Poznámka:** Čas trvania nastavte až vtedy, keď je rýchle rozohrievanie ukončené.

1. Nastavte vhodný druh ohrevu a teplotu od 100 °C.
2. Stlačte »|||.
  - ✓ Symbol »||| sa zobrazí na displeji vľavo vedľa teploty.
  - ✓ Línia progresu sa začína vyplňať.
3. Keď je rýchle rozohrievanie skončené, zaznie signál. Symbol »||| na displeji zhasne.
4. Vložte jedlo do vnútorného priestoru.

### Zrušenie rýchleho rozohrievania



- ▶ Stlačte »|||.
- ✓ Symbol »||| na displeji zhasne.

## 10 Časové funkcie

Váš spotrebič má rôzne časové funkcie, ktorými môžete riadiť jeho prevádzku.



### 10.1 Prehľad časových funkcií

Môžete nastaviť čas trvania a koniec prevádzky. Kuchynský časovač sa dá nastaviť nezávisle od prevádzky.

Časová funkcia	Použitie
Kuchynský časovač 	Kuchynský časovač môžete nastaviť nezávisle od prevádzky. Neovplyvňuje spotrebič.
Čas trvania 	Ak pri prevádzke nastavíte čas trvania, po uplynutí času trvania spotrebič automaticky prestane hriať.
Koniec 	K času trvania môžete nastaviť denný čas, kedy sa má prevádzka ukončiť. Spotrebič sa spustí automaticky, takže prevádzka je ukončená v požadovanom čase.

### 10.2 Nastavenie časovača



Kuchynský časovač funguje nezávisle od prevádzky. Kuchynský časovač môžete nastaviť pri zapnutom alebo vypnutom spotrebiči v rozsahu do 24 hodín. Kuchynský časovač má vlastný signál, takže budete počuť, či uplynul čas kuchynského časovača alebo čas trvania.

1. Stlačte .
  - ✓ Otvorí sa pole časovača.
  - 2. Čas na časovači nastavte otočným voličom.
  - ✓ Po niekoľkých sekundách sa časovač automaticky spustí.
  - ✓ Vľavo v riadku zobrazenia stavu sa zobrazí symbol  a uplynutý čas.
  - ✓ Čas na časovači sa odpočítava.
  - ✓ Keď uplynie čas nastavený na časovači, zaznie signál a na displeji sa zobrazí text s upozornením.
3. Po uplynutí času na kuchynskom časovači:
  - Keď chcete signál predčasne ukončiť, stlačte .

- Ak chcete opakovane nastaviť čas kuchynského časovača, stlačte  a nastavte čas časovača otočným voličom.



### Zmena časovača

Čas nastavený na kuchynskom časovači môžete kedykoľvek zmeniť.

1. Stlačte .
2. Čas na časovači zmeňte otočným voličom.
3. Potvrďte stlačením .

### Zrušenie časovača

Čas nastavený na kuchynskom časovači môžete kedykoľvek zrušiť.

1. Stlačte .
2. Otočným voličom vráťte čas kuchynského časovača na nulu.
3. Potvrďte stlačením .

### 10.3 Nastavenie času trvania



Čas trvania prevádzky môžete nastaviť až na 23 hodín a 59 minút.

**Požiadavka:** Druh ohrevu a teplota alebo stupeň sú nastavené.

1. Stlačte .
- ✓ Otvorí sa menu časových funkcií.
2. Čas trvania nastavte otočným voličom.

Smer otáčania	Navrhovaná hodnota
Vľavo	10 minút
Vpravo	30 minút

Do jednej hodiny sa dá čas trvania nastaviť v minútových intervaloch, potom v 5-minútových intervaloch. Čas skončenia sa vypočíta automaticky.

3. Prevádzku spustíte stlačením **start/stop**.
  - ✓ Spotrebič spustí ohrev a čas trvania začne plynúť.
  - ✓ Po uplynutí času trvania zaznie signál. V riadku zobrazenia stavu sa zobrazí „Skončené“.
4. Po uplynutí času trvania:
  - Keď chcete signál predčasne ukončiť, stlačte .
  - Ak chcete opakovane nastaviť čas trvania, stlačte  a nastavte čas trvania otočným voličom.

- Ak chcete pokračovať v prevádzke bez času trvania, spustíte pomocou start/stop.
- Keď je jedlo hotové, spotrebič vypnete stlačením on/off.

### Zmena času trvania

Čas trvania môžete kedykoľvek zmeniť.

1. Stlačte ⊖.
2. Otočným voličom zmeňte čas trvania.
3. Potom 2-krát stlačte start/stop.

### Zrušenie času trvania

Čas trvania môžete kedykoľvek zrušiť.

1. Stlačte ⊖.
2. Otočným voličom vráťte čas trvania na nulu.
3. - Ak chcete pokračovať v prevádzke bez času trvania, spustíte pomocou start/stop.  
Ukazovateľ prejde na nastavený druh ohrevu a teplotu.

## 10.4 Nastavenie času skončenia ohrevu

Čas, kedy sa má skončiť čas trvania ohrevu, môžete posunúť až o 23 hodín a 59 minút.

### Poznámky

- Aby ste dosiahli dobrý výsledok pečenia, čas konca neposúvajte, keď sa už spustila prevádzka.
- Potraviny nesmú zostať vo vnútornom priestore príliš dlho, aby sa nepokazili.

### Požiadavky

- Druh ohrevu a teplota alebo stupeň sú nastavené.
- Čas trvania je nastavený.

1. Stlačte ⊖.
2. Stlačte →.
3. Koniec posuňte otočným voličom.

4. Prevádzku spustíte stlačením start/stop.
- ✓ V riadku zobrazenia stavu sa objaví upozornenie, kedy sa prevádzka spustí. Spotrebič je v čakacej pozícii.
- ✓ Po dosiahnutí času spustenia spotrebič spustí ohrev a čas trvania viditeľne plynú v riadku zobrazenia stavu.
- ✓ Po uplynutí času trvania zaznie signál. V riadku zobrazenia stavu sa objaví upozornenie.
5. Po uplynutí času trvania:
  - Keď chcete signál predčasne ukončiť, stlačte ⊖.
  - Ak chcete opakovane nastaviť čas trvania, stlačte ⊖ a nastavte čas trvania otočným voličom.
  - Ak chcete pokračovať v prevádzke bez času trvania, spustíte pomocou start/stop.
  - Keď je jedlo hotové, spotrebič vypnete stlačením on/off.

### Zrušenie konca

Nastavený koniec je možné zmeniť len vtedy, keď je rúra na pečenie v čakacej pozícii.

1. Stlačte ⊖.
- ✓ Otvorí sa menu časových funkcií.
2. Stlačte →.
3. Otočným voličom čas konca celkom vynulujte.
- ✓ Spotrebič spustí ohrev a čas trvania začne plynúť.

### Zmena konca

Nastavený koniec je možné zmeniť len vtedy, keď je rúra na pečenie v čakacej pozícii.

1. Stlačte ⊖.
- ✓ Otvorí sa menu časových funkcií.
2. Stlačte „→ Koniec“.
3. Čas ukončenia zmeňte otočným voličom.
4. Pokračujte v prevádzke stlačením start/stop.

# 11 Mikrovlnný ohrev

Pomocou mikrovlnného ohrevu môžete jedlá mimoriadne rýchlo uvariť, zohrievať, piecť a rozmrazovať. Mikrovlnný ohrev môžete používať samostatne alebo v kombinácii s druhom ohrevu.

## 11.1 Riad a príslušenstvo s mikrovlnným ohrevom

Aby ste jedlo rovnomerne zohriali a nepoškodili spotrebič, používajte iba vhodné nádoby a príslušenstvo.

Dodržiavajte pokyny výrobcu riadu.

Keď nie je uvedené inak, riad a príslušenstvo zasuňte do výšky 2.

### Vhodné na mikrovlnný ohrev

Riad a príslušenstvo	Pokyny
Riad zo žiaruvzdorného materiálu a materiálu vhodného na mikrovlnný ohrev:	Tieto materiály prepúšťajú mikrovlny a nepoškodia sa.
<ul style="list-style-type: none"> <li>▪ Sklo</li> <li>▪ Sklokeramika</li> <li>▪ Porcelán</li> <li>▪ Plast odolný voči teplotám</li> <li>▪ Plne glazovaná keramika bez trhlín</li> </ul>	



Riad a príslušenstvo	Pokyny
Servírovací riad	Jedlo nemusíte prekladať. <b>Poznámka:</b> Riad so zlatým alebo strieborným dekorom používajte iba vtedy, ak výrobca zaručuje, že je vhodný na mikrovlnný ohrev.
Dodaný rošt	Pre samotný mikrovlnný ohrev je vhodný len dodaný rošt. <b>Poznámka:</b> Plechy, napr. univerzálny pekáč alebo plech na pečenie, môžu spôsobovať iskrenie a sú nevhodné.

### Nevhodné na mikrovlnný ohrev

**Poznámka:** Rešpektujte informácie o tom, ako zabrániť vecným škodám.

→ "Mikrovlnný ohrev", Strana 7

Riad a príslušenstvo	Pokyny
Riad a formy na pečenie z kovu	Kov neprepúšťa mikrovlnné žiarenie. Jedlá sa nezohrejú vôbec alebo sa zohrejú iba mierne. <b>Poznámka:</b> Kov môže pri samotnom mikrovlnnom ohreve spôsobovať iskrenie.

### Riad a príslušenstvo pri prevádzke Mikrokombi

Kombinácia mikrovlnného ohrevu s druhom ohrevu umožňuje použiť aj riad a príslušenstvo z kovu.

Riad a príslušenstvo	Pokyny
Riad a formy na pečenie z kovu	V prevádzke Mikrokombi je možné použiť kov. <b>Poznámka:</b> Kov musí byť vzdialený od stien vnútorného priestoru a vnútornej strany dvierok aspoň 2 cm.
Dodané príslušenstvo:	Dodané príslušenstvo je vhodné pre Mikrokombi. Nedochádza k iskreniu.
<ul style="list-style-type: none"> <li>▪ Rošt</li> <li>▪ Univerzálny pekáč</li> <li>▪ Plech na pečenie</li> </ul>	

### Testovanie vhodnosti riadu na mikrovlnný ohrev

Ak si nie ste istí, či je váš riad vhodný na mikrovlnný ohrev, vykonajte test riadu.

### POZOR!

Prevádzka spotrebiča bez jedál vo vnútornom priestore spôsobuje preťaženie.

- ▶ Nikdy nezapínajte mikrovlnný ohrev bez vloženého jedla vo vnútornom priestore. Výnimkou je krátkodobé testovanie riadu.

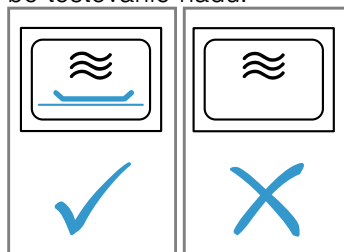

### VAROVANIE – Riziko popálenia!

Prístupné časti sa počas prevádzky rozpália.

- ▶ Nikdy sa nedotýkajte horúcich častí.
- ▶ Deti udržiavajte v bezpečnej vzdialenosti.

1. Položte prázdny riad do vnútorného priestoru.
2. Nastavte spotrebič na maximálny výkon na 1/2 – 1 minútu.
3. Spustite prevádzku.
4. Riad viackrát skontrolujte:
  - Ak je riad studený alebo vlažný, je vhodný na mikrovlnný ohrev.
  - Ak je riad horúci alebo vznikajú iskry, ukončite testovanie. Riad nie je vhodný na mikrovlnný ohrev.

## 11.2 Nastavenie mikrovlnného ohrevu

### Poznámky

- Dbajte na správne používanie mikrovlnného ohrevu:
  - → "Bezpečnosť", Strana 2
  - → "Zabránenie vecným škodám", Strana 7
  - 
  - → "Riad a príslušenstvo s mikrovlnným ohrevom", Strana 16
- Aby sa zabránilo kondenzácii, spotrebič automaticky zapne vyhrievacie teleso pri výkonoch mikrovlnného ohrevu 600 wattov a max. Vnútorný priestor a príslušenstvo sa zohrejú na vysokú teplotu. Výsledok varenia sa tým neovplyvní. Túto funkciu sušenia môžete vypnúť v základných nastaveniach. → "Základné nastavenia", Strana 23

### VAROVANIE – Riziko popálenia!

Funkcia sušenia na najvyšších stupňoch pri samotnom mikrovlnnom ohreve automaticky zapne vyhrievacie teleso a ohrieva vnútorný priestor.

- ▶ Nikdy sa nedotýkajte horúcich vnútorných plôch vnútorného priestoru alebo ohrevných telies.
- ▶ Deti udržiavajte v bezpečnej vzdialenosti.

1. Stlačte menu.
2. V menu druhov prevádzky vyberte „Mikrovlnný ohrev“.
3. Otočným voličom nastavte výkon mikrovlnného ohrevu.
4. Stlačte Čas trvania.
5. Čas trvania nastavte otočným voličom.
6. Prevádzku spustíte stlačením start/stop.

- ✓ Mikrovlnný ohrev sa spustí a čas trvania začne viditeľne plynúť.
- ✓ Po uplynutí času trvania zaznie signál. Na displeji je čas trvania nula.
- 7. Po uplynutí času trvania:
  - Keď chcete signál predčasne ukončiť, stlačte start/stop.
  - V prípade potreby opakovane nastavte výkon mikrovlnného ohrevu a čas trvania.
  - Keď je jedlo hotové, spotrebič vypnite stlačením on/off.
- 8. Ak ste v základných nastaveniach vypli funkciu sušenia pre mikrovlnný ohrev, vnútorný priestor vysušte.  
→ "Sušenie", Strana 27

**Poznámka:** Ak počas prebiehajúcej prevádzky otvoríte dvierka spotrebiča, prevádzka sa zastaví. Ak zatvoríte dvierka spotrebiča, musíte pokračovať v prevádzke pomocou start/stop. Ak ste príslušné základné nastavenie zmenili, dbajte na to, aby mikrovlnný ohrev nebežal ďalej bez pokrmu.

→ "Základné nastavenia", Strana 23

### Zmena výkonu mikrovlnného ohrevu

Ak zmeníte výkon mikrovlnného ohrevu, čas trvania sa resetuje.

1. Prerušte prevádzku stlačením start/stop.
2. Stlačte výkon mikrovlnného ohrevu.
3. Otočným voličom nastavte výkon mikrovlnného ohrevu.
4. Pokračujte v prevádzke stlačením start/stop.

### Zmena času trvania





Po spustení prevádzky mikrovlnného ohrevu môžete zmeniť čas trvania priamo.

- ▶ Otočným voličom zmeňte čas trvania.
- ✓ Zmena sa prevezme priamo.

## 11.3 Kombinácia s mikrovlnným ohrevom

Na skrátenie času prípravy môžete použiť niektoré druhy ohrevu v kombinácii s mikrovlnným ohrevom.

Možné druhy ohrevu sú:

- 4D horúci vzduch 
- Horný/dolný ohrev 
- Grilovanie s cirkuláciou vzduchu 
- Veľkoplošný gril 
- Maloplošný gril 

Možné výkony mikrovlnného ohrevu sú:

- 90 W
- 180 W
- 360 W

## Nastavenie kombinácie s mikrovlnným ohrevom

### Poznámka:

Dbajte na správne používanie mikrovlnného ohrevu:

- → "Bezpečnosť", Strana 2
- → "Zabránenie vecným škodám", Strana 7
- 
- → "Riad a príslušenstvo s mikrovlnným ohrevom", Strana 16

1. Stlačte menu.
2. V menu druhov prevádzky vyberte „Kombinácia s mikrovlnným ohrevom“.
  - ✓ Zobrazia sa návrhy „Druh ohrevu“, „Teplota“, „Výkon mikrovlnného ohrevu“ a „Čas trvania“.
3. Stlačte požadovanú funkciu.
4. Požadované hodnoty nastavte otočným voličom.
5. Prevádzku spustíte stlačením start/stop.
  - ✓ Spotrebič spustí ohrev a čas trvania začne plynúť.
  - ✓ Po uplynutí času trvania zaznie signál. V riadku zobrazenia stavu sa objaví upozornenie.
6. Po uplynutí času trvania:
  - Keď chcete signál predčasne ukončiť, stlačte start/stop.
  - V prípade potreby opakovane nastavte kombináciu.
  - Keď je jedlo hotové, spotrebič vypnite stlačením on/off.

### Zmena teploty

Po spustení prevádzky Mikrokombi môžete zmeniť teplotu priamo.

1. Stlačte teplotu.
2. Otočným voličom zmeňte teplotu.
- ✓ Zmena sa prevezme priamo.

### Zmena času trvania

Po spustení prevádzky Mikrokombi môžete kedykoľvek zmeniť čas trvania.

1. Stlačte „Čas trvania“.
2. Otočným voličom zmeňte čas trvania.
- ✓ Zmena sa prevezme priamo.

### Zmena výkonu mikrovlnného ohrevu

Po spustení prevádzky Mikrokombi môžete zmeniť výkon mikrovlnného ohrevu priamo.

1. Stlačte Výkon mikrovlnného ohrevu.
2. Otočným voličom zmeňte výkon mikrovlnného ohrevu.
- ✓ Zmena sa prevezme priamo.

### Zmena druhu ohrevu

Ak zmeníte druh ohrevu, zmení sa teplota a čas trvania sa resetuje.

1. Prerušte prevádzku stlačením start/stop.
2. Stlačte Druhy ohrevu.
3. Otočným voličom zmeňte druh ohrevu.
4. Pokračujte v prevádzke stlačením start/stop.

## 12 Pokrmy

Spotrebič vás svojim druhom prevádzky "Pokrmy" podporuje pri príprave rôznych jedál a automaticky vyberie optimálne nastavenia.

### 12.1 Riad

Výsledok pečenia/varenia závisí od vlastností a veľkosti riadu.

Používajte žiaruvzdorný riad, ktorý je vhodný pre teploty do 300 °C. Najlepšie sa mäso pripravuje v skle alebo v sklokeramike. Pečené mäso má pokrývať asi 2/3 spodnej časti riadu.

Riad z týchto materiálov je nevhodný:

- svetlý, lesklý hliník
- neglazovaná hlina
- plast alebo rukoväti z plastu

**Poznámka:** Pri niektorých jedlách spotrebič zapne mikrovlnný ohrev. Na displeji sa zobrazí upozornenie, aby ste používali riad vhodný na mikrovlnný ohrev.  
→ "Riad a príslušenstvo s mikrovlnným ohrevom",  
Strana 16

### 12.2 Nastavenia pokrmov

Na optimálnu prípravu pokrmov používa spotrebič rôzne nastavenia.

**Poznámka:** Výsledok pečenia závisí od kvality a vlastností potravín. Používajte čerstvé potraviny, najlepšie s teplotou ako v chladničke. Použite hlbokozmrazené jedlá priamo z mrazničky.

#### Tipy a upozornenia týkajúce sa nastavení

Keď nastavíte pokrm, na displeji sa zobrazia informácie týkajúce sa tohto pokrmu, napr.:

- Vhodná úroveň zasunutia
- Vhodné príslušenstvo alebo riad
- Pridanie tekutiny
- Čas, kedy treba jedlo obrátiť alebo premiešať  
Po dosiahnutí tohto času zaznie signál.

Na vyvolanie informácií stlačte "Tip" alebo . Niektoré upozornenia sa zobrazia automaticky.

#### Programy

Pri programoch je pevne prednastavený optimálny druh ohrevu, teplota a čas trvania.

Aby ste dosiahli optimálny výsledok varenia/pečenia, musíte ešte nastaviť hmotnosť. Keď nie je uvedené inak, nastavte celkovú hmotnosť vášho jedla. Hmotnosť môžete nastaviť iba v určenom rozsahu.

#### Odporúčané nastavenia

Pri odporúčaných nastaveniach je pevne prednastavený optimálny druh ohrevu. Na displeji sa zobrazí druh ohrevu.

Prednastavenú teplotu a čas trvania môžete upraviť.

#### Pokrmy s mikrovlnným ohrevom

Pri niektorých pokrmoch spotrebič automaticky aktivuje mikrovlnný ohrev. Čas prípravy sa tým výrazne skráti. Dodržiavajte informácie týkajúce sa mikrovlnného ohrevu.

→ "Mikrovlnný ohrev", Strana 16

### 12.3 Prehľad pokrmov

Keď vyvoláte druh prevádzky, na spotrebiči uvidíte, ktoré pokrmy máte k dispozícii.

Pokrmy sú zoradené podľa kategórií a jedál.

Kategória	Jedlá
Koláč	Koláče vo formách Koláče na plechu Drobné pečivo Suché pečivo
Chlieb, žemle	Chlieb Žemle
Pizza, pikantné koláče	Pizza Pikantné koláče, quiche
Nákypy, suflé	Nákyp, pikantný, čerstvý, varené prísady Lasagne, čerstvé Gratinované zemiaky, surové prísady, ploché Nákyp, sladký, čerstvý Suflé v porciových formách
Mrazené výrobky	Pizza Žemle Nákypy Zemiakové výrobky Hydina, ryby
Hydina	Kurča Kačka, hus Morka
Mäso	Bravčové mäso Hovädzie mäso Teľacie mäso Jahňacie mäso Divina Jedlá z mäsa
Ryba	Ryba
Prílohy, zelenina	Zelenina Zemiaky Ryža Obilniny
Rozmrazovanie jedál	Chlieb, žemle Koláč Mäso, hydina Ryba

### 12.4 Nastavenie pokrmu

**Poznámka:** Po spustení už nemôžete pokrm ani nastavenia zmeniť ani prerušiť.

**Požiadavka:** Aby ste mohli spustiť prevádzku, vnútorný priestor musí byť vychladnutý.

1. Stlačte menu.
2. V menu druhov prevádzky vyberte "Pokrmy".  
✓ Zobrazí sa návrh prvého pokrmu.
3. Požadovanú kategóriu vyberte otočným voličom.
4. Stlačte "Ďalej".
5. Požadované jedlo vyberte otočným voličom.
6. Stlačte "Ďalej".
7. Požadovaný pokrm vyberte otočným voličom.

8. Stlačte "Ďalej".
9. V prípade potreby nastavenia upravte.
  - Pri niektorých pokrmoch môžete upraviť teplotu, čas trvania alebo čas ukončenia, stlačte pritom "Prispôsobenie".
  - Pri niektorých pokrmoch môžete nastaviť hmotnosť priamo otočným voličom.
10. Na získanie informácií o príslušenstve a úrovni zasunutia stlačte "Tip".
11. Prevádzku spustíte stlačením start/stop.
  - ✓ Spotrebič spustí ohrev a čas trvania začne plynúť. Lína rozohrievania sa neobjaví.
  - ✓ Keď je pokrm hotový, zaznie signál. Spotrebič prestane hriať.
12. Po uplynutí času trvania:
  - Keď chcete signál predčasne ukončiť, stlačte start/stop.
  - Pri niektorých pokrmoch môžete v prípade potreby dopekať.  
→ "Dopekanie", Strana 20
  - Keď je jedlo hotové, spotrebič vypnite pomocou on/off.

## Dopekanie

Pri niektorých pokrmoch ponúkne spotrebič po uplynutí času trvania dopekánie. Dopekanie môžete ľubovoľne opakovať.

1. Keď nechcete dopekať, stlačte "Ukončenie" a spotrebič vypnite pomocou .
2. Ak chcete pokrm dopekať, stlačte "Dopekanie".
  - ✓ Na displeji sa zobrazí čas trvania.
3. V prípade potreby zmeňte čas trvania otočným voličom.
  - 4. Prevádzku spustíte stlačením start/stop.
  - ✓ Spotrebič spustí ohrev a čas trvania začne plynúť.
  - ✓ Po uplynutí času trvania zaznie signál. Spotrebič prestane hriať. Upozornenie na dopekánie sa zobrazí opakovaně.
5. Po uplynutí času trvania:
  - Keď chcete signál predčasne ukončiť, stlačte start/stop.
  - Keď chcete ešte dopekať, stlačte "Dopekanie".
  - Keď je jedlo hotové, stlačte "Ukončenie" a spotrebič vypnite pomocou on/off.

---



## 13 Detská poistka

Zabezpečte spotrebič tak, aby ho deti nemohli náhodne zapnúť alebo zmeniť nastavenia.

### 13.1 Aktivovanie a deaktivovanie detskej poistky

Detskú poistku môžete aktivovať a deaktivovať na zapnutom a vypnutom spotrebiči.

1. Na aktivovanie detskej poistky podržte  na cca 4 sekundy.

- ✓ Na displeji sa objaví upozornenie na potvrdenie.
- ✓ Symbol  sa objaví v riadku zobrazenia stavu, keď je spotrebič zapnutý aj vypnutý.
- 2. Na deaktivovanie detskej poistky podržte  stlačené na cca 4 sekundy.
- ✓ Na displeji sa objaví upozornenie na potvrdenie.

---

## 14 Nastavenie programu sabat:

S programom sabat môžete nastaviť čas trvania až 74 hodín. Pokrm je možné udržiavať v teple medzi 85 °C a 140 °C pomocou horného/dolného ohrevu bez toho, aby ste museli spotrebič zapnúť alebo vypnúť.



### 14.1 Štart nastavenia programu sabat

#### Poznámky

- Ak počas prevádzky otvoríte dvierka spotrebiča, spotrebič prestane hriať. Ak zatvoríte dvierka spotrebiča, spotrebič bude hriať ďalej.
- Po spustení už nemôžete nastavenie programu sabat zmeniť ani prerušiť.

**Požiadavka:** Nastavenie programu sabat je aktivované v základných nastaveniach.

→ "Základné nastavenia", Strana 23

1. Otočným voličom nastavte druh ohrevu Nastavenie programu sabat .
2. Stlačte teplotu. Teplota je prednastavená na 85 °C.
3. Otočným voličom nastavte požadovanú teplotu.
4. Stlačte . Čas je prednastavený na 25 hodín.
5. Čas trvania nastavte otočným voličom. Čas ukončenia sa nedá posunúť.
6. Prevádzku spustíte stlačením start/stop.
  - ✓ Spotrebič spustí ohrev a čas trvania začne plynúť.
7. Po uplynutí času trvania zaznie signál. Na displeji sa objaví upozornenie o ukončení prevádzky. Spotrebič prestane hriať a reaguje opäť ako obvykle, keď nebol nastavený program sabat.
  - Vypnite spotrebič stlačením on/off. Spotrebič sa po cca 10 – 20 minútach automaticky vypne.

## 15 Home Connect

Toto zariadenie je pripojiteľné k sieti. Pripojte svoj spotrebič k mobilnému koncovému zariadeniu, aby ste mohli ovládať funkcie prostredníctvom aplikácie Home Connect, prispôbiť základné nastavenia alebo monitorovať aktuálny prevádzkový stav.

Služby Home Connect nie sú k dispozícii v každej krajine. Dostupnosť funkcie Home Connect závisí od dostupnosti služieb Home Connect vo vašej krajine. Príslušné informácie nájdete na: [www.home-connect.com](http://www.home-connect.com). Aplikácia Home Connect vás prevedie celým prihlasovacím procesom. Na vykonanie nastavení postupujte podľa pokynov v aplikácii Home Connect.

### Tipy

- Dodržiavajte dodané podklady od Home Connect.
- Dodržiavajte aj inštrukcie v aplikácii Home Connect.

### Poznámky

- Rešpektujte bezpečnostné pokyny uvedené v tomto návode na obsluhu a zabezpečte, aby sa dodržiavali aj vtedy, keď spotrebič obsluhujete cez aplikáciu Home Connect.  
→ "Bezpečnosť", Strana 2
- Ovládanie na spotrebiči má vždy prednosť. V tomto čase nie je možné ovládanie cez aplikáciu Home Connect.
- V pripojenom stave a pohotovostnom režime je energetická spotreba vášho spotrebiča max. 2 W.

### 15.1 Vytvorenie Home Connect

#### Požiadavky

- Spotrebič pripojený k elektrickej sieti a je zapnutý.
- Máte mobilné zariadenie s aktuálnou verziou operačného systému iOS alebo Android, napr. smartfón.
- Mobilné zariadenie a spotrebič sa nachádzajú v dosahu signálu WLAN vašej domácej siete.

1. Stiahnite si aplikáciu Home Connect.



2. Otvorte aplikáciu Home Connect a naskenujte nasledovný QR kód.



3. Postupujte podľa pokynov v aplikácii Home Connect.

### 15.2 Home Connect Nastavenia

V základných nastaveniach spotrebiča môžete upraviť nastavenia Home Connect a nastavenia siete. Zobrazenie nastavení na displeji závisí od toho, či je nastavený Home Connect a či je spotrebič spojený s domácou sieťou.

Základné nastavenie	Možné nastavenia	Vysvetlenie
WiFi	Zapnutie Vypnutie	Ak je aktivované WiFi spojenie, môžete využívať Home Connect. Pohotovostný režim spotrebiča pripojeného do siete potrebuje maximálne 2 W.
Sieť	Spojenie so sieťou Odpojenie zo siete	Ak odpojíte spotrebič od siete, vymažú sa všetky sieťové informácie. Toto nastavenie je užitočné, ak máte nové prístupové údaje pre smerovač.
Spojenie s aplikáciou	-	Nastavením sa spustí spojenie medzi aplikáciou Home Connect a spotrebičom.
Diaľkové ovládanie	zap. vyp.	Keď je funkcia deaktivovaná, môžete v aplikácii zobraziť iba prevádzkový stav spotrebiča. Keď je funkcia aktivovaná, môžete spotrebič spustiť a ovládať na diaľku.
Informácie o spotrebiči	-	Na displeji sa zobrazujú informácie o sieti alebo o spotrebiči.

### 15.3 Obsluha spotrebiča pomocou aplikácie Home Connect

Keď je aktivovaný štart na diaľku, pomocou aplikácie Home Connect môžete spotrebič nastaviť a spustiť na diaľku.

**Poznámka:** Niektoré druhy prevádzky môžete spustiť len priamo na rúre na pečenie.

#### Požiadavky

- Spotrebič je zapnutý.
- Spotrebič je spojený s domácou sieťou a s aplikáciou Home Connect.
- Aby ste mohli nastaviť spotrebič cez aplikáciu Home Connect, musí byť zapnuté základné nastavenie "Diaľkové ovládanie". Keď je štart na diaľku deaktivovaný, v aplikácii Home Connect sa zobrazia len prevádzkové stavy spotrebiča.

1. Stlačte menu.
2. Stlačte "Štart na diaľku".
- ✓ Na displeji sa zobrazí .
3. V aplikácii Home Connect vykonajte nastavenie a odošlite ho do spotrebiča.

#### Poznámky

- Keď v priebehu 15 minút po aktivovaní štartu na diaľku alebo skončení prevádzky otvoríte dvierka spotrebiča, štart na diaľku sa deaktivuje.
- Ak na spotrebiči spustíte prevádzku rúry na pečenie, štart na diaľku sa automaticky aktivuje. Môžete zmeniť nastavenia cez aplikáciu Home Connect alebo môžete spustiť nový program.

### 15.4 Aktualizácia softvéru

Pomocou funkcie Aktualizácia softvéru môžete aktualizovať softvér vášho spotrebiča, napr. optimalizácia, odstraňovanie chýb, bezpečnostné aktualizácie.

Predpokladom je, že ste registrovaný používateľ aplikácie Home Connect, máte aplikáciu nainštalovanú v mobilnom koncovom zariadení a ste pripojený k serveru Home Connect.

Keď je k dispozícii aktualizácia softvéru, zobrazí sa informácia v aplikácii Home Connect a prostredníctvom aplikácie budete môcť spustiť aktualizáciu softvéru. Ak ste spojený s vašou domácou sieťou WLAN (Wi-Fi), po úspešnom stiahnutí môžete spustiť inštaláciu prostredníctvom aplikácie Home Connect. O úspešnej inštalácii budete informovaný prostredníctvom aplikácie Home Connect.

#### Poznámky

- Počas sťahovania môžete spotrebič naďalej používať. Aktualizáciu softvéru možno stiahnuť aj automaticky. Závisí to od osobných nastavení v rámci aplikácie.
- V prípade aktualizácie súvisiacej so zabezpečením sa odporúča vykonať inštaláciu čo najskôr.
- Inštalácia trvá niekoľko minút. Počas inštalácie sa spotrebič nedá používať.

### 15.5 Diagnostika na diaľku

Zákaznícky servis sa prostredníctvom vzdialenej diagnostiky spojí s vaším spotrebičom, keď sa na zákaznícky servis obrátite s príslušnou požiadavkou, váš spotrebič bude spojený so serverom Home Connect a v krajine, v ktorej používate spotrebič, bude k dispozícii služba vzdialenej diagnostiky.

**Tip:** Ďalšie informácie a rady týkajúce sa dostupnosti vzdialenej diagnostiky vo vašej krajine nájdete v sekcii servisu a podpory lokálnej stránky: [www.home-connect.com](http://www.home-connect.com)

### 15.6 Ochrana osobných údajov

Dodržiavajte pokyny v súvislosti s ochranou osobných údajov.

Prvým spojením vášho spotrebiča s domácou sieťou pripojenou na internet sprostredkuje váš spotrebič nasledovné kategórie údajov serveru Home Connect (prvá registrácia):

- Jednoznačné rozpoznanie spotrebiča (pozostávajúce z kľúčov spotrebiča, ako aj adresy MAC zabudovaného Wi-Fi komunikačného modulu).
- Bezpečnostný certifikát Wi-Fi komunikačného modulu (na informačno-technické zabezpečenie spojenia).
- Aktuálna verzia softvéru a hardvéru vášho domáceho spotrebiča.
- Stav prípadného predchádzajúceho vynulovania na výrobné nastavenia.

Táto prvá registrácia pripraví používanie funkcií Home Connect a je potrebná až v časovom okamihu, v ktorom chcete funkcie Home Connect využiť po prvý raz.

**Poznámka:** Berte do úvahy, že funkcie Home Connect je možné použiť iba v spojení s aplikáciou Home Connect. Informácie o ochrane údajov si môžete prezrieť v aplikácii Home Connect.

## 16 Základné nastavenia

Spotrebič môžete prispôbiť vašim potrebám.

### 16.1 Prehľad základných nastavení

Tu nájdete prehľad základných a výrobných nastavení. Základné nastavenia závisia od vybavenia vášho spotrebiča.

Základné nastavenie	Výber
Jazyk	Pozri výber na spotrebiči.
Čas trvania	Čas v 24 h formáte.
Dátum – deň	Nastavenie aktuálneho dňa
Dátum – mesiac	Nastavenie aktuálneho mesiaca
Dátum – rok	Nastavenie aktuálneho roku
Zvukový signál	Krátke trvanie Stredné trvanie <sup>1</sup> Dlhé trvanie
Zvukový signál tlačidiel	Zapnutý Vypnuté <sup>1</sup>
Jas displeja	5 stupňov
Zobrazenie času	Vyp. Digitálne + dátum <sup>1</sup> Analogové
Osvetlenie	V prevádzke vypnutý V prevádzke zap. <sup>1</sup>
Automatické pokračovanie (iba pre druh prevádzky Mikrovlnný ohrev)	Nepokračovať automaticky v mikrovlnnom ohreve <sup>1</sup> Po zatvorení dvierok
Detská poistka	Len blokovanie tlačidiel <sup>1</sup> Zaistenie dvierok + blokovanie tlačidiel
Po zapnutí	Hlavné menu Druhy ohrevu <sup>1</sup> Mikrovlnný ohrev Kombinácia s mikrovlnným ohrevom Pokrmy

<sup>1</sup> Továrnske nastavenie (môže sa líšiť v závislosti od typu spotrebiča)

Základné nastavenie	Výber
Varovanie Plech na pečenie MW	Ukazovatele <sup>1</sup> Nezobraziť
Vypnutie displeja v noci	Vypnuté <sup>1</sup> Zapnutý
Logo značky	Ukazovatele <sup>1</sup> Nezobraziť
Sušenie pri mikrovlnnom ohreve	Zapnuté <sup>1</sup> Zapnuté <sup>1</sup>
Dobeh ventilátora	Odporúčany <sup>1</sup> Minimálny
Teleskopický vysúv	Je súčasťou výbavy <sup>1</sup> Nie je súčasťou výbavy
Nastavenie programu sabat	Zapnuté Vypnuté <sup>1</sup>
Home Connect	Home Connect Nastavenia → "Home Connect", Strana 21
Výrobné nastavenie	Vynulovať

<sup>1</sup> Továrnske nastavenie (môže sa líšiť v závislosti od typu spotrebiča)

### 16.2 Zmena základných nastavení

1. Stlačte on/off.
2. Stlačte menu.
  - ✓ Menu druhov prevádzky sa otvorí.
3. Vyberte druh prevádzky "Nastavenia".
  - ✓ Zobrazí sa prvé základné nastavenie.
4. Pomocou > prejdite na rôzne nastavenia.
5. Základné nastavenie zmeňte otočným voličom.
6. Stlačte menu.
  - ✓ Na displeji sa zobrazí zmena "Uložiť" alebo "Zamietnuť".
7. Stlačte požadovanú zmenu.

**Poznámka:** Po výpadku elektrického prúdu zostanú vaše zmeny uložené na základných nastaveniach.

### Zrušenie zmeny základných nastavení

1. Stlačte menu.
2. Stlačte „Zahodiť“.
  - ✓ Všetky zmeny budú zahodené a neuložia sa.

## 17 Čistenie a údržba

Aby váš spotrebič zostal dlhodobo pekný a funkčný, starostlivo ho čistíte a starajte sa oň.

### 17.1 Čistiace prostriedky

Aby nedošlo k poškodeniu rôznych povrchov spotrebiča, nepoužívajte nevhodné čistiace prostriedky.

#### **VAROVANIE – Riziko zásahu elektrickým prúdom!**

Vniknutá vlhkosť môže spôsobiť úraz elektrickým prúdom.

- ▶ Na čistenie spotrebiča nepoužívajte parný čistič ani vysokotlakový čistič.

#### **POZOR!**

Nevhodné čistiace prostriedky poškadzujú povrch spotrebiča.

- ▶ Nepoužívajte ostré alebo abrazívne čistiace prostriedky.
- ▶ Nepoužívajte čistiace prostriedky s veľkým obsahom alkoholu.
- ▶ Nepoužívajte drsné hubky alebo čistiace špongie.
- ▶ Nepoužívajte špeciálne čistiace prostriedky na čistenie za tepla.

Čistič na rúry v teplom vnútornom priestore poškodzuje smalt.

- ▶ Čistič na rúry nikdy nepoužívajte v teplom vnútornom priestore.
- ▶ Pred ďalším rozohrievaním úplne odstráňte zvyšky z vnútorného priestoru a dvierok spotrebiča.

Nové hubové utierky obsahujú zvyšky z výroby.

- ▶ Nové hubové utierky pred použitím dôkladne premyte.

## Vhodné čistiace prostriedky

Používajte iba vhodné čistiace prostriedky určené na rôzne povrchy spotrebiča.

Dodržiavajte pokyny na čistenie spotrebiča.  
→ "Čistenie spotrebiča", Strana 25

### Predná strana spotrebiča

Povrch	Vhodné čistiace prostriedky	Pokyny
Nehrdzavejúca oceľ	<ul style="list-style-type: none"> <li>▪ Horúci umývací roztok</li> <li>▪ Špeciálne prostriedky na ošetrovanie nehrdzavejúcej ocele pre teplé povrchy</li> </ul>	Aby ste zabránili korózii, škvŕny od vodného kameňa, tuku, škrobu a bielkovín ihneď odstráňte z povrchu z nehrdzavejúcej ocele. Prostriedok na ošetrovanie nehrdzavejúcej ocele naneste v tenkej vrstve.
Plast alebo lakované povrchy napr. ovládací panel	<ul style="list-style-type: none"> <li>▪ Horúci umývací roztok</li> </ul>	Nepoužívajte čistič na sklo ani škrabku na sklo. Ak sa odstraňovač vodného kameňa dostane do kontaktu s povrchom, ihneď ho odstráňte, zabránite tak vzniku neodstrániteľných škvŕn.

### Dvierka spotrebiča

Oblasť	Vhodné čistiace prostriedky	Pokyny
Sklá dvierok	<ul style="list-style-type: none"> <li>▪ Horúci umývací roztok</li> </ul>	Nepoužívajte škrabku na sklo ani drôtenku z nehrdzavejúcej ocele. <b>Tip:</b> Na dôkladné čistenie demontujte sklá dvierok. → "Dvierka spotrebiča", Strana 28
Kryt dvierok	<ul style="list-style-type: none"> <li>▪ Z nehrdzavejúcej ocele: Prostriedok na čistenie nehrdzavejúcej ocele</li> <li>▪ Z plastu: Horúci umývací roztok</li> </ul>	Nepoužívajte čistič na sklo ani škrabku na sklo. Nepoužívajte prostriedky na ošetrovanie nehrdzavejúcej ocele. <b>Tip:</b> Na dôkladné čistenie vyberte kryt dvierok. → "Dvierka spotrebiča", Strana 28
Vnútorný rám dverí z nehrdzavejúcej ocele	Prostriedok na čistenie nehrdzavejúcej ocele	Sfarbenie sa dá odstrániť prostriedkom na čistenie nehrdzavejúcej ocele. Nepoužívajte prostriedky na ošetrovanie nehrdzavejúcej ocele.
Rúčka dvierok	<ul style="list-style-type: none"> <li>▪ Horúci umývací roztok</li> </ul>	Ak sa odstraňovač vodného kameňa dostane do kontaktu s povrchom, ihneď ho odstráňte, zabránite tak vzniku neodstrániteľných škvŕn.
Tesnenie dvierok	<ul style="list-style-type: none"> <li>▪ Horúci umývací roztok</li> </ul>	Nevyberajte a nedrhňte.



**Vnútrotný priestor**

Oblasť	Vhodné čistiace prostriedky	Pokyny
Smaltované povrchy	<ul style="list-style-type: none"> <li>▪ Horúci umývací roztok</li> <li>▪ Octová voda</li> <li>▪ Čistič na rúry</li> </ul>	<p>Pri silnom znečistení namočte a použite kefku alebo drôtenku z nehrdzavejúcej ocele.</p> <p>Aby sa vnútrotný priestor po čistení vysušil, nechajte dvierka spotrebiča otvorené.</p> <p><b>Poznámky</b></p> <ul style="list-style-type: none"> <li>▪ Je lepšie použiť funkciu čistenia. → "Samočistenie", Strana 25</li> <li>▪ Smalt sa pri veľmi vysokých teplotách pripáli, čím vzniknú určité farebné rozdiely. Nemá to vplyv na funkčnosť spotrebiča.</li> <li>▪ Okraje tenkých plechov sa nedajú úplne smaltovať a môžu byť drsné. Ochrana proti korózii zostane zachovaná.</li> <li>▪ Zvyšky potravín môžu spôsobiť na smaltovaných povrchoch biely povlak. Povlak nie je zdraviu škodlivý. Nemá to vplyv na funkčnosť spotrebiča. Povlak môžete odstrániť pomocou kyseliny citrónovej.</li> </ul>
Sklený kryt osvetlenia rúry	<ul style="list-style-type: none"> <li>▪ Horúci umývací roztok</li> </ul>	<p>Pri silnom znečistení použite čistič na rúry.</p>
Rámy	<ul style="list-style-type: none"> <li>▪ Horúci umývací roztok</li> </ul>	<p>Pri silnom znečistení namočte a použite kefku alebo drôtenku z nehrdzavejúcej ocele.</p> <p><b>Poznámka:</b> Na dôkladné čistenie vyveste rámy. → "Rámy", Strana 29</p>
Výsuvný systém	<ul style="list-style-type: none"> <li>▪ Horúci umývací roztok</li> </ul>	<p>Pri silnom znečistení použite kefku.</p> <p>Aby nedošlo k odstráneniu maziva, výsuvné koľajničky čistite zasunuté.</p> <p>Neumývajte v umývačke riadu.</p> <p><b>Poznámka:</b> Na dôkladné čistenie vyveste výsuvný systém. → "Rámy", Strana 29</p>
Príslušenstvo	<ul style="list-style-type: none"> <li>▪ Horúci umývací roztok</li> <li>▪ Čistič na rúry</li> </ul>	<p>Pri silnom znečistení namočte a použite kefku alebo drôtenku z nehrdzavejúcej ocele.</p> <p>Smaltované príslušenstvo je vhodné na umývanie v umývačke riadu.</p>

**17.2 Čistenie spotrebiča**

Aby ste predišli poškodeniu spotrebiča, spotrebič čistite iba podľa pokynov a použitím vhodných čistiacich prostriedkov.

**⚠ VAROVANIE – Riziko popálenia!**

Spotrebič a jeho prístupné časti sa počas používania zahrievajú.

- ▶ Dávajte pozor, aby ste sa nedotkli vyhrievacích prvkov.
- ▶ Deti mladšie ako 8 rokov sa musia zdržiavať v bezpečnej vzdialenosti.

**⚠ VAROVANIE – Riziko požiaru!**

Voľné zvyšky jedál, tuk a šľava z pečenia sa môžu vznietiť.

- ▶ Pred spustením prevádzky odstráňte z priestoru pečenia, z vyhrievacích prvkov a príslušenstva hrubé nečistoty.

**Požiadavka:** Dodržiavajte pokyny týkajúce sa čistiacich prostriedkov.

→ "Čistiace prostriedky", Strana 23

1. Spotrebič vyčistíte horúcim umývacím roztokom a handričkou.
  - Na niektoré povrchy môžete použiť alternatívne čistiace prostriedky.  
→ "Vhodné čistiace prostriedky", Strana 24
2. Utrite mäkkou utierkou do sucha.

**18 Samočistenie**

Funkcia Samočistenie takmer sama vyčistí vnútrotný priestor.

Pomocou "Samočistenie" vyčistíte vnútrotný priestor každé 2 až 3 mesiace. V prípade potreby môžete "Samočistenie" využiť častejšie. "Samočistenie" spotrebuje cca 2,5 – 4,7 kwh.

## 18.1 Príprava spotrebiča na funkciu čistenia

Aby ste dosiahli dobrý výsledok čistenia a aby ste zabránili škodám, spotrebič starostlivo pripravte.

### **VAROVANIE – Riziko požiaru!**

Horľavé predmety uskladnené vo vnútornom priestore sa môžu vznietiť.

- ▶ Nikdy neuchovávajte vo vnútornom priestore horľavé predmety.
- ▶ Ak zo spotrebiča vychádza dym, vypnite ho alebo vytiahnite sieťovú zástrčku zo zásuvky a dvierka nechajte zatvorené, aby sa prípadné plamene udusili.

Voľné zvyšky jedál, tuk a šľava z pečenia sa môžu počas prevádzky funkcie čistenia vznietiť.

- ▶ Pred každým spustením funkcie čistenia odstráňte z vnútorného priestoru a príslušenstva hrubé nečistoty.
- ▶ Nikdy nečistite príslušenstvo spolu s rúrou.

Spotrebič sa počas priebehu funkcie čistenia veľmi zohreje.

- ▶ Na rúčku dvierok nikdy nevesajte horľavé predmety, ako napr. utierky na riad.
- ▶ Prednú časť spotrebiča udržiujte voľnú.
- ▶ Deti udržiujte v bezpečnej vzdialenosti.

Ak je poškodené tesnenie dvierok, v oblasti dvierok uniká veľké množstvo tepla.

- ▶ Tesnenie neumývajte abrazívnym spôsobom a nedávajte dolu.
- ▶ Spotrebič nikdy nepoužívajte s poškodeným tesnením alebo bez tesnenia.

1. Z vnútorného priestoru vyberte príslušenstvo a riad. Môžete vyčistiť aj rámy vrátane výsuvov.
2. Odstráňte hrubé nečistoty z vnútorného priestoru a z rámov.
3. Vyčistite vnútro dvierok spotrebiča a okraje vnútorného priestoru v oblasti tesnenia dvierok umývacím roztokom a mäkkou handričkou. Tesnenie nedávajte dolu a nedrhňte. Silné znečistenie na vnútornej strane dvierok odstráňte pomocou čističa na rúry.
4. Vyberte predmety z vnútorného priestoru. Vnútorný priestor musí byť prázdny, okrem rámov.

## 18.2 Nastavenie samočistenia

Počas priebehu funkcie čistenia vetrajte kuchyňu.

### **VAROVANIE – Riziko poškodenia zdravia!**

Funkcia čistenia zohreje varný priestor na veľmi vysokú teplotu, takže zvyšky z pečenia a grilovania sa spália. Uvoľňujú sa pary, ktoré môžu spôsobiť podráždenie slizníc.

- ▶ Počas priebehu funkcie čistenia kuchyňu dostatočne vetrajte.
- ▶ Nezdržiavajte sa dlhší čas v miestnosti.
- ▶ Deti a domáce zvieratá udržiavajte v bezpečnej vzdialenosti.

### **VAROVANIE – Riziko popálenia!**

Varný priestor sa počas priebehu funkcie čistenia veľmi zohreje.

- ▶ Nikdy neotvárajte dvierka spotrebiča.
- ▶ Nechajte spotrebič vychladnúť.
- ▶ Deti udržiujte v bezpečnej vzdialenosti.

 Spotrebič sa počas funkcie čistenia zvonku veľmi zohreje.

- ▶ Nikdy sa nedotýkajte dvierok spotrebiča.
- ▶ Nechajte spotrebič vychladnúť.
- ▶ Deti udržiujte v bezpečnej vzdialenosti.

**Požiadavka:** → "Príprava spotrebiča na funkciu čistenia", Strana 26.

1. Stlačte menu.
2. V menu druhov prevádzky vyberte „Samočistenie“.
3. Otočným voličom nastavte stupeň čistenia.

Stupeň čistenia	Stupeň čistenia	Čas trvania v hodinách
1	Ľahké znečistenie	Cca 1:15
2	Stredné znečistenie	Cca 1:30
3	Vysoké znečistenie	Cca 2:00

Pri vyššom alebo staršom znečistení vyberte vyšší stupeň čistenia.

Čas trvania nie je možné zmeniť.

4. Stlačte start/stop.
  - ✓ Na displeji sa zobrazí upozornenie o potrebných prípravách na funkciu čistenia.
5. Stlačením start/stop spustíte prevádzku.
  - ✓ Funkcia čistenia sa spustí a čas trvania začne plynúť. Lúnia rozohrievania sa neobjaví.
  - ✓ Kvôli vašej bezpečnosti sa dvierka spotrebiča od určitej teploty vo vnútornom priestore zablokujú.
  - ✓ Po ukončení funkcie čistenia zaznie signál a čas trvania na displeji je nula.
6. Vypnite spotrebič stlačením on/off. Keď je spotrebič dostatočne vychladnutý, dvierka spotrebiča sa odblokujú a zhasne.
7. → "Príprava spotrebiča na prevádzku po skončení funkcie čistenia", Strana 26.

## 18.3 Príprava spotrebiča na prevádzku po skončení funkcie čistenia

1. Nechajte spotrebič vychladnúť.
2. Popol, ktorý zostal vo vnútornom priestore, na rámoch a v oblasti dvierok spotrebiča, utrite vlhkou handričkou.
3. Výsuvy viackrát vytiahnite a zasuňte. Počas funkcie čistenia môže na výsuvoch dôjsť k sfarbeniu. Takéto sfarbenie neobmedzuje funkciu spotrebiča.
4. Biely povlak odstráňte pomocou kyseliny citrónovej.

**Poznámka:** Biely povlak na smaltovaných povrchoch môže byť spôsobený príliš hrubými nečistotami. Tieto zvyšky potravín sú neškodné. Takýto povlak neobmedzuje funkciu spotrebiča.

**Poznámka:** Počas funkcie čistenia sa sfarbí rám na vnútornej strane dvierok spotrebiča. Takéto sfarbenie neobmedzuje funkciu spotrebiča. Sfarbenie odstráňte čistiacim prostriedkom na nehrdzavejúcu oceľ.

## 19 Podpora pri čistení humidClean

Podpora pri čistení je rýchlou alternatívou medzi jednotlivými čisteniami vnútorného priestoru. Podpora pri čistení zmäkčuje nečistoty odparovaním čistiaceho roztoku. Nečistoty sa potom dajú ľahšie odstrániť.



### 19.1 Nastavenie podpory pri čistení

#### **VAROVANIE – Riziko obarenia!**

V horúcom varnom priestore sa môže z vody vytvárať horúca vodná para.

- ▶ Nikdy nedávajte vodu do horúceho vnútorného priestoru rúry.

**Požiadavka:** Vnútorný priestor je celkom vychladnutý.

1. Z vnútorného priestoru vyberte príslušenstvo.
2. Zmiešajte 0,4 l vody s kvapkou umývacieho prostriedku a nalejte do stredu dna vnútorného priestoru. Nepoužívajte destilovanú vodu.
3. Stlačte on/off.
  - ✓ Zobrazí sa druh ohrevu a teplota.
4. Otočným voličom nastavte druh ohrevu Dolný ohrev .
5. Stlačte teplotu.
6. Otočným voličom nastavte teplotu na 80 °C.
7. Stlačte .
8. Otočným voličom nastavte čas trvania na 4 minúty.

9. Stlačením start/stop spustíte prevádzku.
  - ✓ Spotrebič spustí ohrev a čas trvania začne plynúť.
  - ✓ Po uplynutí času trvania zaznie signál. V riadku zobrazenia stavu sa objaví text s upozornením.
10. Spotrebič vypnite pomocou on/off a vnútorný priestor nechajte cca 20 minút vychladnúť.

### 19.2 Dočistenie vnútorného priestoru

#### **POZOR!**

Vlhkosť vo varnom priestore počas dlhšieho času vedie ku korózii.

- ▶ Po ukončení podpory pri čistení varný priestor utrite a nechajte úplne vysušiť.

**Požiadavka:** Vnútorný priestor je vychladnutý.

1. Dvierka spotrebiča otvorte a zvyškovú vodu odstráňte savou utierkou.
2. Hladké plochy vo vnútornom priestore vyčistite handričkou alebo mäkkou kefkou. Ťažko odstrániteľné zvyšky odstráňte drôtenkou z ušľachtilej ocele.
3. Vodný kameň odstráňte utierkou namočenou v octe. Nakoniec poutierajte čistou vodou a utrite mäkkou utierkou do sucha, aj pod tesnením dvierok.
4. Aby sa vnútorný priestor vysušil, otvorte dvierka spotrebiča v blokovej polohe (asi 30°) na približne 1 hodinu.

## 20 Sušenie

Aby ste predišli zvyškovej vlhkosti, vnútorný priestor po ukončení prevádzky vysušte.

#### **POZOR!**

Voda na dne vnútorného priestoru pri prevádzke spotrebiča pri teplotách vyšších ako 120 °C spôsobuje poškodenie smaltu.

- ▶ Keď sa na dne vnútorného priestoru nachádza voda, nespúšťajte prevádzku.
- ▶ Pred spustením prevádzky utrite vodu z dna vnútorného priestoru.

### 20.1 Sušenie vnútorného priestoru

Vnútorný priestor môžete vysušiť ručne alebo môžete použiť funkciu sušenia.

1. Nechajte spotrebič vychladnúť.
2. Odstráňte nečistoty z vnútorného priestoru.
3. Utrite vodu vo vnútornom priestore.
4. Vysušte vnútorný priestor.

- Ak chcete vysušiť vnútorný priestor ručne, nechajte dvierka spotrebiča otvorené 1 hodinu.
- Ak chcete použiť funkciu čistenia, nastavte funkciu čistenia.  
→ "Nastavenie sušenia", Strana 27

#### **Nastavenie sušenia**

1. Nechajte spotrebič vychladnúť.
2. Z vnútorného priestoru odstráňte hrubé nečistoty a utrite vlhkosť na dne vnútorného priestoru.
3. Stlačte menu.
4. V menu druhov prevádzky stlačte Sušenie. Čas trvania je nastavený na 10:00 min. a nie je možné ho zmeniť.
5. Stlačte start/stop, aby ste spustili funkciu čistenia.
  - ✓ Spotrebič spustí sušenie a čas trvania začne plynúť.
6. Po uplynutí času trvania:
  - Na displeji sa objaví text s upozornením.
  - Keď chcete signál predčasne ukončiť, stlačte start/stop.
  - Vypnite spotrebič stlačením on/off.

## 21 Dvierka spotrebiča

Ak chcete dvierka spotrebiča dôkladne vyčistiť, môžete ich demontovať.

### 21.1 Odoberanie krytu dvierok

Vložka z nehrdzavejúcej ocele v kryte dvierok sa môže zafarbiť. Ak chcete vyčistiť kryt dvierok, vložku z nehrdzavejúcej ocele alebo vybrať sklá dvierok, odstráňte kryt dvierok.

1. Dvierka spotrebiča pootvorte.
2. Zatlačte na kryt dvierok vľavo a vpravo.
3. Odoberte kryt dvierok a dvierka spotrebiča opatrne zatvorte.

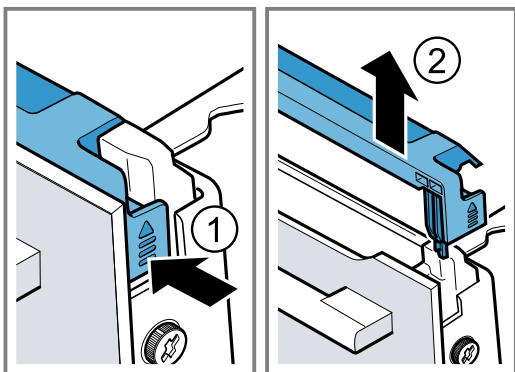

### 21.2 Demontáž skla dvierok

#### ⚠ VAROVANIE – Riziko poranenia!

Poškriabané sklo na dvierkach spotrebiča môže prasknúť.

- ▶ Na čistenie skla dvierok rúry nepoužívajte drsné abrazívne čistiace prostriedky alebo ostré kovové škrabky, pretože by mohli poškriabať povrch.

Závesy dvierok spotrebiča sa pri otvorení a zatvorení zatvárajú a môžete sa privrieť.

- ▶ Nesiahajte do priestoru závesov.
- Súčasti dvierok spotrebiča môžu mať ostré hrany.
- ▶ Nasadte si ochranné rukavice.

**Požiadavka:** Kryt dvierok je odstránený.

1. Uvoľnite ľavú a pravú skrutku na dvierkach spotrebiča a odstráňte ich.
2. Do dvierok spotrebiča privrite niekoľkokrát zloženú kuchynskú utierku.

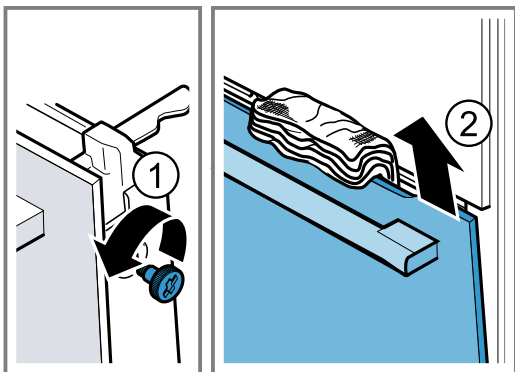

3. Zatvorte dvierka spotrebiča.
4. Predné sklo vyťahnite smerom nahor.
5. Predné sklo položte na rovný povrch rukoväťou nadol.

6. Stredné sklo potlačte rukou k spotrebiču, zároveň potlačte ľavé a pravé držiaky [a] smerom nahor. Držiaky [a] nevyberajte.

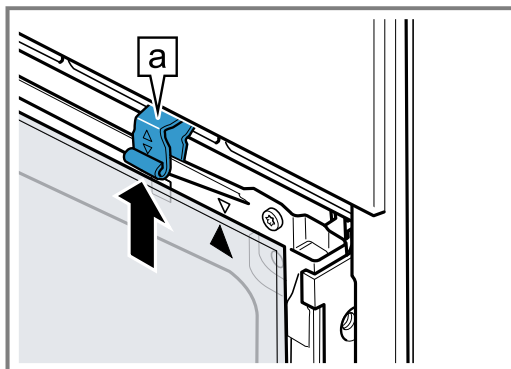

7. Vyberte stredné sklo.
8. ⚠ **VAROVANIE – Riziko vážneho poškodenia zdravia!**

Po odskrutkovaní skrutiek už nie je zaručená bezpečnosť spotrebiča. Môže unikáť energia mikrovlnného ohrevu.

- ▶ Skrutky nikdy neuvoľňujte.

Nikdy neodskrutkujte 4 čierne skrutky na ráme.

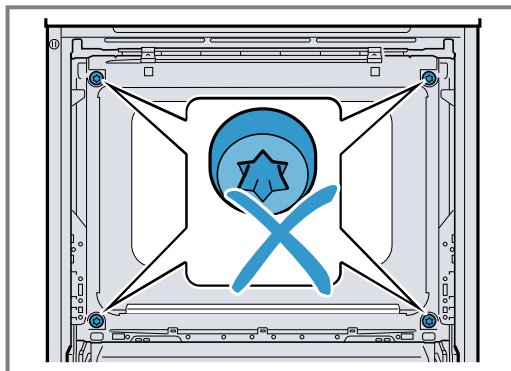

### 21.3 Montáž skla dvierok

#### ⚠ VAROVANIE – Riziko poranenia!

Závesy dvierok spotrebiča sa pri otvorení a zatváraní zatvárajú a môžete sa privrieť.

- ▶ Nesiahajte do priestoru závesov.
- Súčasti dvierok spotrebiča môžu mať ostré hrany.
- ▶ Nasadte si ochranné rukavice.

1. Otočte stredné sklo, kým nebude šípka [a] vpravo hore.

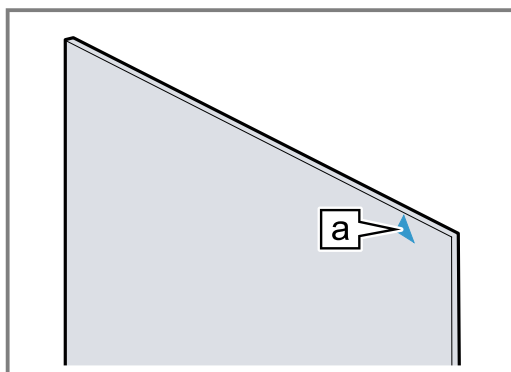

2. Stredné sklo vložte ① dole do držiaka **a** a hore pritlačte a podržte.
3. Ľavý a pravý držiak **a** zatlačte smerom nadol, kým nebude stredné sklo zovreté ②.

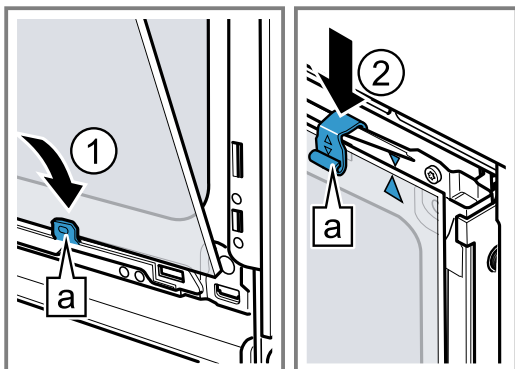

4. Predné sklo zaveste ① dole do ľavého a pravého držiaka **a**.
5. Zatlačte predné sklo k spotrebiču tak, aby sa ľavý a pravý háčik **a** nachádzal ② oproti úchytku **b**.

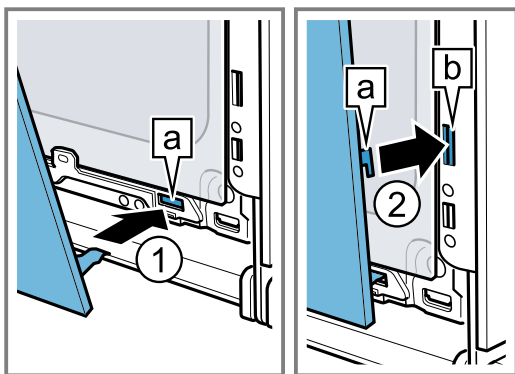

6. Predné sklo dole pritlačte ①, kým počuteľne zapadne.
7. Dvierka spotrebiča pootvorte a vyberte kuchynskú utierku.
8. Zaskrutkujte dve skrutky vľavo a vpravo na dvierkach spotrebiča.
9. Nasadte kryt dvierok a pritlačte ②, kým počuteľne zapadne.

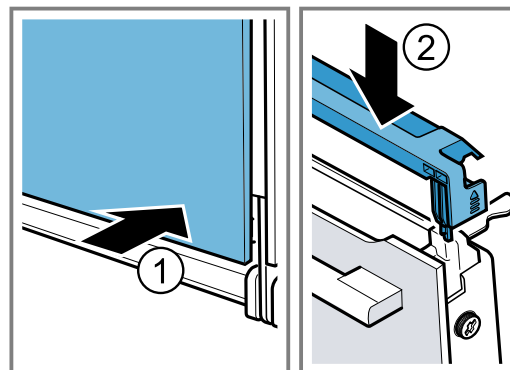

10. Zatvorte dvierka spotrebiča.

**Poznámka:** Vnútny priestor používajte až vtedy, keď budú správne namontované sklá dvierok.

## 22 Rámy

Ak chcete rámy a vnútorný priestor dôkladne vyčistiť alebo chcete rámy vymeniť, môžete ich vybrať.

### 22.1 Vyvesenie rámov

#### **⚠ VAROVANIE – Riziko popálenia!**

Rámy sa veľmi zohrejú.

- ▶ Nikdy sa nedotýkajte horúcich rámov.
- ▶ Vždy nechajte spotrebič vychladnúť.
- ▶ Deti udržiavajte v bezpečnej vzdialenosti.

1. Rám spredu nadvihnite ① a vyveste ②.
2. Celý rám posuňte dozadu ③ a vyberte ④.

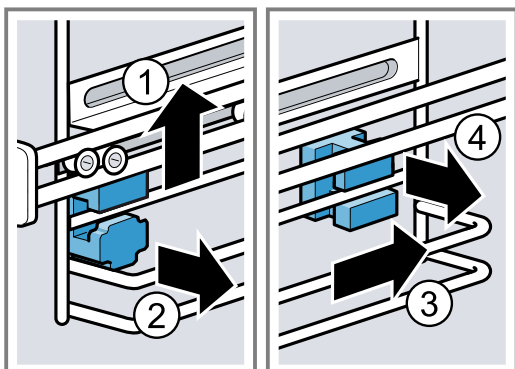

3. Rám vyčistite.

→ "Čistiace prostriedky", Strana 23

### 22.2 Vloženie držiakov

Keď rámy vyvesíte, držiaky môžu vypadnúť.

#### **Poznámka:**

Držiaky vpredu a vzadu sú rôzne.

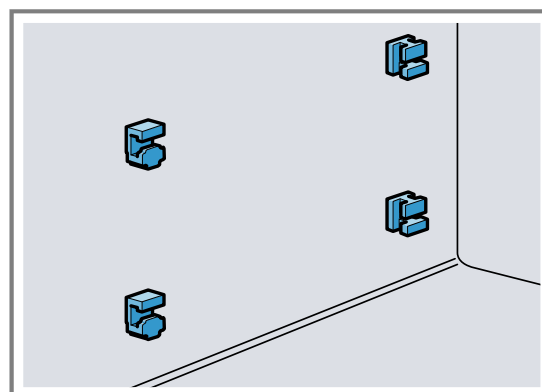

1. Predné držiaky prevlečte do okrúhleho otvoru hákom hore a umiestnite ich mierne šikmo ①.

2. Predné držiaky dolu zaveste a umiestnite ich rovno ②.

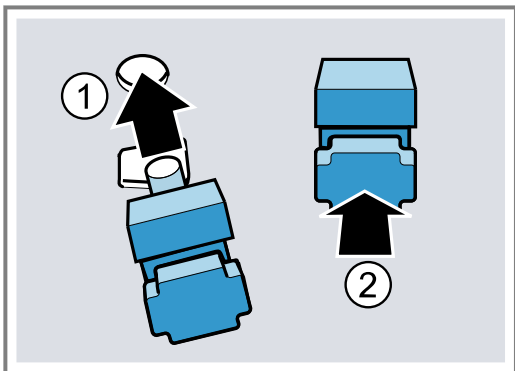

3. Zadné držiaky zaveste hákom do horného otvoru ① a zatlačte do spodného otvoru ②.

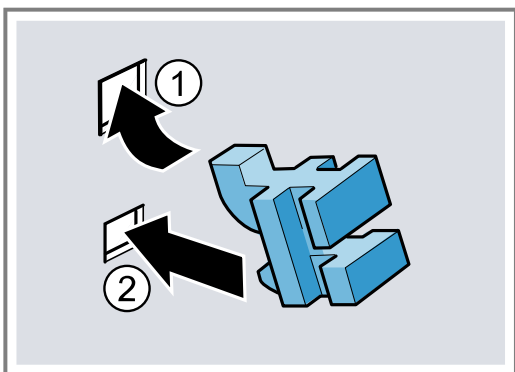

## 22.3 Zavesenie rámov

### Poznámky

- Rámy sa hodia len doprava alebo doľava.
  - Dbajte na to, aby sa obidve výsuvné koľajničky dali vytiahnuť dopredu.
1. Rám vzadu hore a dole prevlečte do držiakov ① a potiahnite dopredu ②.
  2. Rám vpredu zaveste ③ a zatlačte nadol ④.

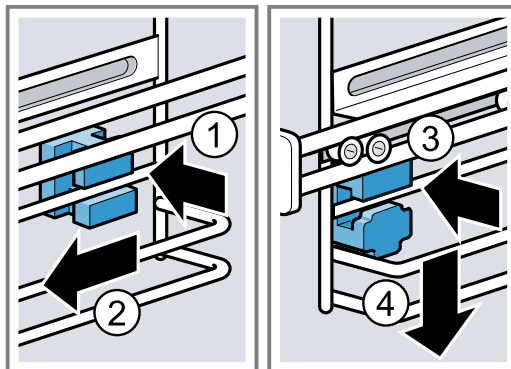

## 23 Odstránenie porúch

Menšie poruchy na vašom spotrebiči môžete odstrániť sami. Pred kontaktovaním zákazníckeho servisu použite informácie o riešení problémov. Tým sa vyhnete zbytočným nákladom.

### ⚠ VAROVANIE – Riziko poranenia!

Neodborné opravy sú nebezpečné.

- ▶ Spotrebič môže opraviť iba kvalifikovaný personál.
- ▶ Keď má spotrebič poruchu, zavolajte zákaznícky servis.



### ⚠ VAROVANIE – Riziko zásahu elektrickým prúdom!

Neodborné opravy sú nebezpečné.

- ▶ Spotrebič môže opravovať iba príslušne vyškolený personál.
- ▶ Pri oprave spotrebiča sa smú používať len originálne náhradné súčiastky.
- ▶ Keď sa poškodí sieťový prípojný kábel tohto spotrebiča, musí ho vymeniť výrobca alebo jeho zákaznícky servis alebo podobne kvalifikovaná osoba, aby sa zabránilo ohrozeniam.

### 23.1 Poruchy funkcie

Porucha	Príčina a riešenie problémov
Spotrebič nefunguje.	Poistka je chybná. <ul style="list-style-type: none"> <li>▶ Skontrolujte poistku v poistkovej skrini.</li> </ul>
	Elektrické napájanie bolo prerušené. <ul style="list-style-type: none"> <li>▶ Skontrolujte, či osvetlenie miestnosti alebo iné spotrebiče v miestnosti fungujú.</li> </ul>
	Chyba elektroniky <ol style="list-style-type: none"> <li>1. Spotrebič na krátko odpojte od elektrickej siete tak, že vypnete poistku v poistkovej skrini.</li> <li>2. Základné nastavenia resetujte na výrobné nastavenia. → "Základné nastavenia", Strana 23</li> </ol>
Na displeji sa zobrazí „Jazyk slovenčina“.	Elektrické napájanie bolo prerušené. <ul style="list-style-type: none"> <li>▶ Vykonajte nastavenia pre prvé uvedenie do prevádzky. → "Prvé uvedenie do prevádzky", Strana 13</li> </ul>

Porucha	Príčina a riešenie problémov
Prevádzka sa nespustí alebo sa preruší.	<p>Porucha funkcie</p> <ul style="list-style-type: none"> <li>▶ Zavolajte zákaznícky servis. → "Zákaznícky servis", Strana 32</li> </ul> <p>Sú možné rôzne príčiny.</p> <ul style="list-style-type: none"> <li>▶ Skontrolujte upozornenia, ktoré sa zobrazia na displeji. → "Zobrazenie informácií", Strana 14</li> </ul>
Spotrebič nehreje, na displeji sa zobrazí „Je zapnutý demo režim“.	<p>Spotrebič sa nachádza v demo režime.</p> <ol style="list-style-type: none"> <li>1. Krátko odpojte spotrebič od napájania tak, že vypnete poistku v poistkovej skrini a opätovne ju zapnete.</li> <li>2. Počas 3 minút vypnite demo režim v → "Základné nastavenia", Strana 23.</li> </ol> <p>Elektrické napájanie bolo prerušené.</p> <ul style="list-style-type: none"> <li>▶ Po výpadku prúdu jedenkrát otvorte a zatvorte dvierka spotrebiča.</li> <li>✓ Spotrebič sa skontroluje a je pripravený na používanie.</li> </ul>
Spotrebič sa nespustí a na displeji sa objaví „Vnútorný priestor príliš horúci“.	<p>Pre zvolené jedlo alebo druh ohrevu je vnútorný priestor príliš horúci.</p> <ul style="list-style-type: none"> <li>▶ Nechajte vychladnúť vnútorný priestor a spotrebič znova spustite.</li> </ul>
Keď je spotrebič vypnutý, nezobrazuje sa čas.	<p>Základné nastavenie bolo zmenené.</p> <ul style="list-style-type: none"> <li>▶ Zmeňte základné nastavenie ukazovateľa času. → "Základné nastavenia", Strana 23</li> </ul>
Dvierka spotrebiča sa nedajú otvoriť.	<p>Dvierka spotrebiča sú zablokované funkciou čistenia, na displeji svieti .</p> <ul style="list-style-type: none"> <li>▶ Nechajte spotrebič vychladnúť, kým na displeji nezhasne .</li> </ul> <p>Dvierka spotrebiča sú zablokované detskou poistkou.</p> <ul style="list-style-type: none"> <li>▶ Deaktivujte detskú poistku pomocou tlačidla  → "Detská poistka", Strana 20</li> </ul> <p>Blokovanie môžete vypnúť v základných nastaveniach. → "Základné nastavenia", Strana 23</p>
Home Connect nefunguje správne.	<p>Sú možné rôzne príčiny.</p> <ul style="list-style-type: none"> <li>▶ Chodte na <a href="http://www.home-connect.com">www.home-connect.com</a>.</li> </ul>
Pri samotnom mikrovlnnom ohreve sa vnútorný priestor veľmi zohrieva.	<p>Funkcia sušenia je zapnutá.</p>
Osvetlenie vnútorného priestoru nefunguje.	<p>LED žiarovka je chybná.</p> <p><b>Poznámka:</b> Neodstraňujte sklenený kryt.</p> <ul style="list-style-type: none"> <li>▶ Zavolajte zákaznícky servis. → "Zákaznícky servis", Strana 32</li> </ul>
Maximálny čas prevádzky bol dosiahnutý.	<p>Aby sa predišlo nežiaducej nepretržitej prevádzke, spotrebič automaticky zastaví ohrev po niekoľkých hodinách, ak nedošlo k zmene nastavenia. Na displeji sa objaví upozornenie. Dosiachnutie maximálneho času prevádzky závisí od príslušných nastavení druhu prevádzky.</p> <ol style="list-style-type: none"> <li>1. Na pokračovanie prevádzky najprv vypnite spotrebič pomocou on/off.</li> <li>2. Potom spotrebič zapnite pomocou on/off a nastavte požadovanú prevádzku.</li> </ol> <p><b>Tip:</b> Aby sa spotrebič nevypol neželane, nastavte čas trvania.</p>
Na indikátore sa zobrazí hlásenie "D" alebo "E", napr. D0111 alebo E0111.	<p>Elektronika zistila chybu.</p> <ol style="list-style-type: none"> <li>1. Spotrebič vypnite a znova zapnite.</li> </ol> <ul style="list-style-type: none"> <li>✓ Ak bola porucha jednorazová, hlásenie zmizne.</li> </ul> <ol style="list-style-type: none"> <li>2. Ak sa hlásenie zobrazí znova, zavolajte zákaznícky servis. Počas telefonátu uveďte presné hlásenie chyby. → "Zákaznícky servis", Strana 32</li> </ol>
Výsledok pečenia nie je uspokojivý.	<p>Nastavenia boli nevhodné.</p> <p>Hodnoty nastavenia, napr. teplota alebo čas trvania, závisia od receptu, množstva alebo potraviny.</p> <ul style="list-style-type: none"> <li>▶ Nabudúce nastavte nižšie alebo vyššie hodnoty.</li> </ul> <p><b>Tip:</b> Veľa informácií o príprave a o vhodných hodnotách nastavenia nájdete na našej webovej stránke <a href="http://siemens-home.bsh-group.com">siemens-home.bsh-group.com</a>.</p>

## 24 Likvidácia

### 24.1 Likvidácia starého spotrebiča

Ekologickou likvidáciou môžu byť znovu využité cenné suroviny.

1. Odpojte sieťovú zástrčku napájacieho kábla.
2. Odrežte napájací kábel.
3. Spotrebič zlikvidujte ekologickým spôsobom.  
O aktuálnych spôsoboch likvidácie sa informujte u vášho špecializovaného predajcu alebo u orgánov obecnej, príp. mestskej správy.



Tento spotrebič je označený v súlade s európskou smernicou 2012/19/EÚ o nakladaní s použitými elektrickými a elektronickými zariadeniami (waste electrical and electronic equipment - WEEE).

Táto smernica stanoví jednotný európsky (EU) rámec pre spätný odber a recyklovanie použitých zariadení.

## 25 Zákaznícky servis

Podrobné informácie o záručnej lehote a záručných podmienkach vo vašej krajine vám poskytne zákazník-ky servis alebo predajca, prípadne ich nájdete na našom webe.

Keď kontaktujete zákaznícky servis, potrebujete číslo výrobku (E-Nr.) a výrobné číslo (FD) vášho spotrebiča. Kontaktné údaje zákazníckeho servisu nájdete v priloženom adresári zákazníckej služby alebo na našej webovej stránke.

Tento produkt obsahuje svetelné zdroje triedy energetickej účinnosti G. Svetelné zdroje sú dostupné ako náhradné diely a vymieňať ich môže len na to školený personál.

### 25.1 Označenie produktu (E-Nr.) a výrobné číslo (FD)

Číslo výrobku (E-Nr.) a výrobné číslo (FD) nájdete na typovom štítku spotrebiča.

Výrobný štítok s číslami nájdete, keď otvoríte dvierka spotrebiča.

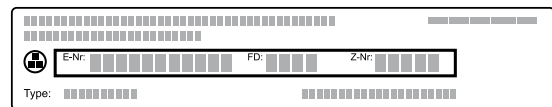

Ak chcete rýchlo vyhľadať údaje o spotrebiči a telefónne číslo zákazníckeho servisu, môžete si údaje poznačiť.

## 26 Vyhlásenie o zhode

Týmto BSH Hausgeräte GmbH vyhlasuje, že spotrebič s funkčnosťou Home Connect je v zhode so základnými požiadavkami, ako aj ostatnými príslušnými ustanoveniami smernice 2014/53/EÚ. Podrobné RED vyhlásenie o zhode nájdete na internete na [siemens-home.bsh-group.com](http://siemens-home.bsh-group.com) na produktovej stránke vášho spotrebiča medzi doplnkovými dokumentmi.

Pásmo 2,4 GHz (2 400 – 2 483,5 MHz): max. 100 mW  
Pásmo 5 GHz (5 150 – 5 350 MHz + 5 470 – 5 725 MHz): max. 100 mW



	BE	BG	CZ	DK	DE	EE	IE	EL	ES
	FR	HR	IT	CY	LI	LV	LT	LU	HU
	MT	NL	AT	PL	PT	RO	SI	SK	FI
	SE	NO	CH	TR	IS	UK (NI)			

5 GHz WLAN (Wi-Fi): len na použitie vo vnútorných priestoroch.

AL	BA	MD	ME	MK	RS	UK	UA
----	----	----	----	----	----	----	----

5 GHz WLAN (Wi-Fi): len na použitie vo vnútorných priestoroch.



## 27 Takto sa to podarí

Pre rôzne jedlá tu nájdete tie správne nastavenia, ako aj to najlepšie príslušenstvo a riad. Odporúčania sme optimálne prispôbili vášmu spotrebiču.

### 27.1 Všeobecné pokyny na prípravu

Pri príprave všetkých jedál dodržiavajte tieto informácie.

- Teplota a čas trvania závisia od množstva a receptu. Preto sú uvedené rozsahy hodnôt nastavenia. Skúste začať najprv s nižšími hodnotami.
- Hodnoty nastavenia platia pre vloženie jedla do studeného vnútorného priestoru. Príslušenstvo zasuňte do vnútorného priestoru až po predhrievaní.
- Odstráňte z varného priestoru príslušenstvo, ktoré nepoužívate.

### 27.2 Pokyny na prípravu pri pečení

- Na pečenie koláčov, pečiva alebo chleba sú najvhodnejšie tmavé formy z kovu.
- Na nákypy a gratinované jedlá používajte široký, plochý riad. V úzkej, vysokej nádobe potrebujú jedlá viac času a zhora viac zhnednú.
- Keď pripravujete nákypy priamo v univerzálnom pekáči, zasuňte ich do úrovne 2.
- Hodnoty nastavenia pre chlebové cesto platia ako pre cesto na plechu na pečenie a taktiež ako pre cesto v pozdĺžnej forme.

#### POZOR!

Ak sa v horúcom vnútornom priestore nachádza voda, vzniká vodná para. Zmena teploty môže spôsobiť poškodenie.

- ▶ Nikdy nedávajte vodu do horúceho vnútorného priestoru rúry.
- ▶ Na dno vnútorného priestoru nikdy nedávajte riad s vodou.

#### Výšky zasunutia

Ak použijete ako druh ohrevu 4D horúci vzduch, môžete zvoliť výšku zasunutia 1, 2, 3 a 4.

Pečenie na jednej úrovni	Výška
Vysoké pečivo / forma na rošte	2
Ploché pečivo / plech na pečenie	3

Pečenie na viacerých úrovniach	Výška
2 úrovne	
▪ Univerzálny pekáč	3
▪ Plech na pečenie	1
2 úrovne	
▪ 2 rošty s formami	3
	1

Pečenie na viacerých úrovniach	Výška
3 úrovne	
▪ Plech na pečenie	5
▪ Univerzálny pekáč	3
▪ Plech na pečenie	1
4 úrovne	
▪ 4 rošty s papierom na pečenie	5
	3
	2
	1

Použite druh ohrevu 4D horúci vzduch.

#### Poznámky

- Pečivo na plechoch alebo vo formách zasunuté do spotrebiča v rovnakom čase nemusí byť hotové v rovnakom čase.
- Príprava v kombinácii s mikrovlnným ohrevom je možná iba na jednej úrovni.

### 27.3 Pokyny na prípravu pri pečení, dusení a grilovaní

- Hodnoty v odporúčaných nastaveniach platia pre potraviny s teplotou ako v chladničke a neplnenú hydinu pripravenú na pečenie.
- Hydinu položte do nádoby prsami alebo kožou nadol.
- Obráťte pečené mäso, grilované mäso alebo celú rybu asi po  $\frac{1}{2}$  až  $\frac{2}{3}$  uvedeného času.

#### Pečenie na rošte

Na rošte sa mäso upeče obzvlášť chrumkavo zo všetkých strán. Pečte napríklad veľkú hydinu alebo viac kusov súčasne.

- Pečte kusy s podobnou hmotnosťou a hrúbkou. Grilované kusky tak rovnomerne zhnednú a zostanú šťavnaté.
- Položte potravinu priamo na rošt.
- Aby ste zachytili kvapkajúcu tekutinu, zasuňte univerzálny pekáč o jednu úroveň nižšie, ako je rošt.
- Podľa veľkosti a druhu potraviny pridajte do univerzálného pekáča až  $\frac{1}{2}$  l vody. Z výpeku môžete pripraviť omáčku. Okrem toho sa tvorí menej dymu a vnútorný priestor je menej znečistený.

#### Pečenie v riade

Ak pripravujete jedlo v zakrytej nádobe, vnútorný priestor zostane čistejší.

#### Všeobecné informácie o pečení v riade

- Používajte žiaruvzdorný riad vhodný do rúry.
- Položte riad na rošt.
- Najvhodnejší riad je riad zo skla.
- Dodržiavajte pokyny výrobcu riadu na pečenie.

#### Pečenie v nezakrytom riade

- Použite vysokú formu na pečenie.
- Keď nemáte vhodnú nádobu, môžete použiť univerzálny pekáč.

### Pečenie v zakrytom riade

- Použite vhodnú, dobre priliehajúcu pokrievku.
- Vzdialenosť medzi potravinou a pokrievkou musí byť minimálne 3 cm. Mäso môže zväčšiť svoj objem.

### ⚠ VAROVANIE – Riziko obarenia!

Pri odobratí pokrievky po upečení môže unikať veľmi horúca para. Para nie je vždy viditeľná v závislosti od teploty.

- ▶ Pokrievku nadvihnite tak, aby horúca para unikala smerom od vášho tela.
- ▶ Deti udržujte v bezpečnej vzdialenosti.

### Grilovanie

Grilujte jedlo, ktoré má byť chrumkavé.

#### POZOR!

Potraviny s obsahom kyselín môžu poškodiť rošt.

- ▶ Kyslé potraviny, napr. ovocie alebo grilované kúsky naložené v kyslej marináde, neukladajte priamo na rošt.
- Grilujte kúsky s podobnou hmotnosťou a hrúbkou. Grilované kúsky tak rovnomerne zhnednú a zostanú šťavnaté.
- Grilované kúsky položte priamo na rošt.
- Aby ste zachytili kvapkajúcu tekutinu, zasuňte univerzálny pekáč aspoň o jednu úroveň nižšie, ako je rošt.

#### Poznámky

- Ohrevné teleso grilu sa vždy opakovane zapína a vypína. To je normálne. Frekvencia závisí od nastaveného stupňa grilovania.
- Pri grilovaní môže vzniknúť dym.

#### Upozornenia pre osoby alergické na nikel

V zriedkavých prípadoch sa do jedla môžu dostať malé stopy niklu.

### 27.4 Príprava pomocou mikrovlnného ohrevu

Ak jedlo pripravujete pomocou mikrovlnného ohrevu, môžete výrazne skrátiť čas prípravy.

#### Všeobecné informácie

- Čas prípravy pri použití mikrovlnného ohrevu závisí od celkovej hmotnosti. Ak chcete pripravovať iné množstvo, ako je uvedené, pomôže vám základné pravidlo: **Dvojité množstvo vyžaduje takmer dvojnásobný čas prípravy.**

- Jedlá odovzdávajú teplo riadu. Riad sa môže zohriať na veľmi vysokú teplotu.
- V hlavnej časti návodu na používanie nájdete informácie o tom, ako nastaviť mikrovlnný ohrev a ohrev Mikrokombi.
  - → "Kombinácia s mikrovlnným ohrevom", Strana 18
  - → "Mikrovlnný ohrev", Strana 16

### Varenie alebo dusenie s mikrovlnným ohrevom

- Používajte zakrytý riad vhodný na mikrovlnný ohrev. Na zakrytie môžete použiť aj tanier alebo špeciálnu fóliu na mikrovlnný ohrev.
- Pre obilné výrobky, napr. ryža, použite vysoký riad s pokrývkou. Obilie pri varení veľmi pení. Pridajte tekutinu podľa údajov v odporúčaných nastaveniach.
- Potraviny je potrebné umyť, ale nie osušiť. Pridajte do jedla 1 – 3 polievkové lyžice vody alebo citrónovej šťavy.
- Jedlá rozložte do nádoby na plocho. Ploché jedlá sa pripravujú rýchlejšie ako vysoké.
- Soľ a korenie používajte s mierou. Po príprave s mikrovlnným ohrevom sa do veľkej miery zachová vlastná chuť potravín.
- Jedlo 2 – 3-krát priebežne premiešajte alebo otočte.
- Po príprave nechajte jedlo 2 – 3 minúty odpočívať.

### 27.5 Príprava zmrazených výrobkov

- Nepoužívajte veľmi namrazené výrobky.
- Odstráňte ľad.
- Zmrazené výrobky sú čiastočne nerovnomerne predpečené. Nerovnomerné zhnednutie zostane aj po upečení.

### 27.6 Príprava hotových jedál

- Hotové jedlá vyberte z obalu.
- Ak ohrievate alebo varíte hotové jedlo v riade, použite žiaruvzdorný riad.

## 27.7 Výber jedál

Odporúčané nastavenia pre mnoho jedál zoradené podľa kategórie jedál.

### Odporúčané nastavenia pre rôzne jedlá

Pokrm	Príslušenstvo / riad	Výška	Druh ohrevu → <i>Strana 10</i>	Teplota v °C	Výkon mikrovlnného ohrevu vo wattoch	Čas prípravy v min.
Trený koláč, jednoduchý	Bábovková forma alebo pozdĺžna forma	2		160 – 180	90	30 – 40
Trený koláč, 2 úrovne	Bábovková forma alebo pozdĺžna forma	3+1		140 – 150	–	60 – 80
Trený koláč, jemný	pozdĺžna forma	2		150 – 170	–	60 – 80
Ovocná alebo tvarohová torta s korpusom z jemného cesta	Tortová forma Ø 26 cm	2		150 – 170	–	65 – 85
Ovocná alebo tvarohová torta s korpusom z jemného cesta	Tortová forma Ø 26 cm	2		<b>1.</b> 160 – 180 <b>2.</b> 100	<b>1.</b> 180 <b>2.</b> 0	<b>1.</b> 30 – 40 <b>2.</b> 20
Piškótová torta, 6 vajec	Forma s vyberacím dnom Ø 28 cm	2		150 – 170 <sup>1</sup>	–	30 – 50
Piškótová torta, 6 vajec	Forma s vyberacím dnom Ø 28 cm	2		150 – 160	–	50 – 60
Koláč z jemného cesta so šľavnatým obložením	Univerzálny pekáč	3		160 – 180	–	55 – 75
Kysnutý koláč so šľavnatým obložením	Univerzálny pekáč	3		180 – 200	–	30 – 40
Piškótová roláda	Plech na pečenie	3		180 – 190 <sup>1</sup>	–	15 – 20
Mafiny	Plech na mafiny	3		170 – 190	–	15 – 20
Drobné kysnuté pečivo	Plech na pečenie	3		160 – 180	–	25 – 40
Suché pečivo	Plech na pečenie	3		140 – 160	–	15 – 30
Suché pečivo, 2 úrovne	Univerzálny pekáč + Plech na pečenie	3+1		140 – 160	–	15 – 30
Suché pečivo, 3 úrovne	1× Univerzálny pekáč + 2× Plech na pečenie	5+3+1		140 – 160	–	15 – 30
Chlieb, voľne zasunutý, 750 g	Univerzálny pekáč alebo pozdĺžna forma	2		<b>1.</b> 210 – 220 <sup>1</sup> <b>2.</b> 180 – 190	–	<b>1.</b> 10 – 15 <b>2.</b> 25 – 35
Chlieb, voľne zasunutý, 1 500 g	Univerzálny pekáč alebo pozdĺžna forma	2		<b>1.</b> 210 – 220 <sup>1</sup> <b>2.</b> 180 – 190	–	<b>1.</b> 10 – 15 <b>2.</b> 40 – 50
Chlieb, voľne zasunutý, 1 500 g	pozdĺžna forma	2		200 – 210	–	35 – 45
Chlebová placka	Univerzálny pekáč	3		250 – 270	–	20 – 25
Žemle, čerstvé	Plech na pečenie	3		180 – 200	–	20 – 30
Pizza, čerstvá – na plechu na pečenie	Plech na pečenie	3		200 – 220	–	25 – 35













<sup>1</sup> Predhrejte spotrebič.

<sup>2</sup> Jedlo priebežne 1 až 2-krát premiešajte.

Pokrm	Príslušenstvo / riad	Výška	Druh ohrevu → <i>Strana 10</i>	Teplota v °C	Výkon mikrovlnného ohrevu vo wattoch	Čas prípravy v min.
Pizza, čerstvá – na plechu na pečenie, 2 úrovne	Univerzálny pekáč + Plech na pečenie	3+1		180 – 200	-	35 – 45
Pizza, čerstvá, tenký korpus, v pizzovej forme	Plech na pizzu	2		220 – 230	-	20 – 30
Koláč quiche	Forma na koláč torta  Čierny plech	3		190 – 210	-	30 – 40
Alsaský koláč	Univerzálny pekáč	3		260 – 280 <sup>1</sup>	-	10 – 15
Nákyp, pikantný, varené prísady	Forma na nákyp	2		200 – 220	-	30 – 50
Nákyp, pikantný, varené prísady	Forma na nákyp	2		150 – 170	360	20 – 30
Lasagne, zmrazené, 400 g	Nezakrytá nádoba	2		200 – 210	180	20 – 25
Gratinované zemiaky, surové prísady, výška 4 cm	Forma na nákyp	2		160 – 190	-	50 – 70
Gratinované zemiaky, surové prísady, výška 4 cm	Forma na nákyp	2		170 – 190	360	20 – 25
Kurča, 1 kg, neplnené	Rošt	2		200 – 220	-	60 – 70
Kurča, 1 kg, neplnené	Zakrytá nádoba	2		230 – 250	360	25 – 35
Malé porcie kurčaťa, po 250 g	Rošt	3		220 – 230	-	30 – 35
Malé porcie kurčaťa, 4 kusy po 250 g	Nezakrytá nádoba	2		190 – 210	360	20 – 30
Hus, neplnená, 3 kg	Rošt	2		160 – 180	-	120 – 150
Hus, neplnená, 3 kg	Rošt	2		170 – 190	180	80 – 90
Bravčové pečené bez kože, napr. krkovička, 1,5 kg	Nezakrytá nádoba	2		180 – 190	-	110 – 130
Bravčové pečené bez kože, napr. krkovička, 1,5 kg	Zakrytá nádoba	2		220 – 240	360	55 – 65
Bravčové pečené bez kože, napr. krkovička, 1,5 kg	Nezakrytá nádoba	2		190 – 200	-	120 – 140
Hovädzie filé, stredne prepečené, 1 kg	Rošt	2		210 – 220	-	40 – 50
Hovädzie filé, stredne prepečené, 1 kg	Zakrytá nádoba	2		240 – 260	90	30 – 40
Dusené hovädzie mäso, 1,5 kg	Zakrytá nádoba	2		200 – 220	-	130 – 160
Dusené hovädzie mäso, 1,5 kg	Zakrytá nádoba	2		200 – 220	-	140 – 160
Roastbeef, stredne prepečený, 1,5 kg	Rošt	2		220 – 230	-	60 – 70
Roastbeef, stredne prepečený, 1,5 kg	Nezakrytá nádoba	2		240 – 260	180	30 – 40

<sup>1</sup> Predhrejte spotrebič.

<sup>2</sup> Jedlo priebežne 1 až 2-krát premiešajte.

Pokrm	Príslušenstvo / riad	Výška	Druh ohrevu → <i>Strana 10</i>	Teplota v °C	Výkon mikrovlnného ohrevu vo wattoch	Čas prípravy v min.
Burger, výška 3 – 4 cm	Rošt	4		3	-	25 – 30
Jahňacie stehno bez kosti, stredne prepečené, 1,5 kg	Nezakrytá nádoba	2		170 – 190	-	50 – 80
Jahňacie stehno bez kosti, stredne prepečené, 1,5 kg	Zakrytá nádoba	2		240 – 260	<b>1.</b> 360 <b>2.</b> 180	<b>1.</b> 30 <b>2.</b> 35 – 40
Sekaná, 1 kg + 20 ml vody	Nezakrytá nádoba	2		170 – 190	360	30 – 40
Ryba, grilovaná, celá, 300 g, napr. pstruh	Rošt	2		170 - 190	-	20 - 30
Ryba, grilovaná, celá, 300 g, napr. pstruh	Rošt	3		2	90	15 - 20
Čerstvá zelenina, 250 g	Zakrytá nádoba	2		-	600	6 – 10 <sup>2</sup>
Pečené zemiaky, polovice, 1 kg	Univerzálny pekáč	3		200 – 220	360	15 – 20
Varené zemiaky, rozštrtené, 500 g	Zakrytá nádoba	2		-	600	12 – 15 <sup>2</sup>
Dlhohrná ryža, 250 g + 500 ml vody	Zakrytá nádoba	2		-	<b>1.</b> 600 <b>2.</b> 180	<b>1.</b> 7 – 9 <b>2.</b> 13 – 16
Proso, celé, 250 g + 600 ml vody	Zakrytá nádoba	2		-	<b>1.</b> 600 <b>2.</b> 180	<b>1.</b> 8 – 10 <b>2.</b> 5 – 10
Polenta alebo kukuričná krupica, 125 g + 500 ml vody	Zakrytá nádoba	2		-	600	6 – 8 <sup>2</sup>

<sup>1</sup> Predhrejte spotrebič.  
<sup>2</sup> Jedlo priebežne 1 až 2-krát premiešajte.

## Dezert

### Príprava pukancov s mikrovlnným ohrevom

#### **VAROVANIE – Riziko popálenia!**

Obal môže prasknúť, ak sú potraviny vzduchotesne uzavreté.

- ▶ Vždy dodržiavajte údaje na obale.
  - ▶ Pri vyberaní jedál z vnútorného priestoru vždy použite chňapku.
1. Použite žiaruvzdorný, plochý sklenený riad, napr. pokrievku nákybovej formy. Nepoužívajte porcelánové alebo výrazne zakrivené taniere.
  2. Vrečko s pukancami položte na riad podľa pokynov na obale.
  3. Spotrebič nastavte podľa odporúčaných nastavení.
  4. V závislosti od produktu a množstva bude možno potrebné upraviť čas.
  5. Aby sa pukance nepripálili, vrečko s pukancami po 1½ minúte vyberte a zatrasťe ním.

6. Vrečko s pukancami vložte naspäť do rúry a nechajte ďalej pukať.
7. Ak počujete pukanie už iba každé 2 – 3 sekundy, vypnite spotrebič a vyberte vrečko s pukancami z rúry.
8. Po príprave poumývajte vnútorný priestor.

#### **Príprava jogurtu**

1. Z vnútorného priestoru vyberte príslušenstvo a rámy.
2. 1 liter mlieka (3,5 % tuku) zohrejte na varnej zóne na 90 °C a nechajte vychladnúť na 40 °C. Trvanlivé mlieko stačí zohriať na 40 °C.
3. Do mlieka vmiešajte 150 g jogurtu s teplotou ako v chladničke.
4. Masu nalejte do malých nádob, napr. šálok alebo malých pohárov.
5. Nádoby zakryte fóliou, napr. potravinovou fóliou.
6. Nádoby postavte na dno vnútorného priestoru.
7. Spotrebič nastavte podľa odporúčaných nastavení.
8. Po príprave nechajte jogurt odpočívať v chladničke najmenej 12 hodín.

**Odporúčané nastavenia pre dezerty a kompót**

Pokrm	Príslušenstvo / riad	Výška	Druh ohrevu → <i>Strana 10</i>	Teplota v °C	Výkon mikrovlnného ohrevu vo wattoch	Čas prípravy v min.
Puding z pudingového prášku	Zakrytá nádoba	2		-	600	5 – 8 <sup>1</sup>
Jogurt	Porciové formy	Dno vnútorného priestoru		40 – 45	-	8 – 9 h
Ryža v mlieku, 125 g + 500 ml mlieka	Zakrytá nádoba	2		1. 2 2. 2	1. 600 2. 180	1. 10 2. 20 – 25 <sup>1</sup>
Ovocný kompót, 500 g	Zakrytá nádoba	2		1. 1 2. 1	600	9 – 12
Pukance na prípravu v mikrovlnnej rúre, 1 vrečko á 100 g <sup>2</sup>	Nezakrytá nádoba	2		-	600	4 – 6

<sup>1</sup> Jedlo priebežne 1 až 2-krát premiešajte.<sup>2</sup> Zatvorené vrečko položte na riad.**27.8 Špeciálne druhy prípravy a ďalšie postupy**

Informácie a odporúčané nastavenia pre špeciálne druhy prípravy a ďalšie spôsoby úpravy, napr. mierny ohrev alebo zaváranie.

**Mierny ohrev**

Jemné kúsky varte pomaly na nízkej teplote, napr. jemné časti hovädzieho, teľacieho, bravčového, jahňacieho alebo hydinového mäsa.

**Príprava hydiny alebo mäsa na miernom ohreve**

**Poznámka:** Odložená prevádzka s časom skončenia nie je pri druhu prevádzky Mierny ohrev možná.

**Požiadavka:** Vnútorný priestor je studený.

1. Používajte čerstvé, hygienicky bezchybné mäso bez kostí.
2. Nádobu položte do vnútorného priestoru na rošt na úroveň 2.
3. Vnútorný priestor a riad predhrievajte cca 15 minút.
4. Mäso prudko opečte na varnej zóne zo všetkých strán.
5. Mäso dajte ihneď do predhriatej nádoby do vnútorného priestoru.  
Na zachovanie rovnomernej klímy v rúre nechajte počas pečenia na miernom ohreve dvierka rúry na pečenie zatvorené.
6. Po pečení na miernom ohreve vyberte mäso z vnútorného priestoru.

**Odporúčané nastavenia na prípravu na miernom ohreve**

Pokrm	Príslušenstvo / riad	Výška	Čas opiekania v min.	Druh ohrevu → <i>Strana 10</i>	Teplota v °C	Čas prípravy v min.
Kačacie prsia, doružova, po 300 g	Nezakrytá nádoba	2	6 – 8		90 <sup>1</sup>	45 – 60
Bravčové filety, vcelku	Nezakrytá nádoba	2	4 – 6		80 <sup>1</sup>	45 – 70
Hovädzie filé, 1 kg	Nezakrytá nádoba	2	4 – 6		80 <sup>1</sup>	90 – 120
Teľacie medailóniky, hrúbka 4 cm	Nezakrytá nádoba	2	4		80 <sup>1</sup>	30 – 50
Jahňací chrbát, vykostený bez kože, po 200 g	Nezakrytá nádoba	2	4		80 <sup>1</sup>	30 – 45

<sup>1</sup> Predhrejte spotrebič.**Rozmrazovanie**

Rozmrazujte mrazené potraviny vo vašom spotrebiči.

**Pokyny na prípravu pri rozmrazovaní**

- S druhom ohrevu "Mikrovlnný ohrev" môžete rozmrazovať mrazené ovocie, zeleninu, hydinu, mäso, ryby alebo pečivo.

- Pred rozmrazovaním vyberte mrazené potraviny z obalu.
- Používajte žiaruvzdorný riad vhodný na mikrovlnný ohrev.
- Odporúčané nastavenia platia pre jedlá s teplotou ako v mrazničke (-18 °C).

- Najlepšie je rozmrazovať vo viacerých krokoch. Kroky sú uvedené v odporúčaných nastaveniach pod sebou.
- Jedlo 1 – 2-krát priebežne premiešajte alebo otočte. Veľké kusy otočte viackrát. Jedlo priebežne rozdeľujte.  
Z vnútorného priestoru vyberte už rozmrazené kúsky jedla.
- Rozmrazené jedlo nechajte odpočívať v spotrebiči ešte 10 až 30 minút po jeho vypnutí, aby sa vyrovnala teplota.

### Odporúčané nastavenia na rozmrazovanie

Pokrm	Príslušenstvo / riad	Výška	Druh ohrevu → Strana 10	Teplota v °C	Výkon mikrovlnného ohrevu vo wattoch	Čas prípravy v min.
Chlieb, 500 g	Nezakrytá nádoba	2		-	1. 180 2. 90	1. 3 2. 10 – 15
Pečivo	Rošt	2		140 – 160	90	2 – 4
Koláč, šľavnatý, 500 g	Nezakrytá nádoba	2		-	1. 180 2. 90	1. 2 2. 10 – 15
Koláč, suchý, 750 g	Nezakrytá nádoba	2		-	90	10 – 15
Mäso, v celku, napr. pečené mäso, surové mäso, 1 kg	Nezakrytá nádoba	2		-	1. 180 2. 90	1. 15 2. 20 – 30 <sup>1</sup>
Mleté mäso, miešané, 500 g	Nezakrytá nádoba	2		-	1. 180 2. 90	1. 5 2. 10 – 15 <sup>1</sup>
Kurča, v celku, 1,2 kg	Nezakrytá nádoba	2		-	1. 180 2. 90	1. 10 2. 10 – 15 <sup>1</sup>
Ryby, vcelku, 300 g	Nezakrytá nádoba	2		-	1. 180 2. 90	1. 3 2. 10 – 15 <sup>1</sup>
Bobuľové ovocie, 300 g	Nezakrytá nádoba	2		-	180	5 – 10
Rozmrazovanie masla, 125 g	Nezakrytá nádoba	2		-	90	7 – 9

<sup>1</sup> Jedlo po uplynutí 1/2 celkového času obráťte.

### Zohrievanie s mikrovlnným ohrevom

S mikrovlnným ohrevom môžete rozmrazovať jedlá alebo použiť rozmrazovanie a zohrievanie v jednom kroku.

#### Pokyny na prípravu pri zohrievaní s mikrovlnným ohrevom

- Používajte zakrytý riad vhodný na mikrovlnný ohrev.
- Jedlo 2 – 3-krát priebežne premiešajte alebo otočte.
- Po zohrievaní nechajte jedlo 1-2 minúty odpočívať.
- Jedlá odovzdávajú teplo riadu. Riad sa môže zohriať na veľmi vysokú teplotu.
- Pri ohrievaní detskej stravy venujte pozornosť nasledujúcim bodom:
  - Fľašku bez cumlíka a viečka položte na rošt.
  - Po ohriatí detskú stravu dobre pretrepte alebo premiešajte.
  - Nezabudnite skontrolovať teplotu detskej stravy.
- Po zohrievaní utrite vnútorný priestor dosucha.

#### **VAROVANIE – Riziko obarenia!**

Pri ohrievaní tekutín môže dôjsť k ich prehriatiu. To znamená, že teplota varu sa dosiahne bez toho, aby sa tvorili typické parné bublinky. Už pri malom zatrasení nádoby môže tekutina prudko vykypieť a striekať.

- ▶ Pri ohrievaní vždy vložte do nádoby lyžicu. Zabráni tak prehriatiu tekutiny.

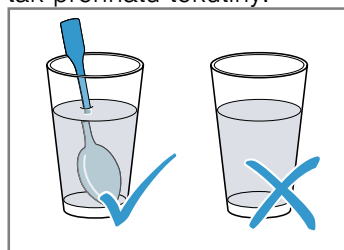











## POZOR!

Ak sa kov dotkne steny vnútorného priestoru, vzniknú iskry, ktoré môžu poškodiť spotrebič alebo zničiť vnútorné sklo dvierok.

- Kov, napr. lyžička v pohári, musí byť vzdialený od stien vnútorného priestoru a vnútornej strany dvierok aspoň 2 cm.

## Odporúčané nastavenia na ohrievanie pomocou mikrovlnného ohrevu

Pokrm	Príslušenstvo / riad	Výška	Druh ohrevu → <i>Strana 10</i>	Teplota v °C	Výkon mikrovlnného ohrevu vo wattoch	Čas prípravy v min.
Zohrievanie nápojov, 200 ml	Nezakrytá nádoba	2		-	900	1 - 3 <sup>1</sup>
Zohrievanie detskej stravy, napr. fľašky s mliekom, 150 ml	Nezakrytá nádoba	2		-	360	1 - 3 <sup>1</sup>
Zelenina, chladená, 250 g	Zakrytá nádoba	2		-	600	3 - 8
Prílohy, napr. rezance, knedličky, zemiaky, ryža chladené	Zakrytá nádoba	2		-	600	5 - 10
Polievka, Eintopf, 400 ml chladené	Zakrytá nádoba	2		-	600	5 - 7 <sup>1</sup>
Jedlo na tanieri, 1 porcia chladené	Zakrytá nádoba	2		-	600	4 - 8
Nákypy, 400 g, napr. lasagne, gratinované zemiaky	Nezakrytá nádoba	2		180 – 200	180	20 – 25
Prílohy, 500 g, napr. rezance, knedličky, zemiaky, ryža mrazené	Zakrytá nádoba	2		-	600	7 – 15
Polievka, Eintopf, 200 ml mrazené	Zakrytá nádoba	2		-	600	6 – 8 <sup>1</sup>
Jedlo na tanieri, 1 porcia mrazené	Zakrytá nádoba	2		-	600	11 – 15

<sup>1</sup> Jedlo dobre premiešajte.

## Udržiavanie teploty

### Pokyny na prípravu pri udržiavaní teploty

- Ak používate druh ohrevu "Udržiavanie teploty", zabránite kondenzácii. Nemusíte umývať vnútorný priestor.

- Jedlá môžete zakryť, aby ste zabránili ich vysušeniu.
- Jedlá neudržiavajte teplé dlhšie ako 2 hodiny.
- Upozorňujeme, že niektoré jedlá sa pri udržiavaní teploty varia naďalej.

## 27.9 Testované jedlá

Informácie v tejto časti sú zamerané na testovacie inštitúty s cieľom uľahčiť testovanie spotrebiča podľa EN 60350-1: 2013 alebo IEC 60350-1: 2011 a podľa normy EN 60705: 2012, IEC 60705: 2010.

### Pečenie

- Hodnoty nastavenia platia vždy pre zasunutie do studeného priestoru na pečenie.
- Dodržiavajte upozornenia týkajúce sa predhrievania uvedené v odporúčaných nastaveniach. Hodnoty nastavenia platia bez rýchleho rozohrievania.
- Na pečenie použite najprv najnižšiu uvedenú teplotu.
- Pečivo na plechoch alebo vo formách zasunuté do spotrebiča v rovnakom čase nemusí byť hotové v rovnakom čase.



- Výšky zasunutia pri pečení na 2 úrovniach:
  - Univerzálny pekáč: výška 3
  - Plech na pečenie: výška 1
  - Formy na rošte:
    - Prvý rošt: výška 3
    - Druhý rošt: výška 1
- Výšky zasunutia pri pečení na 3 úrovniach:
  - Plech na pečenie: výška 5
  - Univerzálny pekáč: výška 3
  - Plech na pečenie: výška 1
- Piškótový koláč
  - Keď pečiete na 2 úrovniach, položte formy s vyberacím dnom na rošty striedavo nad sebou.

### Odporúčané nastavenia na pečenie

Pokrm	Príslušenstvo / riad	Výška	Druh ohre- vu → <i>Strana 10</i>	Teplota v °C	Čas prípravy v min.
Striekané pečivo	Plech na pečenie	3		140 – 150 <sup>1</sup>	25 – 40
Striekané pečivo	Plech na pečenie	3		140 – 150 <sup>1</sup>	25 – 40
Striekané pečivo, 2 úrovne	Univerzálny pekáč + Plech na pečenie	3+1		140 – 150 <sup>1</sup>	30 – 40
Striekané pečivo, 3 úrovne	2× Plech na pečenie + 1× Univerzálny pekáč	5+3+1		130 – 140 <sup>1</sup>	35 – 55
Cukrovinky	Plech na pečenie	3		160 <sup>1</sup>	20 – 30
Cukrovinky	Plech na pečenie	3		150 <sup>1</sup>	25 – 35
Cukrovinky, 2 úrovne	Univerzálny pekáč + Plech na pečenie	3+1		150 <sup>1</sup>	25 – 35
Cukrovinky, 3 úrovne	2× Plech na pečenie + 1× Univerzálny pekáč	5+3+1		140 <sup>1</sup>	35 – 45
Cukrovinky, 3 úrovne	2× Plech na pečenie + 1× Univerzálny pekáč	4+3+1		140 <sup>1</sup>	35 – 45
Piškótový koláč	Tortová forma Ø 26 cm	2		160 – 170 <sup>2</sup>	25 – 35
Piškótový koláč	Tortová forma Ø 26 cm	2		160 – 170 <sup>2</sup>	25 – 35
Piškótový koláč, 2 úrovne	Tortová forma Ø 26 cm	3+1		150 – 170 <sup>2</sup>	30 – 50

<sup>1</sup> Spotrebič predhrievajte 5 minút. Nepoužívajte funkciu rýchleho ohreву.

<sup>2</sup> Predhrejete spotrebič. Nepoužívajte funkciu rýchleho ohreву.

### Odporúčané nastavenia na grilovanie

Pokrm	Príslušenstvo / riad	Výška	Druh ohre- vu → <i>Strana 10</i>	Teplota v °C / stupeň grilovania	Čas prípravy v min.
Opečené toasty	Rošt	5		3 <sup>1</sup>	3 – 5

<sup>1</sup> Spotrebič nepredhrievajte.

**Príprava pomocou mikrovlnného ohrevu**

- Ak používate rošt, zasuňte ho do vnútorného priestoru tak, aby označenie **Microwave** smerovalo k dvierkam spotrebiča a zakrivenie smerovalo nadol.
- Pri testovaní so samostatnou mikrovlnnou prevádzkou vypnite funkciu sušenia v základných nastaveniach. → *Strana 23*

**Odporúčané nastavenia na rozmrazovanie pomocou mikrovlnného ohrevu**

Pokrm	Príslušenstvo / riad	Výška	Druh ohre- vu → <i>Strana 10</i> toč	Výkon mikrovlnné- ho ohrevu vo wat- t	Doba úpravy v min.
Mäso	Nezakrytá nádoba	2		1. 180 2. 90	1. 5 2. 10 – 15

**Odporúčané nastavenia na varenie pomocou mikrovlnného ohrevu**

Pokrm	Príslušenstvo / riad	Výška	Druh ohre- vu → <i>Strana 10</i> toč	Výkon mikrovlnné- ho ohrevu vo wat- t	Doba úpravy v min.
Vtáčie mlieko	Nezakrytá nádoba	2		1. 360 2. 180	1. 20 2. 20 – 25
Piškóta	Nezakrytá nádoba	2		600	7 – 9
Sekaná	Nezakrytá nádoba	2		600	22 – 27

**Odporúčané nastavenia na varenie pomocou kombinovaného mikrovlnného ohrevu**

Pokrm	Príslušenstvo / riad	Výška	Druh ohre- vu → <i>Strana 10</i>	Teplota v °C	Výkon mikro- vlnného ohrevu vo wattoch	Čas prí- pravy v min.
Gratinované zemiaky	Nezakrytá nádoba	2		170 – 190	360	25 – 30
Koláč	Nezakrytá nádoba	2		180 – 200	180	18 – 23
Koláč	Nezakrytá nádoba	2		180 – 200	180	18 – 23
Kurča	Rošt	2		200 – 220	360	25 – 35 <sup>1</sup>

<sup>1</sup> Jedlo po uplynutí 2/3 celkového času obráťte.

## 28 Návod na montáž

Pri montáži spotrebiča postupujte podľa týchto informácií.



### 28.1 Všeobecné pokyny na montáž

Pred začatím montáže spotrebiča dodržiavajte tieto pokyny.

- Skrinka kuchynskej linky nesmie mať za spotrebičom zadnú stenu. Medzi stenou a dnom skrinky, príp. zadnou stenou skrinky nachádzajúcej sa hore musí byť minimálna vzdialenosť 35 mm.
- Vetracie štrbiny a nasávacie otvory nesmú byť zakryté.
- Len pri odbornej montáži zodpovedajúcej tomuto montážnemu návodu je zaručená bezpečnosť pri používaní. Za škody, ktoré vzniknú na základe neodbornej montáže, ručí montážny pracovník.
- Na prepravu alebo inštaláciu nepoužívajte rúčku dverí.
- Po vybalení spotrebič skontrolujte. Ak vznikli škody pri preprave, spotrebič nepripájajte.
- Pred uvedením spotrebiča do prevádzky odstráňte obalový materiál a lepiace fólie z vnútorného priestoru a dvierok.
- Pri montáži príslušenstva sa riadte montážnymi výkresmi.
- Kuchynská linka musí byť odolná voči teplote až do 95 °C, susedné čelá skrinky do 70 °C.

- Spotrebič neinštalujte za dekoračné dverka alebo dverka linky. Hrozí nebezpečenstvo prehriatia.
- Výrezy na nábytku urobte pred vložením spotrebiča. Odstráňte triesky. Inak môžu nepriaznivo ovplyvniť funkciu elektrických súčiastok.
- Zásuvka na pripojenie spotrebiča musí byť umiestnená v oblasti vyšrafovej plochy **a** alebo mimo priestoru zabudovania spotrebiča. Neupevnený nábytok pripevnite na stenu pomocou bežne dostupného uholníka **b**.

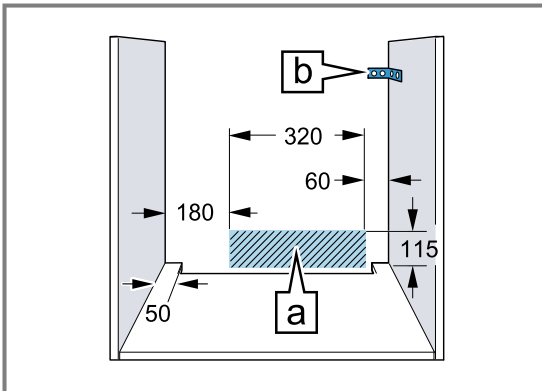

- Aby ste predišli rezným poraniam, noste ochranné rukavice. Časti, ktoré sú počas montáže prístupné, môžu mať ostré hrany.
- Údaje o rozmeroch obrázkov v mm.

### **⚠ VAROVANIE – Riziko požiaru!**

Použitie predlžovacieho napájacieho kábla a nepovolených adaptérov je nebezpečné.

- ▶ Nepoužívajte viacnásobné zásuvky.
- ▶ Používajte len certifikované predlžovacie káble, ktoré majú minimálny prierez  $1,5 \text{ mm}^2$  a spĺňajú príslušné národné bezpečnostné požiadavky.
- ▶ Ak je napájací kábel príliš krátky, kontaktujte oddelenie služieb zákazníkom.
- ▶ Používajte iba adaptéry schválené výrobcom.

### **POZOR!**

Pri prenášaní spotrebiča za rúčku dverok sa rúčka môže zlomiť. Rúčka dverok neunesie hmotnosť spotrebiča.

- ▶ Spotrebič nenoste alebo nedržte za rúčku dverok.

### **28.2 Rozmery spotrebiča**

Tu nájdete rozmery spotrebiča

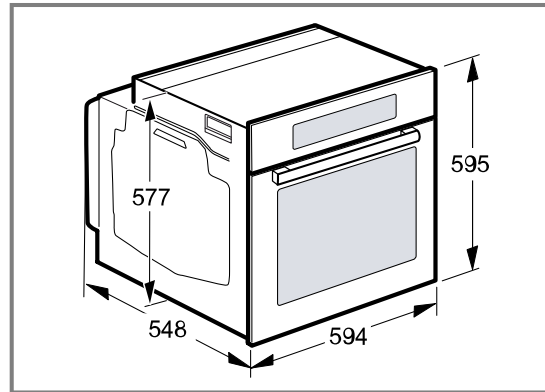

### **28.3 Zabudovanie pod pracovnú dosku**

Pri zabudovaní spotrebiča pod pracovnú dosku dodržiavajte montážne rozmery a montážne pokyny.

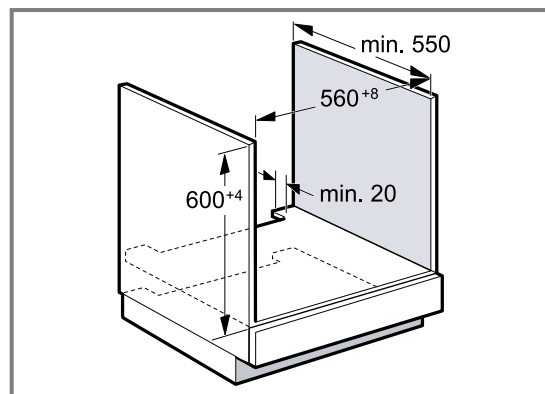

- Na odvetranie spotrebiča musí byť medzi medzidnom a zadnou stenou vetracia medzera.
- Pracovná doska musí byť pripevnená ku kuchynskej linke.
- Dodržiavajte návod na montáž varného panela, ak je k dispozícii.

## 28.4 Zabudovanie pod varným panelom

Ak sa spotrebič zabuduje pod varný panel, musia sa dodržať minimálne rozmery, v prípade potreby vrátane spodnej konštrukcie.

Na základe nevyhnutného minimálneho odstupu **b** sa odvodzuje najmenšia hrúbka pracovnej plochy **a**.

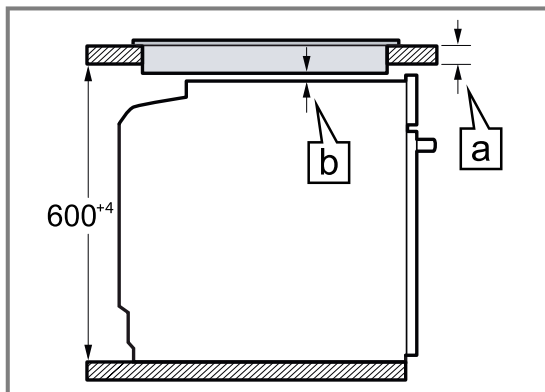

Druh varného panela	a zabudovateľný v mm	a v rovine v mm	b v mm
Indukčný varný panel	37	38	5
Celoplošný indukčný varný panel	47	48	5
Plynový varný panel	27	38	5
Elektrický varný panel	27	30	2

## 28.5 Zabudovanie do vysokej skrinky

Pri zabudovaní spotrebiča do vysokej skrinky dodržiavajte montážne rozmery a montážne pokyny.

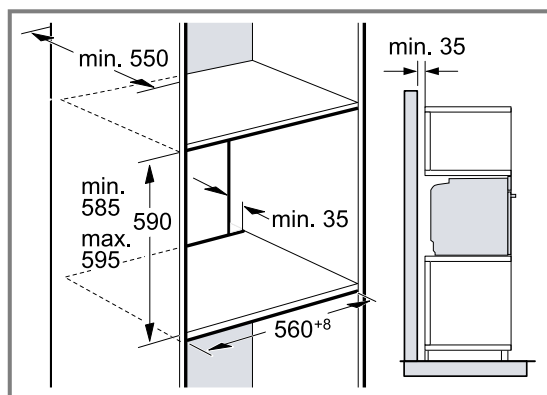

- Na odvetranie spotrebiča musí byť medzi medzidnami vetracia medzera.

- Na zabezpečenie dostatočného vetrania spotrebiča je v oblasti podstavca potrebný vetrací otvor najmenej 200 cm<sup>2</sup>. Soklovú lištu prirežte alebo upevnite vetraciu mriežku. Je potrebné dbať na to, aby bola zaručená výmena vzduchu podľa náčrtu.

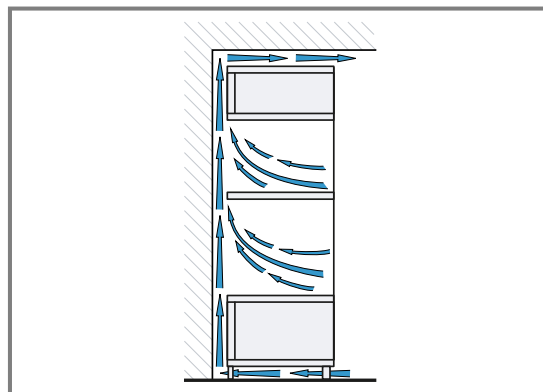

- Keď má vysoká skrinka okrem základnej zadnej steny ešte ďalšiu zadnú stenu, musí sa táto stena odstrániť.
- Spotrebič namontujte len do takej výšky, aby ste príslušenstvo mohli bez problémov vyberať.

## 28.6 Zabudovanie do rohu

Pri zabudovaní spotrebiča do rohu dodržiavajte montážne rozmery a montážne pokyny.

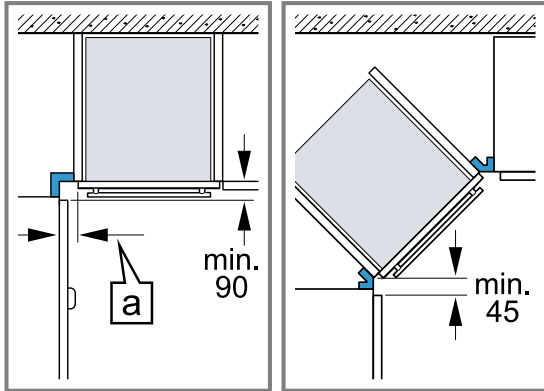

- Aby sa dverka spotrebiča dali otvoriť, zohľadnite pri montáži do rohu minimálne rozmery. Rozmer **a** závisí od hrúbky prednej steny linky a rúčky.

## 28.7 Elektrické pripojenie

Aby sa zabezpečilo bezpečné elektrické pripojenie spotrebiča, dodržiavajte tieto pokyny.

- Spotrebič zodpovedá triede ochrany I a smie byť pripojený len káblom s ochranným vodičom.
- Istenie musí byť vykonané podľa údajov o výkone na typovom štítiku a miestnych predpisov.
- Pri všetkých montážnych prácach musí byť spotrebič odpojený od napätia.
- Spotrebič sa smie pripojiť len pomocou dodaného prívodného kábla.
- Prívodný kábel sa musí pripojiť na zadnej strane spotrebiča, kým nezačujete kliknutie. Prívodný kábel s dĺžkou 3 m si môžete zakúpiť v zákazníckom servise.
- Prívodný kábel možno vymeniť len za originálny kábel. Môžete ho dostať v zákazníckom servise.
- Ochrana proti dotyku musí byť zaručená montážou.

### Elektrické pripojenie spotrebiča zástrčkou s ochranným kontaktom

**Poznámka:** Spotrebič sa smie pripojiť len do zásuvky s ochranným kontaktom, ktorá je nainštalovaná podľa predpisov.

- ▶ Zasuňte zástrčku do zásuvky ochranného kontaktu. Ak je spotrebič zabudovaný, musí byť elektrická zástrčka prívodného kábla voľne prístupná. Ak voľný prístup k zástrčke nie je možný, musí sa v pevne uloženej elektrickej inštalácii namontovať rozdeľovacie zariadenie so všetkými pólmi podľa ustanovení o inštalácii.

### Elektrické pripojenie spotrebiča zástrčkou bez ochranného kontaktu

**Poznámka:** Spotrebič smie pripojiť len koncesovaný odborník. Pri škodách spôsobených nesprávnym pripojením zaniká nárok na záruku.

V pevne uloženej elektrickej inštalácii sa musí namontovať rozdeľovacie zariadenie so všetkými pólmi podľa ustanovení o inštalácii.

1. Identifikujte v pripojovacej zásuvke fázový a nulový vodič.

V prípade nesprávneho pripojenia môže dôjsť k poškodeniu spotrebiča.

2. Pripojenie uskutočnite podľa schémy pripojenia. Údaje o napätí nájdete na typovom štítiku.
3. Jednotlivé vodiče sieťového prívodného vedenia pripojte podľa farebného kódovania:
  - zelená-žltá = ochranný vodič ⊕
  - modrá = neutrálny („nulový“) vodič
  - hnedá = fáza (vonkajší vodič)

## 28.8 Montáž spotrebiča

1. Spotrebič zasuňte na doraz a vyrovnajte na stred.

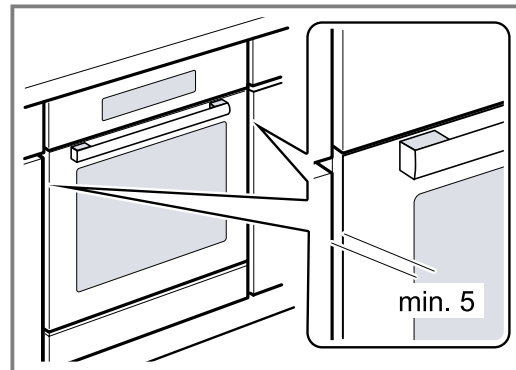

2. Spotrebič priskrutkujte.

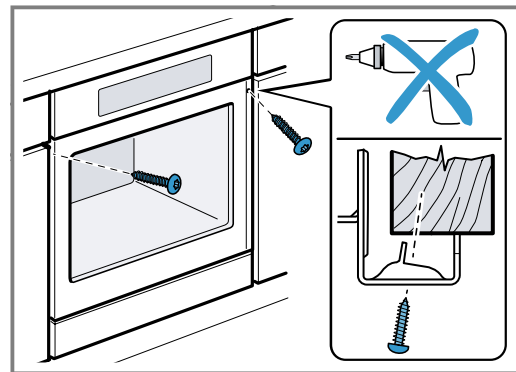

3. V kuchynských linkách bez klasickej rukoväti s pozdĺžnou rukoväťou:
  - Pripevnite vhodnú vložku ①, aby ste zakryli prípadné ostré hrany a zabezpečili bezpečnú montáž.
  - Predvrtajte hliníkové profily, aby ste vytvorili skrutkové spojenie ②.
  - Spotrebič pripevnite vhodnou skrutkou ③.

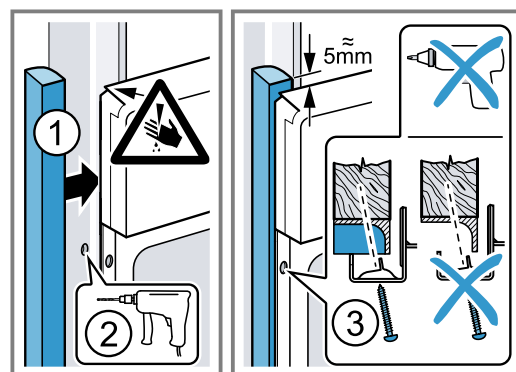

**Poznámka:** Medzera medzi pracovnou doskou a spotrebičom nesmie byť uzavretá doplnkovými lištami.

Na bočných stenách nábytkového korpusu sa nesmú upevniť tepelnoizolačné lišty.

### **28.9 Demontáž spotrebiča**

1. Spotrebič odpojte od napätia.
2. Uvoľnite upevňovacie skrutky.
3. Spotrebič mierne nadvihnite a celkom vytiahnite.





**BSH Hausgeräte GmbH**  
Carl-Wery-Straße 34  
81739 München, GERMANY  
[siemens-home.bsh-group.com](http://siemens-home.bsh-group.com)

Vyrobila spoločnosť BSH Hausgeräte GmbH v rámci licencie ochrannej známky spoločnosti Siemens AG



**9001647214** (020513)  
sk