

SIEMENS

Zabudovaná rúra na pečenie

CM633GB.1

sk Návod na používanie a pokyny na inštaláciu



Register your product on My Siemens and discover exclusive services and offers.
siemens-home.bsh-group.com/welcome

The future moving in.

Siemens Home Appliances

Obsah

NÁVOD NA POUŽÍVANIE

1	Bezpečnosť.....	2
2	Zabránenie vecným škodám	6
3	Ochrana životného prostredia a šetrenie	7
4	Oboznámenie sa	8
5	Druhy prevádzky	9
6	Príslušenstvo	11
7	Pred prvým použitím.....	12
8	Základná obsluha.....	12
9	Rýchle rozohrievanie	13
10	Časové funkcie.....	14
11	Mikrovlnný ohrev	15
12	Pokrmý.....	17
13	Detská poistka.....	18
14	Základné nastavenia.....	18
15	Čistenie a údržba	19
16	Sušenie	21
17	Dvierka spotrebiča	21
18	Rámy	23
19	Odstránenie porúch.....	24
20	Likvidácia	25
21	Zákaznícky servis.....	25
22	Takto sa to podarí	26
23	NÁVOD NA MONTÁŽ.....	33
23.1	Všeobecné pokyny na montáž	33

1 Bezpečnosť

Dodržiavajte nasledujúce bezpečnostné upozornenia.

1.1 Všeobecné upozornenia

- Starostlivo si prečítajte tento návod.
- Návod, ako aj ďalšie informácie o produkte uschovajte pre neskoršie použitie alebo ďalšieho majiteľa.
- Nepripájajte spotrebič, ak došlo k poškodeniu počas prepravy.

1.2 Používanie v súlade s určením

Tento spotrebič je určený len na zabudovanie. Dodržiavajte špeciálny návod na montáž. Spotrebiče bez zástrčky smie pripájať iba koncesovaný odborný personál. Pri škodách spôsobených nesprávnym pripojením zaniká nárok na záruku.

Tento spotrebič používajte len:

- na prípravu jedál a nápojov.
- v domácnosti a pri podobnom využití, napríklad: v kuchynkách pre zamestnancov v obchodoch, kanceláriách a iných priemyselných priestoroch; na poľnohospodárskych statkoch; zákazníkmi v hoteloch a iných ubytovacích zariadeniach; v penziónoch.
- maximálne do výšky 4000 m nad morom.

Tento spotrebič zodpovedá norme EN 55011, príp. CISPR 11. Ide o výrobok triedy 2, skupiny B. Skupina 2 znamená, že na účely ohrevu potravín sa vytvára mikrovlnné žiarenie. Skupina B uvádza, že spotrebič je určený na nekomerčné používanie v domácnosti.

1.3 Obmedzenie skupiny používateľov

Tento spotrebič môžu používať deti staršie ako 8 rokov a osoby so zníženými fyzickými, sensorickými alebo mentálnymi schopnosťami alebo osoby s nedostatočnými skúsenosťami a/alebo vedomosťami iba vtedy, ak sú pod dozorom alebo ak boli poučené o bezpečnom používaní spotrebiča a nebezpečenstiev, ktoré z neho vyplývajú.

Deti sa so spotrebičom nesmú hrať.

Čistenie a používateľskú údržbu nesmú vykonávať deti, výnimkou je iba prípad, ak sú staršie ako 15 rokov a sú pod dozorom.

Deti mladšie ako 8 rokov sa musia zdržiavať v bezpečnej vzdialenosti od spotrebiča a prívodného kábla.

1.4 Bezpečné používanie

Príslušenstvo vždy správne zasuňte do varného priestoru.

→ "Príslušenstvo", Strana 11

⚠ VAROVANIE – Riziko požiaru!

Horľavé predmety uskladnené vo vnútornom priestore sa môžu vznietiť.

- ▶ Nikdy neuchovávajte vo vnútornom priestore horľavé predmety.
- ▶ Ak zo spotrebiča vychádza dym, vypnite ho alebo vytiahnite sieťovú zástrčku zo zásuvky a dvierka nechajte zatvorené, aby sa prípadné plamene udusili.

Voľné zvyšky jedál, tuk a šťava z pečenia sa môžu vznietiť.

- ▶ Pred spustením prevádzky odstráňte z priestoru pečenia, z vyhrievacích prvkov a príslušenstva hrubé nečistoty.
- Pri otvorení dvierok vzniká prúdenie vzduchu. Papier na pečenie sa nesmie dotknúť ohrevného telesa kvôli vznieteniu.
- ▶ Pri predhrievaní a počas prípravy jedla nikdy nekladte papier na pečenie voľne na príslušenstvo.
 - ▶ Papier na pečenie vždy vhodne pristrihnite a zaťažte riadom alebo formou na pečenie.

⚠ VAROVANIE – Riziko popálenia!

Spotrebič a jeho prístupné časti sa počas používania zahrievajú.

- ▶ Dávajte pozor, aby ste sa nedotkli vyhrievacích prvkov.
- ▶ Deti mladšie ako 8 rokov sa musia zdržiavať v bezpečnej vzdialenosti.

Príslušenstvo alebo riad sa veľmi zohreje.

- ▶ Vždy, keď vyberáte horúce príslušenstvo alebo riad z varného priestoru, používajte chňapku na hrniec.

Alkoholové výpary sa môžu v horúcom vnútornom priestore vznietiť.

- ▶ Používajte do jedál len malé množstvá vysokopercentných nápojov.
- ▶ Dvierka spotrebiča opatrne otvorte.

⚠ VAROVANIE – Riziko obarenia!

Prístupné časti sa počas prevádzky rozpália.

- ▶ Nikdy sa nedotýkajte horúcich častí.
- ▶ Deti udržiavajte v bezpečnej vzdialenosti.

Pri otvorení dvierok spotrebiča môže unikáť veľmi horúca para. Para nie je vždy viditeľná v závislosti od teploty.

- ▶ Dvierka spotrebiča opatrne otvorte.
- ▶ Deti udržiavajte v bezpečnej vzdialenosti.

V horúcom varnom priestore sa môže z vody vytvárať horúca vodná para.

- ▶ Nikdy nedávajte vodu do horúceho vnútorného priestoru rúry.

⚠ VAROVANIE – Riziko poranenia!

Poškriabané sklo na dvierkach spotrebiča môže prasknúť.

- ▶ Na čistenie skla dvierok rúry nepoužívajte drsné abrazívne čistiace prostriedky alebo ostré kovové škrabky, pretože by mohli poškrabať povrch.

Spotrebič a časti, ktorých sa možno dotknúť, môžu mať ostré hrany.

- ▶ Pri manipulácii a čistení buďte opatrní.
- ▶ Pokiaľ je to možné, noste ochranné rukavice.

Závesy dvierok spotrebiča sa pri otváraní a zatváraní zatvárajú a môžete sa privrieť.

- ▶ Nesiahajte do priestoru závesov.
- Súčasti dvierok spotrebiča môžu mať ostré hrany.
- ▶ Nasadte si ochranné rukavice.

⚠ VAROVANIE – Riziko zásahu elektrickým prúdom!

Neodborné opravy sú nebezpečné.

- ▶ Spotrebič môže opravovať iba príslušne vyškolený personál.
- ▶ Pri oprave spotrebiča sa smú používať len originálne náhradné súčiastky.
- ▶ Keď sa poškodí sieťový prípojný kábel tohto spotrebiča, musí ho vymeniť výrobca alebo jeho zákaznícky servis alebo podobne kvalifikovaná osoba, aby sa zabránilo ohrozeniam.

Poškodená izolácia sieťového prívodného vedenia je nebezpečná.

- ▶ Sieťové prívodné vedenie sa nikdy nesmie dostať do kontaktu s horúcimi časťami spotrebiča alebo tepelnými zdrojmi.
 - ▶ Sieťové prívodné vedenie sa nikdy nesmie dostať do kontaktu s ostrými špicami alebo hranami.
 - ▶ Nikdy neohýbajte, nestláčajte ani nevymieňajte sieťové prívodné vedenie.
- Vniknutá vlhkosť môže spôsobiť úraz elektrickým prúdom.
- ▶ Na čistenie spotrebiča nepoužívajte parný čistič ani vysokotlakový čistič.

Poškodený spotrebič alebo poškodené sieťové prírodné vedenie je nebezpečné.

- ▶ Nikdy nepoužívajte poškodený spotrebič.
- ▶ Nikdy neťahajte za sieťové prírodné vedenie, keď ho chcete odpojiť od elektrickej siete. Vždy odpojte sieťovú zástrčku sieťového prírodného vedenia.
- ▶ Keď je spotrebič alebo sieťové prírodné vedenie poškodené, okamžite vytiahnite zástrčku sieťového prírodného vedenia alebo vypnite poistku v poistkovej skrini.
- ▶ Zavolajte zákaznícky servis. → *Strana 25*

⚠ VAROVANIE – Nebezpečenstvo: magnetizmus!

V ovládacom paneli alebo v ovládacích prvkoch sú vložené permanentné magnety. Magnety môžu ovplyvňovať elektronické implantáty, napríklad kardiostimulátor alebo inzulínové pumpy.

- ▶ Osoby s elektronickými implantátmi musia byť od spotrebiča vzdialené najmenej 10 cm.

⚠ VAROVANIE – Riziko udusení!

Deti si môžu obalový materiál pretiahnuť cez hlavu alebo sa doň zabalíť a zadusiť.

- ▶ Obalový materiál uchovávajte mimo detí.
- ▶ Nenechajte deti hrať sa s obalovým materiálom.

Deti môžu vdýchnuť alebo prehltnúť malé časti a zadusiť sa.

- ▶ Drobné časti uchovávajte mimo dosahu detí.
- ▶ Nenechajte deti hrať sa drobnými dielmi.

1.5 Mikrovlnný ohrev

POZORNE SI PREČÍTAJTE DÔLEŽITÉ BEZPEČNOSTNÉ POKYNY A USCHOVAJTE PRE BUDÚCE POUŽITIE

⚠ VAROVANIE – Riziko požiaru!

Používanie spotrebiča v rozpore s účelom použitia je nebezpečné a môže spôsobiť škody. Napríklad nahrievacie papuče, vankúšiky s jadrami alebo obilím sa môžu vznietiť ešte aj po niekoľkých hodinách.

- ▶ V spotrebiči nikdy nesušte jedlo ani obliečenie.
- ▶ V spotrebiči nikdy neohrievajte papuče, vankúšiky s jadrami alebo obilím, špongie, vlhké utierky na čistenie a podobné predmety.
- ▶ Spotrebič používajte len na prípravu jedál a nápojov.

Potraviny a ich obaly a nádoby sa môžu vznietiť.

- ▶ Nikdy neohrievajte potraviny v obaloch udržiavajúcich teplo.
- ▶ Nikdy neohrievajte bez dozoru potraviny v nádobách z plastu, papiera alebo iných horľavých materiálov.
- ▶ Nikdy nenastavujte príliš vysoký výkon mikrovlnného ohrevu alebo čas. Postupujte podľa pokynov v tomto návode na používanie.
- ▶ Nikdy nesušte potraviny pomocou mikrovlnného ohrevu.
- ▶ Nikdy nerozmrazujte ani neohrievajte potraviny s nízkym obsahom vody, napr. chlieb, s príliš vysokým výkonom alebo časom mikrovlnného ohrevu.

Stolový olej sa môže vznietiť.

- ▶ Nikdy nezohrievajte pomocou mikrovlnného ohrevu výlučne stolový olej.

⚠ VAROVANIE – Riziko výbuchu!

Tekutiny alebo iné potraviny v pevne uzavretých nádobách môžu zľahka explodovať.

- ▶ Nikdy nezohrievajte tekutiny alebo iné potraviny v pevne uzavretých nádobách.

⚠ VAROVANIE – Riziko popálenia!

Potraviny s pevnou šupkou/škrupinou alebo kožou môžu počas, ale ešte aj po zohrievaní, prasknúť a explodovať.

- ▶ Nikdy nevarujte vajcia so škrupinou ani nezohrievajte vajcia na tvrdo so škrupinou.
- ▶ Nikdy nevarujte mäkkýše a kôrovce.
- ▶ Pred prípravou volského oka alebo vajca v skle prepichnete žltok.
- ▶ Pri potravinách s pevnou šupkou alebo kožou, napr. jablká, paradajky, zemiaky alebo párky, môže šupka prasknúť. Pred zohrievaním prepichnete šupku alebo kožu.

Teplota v detskej potravine sa nerozvádza rovnomerne.

- ▶ Nikdy neohrievajte detskú potravu v uzavretých nádobách.
- ▶ Vždy odstráňte vrchnák alebo cumlík.
- ▶ Po ohriatí riadne zatrepajte alebo premiešajte.
- ▶ Skontrolujte teplotu jedla, kým ho podáte dieťaťu.

Ohrievané jedlá vydávajú teplo. Riad sa môže veľmi zohriať.

- ▶ Vždy, keď vyberáte príslušenstvo alebo riad z vnútorného priestoru, používajte chňapku na hrniec.

Obal môže prasknúť, ak sú potraviny vzduchotesne uzavreté.

- ▶ Vždy dodržiavajte údaje na obale.
- ▶ Pri vyberaní jedál z vnútorného priestoru vždy použite chňapku.

Prístupné časti sa počas prevádzky rozpália.

- ▶ Nikdy sa nedotýkajte horúcich častí.
- ▶ Deti udržiavajte v bezpečnej vzdialenosti.

Funkcia sušenia na najvyšších stupňoch pri samotnom mikrovlnnom ohreve automaticky zapne vyhrievacie teleso a ohrieva vnútorný priestor.

- ▶ Nikdy sa nedotýkajte horúcich vnútorných plôch vnútorného priestoru alebo ohrevných telies.
- ▶ Deti udržiavajte v bezpečnej vzdialenosti.

Je nebezpečné používať spotrebič v rozpore s účelom použitia. Napríklad môže dôjsť k spáleniu prehriatych papúč, vankúšov s jadrami alebo obilím, špongií, vlhkých utierok na čistenie a pod.

- ▶ V spotrebiči nikdy nesušte jedlo ani oblečenie.
- ▶ V spotrebiči nikdy neohrievajte papuče, vankúšiky s jadrami alebo obilím, špongie, vlhké utierky na čistenie a podobné predmety.
- ▶ Spotrebič používajte len na prípravu jedál a nápojov.

⚠ VAROVANIE – Riziko obarenia!

Pri ohrievaní tekutín môže dôjsť k ich prehriatiu. To znamená, že teplota varu sa dosiahne bez toho, aby sa tvorili typické parné bublinky. Postupujte opatrne už aj pri miernej chvení nádoby. Horúca tekutina môže náhle vykipieť a vystreknúť.

- ▶ Pri ohrievaní vždy vložte do nádoby lyžicu. Zabráňte tak prehriatiu tekutiny.

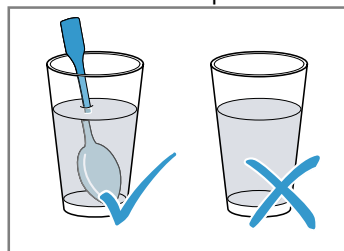
**⚠ VAROVANIE – Riziko poranenia!**

Nevhodný riad môže prasknúť. Porcelánový a keramický riad môže mať malé diery na rúčkach a pokrievkach. Za týmito dierkami je dutina. Vlhkosť, ktorá vnikne do dutiny, môže spôsobiť prasknutie riadu.

- ▶ Používajte iba riad vhodný na mikrovlnný ohrev.

Riad a nádoby z kovu alebo riad s prímiesou kovu môže pri mikrovlnnom ohreve spôsobovať iskrenie. Spotrebič sa poškodí.

- ▶ Pri samotnom mikrovlnnom ohreve nikdy nepoužívajte kovové nádoby.
- ▶ Používajte len riad vhodný na použitie v mikrovlnnej rúre alebo mikrovlnný ohrev v kombinácii s niektorým druhom ohrevu.

⚠ VAROVANIE – Riziko zásahu elektrickým prúdom!

Spotrebič pracuje s vysokým napätím.

- ▶ Nikdy neodstraňujte kryt.

⚠ VAROVANIE – Riziko vážneho poškodenia zdravia!

Nesprávne čistenie môže zničiť povrch spotrebiča, znížiť jeho životnosť a viesť k nebezpečným situáciám, ako je únik energie mikrovlnného ohrevu.

- ▶ Spotrebič pravidelne čistite a zvyšky potravín okamžite odstráňte.
- ▶ Vnútny priestor, tesnenie dvierok, dvierka a doraz dvierok udržiavajte čisté.
→ "Čistenie a údržba", Strana 19

Spotrebič nikdy nepoužívajte, keď sú poškodené dvierka vnútorného priestoru alebo tesnenie dvierok. Môže unikáť energia mikrovlnného ohrevu.

- ▶ Spotrebič nikdy nepoužívajte, keď sú poškodené dvierka vnútorného priestoru, tesnenie dverí alebo plastový rámček dverí.
- ▶ Opravu zverte iba zákazníckemu servisu. Pri spotrebičoch bez krytu uniká energia mikrovlnného ohrevu.
- ▶ Nikdy neodstraňujte kryt.
- ▶ Na vykonanie údržby a opravy kontaktujte zákaznícky servis.

2 Zabránenie vecným škodám

2.1 Všeobecne

POZOR!

Predmety na dne vnútorného priestoru pri teplote nad 50 °C spôsobujú hromadenie tepla. Doba pečenia tak nie je zodpovedajúca a smalt sa poškodí.

- ▶ Na dno vnútorného priestoru neukladajte príslušenstvo, papier na pečenie ani akúkoľvek fóliu.
- ▶ Riad uložte na dno vnútorného priestoru iba v prípade, ak je nastavená teplota nižšia ako 50 °C.

Ak sa v horúcom vnútornom priestore nachádza voda, vzniká vodná para. Zmena teploty môže spôsobiť poškodenie.

- ▶ Nikdy nedávajte vodu do horúceho vnútorného priestoru rúry.
- ▶ Na dno vnútorného priestoru nikdy nedávajte riad s vodou.

Dlhodobá vlhkosť vo vnútornom priestore vedie ku korózii.

- ▶ Po použití nechajte vnútorný priestor vyschnúť.
- ▶ V zatvorenom vnútornom priestore neuchovávajte dlhší čas žiadne vlhké potraviny.
- ▶ Vo vnútornom priestore neskladujte potraviny.

Chladnutie spotrebiča s otvorenými dvierkami časom poškodí predné časti susedného nábytku.

- ▶ Po prevádzke s vysokými teplotami nechajte vnútorný priestor vychladnúť len zatvorený.
- ▶ Do dvierok spotrebiča nič neprivrite.
- ▶ Po prevádzke s vysokou vlhkosťou nechajte vnútorný priestor vyschnúť otvorený.

Ovocná šťava, ktorá preteká z plechu na pečenie, spôsobí flaky, ktoré už nie je možné odstrániť.

- ▶ Pri pečení ovocných koláčov nedávajte na plech na pečenie príliš veľké množstvo ovocia.

Ak je to možné, použite hlbší univerzálny pekáč.

Čistič na rúry v teplom vnútornom priestore poškodzuje smalt.

- ▶ Čistič na rúry nikdy nepoužívajte v teplom vnútornom priestore.
- ▶ Pred ďalším rozohrievaním úplne odstráňte zvyšky z vnútorného priestoru a dvierok spotrebiča.

Ak je tesnenie veľmi znečistené, dvierka spotrebiča sa pri prevádzke už správne nezatvárajú. Susedné čelá nábytku sa môžu poškodiť.

- ▶ Tesnenia udržiavajte vždy čisté.
- ▶ Spotrebič nikdy nepoužívajte s poškodeným tesnením alebo bez tesnenia.

Použitie dvierok spotrebiča na sedenie alebo odkladanie môže poškodiť dvierka spotrebiča.

- ▶ Na dvierkach spotrebiča nestojte, nesedte, ani sa na ne nevešajte.
- ▶ Na dvierka spotrebiča neodkladajte riad alebo príslušenstvo.

Pri niektorých typoch spotrebiča môže príslušenstvo po zatvorení dvierok spotrebiča poškrabať sklo dvierok.

- ▶ Príslušenstvo vždy zasuňte do vnútorného priestoru až na doraz.

2.2 Mikrovlnný ohrev

Pri používaní mikrovlnného ohrevu dodržiavajte tieto pokyny.

POZOR!

Ak sa kov dotkne steny vnútorného priestoru, vzniknú iskry, ktoré môžu poškodiť spotrebič alebo zničiť vnútorné sklo dvierok.

- ▶ Kov, napr. lyžička v pohári, musí byť vzdialený od stien vnútorného priestoru a vnútornej strany dvierok aspoň 2 cm.

Príslušenstvo vložené priamo na seba vytvára iskry.

- ▶ Nekombinujte rošt s univerzálnym pekáčom.
- ▶ Príslušenstvo zasúvajte vždy do vlastnej výšky.

Na prevádzku len s mikrovlnným ohrevom je univerzálny pekáč alebo plech na pečenie nevhodný. Môže dôjsť k iskreniu a vnútorný priestor sa poškodí.

- ▶ Dodaný rošt použite ako odkladaciu plochu. Hliníkové misky v spotrebiči môžu spôsobiť iskry. Iskrením sa spotrebič poškodí.

- ▶ Nepoužívajte hliníkové misky v spotrebiči.

Prevádzka spotrebiča bez jedál vo vnútornom priestore spôsobuje preťaženie.

- ▶ Nikdy nezapínajte mikrovlnný ohrev bez vloženého jedla vo vnútornom priestore. Výnimkou je krátkodobé testovanie riadu.

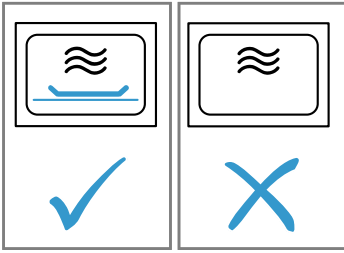

Pri príprave pukancov mikrovlnným ohrevom s príliš vysokým výkonom môže sklo dvierok v dôsledku nadmerného zaťaženia prasknúť.

- ▶ Nikdy nenastavujte príliš vysoký výkon mikrovlnného ohrevu.
- ▶ Používajte maximálne 600 W.
- ▶ Vrečko s pukancami položte vždy na sklenený tanier.

3 Ochrana životného prostredia a šetrenie

3.1 Likvidácia obalu

Obalové materiály nezaťažujú životné prostredie a sú recyklovateľné.

- ▶ Jednotlivé komponenty zlikvidujte oddelene podľa druhu.

3.2 Šetrenie energie

Pri dodržiavaní nasledujúcich pokynov spotrebuje váš spotrebič menej elektrickej energie.

Spotrebič predhrievajte, iba ak sa to uvádza v recepte alebo v odporúčaných nastaveniach.

- Keď spotrebič nepredhrievate, ušetríte až 20 % energie.

Používajte tmavé, načierno lakované alebo smaltované formy na pečenie.

- Takéto formy na pečenie veľmi dobre prijímajú teplo.

Dvierka spotrebiča otvárajte počas prevádzky čo najmenej.

- Teplota vo vnútornom priestore zostane zachovaná a spotrebič sa nemusí dodatočne ohrievať.

Ak pripravujete viac jedál, pečte ich hneď za sebou alebo súčasne.

- Vnútorný priestor je po prvom pečení zohriaty. Vďaka tomu sa skrúti čas pečenia ďalšieho koláča.

Pri dlhšom čase prípravy vypnite spotrebič 10 minút pred koncom času prípravy.

- Zvyškové teplo je dostatočné na dokončenie prípravy jedla.

Odstráňte z vnútorného priestoru príslušenstvo, ktoré nepoužívate.

- Časti príslušenstva, ktoré nepotrebujete, sa nemusia zohrievať.

Mrazené jedlá nechajte pred prípravou rozmraziť.

- Ušetríte tak energiu na rozmrazovanie potravín.

Poznámka:

Energetická spotreba spotrebiča je:

- v režime so zapnutým displejom max. 1 W
- v režime s vypnutým displejom max. 0,5 W

4 Oboznámenie sa

4.1 Ovládací panel

Pomocou ovládacieho poľa môžete nastaviť všetky funkcie vášho spotrebiča a získať informácie o prevádzkovom stave.

Poznámka: V závislosti od typu spotrebiča sa môžu detaily na obrázku líšiť, napr. farba a tvar.

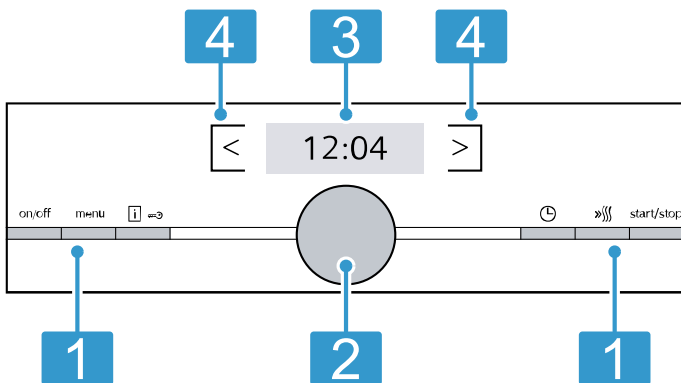

- 1 Tlačidlá**
Tlačidlá vľavo a vpravo na ovládacom paneli majú tlakový bod. Stlačte tlačidlo, aby ste ho aktivovali. Spotrebiče bez prednej časti z nehrdzavejúcej ocele majú tiež tlačidlá s dotykovým poľom.
- 2 Otočný volič**
Otočný volič môžete otáčať neobmedzene doľava alebo doprava.
Dotykové polia sú plochy citlivé na dotyk. Na zvolenie funkcie stlačte len zľahka príslušné políčko.
- 3 Displej**
Na displeji uvidíte aktuálne hodnoty nastavenia alebo texty upozornení.
- 4 Dotykové polia**
Dotykové polia sú plochy citlivé na dotyk. Na zvolenie funkcie stlačte len zľahka príslušné políčko.

4.2 Tlačidlá

Pomocou tlačidiel na ľavej a pravej strane ovládacieho panela zapnete alebo vypnete spotrebič alebo prevádzku.

Tlačidlo	Funkcia	Použitie
on/off	Zap./vyp.	Zapnutie alebo vypnutie spotrebiča.
menu	Menu	Otvorenie menu druhov prevádzky
	Informácia	Zobrazenie upozornení, aktivovanie a deaktivovanie detskej poistky
	Detská poistka	Aktivovanie a deaktivovanie detskej poistky
	Časové funkcie	Krátke stlačenie: Spustenie alebo prerušenie prevádzky. Stlačené cca 3 sekundy: Zrušenie prevádzky.
	Rýchle rozohrievanie	Zapnutie a vypnutie rýchleho rozohrievania
start/stop	štart/stop	Spustenie, zastavenie alebo zrušenie prevádzky
<	Pole vľavo od displeja	Navigácia doľava
>	Pole vpravo od displeja	Navigácia doprava

4.3 Otočný volič

Otočným voličom zmeníte nastavené hodnoty, ktoré sú zobrazené na displeji.

Po dosiahnutí minimálnej alebo maximálnej hodnoty pre hodnoty nastavenia, napr. teplota, zostane táto hodnota na displeji. V prípade potreby otočte otočný volič a nastavte hodnotu naspäť.

Pri zoznamoch, napr. druhy ohrevu, začína po poslednej hodnote opäť prvá.

4.4 Displej

Displej zobrazuje aktuálne hodnoty nastavenia. Hodnota, ktorú môžete zmeniť na displeji, je označená farebne.

Riadok zobrazenia stavu

Riadok zobrazenia stavu sa nachádza hore na displeji. V riadku zobrazenia stavu sa zobrazí čas a nastavené časové funkcie.

Línia progresu

Línia sa nachádza na displeji pod zaostrenou hodnotou.

Na základe línie progresu uvidíte, ako veľmi je už spotrebič rozohriaty. Línia sa vyplňa zľava doprava. Línia rozohrievania sa neobjaví pri mikrovlnnom ohreve.

Časový priebeh

Časový priebeh alebo čas trvania doterajšej prevádzky môžete vidieť v riadku zobrazenia stavu vpravo hore.

Keď ste nastavili čas trvania a ten sa vymaže, časový priebeh prevezme čas trvania, ktorý na spotrebiči už uplynul. Tak môžete kontrolovať, ako dlho už prevádzka beží.

Línia rozohrievania sa neobjaví pri mikrovlnnom ohreve.

Ukazovateľ teploty

Kontrola rozohrievania a ukazovateľ zvyškového tepla vám ukazujú teplotu vo vnútornom priestore.

V dôsledku tepelnej zotrvačnosti sa môže zobrazená teplota líšiť od skutočnej teploty vo vnútornom priestore. Tlačidlom  môžete zistiť aktuálnu teplotu.

- **Kontrola rozohrievania**
Po spustení prevádzky zobrazuje kontrola rozohrievania nárast teploty vo vnútornom priestore. Keď predhrievate, optimálny čas na vloženie jedla je vtedy, keď sú všetky lišty vyplnené. Pri stupňoch nastavenia sa kontrola rozohrievania nezobrazí, napr. pri stupňoch grilovania.
- **Ukazovateľ zvyškového tepla**
Keď je spotrebič vypnutý, displej zobrazuje zvyškové teplo vo vnútornom priestore. Ukazovateľ zvyškového tepla zhasne pri cca 60 °C.

4.5 Vnútorný priestor

Funkcie vo vnútornom priestore uľahčujú prevádzku vášho spotrebiča.

Rámy

Na rámy vo vnútornom priestore môžete vložiť príslušenstvo v rôznych výškach.

→ "Príslušenstvo", Strana 11

Spotrebič má 3 úrovne vkladania. Úrovne vkladania sa počítajú zdola nahor.

Rámy môžete vyvesiť, napr. pri čistení.

→ "Rámy", Strana 23

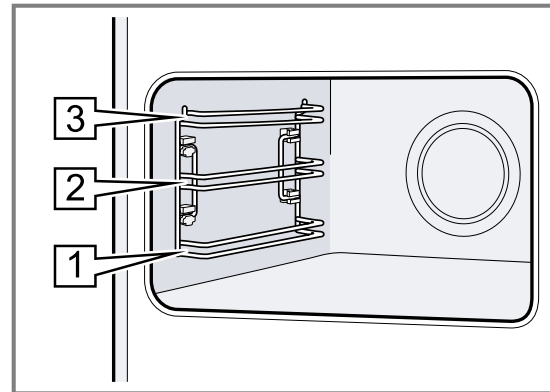

Osvetlenie

Vnútorný priestor osvetľuje jedna alebo viac žiaroviek osvetlenia rúry.

Ak otvoríte dverka spotrebiča, zapne sa osvetlenie vnútorného priestoru. Ak zostanú dverka otvorené dlhšie ako 15 minút, osvetlenie sa znova vypne.

Po spustení prevádzky sa osvetlenie zapne pri väčšine druhov prevádzky. Po skončení prevádzky sa osvetlenie vypne.

Chladiaci ventilátor

Chladiaci ventilátor sa zapne a vypne podľa teploty spotrebiča. Teplý vzduch uniká cez dverka.

POZOR!

Nezakrývajte vetracie otvory nad dverkami spotrebiča. Spotrebič sa prehreje.

- ▶ Vetracie otvory udržiavajte voľné.

Aby po prevádzke spotrebič rýchlejšie vychladol, chladiaci ventilátor istý čas dobieha.

Dvierka spotrebiča

Ak počas prebiehajúcej prevádzky otvoríte dverka spotrebiča, prevádzka sa zastaví. Keď zatvoríte dverka spotrebiča, prevádzka bude automaticky pokračovať. Ak zatvoríte dverka spotrebiča v režime mikrovlnného ohrevu, musíte pokračovať v prevádzke pomocou start/stop.

5 Druhy prevádzky

Tu nájdete prehľad o druhoch prevádzky a hlavných funkciách vášho spotrebiča.

Na otvorenie menu stlačte menu.







Druh prevádzky	Použitie
Druhy ohrevu	Vyberte navrhnuté druhy ohrevu na optimálnu prípravu vášho jedla.
Pokrmý	Využite naprogramované, odporúčané nastavenia pre rôzne pokrmy. → "Pokrmý", Strana 17

Druh prevádzky	Použitie
Mikrovlnný ohrev	Mikrovlnný ohrev na rýchlejšie varenie, zohrievanie alebo rozmrazovanie. → "Mikrovlnný ohrev", Strana 15
Kombinácia s mikrovlnným ohrevom	Na skrátenie času prípravy zapnite druh ohrevu mikrovlnný ohrev. → "Kombinácia s mikrovlnným ohrevom", Strana 16
Základné nastavenia	Upravte základné nastavenia. Základné nastavenia → Strana 18

5.1 Druhy ohrevu

Aby ste vždy našli správny druh ohrevu pre vaše jedlo, vysvetlíme vám rozdiely a oblasti použitia. Symboly jednotlivých druhov ohrevu pomáhajú pri orientácii.

Keď si zvolíte druh ohrevu, spotrebič vám navrhne vhodnú teplotu alebo stupeň. Hodnoty môžete prevziať alebo zmeniť v uvedenom rozsahu. Pri nastaveniach teploty nad 275 °C a pri stupni grilovania 3 zníži spotrebič po cca 40 minútach teplotu na cca 275 °C, príp. na stupeň grilovania 1.

Symbol	Druhy ohrevu	Rozsah teplôt	Použitie a spôsob činnosti Možné doplnkové funkcie
	4D horúci vzduch	30 – 275 °C	Pečenie na jednej alebo viacerých úrovniach. Ventilátor zabezpečuje rovnomernú distribúciu tepla vo vnútornom priestore.
	Horúci vzduch eco	30 – 275 °C	Šetrná príprava jedál na jednej úrovni bez predhrievania. Ventilátor zabezpečuje rovnomernú distribúciu tepla vo vnútornom priestore. Jedlo sa pripraví vo fázach zvyškovým teplom. Najefektívnejší je druh ohrevu v rozmedzí 125 – 275 °C. Počas pečenia majte dvierka spotrebiča zatvorené. Tento druh ohrevu sa používa na zistenie spotreby energie v režime cirkulácie vzduchu a na stanovenie triedy energetickej účinnosti.
	Gril s cirkuláciou vzduchu	30 – 300 °C	Pečenie hydiny, celých rýb alebo väčších kusov mäsa. Ohrievacie teleso grilu a ventilátor sa striedavo zapínajú a vypínajú. Ventilátor víri horúci vzduch okolo jedla.
	Veľkoplošný gril	Stupne grilovania: 1 = slabý 2 = stredný 3 = silný	Grilovanie plochých porcií, napr. steakov, klobás alebo toastov. Gratinovanie jedál. Rozohreje sa celá plocha pod vyhrievacím telesom grilu.
	Maloplošný gril	Stupne grilovania: 1 = slabý 2 = stredný 3 = silný	Grilovanie malých množstiev, napr. steakov, klobás alebo toastov. Gratinovanie malých množstiev. Rozohreje sa stredná plocha pod vyhrievacím telesom grilu.
	Predhriatie riadu	30 – 70 °C	Predhriatie riadu.
	Funkcia sušenia	150 °C	Aby ste predišli zvyškovej vlhkosti, vnútorný priestor po ukončení prevádzky vysušte. → "Sušenie", Strana 21

5.2 Výkony mikrovlnného ohrevu

Tu nájdete prehľad výkonov mikrovlnného ohrevu a ich použitie.

Výkon mikrovlnného ohrevu má štyri stupne a nezodpovedá presnému počtu wattov, ktoré používa spotrebič.

Výkon mikrovlnného ohrevu vo wattoch	Maximálny čas trvania v hodinách	Použitie
90 W	1:30	Rozmrazovanie citlivých potravín.
180 W	1:30	Rozmrazovanie a ďalšia príprava jedál.
360 W	1:30	Príprava mäsa a rýb. Zohrievanie citlivých potravín.
600 W	1:30	Zohrievanie a príprava jedál.
max	0:30	Zohrievanie tekutín.

Poznámky

- Výkon mikrovlnného ohrevu max nie je určený na zohrievanie jedál. Na ochranu spotrebiča sa maximálny výkon mikrovlnného ohrevu v prvých minútach postupne zníži na 600 W. Po ochladení je k dispozícii znova plný výkon.

- Aby sa zabránilo kondenzácii, spotrebič automaticky zapne vyhrievacie teleso pri výkonoch mikrovlnného ohrevu 600 wattov a max. Vnútorný priestor a príslušenstvo sa zohrejú na vysokú teplotu. Výsledok varenia sa tým neovplyvní.

6 Príslušenstvo

Používajte originálne príslušenstvo. Je prispôsobené vášmu spotrebiču.

Poznámka: Keď sa príslušenstvo rozhorúči, môže sa zdeformovať. Deformácie nemá žiadny vplyv na funkciu. Keď príslušenstvo vychladne, deformácia zmizne.

V závislosti od typu spotrebiča môže byť dodané príslušenstvo rôzne.

Príslušenstvo	Použitie
Rošt	<ul style="list-style-type: none"> ■ Formy na koláče ■ Nákytové formy ■ Riad ■ Mäso, napr. pečené mäso alebo kúsky na grilovanie ■ Zmrazené jedlá
Univerzálny pekáč	<ul style="list-style-type: none"> ■ Šťavnaté koláče ■ Pečivo ■ Chlieb ■ Veľký kus pečeného mäsa ■ Zmrazené jedlá ■ Zachytenie kvapkajúcej tekutiny, napr. tuk pri grilovaní na rošte.

6.1 Pokyny týkajúce sa príslušenstva

Niektoré druhy príslušenstva sú vhodné len pre niektoré druhy prevádzky.

Príslušenstvo pre mikrovlnný ohrev

Pre samotný mikrovlnný ohrev je vhodný len dodaný rošt.

Plech, napr. univerzálny pekáč alebo plech na pečenie, môžu spôsobovať iskrenie a sú nevhodné. Rešpektujte pokyny týkajúce sa mikrovlnného ohrevu. → "Riad a príslušenstvo s mikrovlnným ohrevom", Strana 15

6.2 Zaisťovacia funkcia

Zaisťovacia funkcia zabraňuje prevráteniu príslušenstva pri vytiahnutí.

Príslušenstvo môžete vytiahnuť približne do polovice, pokým sa nezaistí. Ochrana proti prevráteniu funguje iba v prípade, že príslušenstvo správne zasuniete do vnútorného priestoru.

6.3 Zasunutie príslušenstva do vnútorného priestoru

Príslušenstvo vždy správne zasuňte do vnútorného priestoru. Iba tak môžete príslušenstvo vytiahnuť približne do polovice bez toho, aby sa prevrátilo.

1. Príslušenstvo otočte tak, aby bol zárez [a] vzadu a smeroval nadol.
2. Príslušenstvo zasuňte medzi obidve vodiace tyče danej výšky zasunutia.

Rošt

Rošt zasuňte zakrivením  nadol. Nápis „microwave“ musí byť vpredu pri dvierkach spotrebiča.

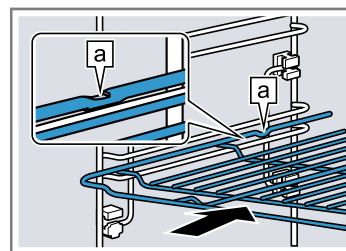

Plech
napr. uni-
verzálny
pekáč
alebo
plech na
pečenie

Vložte plech úkosom [b] smerom k dvierkam spotrebiča.

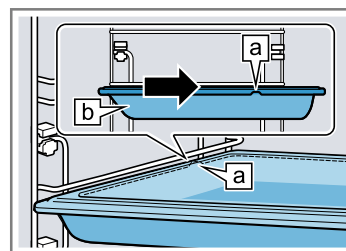

3. Príslušenstvo úplne zasuňte tak, aby sa nedotýkalo dvierok spotrebiča.

Poznámka: Príslušenstvo, ktoré počas používania nepotrebujete, z vnútorného priestoru vyberte.

6.4 Ďalšie príslušenstvo

Ďalšie príslušenstvo si môžete kúpiť v zákazníckom servise, v špecializovaných predajniach alebo na internete. Rozsiahlu ponuku pre váš spotrebič nájdete na internete alebo v našich prospektoch: siemens-home.bsh-group.com
Príslušenstvo je špecifické pre daný spotrebič. Uvedte pri kúpe vždy presné označenie (E-Nr.) vášho spotrebiča.

Informácie o tom, ktoré príslušenstvo je k dispozícii pre váš spotrebič, nájdete v e-shope alebo sa dozviete v zákazníckom servise.

7 Pred prvým použitím

Vykonajte nastavenia pre prvé uvedenie do prevádzky. Vyčistite spotrebič a príslušenstvo.

7.1 Prvé uvedenie do prevádzky

Po elektrickom zapojení alebo po dlhšom výpadku prúdu je potrebné vykonať nastavenia pre prvé uvedenie spotrebiča do prevádzky. Môže trvať niekoľko sekúnd, kým sa nastavenia zobrazia na displeji.

Nastavenie jazyka

1. Otočným voličom nastavte požadovaný jazyk.
2. Stlačte >.
- ✓ Objaví sa ďalšie nastavenie.

Nastavenie času

1. Otočným voličom nastavte aktuálny čas.
2. Stlačte >.
- ✓ Objaví sa ďalšie nastavenie.

Nastavenie dátumu

1. Otočným voličom nastavte aktuálny deň.
2. Stlačte >.
3. Otočným voličom nastavte aktuálny mesiac.
4. Stlačte >.
5. Otočným voličom nastavte aktuálny rok.
6. Stlačte >.
- ✓ Objaví sa ďalšie nastavenie.
- ✓ Na displeji sa objaví upozornenie, že prvé uvedenie do prevádzky je ukončené.

7.2 Čistenie spotrebiča pred prvým použitím

Prv než začnete prvý raz pripravovať jedlo v spotrebiči, vyčistite vnútorný priestor a príslušenstvo.

1. Z vnútorného priestoru vyberte informácie o výrobku a príslušenstvo. Odstráňte zvyšky obalu, napr. polystyrénové guľôčky, a odstráňte lepiacu pásku v spotrebiči alebo na ňom.
2. Hladké plochy vo vnútornom priestore utrite mäkkou, vlhkou utierkou.
3. Zapnite spotrebič stlačením on/off.
4. Vykonajte nasledovné nastavenia:

Druh ohrevu	4D horúci vzduch 
Teplota	maximálna
Čas trvania	1 hodina

→ "Základná obsluha", Strana 12

5. Prevádzku spustíte stlačením start/stop.
 - Počas rozohrievania spotrebiča vetrajte kuchyňu.
6. Po uplynutí času trvania spotrebič vypnite stlačením on/off.
7. Keď je spotrebič vychladnutý, hladké plochy vo vnútornom priestore vyčistíte umývacím roztokom a handričkou.
8. Príslušenstvo dôkladne vyčistíte umývacím roztokom a handričkou alebo mäkkou kefkou.

8 Základná obsluha

8.1 Zapnutie spotrebiča

- ▶ Zapnite spotrebič stlačením on/off.
 - Tlačidlo on/off je osvetlené namodro.
- ✓ Na displeji sa zobrazí logo Siemens. Následne sa zobrazí druh ohrevu a teplota.

8.2 Vypnutie spotrebiča

- Keď spotrebič nepoužívate, vypnite ho. Keď spotrebič dlhší čas neobsluhujete, automaticky sa vypne.
- ▶ Vypnite spotrebič stlačením on/off.
 - Osvetlenie nad tlačidlom on/off zhasne.
 - ✓ Spotrebič sa vypne. Spustené funkcie sa zrušia.
 - ✓ Na displeji sa zobrazí čas a ukazovateľ zvyškového tepla.

8.3 Spustenie prevádzky

Musíte spustiť každú prevádzku.

POZOR!

Voda na dne vnútorného priestoru pri prevádzke spotrebiča pri teplotách vyšších ako 120 °C spôsobuje poškodenie smaltu.

- ▶ Keď sa na dne vnútorného priestoru nachádza voda, nespúšťajte prevádzku.
- ▶ Pred spustením prevádzky utrite vodu z dna vnútorného priestoru.
- ▶ Prevádzku spustíte stlačením start/stop.
- ✓ Na displeji sa zobrazia nastavenia, čas prevádzky a línia rozohrievania.

8.4 Prerušenie alebo zrušenie prevádzky

Prevádzku môžete nakrátko pozastaviť a opäť v nej pokračovať. Ak prevádzku úplne zrušíte, nastavenia budú resetované.

1. Ak chcete nakrátko prerušiť prevádzku:
 - Krátko stlačte start/stop.

- Ak chcete pokračovať v prevádzke, stlačte start/stop.
- 2. Ak chcete prevádzku zrušiť, stlačte on/off.
- ✓ Prevádzka sa zruší a všetky nastavenia budú resetované.

8.5 Nastavenie druhu prevádzky

Požiadavka: Spotrebič musí byť zapnutý.

1. Stlačte menu.
Menu druhov prevádzky sa otvorí.
2. Otočným voličom vyberte požadovaný druh prevádzky.
V závislosti od druhu prevádzky máte na výber rôzne možnosti výberu.
3. Pomocou > sa dostanete na zvolený druh prevádzky.
4. Výber je možné zmeniť otočným voličom.
Podľa výberu zmeňte ďalšie nastavenia.
5. Spustíte stlačením start/stop.

8.6 Nastavenie druhu ohrevu a teploty

Keď zapnete spotrebič, je automaticky nastavený druh prevádzky Druhy ohrevu.

1. Otočným voličom nastavte požadovaný druh ohrevu.
2. Pomocou > prejdite na teplotu.
3. Otočným voličom nastavte teplotu.
4. Prevádzku spustíte stlačením start/stop.
- ✓ Spotrebič spustí ohrev.

- ✓ Na displeji sa zobrazí nastavený druh ohrevu, teplota a čas trvania / čas prevádzky spotrebiča.
- 5. Keď je jedlo hotové, spotrebič vypnite stlačením on/off.

Tip: Najvhodnejší druh ohrevu pre vaše jedlo nájdete v opise druhov ohrevu.

Poznámka: Na spotrebiči môžete nastaviť aj čas trvania a koniec prevádzky.

→ "Časové funkcie", Strana 14

Zmena druhu ohrevu

Keď zmeníte druh ohrevu, zrušia sa aj ostatné nastavenia.

1. Prerušte prevádzku stlačením start/stop.
2. Stlačte <.
3. Otočným voličom zmeňte druh ohrevu.

Zmena teploty

Po spustení prevádzky môžete zmeniť teplotu priamo.

- ▶ Teplotu zmeňte otočným voličom.
- ✓ Teplota sa priamo prevezme.

8.7 Zobrazenie informácií



Vo väčšine prípadov môžete vyvolať informácie o vykonávanej funkcii. Niektoré upozornenia zobrazuje spotrebič automaticky, napr. na potvrdenie alebo ako výzva alebo varovanie.

- ▶ Stlačte .
- ✓ Ak sú informácie k dispozícii, na niekoľko sekúnd sa zobrazia.

9 Rýchle rozohrievanie

Z dôvodu časovej úspory môžete pri nastavených teplotách nad 100 °C skrátiť čas rozohrievania.



Pri týchto druhoch ohrevu môžete použiť rýchle rozohrievanie:

- 4D horúci vzduch 
- Horný/dolný ohrev 



9.1 Nastavenie rýchleho rozohrievania

Aby ste dosiahli rovnomerný výsledok pečenia, vložte jedlo do vnútorného priestoru až vtedy, keď je rýchle rozohrievanie ukončené.

Poznámka: Čas trvania nastavte až vtedy, keď je rýchle rozohrievanie ukončené.

1. Nastavte vhodný druh ohrevu a teplotu od 100 °C.
2. Stlačte .
- ✓ Symbol  sa zobrazí na displeji vľavo vedľa teploty.
- ✓ Línia progresu sa začína vyplňať.
3. Keď je rýchle rozohrievanie skončené, zaznie signál. Symbol  na displeji zhasne.
4. Vložte jedlo do vnútorného priestoru.

Zrušenie rýchleho rozohrievania



- ▶ Stlačte .
- ✓ Symbol  na displeji zhasne.

10 Časové funkcie

Váš spotrebič má rôzne časové funkcie, ktorými môžete riadiť jeho prevádzku.





10.1 Prehľad časových funkcií

Môžete nastaviť čas trvania a koniec prevádzky. Kuchynský časovač sa dá nastaviť nezávisle od prevádzky.

Časová funkcia	Použitie
Kuchynský časovač 	Kuchynský časovač môžete nastaviť nezávisle od prevádzky. Neovplyvňuje spotrebič.
Čas trvania 	Ak pri prevádzke nastavíte čas trvania, po uplynutí času trvania spotrebič automaticky prestane hriať.
Koniec 	K času trvania môžete nastaviť denný čas, kedy sa má prevádzka ukončiť. Spotrebič sa spustí automaticky, takže prevádzka je ukončená v požadovanom čase.



10.2 Nastavenie časovača

Kuchynský časovač funguje nezávisle od prevádzky. Kuchynský časovač môžete nastaviť pri zapnutom alebo vypnutom spotrebiči v rozsahu do 24 hodín. Kuchynský časovač má vlastný signál, takže budete počuť, či uplynul čas kuchynského časovača alebo čas trvania.

1. Stlačte .
- ✓ Otvorí sa pole časovača.
2. Čas na časovači nastavte otočným voličom.
- ✓ Po niekoľkých sekundách sa časovač automaticky spustí.
- ✓ Vľavo v riadku zobrazenia stavu sa zobrazí symbol  a uplynutý čas.
- ✓ Čas na časovači sa odpočítava.
- ✓ Keď uplynie čas nastavený na časovači, zaznie signál a na displeji sa zobrazí text s upozornením.
3. Po uplynutí času na kuchynskom časovači:
 - Keď chcete signál predčasne ukončiť, stlačte .
 - Ak chcete opakovane nastaviť čas kuchynského časovača, stlačte  a nastavte čas časovača otočným voličom.



Zmena časovača

Čas nastavený na kuchynskom časovači môžete kedykoľvek zmeniť.

1. Stlačte .
2. Čas na časovači zmeňte otočným voličom.
3. Potvrďte stlačením .

Zrušenie časovača

Čas nastavený na kuchynskom časovači môžete kedykoľvek zrušiť.

1. Stlačte .
2. Otočným voličom vráťte čas kuchynského časovača na nulu.
3. Potvrďte stlačením .

10.3 Nastavenie času trvania



Čas trvania prevádzky môžete nastaviť až na 23 hodín a 59 minút.

Požiadavka: Druh ohrevu a teplota alebo stupeň sú nastavené.

1. Stlačte .
- ✓ Otvorí sa menu časových funkcií.
2. Čas trvania nastavte otočným voličom.

Smer otáčania	Navrhovaná hodnota
Vľavo	10 minút
Vpravo	30 minút

Do jednej hodiny sa dá čas trvania nastaviť v minútových intervaloch, potom v 5-minútových intervaloch. Čas skončenia sa vypočíta automaticky.

3. Prevádzku spustíte stlačením *start/stop*.
- ✓ Spotrebič spustí ohrev a čas trvania začne plynúť.
- ✓ Po uplynutí času trvania zaznie signál. V riadku zobrazenia stavu je čas trvania nula.
4. Po uplynutí času trvania:
 - Keď chcete signál predčasne ukončiť, stlačte .
 - Ak chcete opakovane nastaviť čas trvania, stlačte  a nastavte čas trvania otočným voličom.
 - Ak chcete pokračovať v prevádzke bez času trvania, spustíte pomocou *start/stop*.
 - Keď je jedlo hotové, spotrebič vypnite stlačením *on/off*.

Zmena času trvania

Čas trvania môžete kedykoľvek zmeniť.

1. Stlačte .
2. Otočným voličom zmeňte čas trvania.
3. Potom 2-krát stlačte *start/stop*.

Zrušenie času trvania

Čas trvania môžete kedykoľvek zrušiť.

1. Stlačte .
2. Otočným voličom vráťte čas trvania na nulu.
3. – Ak chcete pokračovať v prevádzke bez času trvania, spustíte pomocou *start/stop*. Ukazovateľ prejde na nastavený druh ohrevu a teplotu.

10.4 Nastavenie času skončenia ohrevu



Čas, kedy sa má skončiť čas trvania ohrevu, môžete posunúť až o 23 hodín a 59 minút.

Poznámky

- Aby ste dosiahli dobrý výsledok pečenia, čas konca neposúvajte, keď sa už spustila prevádzka.
- Potraviny nesmú zostať vo vnútornom priestore príliš dlho, aby sa nepokazili.

Požiadavky

- Druh ohrevu a teplota alebo stupeň sú nastavené.
- Čas trvania je nastavený.

1. Stlačte .
2. Stláčaním  prejdite ďalej až na „ Koniec“.
3. Koniec posuňte otočným voličom.
4. Prevádzku spustíte stlačením *start/stop*.

- ✓ V riadku zobrazenia stavu sa zobrazí symbol → a čas, kedy sa prevádzka skončí. Spotrebič je v čakacej pozícii.
 - ✓ Po dosiahnutí času spustenia spotrebič spustí ohrev a čas trvania viditeľne plynú v riadku zobrazenia stavu.
 - ✓ Po uplynutí času trvania zaznie signál. Na displeji je čas trvania nula.
5. Po uplynutí času trvania:
- Keď chcete signál predčasne ukončiť, stlačte ☹.
 - Ak chcete opakovane nastaviť čas trvania, stlačte ☹ a nastavte čas trvania otočným voličom.
 - Ak chcete pokračovať v prevádzke bez času trvania, spustíte pomocou start/stop.
 - Keď je jedlo hotové, spotrebič vypnete stlačením on/off.

Zmena konca

Nastavený koniec je možné zmeniť len vtedy, keď je rúra na pečenie v čakacej pozícii.

1. Prerušte prevádzku stlačením start/stop.
2. Stlačte ☹.
- ✓ Otvorí sa menu časových funkcií.
3. Stlačte →.
4. Čas ukončenia zmeňte otočným voličom.
5. Pokračujte v prevádzke stlačením start/stop.

Zrušenie konca

Nastavený koniec je možné zmeniť len vtedy, keď je rúra na pečenie v čakacej pozícii.

1. Prerušte prevádzku stlačením start/stop.
2. Stlačte ☹.
- ✓ Otvorí sa menu časových funkcií.
3. Stlačením > prejdite na „→ Koniec“.
4. Otočným voličom čas konca celkom vynulujte.
5. Pokračujte v prevádzke stlačením start/stop.
- ✓ Spotrebič spustí ohrev a čas trvania začne plynúť.

11 Mikrovlnný ohrev

Pomocou mikrovlnného ohrevu môžete jedlá mimoriadne rýchlo uvariť, zohrievať, piecť a rozmrazovať. Mikrovlnný ohrev môžete používať samostatne alebo v kombinácii s druhom ohrevu.

11.1 Riad a príslušenstvo s mikrovlnným ohrevom

Aby ste jedlo rovnomerne zohriali a nepoškodili spotrebič, používajte iba vhodné nádoby a príslušenstvo.

Dodržiavajte pokyny výrobcu riadu.

Keď nie je uvedené inak, riad a príslušenstvo zasuňte do výšky 1.

Vhodné na mikrovlnný ohrev

Riad a príslušenstvo	Pokyny
Riad zo žiaruvzdorného materiálu a materiálu vhodného na mikrovlnný ohrev:	Tieto materiály prepúšťajú mikrovlny a nepoškodia sa.
<ul style="list-style-type: none"> ■ Sklo ■ Sklokeramika ■ Porcelán ■ Plast odolný voči teplotám ■ Plne glazovaná keramika bez trhlín 	

Riad a príslušenstvo	Pokyny
Servírovací riad	Jedlo nemusíte prekladať. Poznámka: Riad so zlatým alebo strieborným dekorom používajte iba vtedy, ak výrobca zaručuje, že je vhodný na mikrovlnný ohrev.
Dodaný rošt	Pre samotný mikrovlnný ohrev je vhodný len dodaný rošt. Poznámka: Plechy, napr. univerzálny pekáč alebo plech na pečenie, môžu spôsobovať iskrenie a sú nevhodné.

Nevhodné na mikrovlnný ohrev

Poznámka: Rešpektujte informácie o tom, ako zabrániť vecným škodám.

→ "Mikrovlnný ohrev", Strana 6

Riad a príslušenstvo	Pokyny
Riad a formy na pečenie z kovu	Kov neprepúšťa mikrovlnné žiarenie. Jedlá sa nezohrejú vôbec alebo sa zohrejú iba mierne. Poznámka: Kov môže pri samotnom mikrovlnnom ohreve spôsobovať iskrenie.

Riad a príslušenstvo pri prevádzke Mikrokombi

Kombinácia mikrovlnného ohrevu s druhom ohrevu umožňuje použiť aj riad a príslušenstvo z kovu.

Riad a príslušenstvo	Pokyny
Riad a formy na pečenie z kovu	V prevádzke Mikrokombi je možné použiť kov. Poznámka: Kov musí byť vzdialený od stien vnútorného priestoru a vnútornej strany dvierok aspoň 2 cm.
Dodané príslušenstvo: ▪ Rošt ▪ Univerzálny pekáč	Dodané príslušenstvo je vhodné pre Mikrokombi. Nedochádza k iskreniu.

Testovanie vhodnosti riadu na mikrovlnný ohrev

Ak si nie ste istí, či je váš riad vhodný na mikrovlnný ohrev, vykonajte test riadu.

POZOR!

Prevádzka spotrebiča bez jedla vo vnútornom priestore spôsobuje preťaženie.

- ▶ Nikdy nezapínajte mikrovlnný ohrev bez vloženého jedla vo vnútornom priestore. Výnimkou je krátkodobé testovanie riadu.

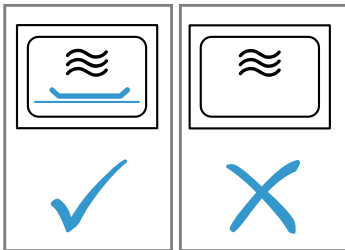

⚠ VAROVANIE – Riziko popálenia!

Prístupné časti sa počas prevádzky rozpália.

- ▶ Nikdy sa nedotýkajte horúcich častí.
- ▶ Deti udržujte v bezpečnej vzdialenosti.

1. Položte prázdny riad do vnútorného priestoru.
2. Nastavte spotrebič na maximálny výkon na 1/2 – 1 minútu.
3. Spustite prevádzku.
4. Riad viackrát skontrolujte:
 - Ak je riad studený alebo vlažný, je vhodný na mikrovlnný ohrev.
 - Ak je riad horúci alebo vznikajú iskry, ukončite testovanie. Riad nie je vhodný na mikrovlnný ohrev.

11.2 Nastavenie mikrovlnného ohrevu

Poznámky

- Dbajte na správne používanie mikrovlnného ohrevu:
 - → "Bezpečnosť", Strana 2
 - → "Zabránenie vecným škodám", Strana 6
 - → "Riad a príslušenstvo s mikrovlnným ohrevom", Strana 15
- Aby sa zabránilo kondenzácii, spotrebič automaticky zapne vyhrievacie teleso pri výkonoch mikrovlnného ohrevu 600 wattov a max. Vnútorný priestor a príslušenstvo sa zohrejú na vysokú teplotu. Výsledok varenia sa tým neovplyvní. Túto funkciu sušenia môžete vypnúť v základných nastaveniach.
→ "Základné nastavenia", Strana 18

⚠ VAROVANIE – Riziko popálenia!

Funkcia sušenia na najvyšších stupňoch pri samotnom mikrovlnnom ohreve automaticky zapne vyhrievacie teleso a ohrieva vnútorný priestor.

- ▶ Nikdy sa nedotýkajte horúcich vnútorných plôch vnútorného priestoru alebo ohrevných telies.
- ▶ Deti udržujte v bezpečnej vzdialenosti.

1. Stlačte menu.
2. V menu druhov prevádzky otočným voličom vyberte „Mikrovlnný ohrev“.
3. Stlačte >.
- ✓ Zobrazí sa výkon mikrovlnného ohrevu a čas trvania.
4. Otočným voličom nastavte výkon mikrovlnného ohrevu.
5. Stlačte >.
6. Čas trvania nastavte otočným voličom.
7. Prevádzku spustíte stlačením start/stop.
- ✓ Mikrovlnný ohrev sa spustí a čas trvania začne viditeľne plynúť.
- ✓ Po uplynutí času trvania zaznie signál. Na displeji je čas trvania nula.
8. Po uplynutí času trvania:
 - Keď chcete signál predčasne ukončiť, stlačte start/stop.
 - V prípade potreby opakovane nastavte výkon mikrovlnného ohrevu a čas trvania.
 - Keď je jedlo hotové, spotrebič vypnite stlačením on/off.
9. Ak ste v základných nastaveniach vypli funkciu sušenia pre mikrovlnný ohrev, vnútorný priestor vysušte.
→ "Sušenie", Strana 21

Poznámka: Ak počas prebiehajúcej prevádzky otvoríte dvierka spotrebiča, prevádzka sa zastaví. Ak zatvoríte dvierka spotrebiča, musíte pokračovať v prevádzke pomocou start/stop. Ak ste príslušné základné nastavenie zmenili, dbajte na to, aby mikrovlnný ohrev nebežal ďalej bez pokrmu.

→ "Základné nastavenia", Strana 18

Zmena výkonu mikrovlnného ohrevu

Ak zmeníte výkon mikrovlnného ohrevu, čas trvania sa resetuje.

1. Prerušte prevádzku stlačením start/stop.
- ✓ Je zvolený aktuálny výkon mikrovlnného ohrevu.
2. Otočným voličom zmeňte výkon mikrovlnného ohrevu.
Čas trvania sa automaticky resetuje na 1:00 min.
3. Pokračujte v prevádzke stlačením start/stop.

Zmena času trvania

Po spustení prevádzky mikrovlnného ohrevu môžete zmeniť čas trvania priamo.



- ▶ Otočným voličom zmeňte čas trvania.
- ✓ Zmena sa prevezme priamo.

11.3 Kombinácia s mikrovlnným ohrevom

Na skrátenie času prípravy môžete použiť niektoré druhy ohrevu v kombinácii s mikrovlnným ohrevom.

Možné kombinácie sú:

- 90 W + 4D horúci vzduch ☼
- 90 W + gril s cirkuláciou vzduchu ☼

- 180 W + gril s cirkuláciou vzduchu 
- 360 W + gril s cirkuláciou vzduchu 

Nastavenie kombinácie s mikrovlnným ohrevom

Poznámka:

Dbajte na správne používanie mikrovlnného ohrevu:

- → "Bezpečnosť", Strana 2
- → "Zabránenie vecným škodám", Strana 6
-
- → "Riad a príslušenstvo s mikrovlnným ohrevom", Strana 15

1. Stlačte menu.
 2. V menu druhov prevádzky otočným voličom vyberte „Kombinácia s mikrovlnným ohrevom“.
 3. Stlačte >.
- ✓ Zobrazia sa návrhy „Druh ohrevu s výkonom mikrovlnného ohrevu“, „Teplota“ a „Čas trvania“.
4. Otočným voličom nastavte druh ohrevu s výkonom mikrovlnného ohrevu.
 5. Stlačte >.
 6. Otočným voličom nastavte teplotu.
 7. Stlačte >.
 8. Čas trvania nastavte otočným voličom.
 9. Prevádzku spustíte stlačením start/stop.
- ✓ Spotrebič spustí ohrev a čas trvania začne plynúť.

- ✓ Po uplynutí času trvania zaznie signál a čas trvania je 0:00.
10. Po uplynutí času trvania:
- Keď chcete signál predčasne ukončiť, stlačte start/stop.
 - V prípade potreby opakovane nastavte kombináciu.
 - Keď je jedlo hotové, spotrebič vypnite stlačením on/off.

Zmena teploty a času trvania

Po spustení prevádzky Mikrokombi môžete zmeniť teplotu a čas trvania priamo.

1. Pomocou < alebo > prejdite na teplotu alebo čas trvania.
 2. Otočným voličom zmeňte teplotu alebo čas trvania.
- ✓ Zmena sa prevezme priamo.

Zmena druhu ohrevu s výkonom mikrovlnného ohrevu

Ak zmeníte druh ohrevu, zmení sa teplota a čas trvania sa resetuje.

1. Prerušte prevádzku stlačením start/stop.
2. Pomocou < prejdite na druhy ohrevu.
3. Otočným voličom zmeňte druh ohrevu s výkonom mikrovlnného ohrevu.
4. Pokračujte v prevádzke stlačením start/stop.

12 Pokrmy

Spotrebič vás svojim druhom prevádzky "Pokrmy" podporuje pri príprave rôznych jedál a automaticky vyberie optimálne nastavenia.

12.1 Riad

Výsledok pečenia/varenia závisí od vlastností a veľkosti riadu.

Používajte žiaruvzdorný riad, ktorý je vhodný pre teploty do 300 °C. Najlepšie sa mäso pripravuje v skle alebo v sklokeramike. Pečené mäso má pokrývať asi 2/3 spodnej časti riadu.

Riad z týchto materiálov je nevhodný:

- svetlý, lesklý hliník
- neglazovaná hlina
- plast alebo rukoväti z plastu

Poznámka: Pri niektorých jedlách spotrebič zapne mikrovlnný ohrev. Na displeji sa zobrazí upozornenie, aby ste používali riad vhodný na mikrovlnný ohrev.
→ "Riad a príslušenstvo s mikrovlnným ohrevom", Strana 15

12.2 Nastavenia pokrmov

Na optimálnu prípravu pokrmov používa spotrebič rôzne nastavenia.

Poznámka: Výsledok pečenia závisí od kvality a vlastností potravín. Používajte čerstvé potraviny, najlepšie s teplotou ako v chladničke.

Upozornenia týkajúce sa nastavení

Keď vyberiete pokrm, na displeji sa zobrazia informácie týkajúce sa tohto pokrmu, napr.:

- Vhodná úroveň zasunutia

- Vhodné príslušenstvo alebo riad
- Pridanie tekutiny
- Čas, kedy treba jedlo obrátiť alebo premiešať
Po dosiahnutí tohto času zaznie signál.

Programy

Pri programoch je pevne prednastavený optimálny druh ohrevu, teplota a čas trvania.

Aby ste dosiahli optimálny výsledok varenia/pečenia, musíte ešte nastaviť hmotnosť. Keď nie je uvedené inak, nastavte celkovú hmotnosť vášho jedla. Hmotnosť môžete nastaviť iba v určenom rozsahu.

Pokrmy s mikrovlnným ohrevom

Pri niektorých pokrmoch spotrebič automaticky aktivuje mikrovlnný ohrev. Čas prípravy sa tým výrazne skráti. Dodržiavajte informácie týkajúce sa mikrovlnného ohrevu.

→ "Mikrovlnný ohrev", Strana 15

12.3 Prehľad pokrmov

Tu sa dozviete, ktoré pokrmy máte k dispozícii.

Pokrmy

- Pizza s tenkým korpusom, 1 kus
- Lasagne
- Kurča, neplnené
- Kurča porciované
- Fašírka z čerstvého mletého mäsa
- Rybie filé, dusené
- Zelenina, čerstvá
- Zelenina, mrazená
- Zemiaky pečené v rúre, celé
- Varené ošúpané zemiaky

- Dlhozrná ryža
- Časti hydiny, rozmrazenie
- Mäso, rozmrazenie
- Rybie filé, rozmrazenie

12.4 Nastavenie pokrmu

Poznámka: Po spustení už nemôžete pokrm ani nastavenia zmeniť ani prerušiť.

Požiadavka: Aby ste mohli spustiť prevádzku, vnútorný priestor musí byť vychladnutý.

1. Stlačte menu.
2. V menu druhov prevádzky otočným voličom vyberte "Pokrm".
3. Stlačte >.
- ✓ Zobrazí sa návrh prvého pokrmu.
4. Požadovaný pokrm vyberte otočným voličom.
5. Stlačte >.
6. Otočným voličom nastavte hmotnosť jedla. Čas trvania sa vypočíta automaticky.
7. Stlačte >.
8. Zobrazia sa informácie o pokrme.
Po niekoľkých sekundách spotrebič preskočí naspäť na nastavený pokrm.
9. Zobrazia sa informácie o pokrme.
 - Pri niektorých pokrmoch môžete posunúť aj koniec.
→ "Nastavenie času skončenia ohrevu",
Strana 14
10. Prevádzku spustíte stlačením start/stop.
- ✓ Spotrebič spustí ohrev a čas trvania začne plynúť. Lína rozohrievania sa neobjaví.

- ✓ Keď je pokrm hotový, zaznie signál. Spotrebič prestane hriať.
- 11. Po uplynutí času trvania:
 - Keď chcete signál predčasne ukončiť, stlačte start/stop.
 - Pri niektorých pokrmoch môžete v prípade potreby dopekať.
→ "Dopekanie", Strana 18
 - Keď je jedlo hotové, spotrebič vypnite pomocou on/off.

Dopekanie

Pri niektorých pokrmoch ponúkne spotrebič po uplynutí času trvania dopekane. Dopekanie môžete ľubovoľne opakovať.

1. Keď nechcete dopekať, stlačte > a spotrebič vypnite pomocou .
2. Ak chcete pokrm dopekať, stlačte <.
- ✓ Na displeji sa zobrazí čas trvania.
3. V prípade potreby zmeňte čas trvania otočným voličom.
4. Prevádzku spustíte stlačením start/stop.
- ✓ Spotrebič spustí ohrev a čas trvania začne plynúť.
- ✓ Po uplynutí času trvania zaznie signál. Spotrebič prestane hriať. Upozornenie na dopekane sa zobrazí opakovaně.
5. Po uplynutí času trvania:
 - Keď chcete signál predčasne ukončiť, stlačte start/stop.
 - Keď chcete ešte dopekať, stlačte <.
 - Keď je jedlo hotové, stlačte > a spotrebič vypnite pomocou on/off.



13 Detská poistka

Zabezpečte spotrebič tak, aby ho deti nemohli náhodne zapnúť alebo zmeniť nastavenia.

13.1 Aktivovanie a deaktivovanie detskej poistky

Detskú poistku môžete aktivovať a deaktivovať na zapnutom a vypnutom spotrebiči.

1. Na aktivovanie detskej poistky podržte  stlačené na cca 4 sekundy.

- ✓ Na displeji sa objaví upozornenie na potvrdenie.
- ✓ Symbol  sa objaví v riadku zobrazenia stavu, keď je spotrebič zapnutý aj vypnutý.
- 2. Na deaktivovanie detskej poistky podržte  stlačené na cca 4 sekundy.
- ✓ Na displeji sa objaví upozornenie na potvrdenie.

14 Základné nastavenia

Spotrebič môžete prispôbiť vašim potrebám.

14.1 Prehľad základných nastavení

Tu nájdete prehľad základných a výrobných nastavení. Základné nastavenia závisia od vybavenia vášho spotrebiča.

Základné nastavenie	Výber
Jazyk	Pozri výber na spotrebiči.
Čas trvania	Čas v 24 h formáte.

¹ Továrnske nastavenie (môže sa líšiť v závislosti od typu spotrebiča)

Základné nastavenie	Výber
Dátum – deň	Nastavenie aktuálneho dňa
Dátum – mesiac	Nastavenie aktuálneho mesiaca
Dátum – rok	Nastavenie aktuálneho roku
Zvukový signál	Krátke trvanie Stredné trvanie ¹ Dlhé trvanie
Zvukový signál tlačidiel	Zapnutý Vypnuté ¹

¹ Továrnske nastavenie (môže sa líšiť v závislosti od typu spotrebiča)

Základné nastavenie	Výber
Jas displeja	5 stupňov
Zobrazenie času	Vyp. Digitálne ¹
Osvetlenie	V prevádzke vypnutý V prevádzke zap. ¹
Automatické pokračovanie (iba pre druh prevádzky Mikrovlnný ohrev)	Nepokračovať automaticky v mikrovlnnom ohreve ¹ Po zatvorení dvierok
Detská poistka	Len blokovanie tlačidiel ¹
Po zapnutí	Hlavné menu Druhy ohrevu ¹ Mikrovlnný ohrev Kombinácia s mikrovlnným ohrevom Pokrm
Varovanie Plech na pečenie MW	Ukazovatele ¹ Nezobraziť
Vypnutie displeja v noci	Vypnuté ¹ Zapnutý
Logo značky	Ukazovatele ¹ Nezobraziť
Sušenie pri mikrovlnnom ohreve	Zapnuté ¹ Zapnuté ¹

¹ Továrnske nastavenie (môže sa líšiť v závislosti od typu spotrebiča)

Základné nastavenie	Výber
Dobeh ventilátora	Odporúčany ¹ Minimálny
Teleskopický vysúv	Je súčasťou výbavy ¹ Nie je súčasťou výbavy
Výrobné nastavenie	Vynulovať

¹ Továrnske nastavenie (môže sa líšiť v závislosti od typu spotrebiča)

14.2 Zmena základných nastavení

1. Stlačte on/off.
2. Stlačte menu.
- ✓ Menu druhov prevádzky sa otvorí.
3. Otočným voličom vyberte druh prevádzky "Nastavenia".
4. Potvrďte stlačením >.
- ✓ Zobrazí sa prvé základné nastavenie.
5. Pomocou > prejdite na rôzne nastavenia.
6. Základné nastavenie zmeňte otočným voličom.
7. Stlačte menu.
- ✓ Na displeji sa zobrazí zmena "Uložiť" alebo "Zamietnuť".
8. Požadovanú zmenu zvolte pomocou < alebo >.

Poznámka: Po výpadku elektrického prúdu zostanú vaše zmeny uložené na základných nastaveniach.

Zrušenie zmeny základných nastavení

1. Stlačte menu.
2. Stlačte „Zahodiť“ >.
- ✓ Všetky zmeny budú zahodené a neuložia sa.

15 Čistenie a údržba

Aby váš spotrebič zostal dlhodobo pekný a funkčný, starostlivo ho čistíte a starajte sa oň.

15.1 Čistiace prostriedky

Aby nedošlo k poškodeniu rôznych povrchov spotrebiča, nepoužívajte nevhodné čistiace prostriedky.

⚠ VAROVANIE – Riziko zásahu elektrickým prúdom!

Vniknutá vlhkosť môže spôsobiť úraz elektrickým prúdom.

- ▶ Na čistenie spotrebiča nepoužívajte parný čistič ani vysokotlakový čistič.

Vhodné čistiace prostriedky

Používajte iba vhodné čistiace prostriedky určené na rôzne povrchy spotrebiča.

POZOR!

Nevhodné čistiace prostriedky poškadzujú povrch spotrebiča.

- ▶ Nepoužívajte ostré alebo abrazívne čistiace prostriedky.
- ▶ Nepoužívajte čistiace prostriedky s veľkým obsahom alkoholu.
- ▶ Nepoužívajte drsné hubky alebo čistiace špongie.
- ▶ Nepoužívajte špeciálne čistiace prostriedky na čistenie za tepla.

Čistič na rúry v teplom vnútornom priestore poškodzuje smalt.

- ▶ Čistič na rúry nikdy nepoužívajte v teplom vnútornom priestore.
- ▶ Pred ďalším rozohrievaním úplne odstráňte zvyšky z vnútorného priestoru a dvierok spotrebiča.

Nové hubové utierky obsahujú zvyšky z výroby.

- ▶ Nové hubové utierky pred použitím dôkladne premyte.

Dodržiavajte pokyny na čistenie spotrebiča.

→ "Čistenie spotrebiča", Strana 21

Predná strana spotrebiča

Povrch	Vhodné čistiace prostriedky	Pokyny
Nehrdzavejúca oceľ	<ul style="list-style-type: none"> ▪ Horúci umývací roztok ▪ Špeciálne prostriedky na ošetrovanie nehrdzavejúcej ocele pre teplé povrchy 	Aby ste zabránili korózii, škvŕny od vodného kameňa, tuku, škrobu a bielkovín ihneď odstráňte z povrchu z nehrdzavejúcej ocele. Prostriedok na ošetrovanie nehrdzavejúcej ocele naneste v tenkej vrstve.
Plast alebo lakované povrchy napr. ovládací panel	<ul style="list-style-type: none"> ▪ Horúci umývací roztok 	Nepoužívajte čistič na sklo ani škrabku na sklo. Ak sa odstraňovač vodného kameňa dostane do kontaktu s povrchom, ihneď ho odstráňte, zabránite tak vzniku neodstrániteľných škvŕn.

Dvierka spotrebiča

Oblasť	Vhodné čistiace prostriedky	Pokyny
Sklá dvierok	<ul style="list-style-type: none"> ▪ Horúci umývací roztok 	Nepoužívajte škrabku na sklo ani drôtenku z nehrdzavejúcej ocele. Tip: Na dôkladné čistenie demontujte sklá dvierok. → "Dvierka spotrebiča", Strana 21
Kryt dvierok	<ul style="list-style-type: none"> ▪ Z nehrdzavejúcej ocele: Prostriedok na čistenie nehrdzavejúcej ocele ▪ Z plastu: Horúci umývací roztok 	Nepoužívajte čistič na sklo ani škrabku na sklo. Nepoužívajte prostriedky na ošetrovanie nehrdzavejúcej ocele. Tip: Na dôkladné čistenie vyberte kryt dvierok. → "Dvierka spotrebiča", Strana 21
Vnútny rám dverí z nehrdzavejúcej ocele	Prostriedok na čistenie nehrdzavejúcej ocele	Sfarbenie sa dá odstrániť prostriedkom na čistenie nehrdzavejúcej ocele. Nepoužívajte prostriedky na ošetrovanie nehrdzavejúcej ocele.
Rúčka dvierok	<ul style="list-style-type: none"> ▪ Horúci umývací roztok 	Ak sa odstraňovač vodného kameňa dostane do kontaktu s povrchom, ihneď ho odstráňte, zabránite tak vzniku neodstrániteľných škvŕn.
Tesnenie dvierok	<ul style="list-style-type: none"> ▪ Horúci umývací roztok 	Nevyberajte a nedrhňte.

Vnútny priestor

Oblasť	Vhodné čistiace prostriedky	Pokyny
Smaltované povrchy	<ul style="list-style-type: none"> ▪ Horúci umývací roztok ▪ Octová voda ▪ Čistič na rúry 	Pri silnom znečistení namočte a použite kefku alebo drôtenku z nehrdzavejúcej ocele. Aby sa vnútny priestor po čistení vysušil, nechajte dvierka spotrebiča otvorené. Poznámky <ul style="list-style-type: none"> ▪ Smalt sa pri veľmi vysokých teplotách pripáli, čím vzniknú určité farebné rozdiely. Nemá to vplyv na funkčnosť spotrebiča. ▪ Okraje tenkých plechov sa nedajú úplne smaltovať a môžu byť drsné. Ochrana proti korózii zostane zachovaná. ▪ Zvyšky potravín môžu spôsobiť na smaltovaných povrchoch biely povlak. Povlak nie je zdraviu škodlivý. Nemá to vplyv na funkčnosť spotrebiča. Povlak môžete odstrániť pomocou kyseliny citrónovej.
Sklený kryt osvetlenia rúry	<ul style="list-style-type: none"> ▪ Horúci umývací roztok 	Pri silnom znečistení použite čistič na rúry.
Rámy	<ul style="list-style-type: none"> ▪ Horúci umývací roztok 	Pri silnom znečistení namočte a použite kefku alebo drôtenku z nehrdzavejúcej ocele. Poznámka: Na dôkladné čistenie vyveste rámy. → "Rámy", Strana 23
Príslušenstvo	<ul style="list-style-type: none"> ▪ Horúci umývací roztok ▪ Čistič na rúry 	Pri silnom znečistení namočte a použite kefku alebo drôtenku z nehrdzavejúcej ocele. Smaltované príslušenstvo je vhodné na umývanie v umývačke riadu.

15.2 Čistenie spotrebiča

Aby ste predišli poškodeniu spotrebiča, spotrebič čistite iba podľa pokynov a použitím vhodných čistiacich prostriedkov.

⚠ **VAROVANIE – Riziko popálenia!**

Spotrebič a jeho prístupné časti sa počas používania zahrievajú.

- ▶ Dávajte pozor, aby ste sa nedotkli vyhrievacích prvkov.
- ▶ Deti mladšie ako 8 rokov sa musia zdržiavať v bezpečnej vzdialenosti.

⚠ **VAROVANIE – Riziko požiaru!**

Voľné zvyšky jedál, tuk a šťava z pečenia sa môžu vznietiť.

- ▶ Pred spustením prevádzky odstráňte z priestoru pečenia, z vyhrievacích prvkov a príslušenstva hrubé nečistoty.

Požiadavka: Dodržiavajte pokyny týkajúce sa čistiacich prostriedkov.

→ "Čistiace prostriedky", Strana 19

1. Spotrebič vyčistíte horúcim umývacím roztokom a handričkou.
 - Na niektoré povrchy môžete použiť alternatívne čistiace prostriedky.
 - "Vhodné čistiace prostriedky", Strana 19
2. Utrite mäkkou utierkou do sucha.

16 Sušenie

Aby ste predišli zvyškovej vlhkosti, vnútorný priestor po ukončení prevádzky vysušte.

POZOR!

Voda na dne vnútorného priestoru pri prevádzke spotrebiča pri teplotách vyšších ako 120 °C spôsobuje poškodenie smaltu.

- ▶ Keď sa na dne vnútorného priestoru nachádza voda, nespúšťajte prevádzku.
- ▶ Pred spustením prevádzky utrite vodu z dna vnútorného priestoru.

16.1 Sušenie vnútorného priestoru

Vnútorný priestor môžete vysušiť ručne alebo môžete použiť funkciu sušenia.

1. Nechajte spotrebič vychladnúť.
2. Odstráňte nečistoty z vnútorného priestoru.
3. Utrite vodu vo vnútornom priestore.
4. Vysušte vnútorný priestor.
 - Ak chcete vysušiť vnútorný priestor ručne, nechajte dvierka spotrebiča otvorené 1 hodinu.

- Ak chcete použiť funkciu čistenia, nastavte funkciu čistenia.
 - "Nastavenie funkcie čistenia", Strana 21

Nastavenie funkcie čistenia

1. Nechajte spotrebič vychladnúť.
2. Z vnútorného priestoru odstráňte hrubé nečistoty a utrite vlhkosť na dne vnútorného priestoru.
3. Stlačte menu.
4. V menu druhov prevádzky otočným voličom nastavte Druhy ohrevu.
5. Stlačte >.
6. Otočným voličom vyberte funkciu čistenia. Čas trvania je nastavený na 10:00 min. a teplota na 150 °C a nie je možné ich zmeniť.
7. Stlačte start/stop, aby ste spustili funkciu čistenia.
- ✓ Spotrebič spustí sušenie a čas trvania začne plynúť.
8. Po uplynutí času trvania:
 - Na displeji sa objaví text s upozornením.
 - Keď chcete signál predčasne ukončiť, stlačte start/stop.
 - Vypnite spotrebič stlačením on/off.

17 Dvierka spotrebiča

Ak chcete dvierka spotrebiča dôkladne vyčistiť, môžete ich demontovať.

17.1 Odoberanie krytu dvierok

Vložka z nerezavejúcej ocele v kryte dvierok sa môže zafarbiť. Ak chcete vyčistiť kryt dvierok, vložku z nerezavejúcej ocele alebo vybrať sklá dvierok, odstráňte kryt dvierok.

1. Dvierka spotrebiča pootvorte.
2. Zatlačte na kryt dvierok vľavo a vpravo.

3. Odoberte kryt dvierok a dvierka spotrebiča opatrne zatvorte.

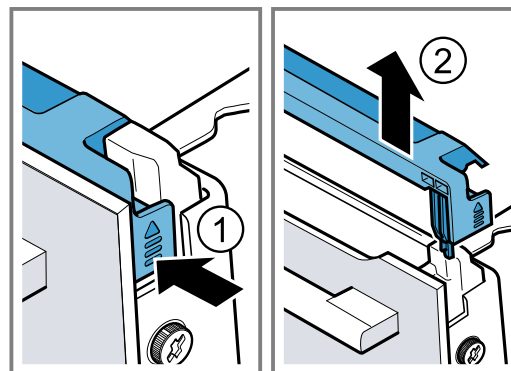

17.2 Demontáž skla dvierok

⚠ VAROVANIE – Riziko poranenia!

Poškrábané sklo na dvierkach spotrebiča môže prasknúť.

- ▶ Na čistenie skla dvierok rúry nepoužívajte drsné abrazívne čistiace prostriedky alebo ostré kovové škrabky, pretože by mohli poškríbať povrch.

Závesy dvierok spotrebiča sa pri otváraní a zatváraní zatvárajú a môžete sa privrieť.

- ▶ Nesiahajte do priestoru závesov.

Súčasti dvierok spotrebiča môžu mať ostré hrany.

- ▶ Nasadte si ochranné rukavice.

Požiadavka: Kryt dvierok je odstránený.

1. Uvoľnite ľavú a pravú skrutku na dvierkach spotrebiča a odstráňte ich.
2. Do dvierok spotrebiča privrite niekoľkokrát zloženú kuchynskú utierku.

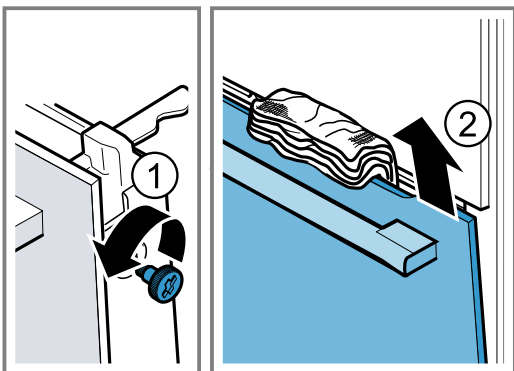

3. Zatvorte dvierka spotrebiča.
4. Predné sklo vyťahnite smerom nahor.
5. Predné sklo položte na rovný povrch rukoväťou nadol.
6. ⚠ **VAROVANIE – Riziko vážneho poškodenia zdravia!**
Po odskrutkovaní skrutiek už nie je zaručená bezpečnosť spotrebiča. Môže unikať energia mikrovlnného ohrevu.

- ▶ Skrutky nikdy neuvoľňujte.

Nikdy neodskrutkujte 4 čierne skrutky na ráme.

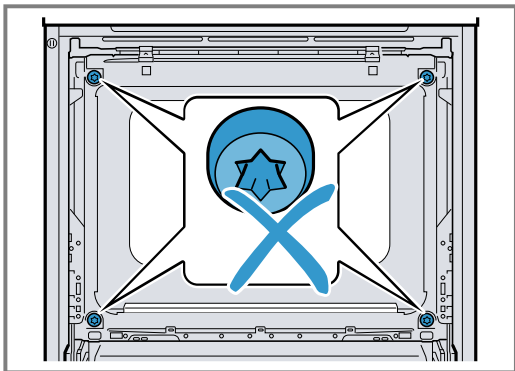

17.3 Montáž skla dvierok

⚠ VAROVANIE – Riziko poranenia!

Závesy dvierok spotrebiča sa pri otváraní a zatváraní zatvárajú a môžete sa privrieť.

- ▶ Nesiahajte do priestoru závesov.
- Súčasti dvierok spotrebiča môžu mať ostré hrany.
- ▶ Nasadte si ochranné rukavice.

1. Predné sklo zaveste ① do ľavého a pravého držiaka [a].
2. Zatlačte predné sklo k spotrebiču tak, aby sa ľavý a pravý háčik [a] nachádzal ② oproti úchytke [b].

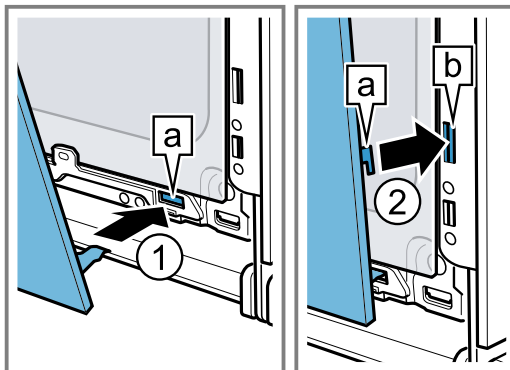

3. Predné sklo dole pritlačte ①, kým počuteľne zapadne.
4. Dvierka spotrebiča pootvorte a vyberte kuchynskú utierku.
5. Zaskrutkujte dve skrutky vľavo a vpravo na dvierkach spotrebiča.
6. Nasadte kryt dvierok a pritlačte ②, kým počuteľne zapadne.

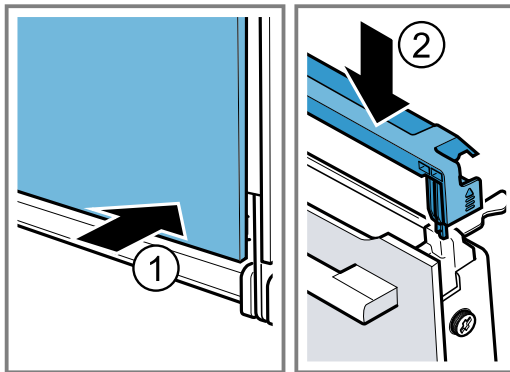

7. Zatvorte dvierka spotrebiča.

Poznámka: Vnútroň priestor používajte až vtedy, keď budú správne namontované sklá dvierok.

18 Rámy

Ak chcete rámy a vnútorný priestor dôkladne vyčistiť alebo chcete rámy vymeniť, môžete ich vybrať.

18.1 Vyvesenie rámov

VAROVANIE – Riziko popálenia!

Rámy sa veľmi zohrejú.

- ▶ Nikdy sa nedotýkajte horúcich rámov.
- ▶ Vždy nechajte spotrebič vychladnúť.
- ▶ Deti udržiavajte v bezpečnej vzdialenosti.

1. Rám spredu nadvihnite ① a vyveste ②.
2. Celý rám otočte smerom von ③ a vzadu vyveste ④.

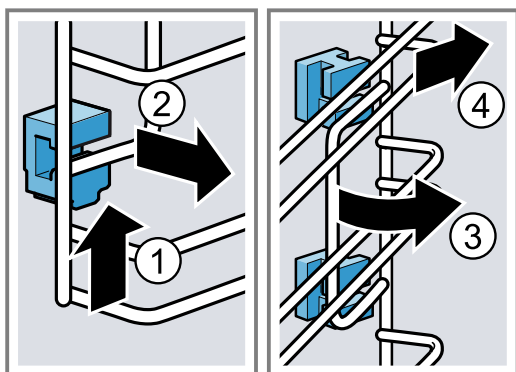

18.2 Vloženie držiakov

Keď rámy vyvesíte, držiaky môžu vypadnúť.

Poznámka:

Držiaky vpredu a vzadu sú rôzne.

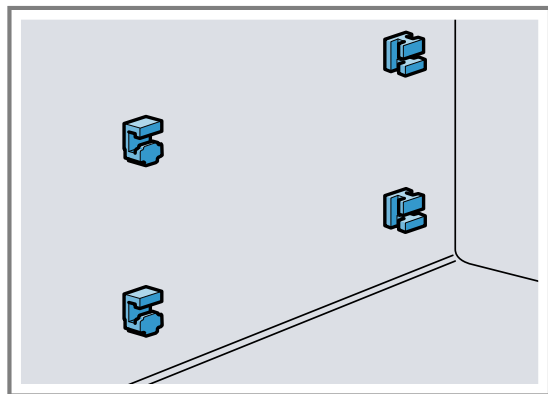

1. Predné držiaky prevlečte do okrúhleho otvoru hákom hore a umiestnite ich mierne šikmo ①.

2. Predné držiaky dolu zaveste a umiestnite ich rovno ②.

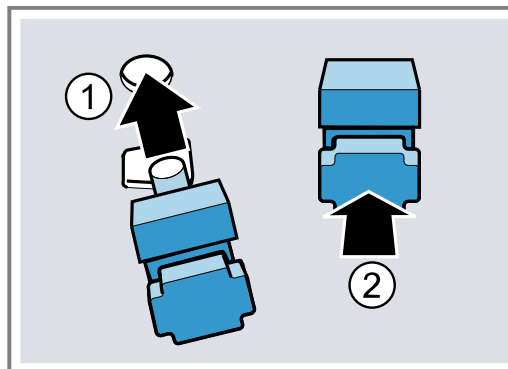

3. Zadné držiaky zaveste hákom do horného otvoru ① a zatlačte do spodného otvoru ②.

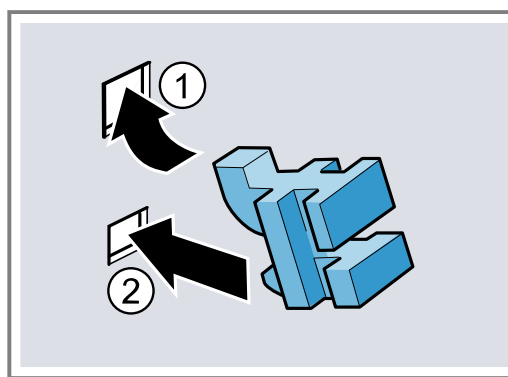

18.3 Zavesenie rámov

Poznámky

- Pri zavesení dávajte pozor, aby bol úkos na ráme hore.
- Rámy sa hodia doprava a doľava.

1. Rám vzadu hore a dole nasadte šikmo a prevlečte do držiakov ①.
2. Rám potiahnite dopredu ②.
3. Rám vpredu zaveste ③ a zatlačte nadol ④.

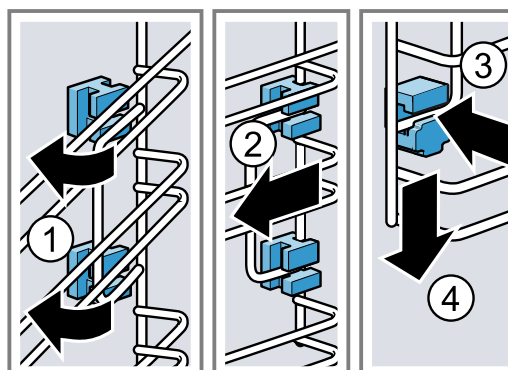

19 Odstránenie porúch

Menšie poruchy na vašom spotrebiči môžete odstrániť sami. Pred kontaktovaním zákazníckeho servisu použite informácie o riešení problémov. Tým sa vyhnete zbytočným nákladom.

⚠ VAROVANIE – Riziko poranenia!

Neodborné opravy sú nebezpečné.

- ▶ Spotrebič môže opraviť iba kvalifikovaný personál.
- ▶ Keď má spotrebič poruchu, zavolajte zákaznícky servis.

⚠ VAROVANIE – Riziko zásahu elektrickým prúdom!

Neodborné opravy sú nebezpečné.

- ▶ Spotrebič môže opravovať iba príslušne vyškolený personál.
- ▶ Pri oprave spotrebiča sa smú používať len originálne náhradné súčiastky.
- ▶ Keď sa poškodí sieťový prípojný kábel tohto spotrebiča, musí ho vymeniť výrobca alebo jeho zákaznícky servis alebo podobne kvalifikovaná osoba, aby sa zabránilo ohrozeniam.

19.1 Poruchy funkcie

Porucha	Príčina a riešenie problémov
Spotrebič nefunguje.	<p>Poistka je chybná.</p> <ul style="list-style-type: none"> ▶ Skontrolujte poistku v poistkovej skrini. <p>Elektrické napájanie bolo prerušené.</p> <ul style="list-style-type: none"> ▶ Skontrolujte, či osvetlenie miestnosti alebo iné spotrebiče v miestnosti fungujú. <p>Chyba elektroniky</p> <ol style="list-style-type: none"> 1. Spotrebič na krátko odpojte od elektrickej siete tak, že vypnete poistku v poistkovej skrini. 2. Základné nastavenia resetujte na výrobné nastavenia. → "Základné nastavenia", Strana 18
Na displeji sa zobrazí „Jazyk slovenčina“.	<p>Elektrické napájanie bolo prerušené.</p> <ul style="list-style-type: none"> ▶ Vykonajte nastavenia pre prvé uvedenie do prevádzky. → "Prvé uvedenie do prevádzky", Strana 12
Prevádzka sa nespustí alebo sa preruší.	<p>Porucha funkcie</p> <ul style="list-style-type: none"> ▶ Zavolajte zákaznícky servis. → "Zákaznícky servis", Strana 25 <p>Sú možné rôzne príčiny.</p> <ul style="list-style-type: none"> ▶ Skontrolujte upozornenia, ktoré sa zobrazia na displeji. → "Zobrazenie informácií", Strana 13
Spotrebič nehreje, na displeji sa zobrazí „Je zapnutý demo režim“.	<p>Spotrebič sa nachádza v demo režime.</p> <ol style="list-style-type: none"> 1. Krátko odpojte spotrebič od napájania tak, že vypnete poistku v poistkovej skrini a opätovne ju zapnete. 2. Počas 3 minút vypnite demo režim v → "Základné nastavenia", Strana 18. <p>Elektrické napájanie bolo prerušené.</p> <ul style="list-style-type: none"> ▶ Po výpadku prúdu jedenkrát otvorte a zatvorte dvierka spotrebiča. ✓ Spotrebič sa skontroluje a je pripravený na používanie.
Spotrebič sa nespustí a na displeji sa objaví „Vnútorý priestor príliš horúci“.	<p>Pre zvolené jedlo alebo druh ohrevu je vnútorný priestor príliš horúci.</p> <ul style="list-style-type: none"> ▶ Nechajte vychladnúť vnútorný priestor a spotrebič znova spustite.
Keď je spotrebič vypnutý, nezobrazuje sa čas.	<p>Základné nastavenie bolo zmenené.</p> <ul style="list-style-type: none"> ▶ Zmeňte základné nastavenie ukazovateľa času. → "Základné nastavenia", Strana 18
Pri samotnom mikrovlnnom ohreve sa vnútorný priestor veľmi zohrieva.	<p>Funkcia sušenia je zapnutá.</p>

Porucha	Príčina a riešenie problémov
Osvetlenie vnútorného priestoru nefunguje.	LED žiarovka je chybná. Poznámka: Neodstraňujte sklenený kryt. ▶ Zavolajte zákaznícky servis. → "Zákaznícky servis", Strana 25
Maximálny čas prevádzky bol dosiahnutý.	Aby sa predišlo nežiaducej nepretržitej prevádzke, spotrebič automaticky zastaví ohrev po niekoľkých hodinách, ak nedošlo k zmene nastavenia. Na displeji sa objaví upozornenie. Dosiahnutie maximálneho času prevádzky závisí od príslušných nastavení druhu prevádzky. 1. Na pokračovanie prevádzky najprv vypnite spotrebič pomocou on/off. 2. Potom spotrebič zapnite pomocou on/off a nastavte požadovanú prevádzku. Tip: Aby sa spotrebič nevypol neželane, nastavte čas trvania.
Na indikátore sa zobrazí hlásenie "D" alebo "E", napr. D0111 alebo E0111.	Elektronika zistila chybu. 1. Spotrebič vypnite a znova zapnite. ✓ Ak bola porucha jednorazová, hlásenie zmizne. 2. Ak sa hlásenie zobrazí znova, zavolajte zákaznícky servis. Počas telefonátu uveďte presné hlásenie chyby. → "Zákaznícky servis", Strana 25
Výsledok pečenia nie je uspokojivý.	Nastavenia boli nevhodné. Hodnoty nastavenia, napr. teplota alebo čas trvania, závisia od receptu, množstva alebo potraviny. ▶ Nabudúce nastavte nižšie alebo vyššie hodnoty. Tip: Veľa informácií o príprave a o vhodných hodnotách nastavenia nájdete na našej webovej stránke siemens-home.bsh-group.com .

20 Likvidácia

20.1 Likvidácia starého spotrebiča

Ekologickou likvidáciou môžu byť znovu využité cenné suroviny.

1. Odpojte sieťovú zástrčku napájacieho kábla.
2. Odrežte napájací kábel.
3. Spotrebič zlikvidujte ekologickým spôsobom.
O aktuálnych spôsoboch likvidácie sa informujte u vášho špecializovaného predajcu alebo u orgánov obecnej, príp. mestskej správy.



Tento spotrebič je označený v súlade s európskou smernicou 2012/19/EÚ o nakladaní s použitými elektrickými a elektronickými zariadeniami (waste electrical and electronic equipment - WEEE).

Táto smernica stanoví jednotný európsky (EU) rámec pre spätný odber a recyklovanie použitých zariadení.

21 Zákaznícky servis

Podrobné informácie o záručnej lehote a záručných podmienkach vo vašej krajine vám poskytne zákaznícky servis alebo predajca, prípadne ich nájdete na našom webe.

Keď kontaktujete zákaznícky servis, potrebujete číslo výrobku (E-Nr.) a výrobné číslo (FD) vášho spotrebiča. Kontaktné údaje zákazníckeho servisu nájdete v priloženom adresári zákazníckej služby alebo na našej webovej stránke.

Tento produkt obsahuje svetelné zdroje triedy energetickej účinnosti G. Svetelné zdroje sú dostupné ako náhradné diely a vymieňať ich môže len na to školený personál.

21.1 Označenie produktu (E-Nr.) a výrobné číslo (FD)

Číslo výrobku (E-Nr.) a výrobné číslo (FD) nájdete na typovom štítku spotrebiča.

Výrobný štítek s číslami nájdete, keď otvoríte dvierka spotrebiča.

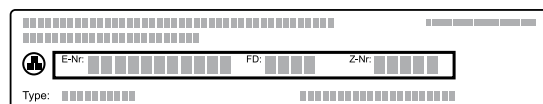

Ak chcete rýchlo vyhľadať údaje o spotrebiči a telefónne číslo zákazníckeho servisu, môžete si údaje poznačiť.

22 Takto sa to podarí

Pre rôzne jedlá tu nájdete tie správne nastavenia, ako aj to najlepšie príslušenstvo a riad. Odporúčania sme optimálne prispôbili vášmu spotrebiču.

22.1 Všeobecné pokyny na prípravu

Pri príprave všetkých jedál dodržiavajte tieto informácie.

- Teplota a čas trvania závisia od množstva a receptu. Preto sú uvedené rozsahy hodnôt nastavenia. Skúste začať najprv s nižšími hodnotami.
- Hodnoty nastavenia platia pre vloženie jedla do studeného vnútorného priestoru. Príslušenstvo zasuňte do vnútorného priestoru až po predhrievaní.
- Odstráňte z varného priestoru príslušenstvo, ktoré nepoužívate.

22.2 Pokyny na prípravu pri pečení

- Na pečenie koláčov, pečiva alebo chleba sú najvhodnejšie tmavé formy z kovu.
- Na nákypy a gratinované jedlá používajte široký, plochý riad. V úzkej, vysokej nádobe potrebujú jedlá viac času a zhora viac zhnednú.
- Keď pripravujete nákypy priamo v univerzálnom pekáči, zasuňte ho do úrovne 1.
- Hodnoty nastavenia pre chlebové cesto platia ako pre cesto na plechu na pečenie a taktiež ako pre cesto v pozdĺžnej forme.

POZOR!

Ak sa v horúcom vnútornom priestore nachádza voda, vzniká vodná para. Zmena teploty môže spôsobiť poškodenie.

- ▶ Nikdy nedávajte vodu do horúceho vnútorného priestoru rúry.
- ▶ Na dno vnútorného priestoru nikdy nedávajte riad s vodou.

Výšky zasunutia

Na pečenie na jednej úrovni použijete výšku zasunutia 1.

Pečenie na 2 úrovniach	Výška
Univerzálny pekáč	3
Plech na pečenie	1
Dva rošty s formami	3
	1

Použite druh ohrevu 4D horúci vzduch.

Poznámky

- Pečivo na plechoch alebo vo formách zasunuté do spotrebiča v rovnakom čase nemusí byť hotové v rovnakom čase.
- Príprava v kombinácii s mikrovlnným ohrevom je možná iba na jednej úrovni.

22.3 Pokyny na prípravu pri pečení, dusení a grilovaní

- Hodnoty v odporúčaných nastaveniach platia pre potraviny s teplotou ako v chladničke a neplnenú hydinu pripravenú na pečenie.

- Hydinu položte do nádoby prsami alebo kožou nadol.
- Obráťte pečené mäso, grilované mäso alebo celú rybu asi po 1/2 až 2/3 uvedeného času.

Pečenie na rošte

Na rošte sa mäso upeče obzvlášť chrumkavo zo všetkých strán. Pečte napríklad veľkú hydinu alebo viac kusov súčasne.

- Pečte kusy s podobnou hmotnosťou a hrúbkou. Grilované kusky tak rovnomerne zhnednú a zostanú šťavnaté.
- Položte potraviny priamo na rošt.
- Aby ste zachytili kvapkajúcu tekutinu, zasuňte univerzálny pekáč o jednu úroveň nižšie, ako je rošt.
- Podľa veľkosti a druhu potraviny pridajte do univerzálného pekáča až 1/2 l vody. Z výpeku môžete pripraviť omáčku. Okrem toho sa tvorí menej dymu a vnútorný priestor je menej znečistený.

Pečenie v riade

Ak pripravujete jedlo v zakrytej nádobe, vnútorný priestor zostane čistejší.

Všeobecné informácie o pečení v riade

- Používajte žiaruvzdorný riad vhodný do rúry.
- Položte riad na rošt.
- Najvhodnejší riad je riad zo skla.
- Dodržiavajte pokyny výrobcu riadu na pečenie.

Pečenie v nezakrytom riade

- Použite vysokú formu na pečenie.
- Keď nemáte vhodnú nádobu, môžete použiť univerzálny pekáč.

Pečenie v zakrytom riade

- Použite vhodnú, dobre priliehajúcu pokrievku.
- Vzdialenosť medzi potravinou a pokrievkou musí byť minimálne 3 cm. Mäso môže zväčšiť svoj objem.

⚠ VAROVANIE – Riziko obarenia!

Pri odobratí pokrievky po upečení môže uniknúť veľmi horúca para. Para nie je vždy viditeľná v závislosti od teploty.

- ▶ Pokrievku nadvihnite tak, aby horúca para unikala smerom od vášho tela.
- ▶ Deti udržujte v bezpečnej vzdialenosti.

Grilovanie

Grilujte jedlo, ktoré má byť chrumkavé.

POZOR!

Potaviny s obsahom kyselín môžu poškodiť rošt.

- ▶ Kyslé potraviny, napr. ovocie alebo grilované kusky naložené v kyslej marináde, neukladajte priamo na rošt.
- Grilujte kusky s podobnou hmotnosťou a hrúbkou. Grilované kusky tak rovnomerne zhnednú a zostanú šťavnaté.
- Grilované kusky položte priamo na rošt.
- Aby ste zachytili kvapkajúcu tekutinu, zasuňte univerzálny pekáč aspoň o jednu úroveň nižšie, ako je rošt.

Poznámky

- Ohrevné teleso grilu sa vždy opakovane zapína a vypína. To je normálne. Frekvencia závisí od nastaveného stupňa grilovania.
- Pri grilovaní môže vznikajúť dym.

Upozornenia pre osoby alergické na nikel

V zriedkavých prípadoch sa do jedla môžu dostať malé stopy niklu.

22.4 Príprava pomocou mikrovlnného ohrevu

Ak jedlo pripravujete pomocou mikrovlnného ohrevu, môžete výrazne skrátiť čas prípravy.

Všeobecné informácie

- Čas prípravy pri použití mikrovlnného ohrevu závisí od celkovej hmotnosti. Ak chcete pripravovať iné množstvo, ako je uvedené, pomôže vám základné pravidlo: **Dvojité množstvo vyžaduje takmer dvojnásobný čas prípravy.**
- Jedlá odovzdávajú teplo riadu. Riad sa môže zohriať na veľmi vysokú teplotu.
- V hlavnej časti návodu na používanie nájdete informácie o tom, ako nastaviť mikrovlnný ohrev a ohrev Mikrokombi.
 - → "Kombinácia s mikrovlnným ohrevom", Strana 16
 - → "Mikrovlnný ohrev", Strana 15

22.7 Výber jedál

Odporúčané nastavenia pre mnoho jedál zoradené podľa kategórie jedál.

Odporúčané nastavenia pre rôzne jedlá

Pokrm	Príslušenstvo / riad	Výška	Druh ohrevu → <i>Strana 9</i>	Teplota v °C	Výkon mikrovlnného ohrevu vo wattoch	Čas prípravy v min.
Trený koláč, jednoduchý	Bábovková forma alebo pozdĺžna forma	1		160 – 180	90	30 – 40
Ovocná alebo tvarohová torta s korpusom z jemného cesta	Tortová forma Ø 26 cm	1		160 – 170	–	65 – 85
Ovocná alebo tvarohová torta s korpusom z jemného cesta	Tortová forma Ø 26 cm	1		160 – 180	90	45 – 55
Piškótová torta, 6 vajec	Forma s vyberacím dnom Ø 28 cm	1		150 – 170 ¹	–	30 – 50
Piškótová torta, 6 vajec	Forma s vyberacím dnom Ø 28 cm	1		150 – 160	–	50 – 60
Koláč z jemného cesta so šľavnatým obložením	Univerzálny pekáč	1		150 – 170	–	65 – 85
Kysnutý koláč so šľavnatým obložením	Univerzálny pekáč	1		160 – 180	–	50 – 60

¹ Predhrejte spotrebič.

² Jedlo po uplynutí 2/3 celkového času obráťte.

³ Jedlo priebežne 1 až 2-krát premiešajte.

Varenie alebo dusenie s mikrovlnným ohrevom

- Používajte zakrytý riad vhodný na mikrovlnný ohrev. Na zakrytie môžete použiť aj tanier alebo špeciálnu fóliu na mikrovlnný ohrev.
- Pre obilné výrobky, napr. ryža, použite vysoký riad s pokrývkou. Obilie pri varení veľmi pení. Pridajte tekutinu podľa údajov v odporúčaných nastaveniach.
- Potraviny je potrebné umyť, ale nie osušiť. Pridajte do jedla 1 – 3 polievkové lyžice vody alebo citrónovej šťavy.
- Jedlá rozložte do nádoby na plocho. Ploché jedlá sa pripravujú rýchlejšie ako vysoké.
- Soľ a korenie používajte s mierou. Po príprave s mikrovlnným ohrevom sa do veľkej miery zachová vlastná chuť potravín.
- Jedlo 2 – 3-krát priebežne premiešajte alebo otočte.
- Po príprave nechajte jedlo 2 – 3 minúty odpočívať.

22.5 Príprava zmrazených výrobkov

- Nepoužívajte veľmi namrazené výrobky.
- Odstráňte ľad.
- Zmrazené výrobky sú čiastočne nerovnomerne predpečené. Nerovnomerné zhnednutie zostane aj po upečení.

22.6 Príprava hotových jedál

- Hotové jedlá vyberte z obalu.
- Ak ohrievate alebo varíte hotové jedlo v riade, použite žiaruvzdorný riad.

Pokrm	Príslušenstvo / riad	Výška	Druh ohrevu → <i>Strana 9</i>	Teplota v °C	Výkon mikrovlnného ohrevu vo wattoch	Čas prípravy v min.
Mafiny	Plech na mafiny	2		160 – 180 ¹	–	15 – 25
Drobné kysnuté pečivo	Plech na pečenie	1		150 – 160	–	30 – 40
Suché pečivo	Plech na pečenie	2		140 – 160	–	15 – 30
Suché pečivo, 2 úrovne	Univerzálny pekáč + Plech na pečenie	3+1		130 – 150	–	20 – 35
Chlieb, voľne zasunutý, 750 g	Univerzálny pekáč alebo pozdĺžna forma	1		1. 210 – 220 ¹ 2. 180 – 190	–	1. 10 – 15 2. 25 – 35
Chlieb, voľne zasunutý, 1 500 g	Univerzálny pekáč alebo pozdĺžna forma	1		1. 210 – 220 ¹ 2. 180 – 190	–	1. 10 – 15 2. 40 – 50
Chlebová placka	Univerzálny pekáč	1		220 – 240	–	20 – 30
Žemle, čerstvé	Plech na pečenie	1		170 – 190	–	25 – 35
Pizza, čerstvá	Plech na pečenie	1		220 – 230	–	25 – 30
Pizza, čerstvá, 2 úrovne	Univerzálny pekáč + Plech na pečenie	3+1		180 – 200	–	35 – 45
Pizza, čerstvá, tenký korpus, v pizzovej forme	Plech na pizzu	1		230 – 240	–	20 – 30
Koláč quiche	Forma na koláč tar- ta Čierny plech	1		190 – 210	–	35 – 50
Alsaský koláč	Univerzálny pekáč	1		190 – 210 ¹	–	15 – 25
Nákyp, pikantný, varené prísady	Forma na nákyp	1		170 – 190	–	40 – 55
Nákyp, pikantný, varené prísady	Forma na nákyp	1		140 – 160	360	20 – 30
Gratinované zemiaky, surové prísady, výška 4 cm	Forma na nákyp	1		170 – 180	–	55 – 65
Gratinované zemiaky, surové prísady, výška 4 cm	Forma na nákyp	1		170 – 190	360	20 – 25
Kurča, 1 kg, neplnené	Nezakrytá nádoba	1		200 – 220	–	60 – 70
Kurča, 1 kg, neplnené	Zakrytá nádoba	1		230 – 250	360	25 – 35
Malé porcie kurčafa, po 250 g	Rošt	2		220 – 230	–	30 – 35
Malé porcie kurčafa, 4 kusy po 250 g	Nezakrytá nádoba	1		190 – 210	360	20 – 30
Hus, neplnená, 3 kg	Nezakrytá nádoba	1		160 – 170	–	120 – 150
Bravčové pečené bez kože, napr. krkovička, 1,5 kg	Nezakrytá nádoba	1		180 – 200	–	120 – 130
Bravčové pečené bez kože, napr. krkovička, 1,5 kg	Zakrytá nádoba	1		180 – 200	180	55 – 65

¹ Predhrejte spotrebič.² Jedlo po uplynutí 2/3 celkového času obráťte.³ Jedlo priedbežne 1 až 2-krát premiešajte.

Pokrm	Príslušenstvo / riad	Výška	Druh ohrevu → <i>Strana 9</i>	Teplota v °C	Výkon mikrovlnného ohrevu vo wattoch	Čas prípravy v min.
Hovädzie filé, stredne prepečené, 1 kg	Nezakrytá nádoba	1		210 – 220	-	40 – 50
Dusené hovädzie mäso, 1,5 kg	Zakrytá nádoba	1		200 – 220	-	130 – 140
Burger, výška 3 – 4 cm	Rošt	2		3	-	20 – 30 ²
Jahňacie stehno bez kosti, stredne prepečené, 1,5 kg	Nezakrytá nádoba	1		170 – 190	-	50 – 70
Sekaná, 1 kg + 50 ml vody	Nezakrytá nádoba	1		170 – 190	360	30 – 40
Ryba, grilovaná, celá, 300 g, napr. pstruh	Nezakrytá nádoba	1		170 - 190	-	20 - 30
Ryba, grilovaná, celá, 300 g, napr. pstruh	Rošt	2		230 - 250	90	15 - 20
Čerstvá zelenina, 250 g	Zakrytá nádoba	1		-	600	8 – 12 ³
Pečené zemiaky, polovice, 1 kg	Univerzálny pekáč	2		200 – 220	360	15 – 20
Varené zemiaky, rozštvrtené, 500 g	Zakrytá nádoba	1		-	600	12 – 15 ³
Dlhozrnná ryža, 250 g + 500 ml vody	Zakrytá nádoba	1		-	1. 600 2. 180	1. 7 – 9 2. 13 – 16
Proso, celé, 250 g + 600 ml vody	Zakrytá nádoba	1		-	1. 600 2. 180	1. 8 – 10 2. 10 – 15
Polenta alebo kukuričná krupica, 125 g + 500 ml vody	Zakrytá nádoba	1		-	600	6 – 8 ³

¹ Predhrejte spotrebič.

² Jedlo po uplynutí 2/3 celkového času obráťte.

³ Jedlo príbežne 1 až 2-krát premiešajte.

Dezert

Príprava pukancov s mikrovlnným ohrevom

VAROVANIE – Riziko popálenia!

Obal môže prasknúť, ak sú potraviny vzduchotesne uzavreté.

- ▶ Vždy dodržiavajte údaje na obale.
 - ▶ Pri vyberaní jedál z vnútorného priestoru vždy použite chňapku.
1. Použite žiaruvzdorný, plochý sklenený riad, napr. pokrievku nákybovej formy. Nepoužívajte porcelánové alebo výrazne zakrivené taniere.
 2. Vrečko s pukancami položte na riad podľa pokynov na obale.
 3. Spotrebič nastavte podľa odporúčaných nastavení.
 4. V závislosti od produktu a množstva bude možno potrebné upraviť čas.
 5. Aby sa pukance nepripálili, vrečko s pukancami po 1½ minúte vyberte a zatrasťte ním.

6. Vrečko s pukancami vložte naspäť do rúry a nechajte ďalej pukať.
7. Ak počujete pukanie už iba každé 2 – 3 sekundy, vypnite spotrebič a vyberte vrečko s pukancami z rúry.
8. Po príprave poumývajte vnútorný priestor.

Príprava jogurtu

1. Z vnútorného priestoru vyberte príslušenstvo a rámy.
2. 1 liter mlieka (3,5 % tuku) zohrejte na varnej zóne na 90 °C a nechajte vychladnúť na 40 °C. Trvanlivé mlieko stačí zohriať na 40 °C.
3. Do mlieka vmiešajte 150 g jogurtu s teplotou ako v chladničke.
4. Masu nalejte do malých nádob, napr. šálok alebo malých pohárov.
5. Nádoby zakryte fóliou, napr. potravinovou fóliou.
6. Nádoby postavte na dno vnútorného priestoru.
7. Spotrebič nastavte podľa odporúčaných nastavení.
8. Po príprave nechajte jogurt odpočívať v chladničke najmenej 12 hodín.

Odporúčané nastavenia pre dezerty a kompót

Pokrm	Príslušenstvo / riad	Výška	Druh ohrevu → <i>Strana 9</i>	Teplota v °C	Výkon mikrovlnného ohrevu vo wattoch	Čas prípravy v min.
Puding z pudingového prášku	Zakrytá nádoba	1		-	600	5 – 8 ¹
Jogurt	Porciové formy	Dno vnútorného priestoru		40 – 45	-	8 – 9 h
Ryža v mlieku, 125 g + 500 ml mlieka	Zakrytá nádoba	1		-	1. 600 2. 180	1. 10 2. 20 – 25 ¹
Ovocný kompót, 500 g	Zakrytá nádoba	1		-	600	9 – 12
Pukance na prípravu v mikrovlnnej rúre, 1 vrecko á 100 g ²	Nezakrytá nádoba	1		-	600	4 – 6

¹ Jedlo priebežne 1 až 2-krát premiešajte.² Zatvorené vrecko položte na riad.**22.8 Špeciálne druhy prípravy a ďalšie postupy**

Informácie a odporúčané nastavenia pre špeciálne druhy prípravy a ďalšie spôsoby úpravy, napr. mierny ohrev alebo zaváranie.

Rozmrazovanie

Rozmrazujte mrazené potraviny vo vašom spotrebiči.

Pokyny na prípravu pri rozmrazovaní



- S druhom ohrevu "Mikrovlnný ohrev" môžete rozmrazovať mrazené ovocie, zeleninu, hydinu, mäso, ryby alebo pečivo.
- Pred rozmrazovaním vyberte mrazené potraviny z obalu.

- Používajte žiaruvzdorný riad vhodný na mikrovlnný ohrev.
- Odporúčané nastavenia platia pre jedlá s teplotou ako v mrazničke (-18 °C).
- Najlepšie je rozmrazovať vo viacerých krokoch. Kroky sú uvedené v odporúčaných nastaveniach pod sebou.
- Jedlo 1 – 2-krát priebežne premiešajte alebo otočte. Veľké kusy otočte viackrát. Jedlo priebežne rozmrazujte. Z vnútorného priestoru vyberte už rozmrazené kúsky jedla.
- Rozmrazené jedlo nechajte odpočívať v spotrebiči ešte 10 až 30 minút po jeho vypnutí, aby sa vyrovnala teplota.

Odporúčané nastavenia na rozmrazovanie

Pokrm	Príslušenstvo / riad	Výška	Druh ohrevu → <i>Strana 9</i>	Teplota v °C	Výkon mikrovlnného ohrevu vo wattoch	Čas prípravy v min.
Chlieb, 500 g	Nezakrytá nádoba	1		-	1. 180 2. 90	1. 3 2. 10 – 15
Pečivo	Rošt	1		140 – 160	90	2 – 4
Koláč, šľavnatý, 500 g	Nezakrytá nádoba	1		-	1. 180 2. 90	1. 2 2. 10 – 15
Koláč, suchý, 750 g	Nezakrytá nádoba	1		-	90	10 – 15
Mäso, v celku, napr. pečené mäso, surové mäso, 1 kg	Nezakrytá nádoba	1		-	1. 180 2. 90	1. 15 2. 20 – 30 ¹
Mleté mäso, miešané, 500 g	Nezakrytá nádoba	1		-	1. 180 2. 90	1. 5 2. 10 – 15 ¹

¹ Jedlo po uplynutí 1/2 celkového času obráťte.

Pokrm	Príslušenstvo / riad	Výška	Druh ohrevu → <i>Strana 9</i>	Teplota v °C	Výkon mikrovlnného ohrevu vo wattoch	Čas prípravy v min.
Kurča, v celku, 1,2 kg	Nezakrytá nádoba	1		-	1. 180 2. 90	1. 10 2. 10 – 15 ¹
Ryby, vcelku, 300 g	Nezakrytá nádoba	1		-	1. 180 2. 90	1. 3 2. 10 – 15 ¹
Bobuľové ovocie, 300 g	Nezakrytá nádoba	1		-	180	5 – 10
Rozmrazovanie masla, 125 g	Nezakrytá nádoba	1		-	90	7 – 9

¹ Jedlo po uplynutí 1/2 celkového času obráťte.

Zohrievanie s mikrovlnným ohrevom

S mikrovlnným ohrevom môžete rozmrazovať jedlá alebo použiť rozmrazovanie a zohrievanie v jednom kroku.

Pokyny na prípravu pri zohrievaní s mikrovlnným ohrevom

- Používajte zakrytý riad vhodný na mikrovlnný ohrev.
- Jedlo 2 – 3-krát priebežne premiešajte alebo otočte.
- Po zohrievaní nechajte jedlo 1-2 minúty odpočívať.
- Jedlá odovzdávajú teplo riadu. Riad sa môže zohriať na veľmi vysokú teplotu.
- Pri ohrievaní detskej stravy venujte pozornosť nasledujúcim bodom:
 - Fľašku bez cumlíka a viečka položte na rošt.
 - Po ohiatí detskú stravu dobre pretrepte alebo premiešajte.
 - Nezabudnite skontrolovať teplotu detskej stravy.
- Po zohrievaní utrite vnútorný priestor dosucha.

VAROVANIE – Riziko obarenia!

Pri ohrievaní tekutín môže dôjsť k ich prehriatiu. To znamená, že teplota varu sa dosiahne bez toho, aby sa tvorili typické parné bublinky. Už pri malom zatrasení nádoby môže tekutina prudko vykipieť a striekať.

- ▶ Pri ohrievaní vždy vložte do nádoby lyžicu. Zabrániť tak prehriatiu tekutiny.

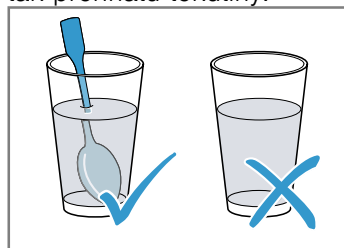





POZOR!





Ak sa kov dotkne steny vnútorného priestoru, vzniknú iskry, ktoré môžu poškodiť spotrebič alebo zničiť vnútorné sklo dvierok.

- ▶ Kov, napr. lyžička v pohári, musí byť vzdialený od stien vnútorného priestoru a vnútornej strany dvierok aspoň 2 cm.

Odporúčané nastavenia na ohrievanie pomocou mikrovlnného ohrevu

Pokrm	Príslušenstvo / riad	Výška	Druh ohrevu → <i>Strana 9</i>	Teplota v °C	Výkon mikrovlnného ohrevu vo wattoch	Čas prípravy v min.
Zohrievanie nápojov, 200 ml	Nezakrytá nádoba	1		-	1000	1 - 3 ¹
Zohrievanie detskej stravy, napr. fľašky s mliekom, 150 ml	Nezakrytá nádoba	1		-	360	1 - 3 ¹
Zelenina, chladená, 250 g	Zakrytá nádoba	1		-	600	3 - 8
Prílohy, napr. rezance, knedličky, zemiaky, ryža chladené	Zakrytá nádoba	1		-	600	5 - 10
Polievka, eintopf, 400 ml chladené	Zakrytá nádoba	1		-	600	5 - 7
Jedlo na tanieri, 1 porcia chladené	Zakrytá nádoba	1		-	600	4 - 8

¹ Jedlo dobre premiešajte.

Pokrm	Príslušenstvo / riad	Výška	Druh ohrevu → <i>Strana 9</i>	Teplota v °C	Výkon mikrovlnného ohrevu vo wattoch	Čas prípravy v min.
Nákypy, 400 g, napr. lasagne, gratinované zemiaky	Nezakrytá nádoba	1		180 – 200	180	20 – 25
Prílohy, 500 g, napr. rezance, knedličky, zemiaky, ryža mrazené	Zakrytá nádoba	1		-	600	7 – 10
Polievka, eintopf, 200 ml mrazené	Zakrytá nádoba	1		-	600	4 – 6 ¹
Jedlo na tanieri, 1 porcia mrazené	Zakrytá nádoba	1		-	600	11 – 15

¹ Jedlo dobre premiešajte.

Udržiavanie teploty

Pokyny na prípravu pri udržiavaní teploty

- Hotové jedlo udržiavajte teplé pomocou druhu ohrevu "Horný/dolný ohrev" pri 70 °C. Zabráňte tak kondenzácii a nemusíte umývať vnútorný priestor.

- Jedlá môžete zakryť, aby ste zabránili ich vysušeniu.
- Jedlá neudržiavajte teplé dlhšie ako 2 hodiny.
- Upozorňujeme, že niektoré jedlá sa pri udržiavaní teploty varia naďalej.





22.9 Testované jedlá

Informácie v tejto časti sú zamerané na testovacie inštitúty s cieľom uľahčiť testovanie spotrebiča podľa EN 60350-1: 2013 alebo IEC 60350-1: 2011 a podľa normy EN 60705: 2012, IEC 60705: 2010.

Pečenie

- Hodnoty nastavenia platia vždy pre zasunutie do studeného priestoru na pečenie.
- Dodržiavajte upozornenia týkajúce sa predhrievania uvedené v odporúčaných nastaveniach. Hodnoty nastavenia platia bez rýchleho rozohrievania.
- Na pečenie použite najprv najnižšiu uvedenú teplotu.
- Pečivo na plechoch alebo vo formách zasunuté do spotrebiča v rovnakom čase nemusí byť hotové v rovnakom čase.
- Výšky zasunutia pri pečení na 2 úrovniach:
 - Univerzálny pekáč: výška 3
 - Plech na pečenie: výška 1
- Piškótový koláč
 - Keď pečiete na 2 úrovniach, položte formy s vyberacím dnom na rošty striedavo nad sebou.

Odporúčané nastavenia na pečenie

Pokrm	Príslušenstvo / riad	Výška	Druh ohrevu → <i>Strana 9</i>	Teplota v °C	Čas prípravy v min.
Striekané pečivo	Plech na pečenie	1		140 – 150 ¹	25 – 35
Cukrovinky	Plech na pečenie	1		150 ¹	20 – 30
Cukrovinky, 2 úrovne	Univerzálny pekáč + Plech na pečenie	3+1		140 ¹	30 – 40
Piškótový koláč	Tortová forma Ø 26 cm	1		160 – 170 ²	30 – 45

¹ Spotrebič predhrievajte 5 minút. Nepoužívajte funkciu rýchleho ohrevu.

² Predhrejte spotrebič. Nepoužívajte funkciu rýchleho ohrevu.

Odporúčané nastavenia na grilovanie

Pokrm	Príslušenstvo / riad	Výška	Druh ohre- vu → <i>Strana 9</i>	Teplota v °C / stupeň grilovania	Čas prípravy v min.
Opečené toasty	Rošt	3		3	3 – 6



**Príprava pomocou mikrovlnného ohre-
vu**

- Ak používate rošt, zasuňte ho do vnútorného priestoru tak, aby označenie **Microwave** smerovalo k dvierkam spotrebiča a zakrivenie smerovalo nadol.
- Pri testovaní so samostatnou mikrovlnnou prevádzkou vypnite funkciu sušenia v základných nastaveniach. → *Strana 18*

**Odporúčané nastavenia na rozmrazovanie pomocou mikrovlnného ohre-
vu**

Pokrm	Príslušenstvo / riad	Výška	Druh ohre- vu → <i>Strana 9</i>	Výkon mikrovlnné- ho ohre- vu vo wat- toch	Doba úpravy v min.
Mäso	Nezakrytá nádoba	1		1. 180 2. 90	1. 5 2. 10 – 15

**Odporúčané nastavenia na varenie pomocou mikrovlnného ohre-
vu**

Pokrm	Príslušenstvo / riad	Výška	Druh ohre- vu → <i>Strana 9</i>	Výkon mikrovlnné- ho ohre- vu vo wat- toch	Doba úpravy v min.
Vtáčie mlieko	Nezakrytá nádoba	1		1. 360 2. 180	1. 20 2. 20 – 25
Piškóta	Nezakrytá nádoba	1		600	7 – 9
Sekaná	Nezakrytá nádoba	1		600	22 – 27

**Odporúčané nastavenia na varenie pomocou kombinovaného mikrovlnného ohre-
vu**

Pokrm	Príslušenstvo / riad	Výška	Druh ohre- vu → <i>Strana 9</i>	Teplota v °C	Výkon mikro- vlnného ohre- vu vo wattoch	Čas prí- pravy v min.
Gratinované zemiaky	Nezakrytá nádoba	1		150 – 170	360	25 – 30
Koláč	Nezakrytá nádoba	1		190 – 210	90	18 – 23

23 Návod na montáž

Pri montáži spotrebiča postupujte podľa týchto informácií.

** 23.1 Všeobecné pokyny na montáž**

Pred začatím montáže spotrebiča dodržiavajte tieto pokyny.

- Skrinka kuchynskej linky nesmie mať za spotrebičom zadnú stenu. Medzi stenou a dnom skrinky, príp. zadnou stenou skrinky nachádzajúcej sa hore musí byť minimálna vzdialenosť 35 mm.
- Vetracie štrbiny a nasávacie otvory nesmú byť zakryté.

- Len pri odbornej montáži zodpovedajúcej tomuto montážnemu návodu je zaručená bezpečnosť pri používaní. Za škody, ktoré vzniknú na základe neodbornej montáže, ručí montážny pracovník.
- Po vybalení spotrebič skontrolujte. Ak vznikli škody pri preprave, spotrebič nepripájajte.
- Pred uvedením spotrebiča do prevádzky odstráňte obalový materiál a lepiace fólie z vnútorného priestoru a dvierok.
- Pri montáži príslušenstva sa riadte montážnymi výkresmi.
- Kuchynská linka musí byť odolná voči teplote až do 95 °C, susedné čelá skrinky do 70 °C.
- Spotrebič neinštalujte za dekoračné dvierka alebo dvierka linky. Hrozí nebezpečenstvo prehriatia.
- Výrezy na nábytku urobte pred vložením spotrebiča. Odstráňte triesky. Inak môžu nepriaznivo ovplyvniť funkciu elektrických súčiastok.
- Zásuvka na pripojenie spotrebiča musí byť umiestnená v oblasti vyšrafovej plochy **a** alebo mimo priestoru zabudovania spotrebiča. Neupevnený nábytok pripevnite na stenu pomocou bežne dostupného uholníka **b**.

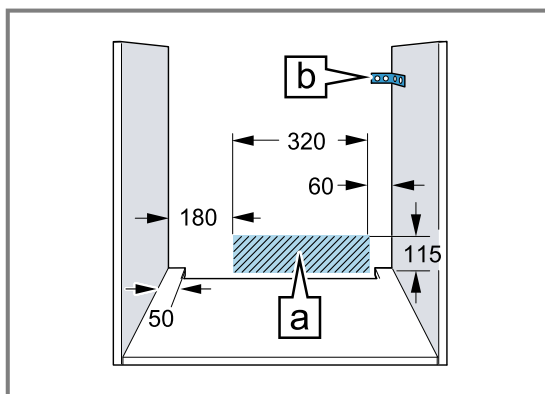

- Aby ste predišli rezným poraniam, noste ochranné rukavice. Časti, ktoré sú počas montáže prístupné, môžu mať ostré hrany.
- Údaje o rozmeroch obrázkov v mm.

⚠ VAROVANIE – Riziko požiaru!

Použitie predlžovacieho napájacieho kábla a nepovolených adaptérov je nebezpečné.

- ▶ Nepoužívajte viacnásobné zásuvky.
- ▶ Používajte len certifikované predlžovacie káble, ktoré majú minimálny prierez 1,5 mm² a spĺňajú príslušné národné bezpečnostné požiadavky.
- ▶ Ak je napájací kábel príliš krátky, kontaktujte oddelenie služieb zákazníkom.
- ▶ Používajte iba adaptéry schválené výrobcom.

POZOR!

Pri prenášaní spotrebiča za rúčku dvierok sa rúčka môže zlomiť. Rúčka dvierok neunesie hmotnosť spotrebiča.

- ▶ Spotrebič nenoste alebo nedržte za rúčku dvierok.

23.2 Rozmery spotrebiča

Tu nájdete rozmery spotrebiča

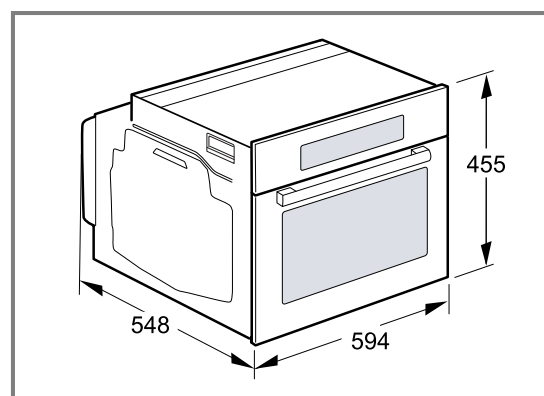

23.3 Zabudovanie pod pracovnú dosku

Pri zabudovaní spotrebiča pod pracovnú dosku dodržiavajte montážne rozmery a montážne pokyny.

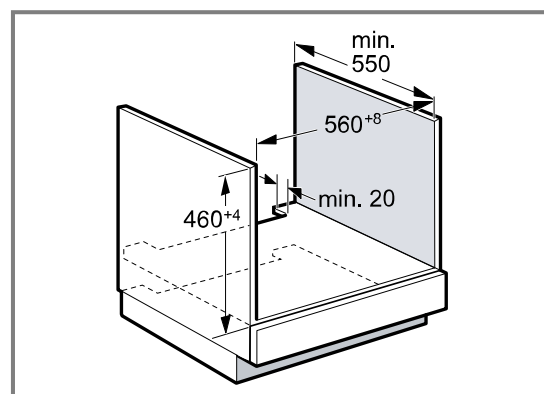

- Na odvetranie spotrebiča musí byť medzi medzidnom a zadnou stenou vetracia medzera.
- Pracovná doska musí byť pripevnená ku kuchynskej linke.
- Dodržiavajte návod na montáž varného panela, ak je k dispozícii.

23.4 Zabudovanie pod varným panelom

Ak sa spotrebič zabuduje pod varný panel, musia sa dodržať minimálne rozmery, v prípade potreby vrátane spodnej konštrukcie.

Na základe nevyhnutného minimálneho odstupu **b** sa odvodzuje najmenšia hrúbka pracovnej plochy **a**.

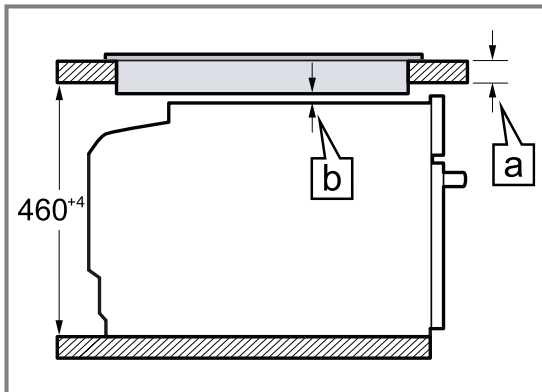

Druh varného panela	a zabudovateľný v mm	a v rovine v mm	b v mm
Indukčný varný panel	42	43	5
Celoplošný indukčný varný panel	52	53	5
Plynový varný panel	32	43	5
Elektrický varný panel	32	35	2

23.5 Zabudovanie do vysokej skrinky

Pri zabudovaní spotrebiča do vysokej skrinky dodržiavajte montážne rozmery a montážne pokyny.

- Na zabezpečenie dostatočného vetrania spotrebiča je v oblasti podstavca potrebný vetrací otvor najmenej 200 cm². Soklovú lištu prirežte alebo upevnite vetraciu mriežku. Je potrebné dbať na to, aby bola zaručená výmena vzduchu podľa náčrtu.

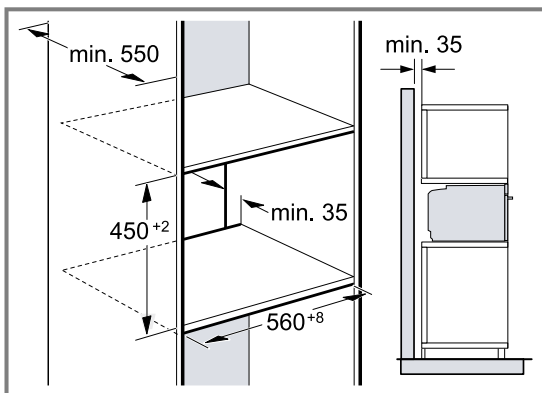

- Na odvetranie spotrebiča musí byť medzi medzidrami vetracia medzera.

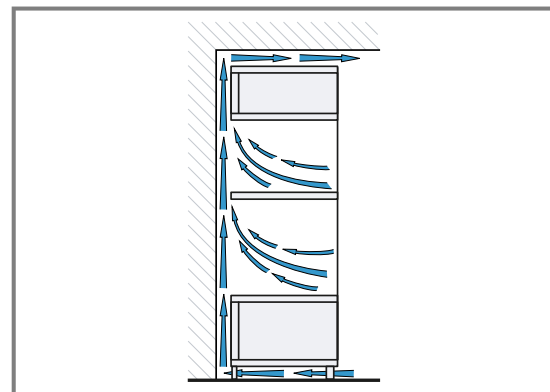

- Keď má vysoká skrinka okrem základnej zadnej steny ešte ďalšiu zadnú stenu, musí sa táto stena odstrániť.
- Spotrebič namontujte len do takej výšky, aby ste príslušenstvo mohli bez problémov vyberať.

23.6 Zabudovanie do rohu

Pri zabudovaní spotrebiča do rohu dodržiavajte montážne rozmery a montážne pokyny.

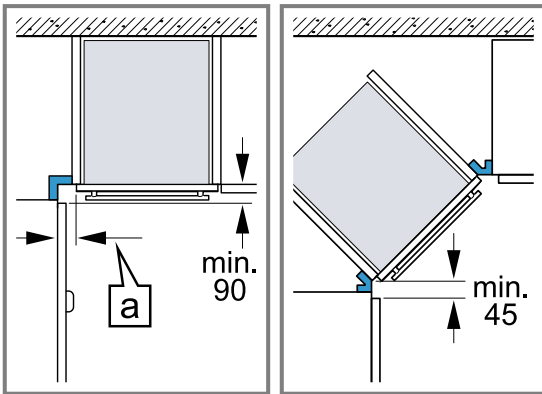

- Aby sa dverka spotrebiča dali otvoriť, zohľadnite pri montáži do rohu minimálne rozmery. Rozmer [a] závisí od hrúbky prednej steny linky a rúčky.

23.7 Elektrické pripojenie

Aby sa zabezpečilo bezpečné elektrické pripojenie spotrebiča, dodržiavajte tieto pokyny.

- Spotrebič zodpovedá triede ochrany I a smie byť pripojený len káblom s ochranným vodičom.
- Istenie musí byť vykonané podľa údajov o výkone na typovom štítku a miestnych predpisov.
- Pri všetkých montážnych prácach musí byť spotrebič odpojený od napätia.
- Spotrebič sa smie pripojiť len pomocou dodaného prívodného kábla.
- Prívodný kábel sa musí pripojiť na zadnej strane spotrebiča, kým nezačujete kliknutie. Prívodný kábel s dĺžkou 3 m si môžete zakúpiť v zákazníckom servise.
- Prívodný kábel možno vymeniť len za originálny kábel. Môžete ho dostať v zákazníckom servise.
- Ochrana proti dotyku musí byť zaručená montážou.

Elektrické pripojenie spotrebiča zástrčkou s ochranným kontaktom

Poznámka: Spotrebič sa smie pripojiť len do zásuvky s ochranným kontaktom, ktorá je nainštalovaná podľa predpisov.

- ▶ Zasuňte zástrčku do zásuvky ochranného kontaktu. Ak je spotrebič zabudovaný, musí byť elektrická zástrčka prívodného kábla voľne prístupná. Ak voľný prístup k zástrčke nie je možný, musí sa v pevne uloženej elektrickej inštalácii namontovať rozdeľovacie zariadenie so všetkými pólmi podľa ustanovení o inštalácii.

Elektrické pripojenie spotrebiča zástrčkou bez ochranného kontaktu

Poznámka: Spotrebič smie pripojiť len koncesovaný odborník. Pri škodách spôsobených nesprávnym pripojením zaniká nárok na záruku.

V pevne uloženej elektrickej inštalácii sa musí namontovať rozdeľovacie zariadenie so všetkými pólmi podľa ustanovení o inštalácii.

1. Identifikujte v pripojovacej zásuvke fázový a nulový vodič.

V prípade nesprávneho pripojenia môže dôjsť k poškodeniu spotrebiča.

2. Pripojenie uskutočnite podľa schémy pripojenia. Údaje o napätí nájdete na typovom štítku.
3. Jednotlivé vodiče sieťového prívodného vedenia pripojte podľa farebného kódovania:
 - zelená-žltá = ochranný vodič ⊕
 - modrá = neutrálny („nulový“) vodič
 - hnedá = fáza (vonkajší vodič)

23.8 Montáž spotrebiča

1. Spotrebič zasuňte na doraz a vyrovnajte na stred.

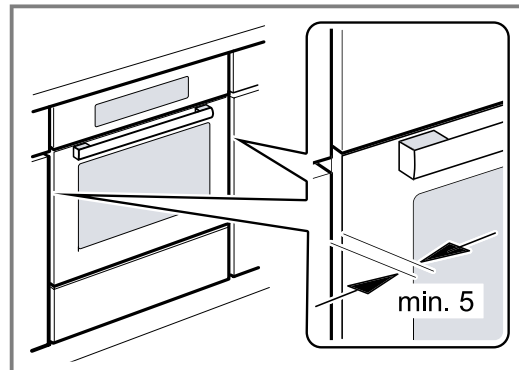

2. Spotrebič priskrutkujte.

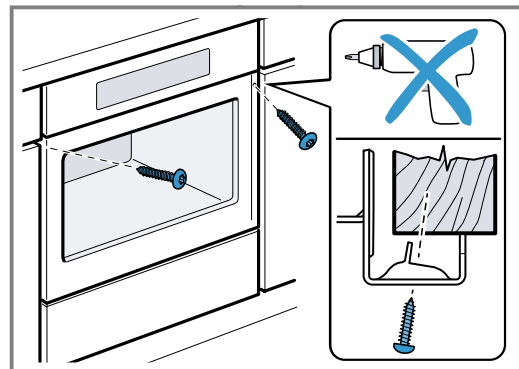

3. V kuchynských linkách bez klasickej rukoväti s pozdĺžnou rukoväťou:
 - Pripevnite vhodnú vložku ①, aby ste zakryli prípadné ostré hrany a zabezpečili bezpečnú montáž.
 - Predvrtajte hliníkové profily, aby ste vytvorili skrutkové spojenie ②.
 - Spotrebič pripevnite vhodnou skrutkou ③.

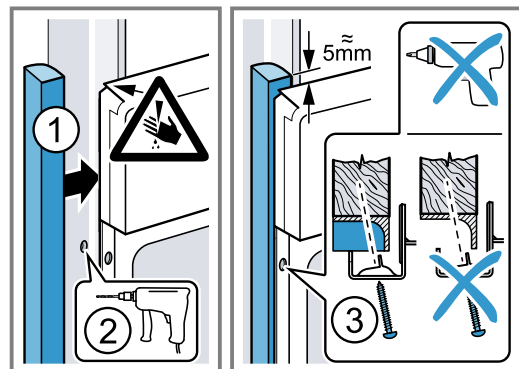

Poznámka: Medzera medzi pracovnou doskou a spotrebičom nesmie byť uzavretá doplnkovými lištami.

Na bočných stenách nábytkového korpusu sa nesmú upevniť tepelnoizolačné lišty.

23.9 Demontáž spotrebiča

1. Spotrebič odpojte od napätia.
2. Uvoľnite upevňovacie skrutky.
3. Spotrebič mierne nadvihnite a celkom vytiahnite.



BSH Hausgeräte GmbH
Carl-Wery-Straße 34
81739 München, GERMANY
siemens-home.bsh-group.com

Vyrobila spoločnosť BSH Hausgeräte GmbH v rámci licencie ochrannej známky spoločnosti Siemens AG



9001647175 (020502)
sk