



BOSCH

Register your
new device on
MyBosch now and
get free benefits:
**[bosch-home.com/
welcome](https://bosch-home.com/welcome)**



Integreeritav ahi

HBG872D.1S

[et] Kasutusjuhend ja paigaldusjuhised

Lisateavet leiate digitaalsest kasutusjuhendist.



Sisukord

KASUTUSJUHEND

1	Ohutus	2
2	Varalise kahju vältimine.....	5
3	Keskkonnakaitse ja säästmine.....	5
4	Tutvumine.....	6
5	Töörežiimid.....	8
6	Tarvikud.....	9
7	Enne esimest kasutamist	10
8	Põhimõtteline käsitlemine	10
9	Kiirkuumutus.....	11
10	Ajafunktsioonid	12
11	Praetermomeeter	13
12	AutoPilot.....	15
13	Lapselukk	16
14	Sabat-seadistus	16
15	Põhiseadistused	16
16	Puhastamine ja hooldamine.....	17
17	Puhastusfunktsioon Pürolüüs	19
18	Kanderaamistikud	20
19	Seadme uks.....	20
20	Tõrgete kõrvaldamine.....	23
21	Jäätmekäitlus	25
22	Klienditeenindus	25
23	Õnnestumine on tagatud	26
24	PAIGALDUSJUHEND	30
24.1	Üldised paigaldusjuhised	30

1 Ohutus

Järgige järgmisi ohutusjuhiseid.

1.1 Üldised juhised

- Lugege juhend hoolikalt läbi.
- Hoidke juhend ja tooteinfo alles hilisemaks kasutamiseks või järgmistele omanikele.
- Transpordikahjustuse korral ärge ühendage seadet vooluvõrku.

1.2 Sihtotstarbeline kasutamine

See seade on ette nähtud ainult sisse ehitamiseks. Järgige spetsiaalset montaažijuhendit.

Ilma pistikuta seadmeid võib ühendada ainult väljaõppinud spetsialist. Seadme garantii ei laiene vales ühendamisest tingitud kahjustustele.

Kasutage seadet ainult:

- toitude ja jookide valmistamiseks.
- kodumajapidamises ja koduses keskkonnas suletud ruumides.
- kuni maksimaalse kõrguseni 4000 merepinnast.

1.3 Kasutajate ringi piiramine

Üle 8-aastased lapsed ja piiratud füüsiliste, sensoorsete või mentaalsete võimetega või väheste teadmiste ja/või kogemustega inimesed võivad seadet kasutada tingimusel, et nende üle teostatakse järelevalvet või neile on selgitatud, kuidas seadet ohutult kasutada ning nad mõistavad seadmega seotud ohtusid.

Lapsed ei tohi seadmega mängida.

Lapsed ei tohi seadet puhastada ja hooldada, välja arvatud juhul, kui nad on vanemad kui 15-aastased ja nende üle teostatakse järelevalvet.

Hoidke alla 8-aastased lapsed seadmest ja ühendusjuhtmest eemal.

1.4 Ohutu kasutamine

Asetage lisatarvik ahju alati õigetpidi.

→ "Tarvikud", Lk 9

⚠ HOIATUS – Tuleoht!

Ahju asetatud tuleohtlikud esemed võivad süttida.

- ▶ Ärge kunagi hoidke ahjus tuleohtlikke esemeid.
- ▶ Suitsu eraldumise korral lülitage seade välja või tõmmake pistik pistikupesast välja ja hoidke uks kinni, et summutada võimalikke leeki.

Lahtised toidujäägid, rasv ja praevedelik võivad süttida.

- ▶ Enne funktsiooni käivitamist eemaldage ahjust, kütteelementidelt ja lisatarvikutelt lahtine mustus.

Seadme ukse avamisel tekib õhu liikumine.

Küpsetuspaber võib kütteelementidega kokku puutuda ja süttida.

- ▶ Eelkuumutamisel ja küpsetamise ajal ärge kunagi asetage tarviku peale kinnituseta küpsetuspaberit.
- ▶ Lõigake küpsetuspaber õigesse suurusesse ja asetage selle peale nõu või küpsetusvorm.

⚠ HOIATUS – Põletusoht!

Kasutamise ajal lähevad seade ja selle puutepinnad kuumaks.

- ▶ Olge ettevaatlik, et vältida kütteelementide puudutamist.
- ▶ Alla 8-aastased lapsed peavad jääma seadmest eemale.

Lisatarvik ja nõu lähevad väga kuumaks.

- ▶ Nõude ja tarvikute väljavõtmisel kasutage alati pajakindaid või pajalappe.

Alkoholi aurud võivad ahjus süttida.

- ▶ Suure alkoholisisaldusega jooke kasutage vaid väikestes kogustes.
- ▶ Avage seadme ust ettevaatlikult.

⚠ HOIATUS – Põletuste oht!

Kui seade töötab, lähevad selle ligipääsetavad osad kuumaks.

- ▶ Ärge kunagi puudutage kuumi osi.
- ▶ Hoidke lapsed eemal.

Seadme ust avades võib seadmest välja paiskuda kuuma auru. Aur võib temperatuurist olenevalt olla mittenähtav.

- ▶ Avage seadme ust ettevaatlikult.
- ▶ Hoidke lapsed eemal.

Kuuma ahju sattunud vesi võib tekitada kuuma veeauru.

- ▶ Ärge kunagi kallake vett kuuma ahju.

⚠ HOIATUS – Vigastusoht!

Ahju ukse kriimustatud klaas võib lõhkeda.

- ▶ Ärge kasutage ahjuukse klaasi puhastamiseks tugevatoimelisi abrasiivsed puhastusvahendeid või metallist kaabitsaid, kuna need võivad pinda kriimustada.

Seade ja selle ligipääsetavad osad võivad olla teravate servadega.

- ▶ Ettevaatust käsitlemisel ja puhastamisel.
- ▶ Võimaluse korral kandke kaitsekindaid.

Ukse hinged liiguvad ukse avamisel ja sulgemisel ning võivad kinni kiiluda.

- ▶ Ärge puudutage hingi.

Seadme ukse detailid võivad olla teravate servadega.

- ▶ Kandke kaitsekindaid.

⚠ HOIATUS – Elektrilöögi oht!

Asjatundmatult tehtud remondid on ohtlikud.

- ▶ Seadet tohivad remontida ainult selleks koolitatud spetsialistid.
- ▶ Seadme remontimiseks tohib kasutada ainult originaalvaruosi.
- ▶ Kui selle seadme võrgujuhe saab kahjustada, tuleb see koolitatud spetsialistil asendada.

Võrgujuhtme kahjustatud isolatsioon on ohtlik.

- ▶ Ärge laske võrgujuhtmel seadme kuumade osade või soojusallikatega kokku puutuda.
- ▶ Ärge mitte kunagi laske võrgujuhtmel kokku puutuda teravate otste või servadega.
- ▶ Ärge murdke võrgujuhet kokku, ärge muljuge ega modifitseerige seda.

Sissetungiv niiskus võib tekitada elektrilöögi.

- ▶ Ärge kasutage seadme puhastamiseks aurupuhasteid või survepesureid.

Kahjustatud seade või kahjustatud võrgujuhe on ohtlikud.

- ▶ Ärge mitte kunagi käituge kahjustatud seadet.
- ▶ Ärge mitte kunagi tõmmake seadme vooluvõrgust eraldamiseks võrgujuhtmest. Tõmmake alati võrgujuhtme võrgupistikust.
- ▶ Kui seade või võrgupistik on kahjustatud, tõmmake kohe võrgujuhtme võrgupistik välja või lülitage elektrikilbis kaitse välja.
- ▶ Võtke ühendust hooldekeskusega.

→ Lk 25

⚠ HOIATUS – Oht: magnetism!

Juhtpaneeli ja juhtelementidesse on paigaldatud püsिमagnetid. Need võivad mõjutada elektroonilisi implantaate, nt südamestimulaatoreid või insuliinipumpasid.

- ▶ Elektrooniliste implantaatide kandjad peavad jääma juhtpaneelist vähemalt 10 cm kaugusele.

⚠ HOIATUS – Lämpumisoht!

Lapsed võivad pakkematerjalid üle pea tõmata või end sinna sisse kerida ja lämbuda.

- ▶ Hoidke pakkematerjalid lastest eemal.
- ▶ Ärge laske lastel pakkematerjaliga mängida.

Lapsed võivad väikesi osi sisse hingata või alla neelata ning seetõttu lämbuda.

- ▶ Hoidke väikesed osad lastest eemal.
- ▶ Ärge laske lastel väikeste osadega mängida.

1.5 Halogeenlamp

⚠ HOIATUS – Põletusoht!

Ahjulambid lähevad väga kuumaks. Põletuse oht esineb veel mõnda aega pärast väljalülitamist.

- ▶ Ärge puudutage klaasist katet.
- ▶ Puhastamisel vältige kokkupuudet nahaga.

⚠ HOIATUS – Elektrilöögi oht!

Lambi vahetamisel on lambipesa kontaktid volu all.

- ▶ Elektrilöögi vältimiseks veenduge enne lambi vahetamist, et seade on välja lülitatud
- ▶ Eemaldage toitepistik pistikupesast või lülitage elektrikilbist välja vool.

1.6 Praetermomeeter

⚠ HOIATUS – Elektrilöögi oht!

Vale praetermomeetri kasutamine võib kahjustada isolatsiooni.

- ▶ Kasutage üksnes seadme jaoks ette nähtud praetermomeetrit.

1.7 Puhastusfunktsioon

⚠ HOIATUS – Tuleoht!

Lahtised toidujäägid, rasv ja praevedelik võivad puhastusfunktsiooni ajal süttida.

- ▶ Iga kord enne puhastusfunktsiooni käivitamist eemaldage ahjust suurem mustus ja võtke välja tarvikud.

Seadme välispind läheb puhastuse ajal väga kuumaks.

- ▶ Ärge riputage ukse käepideme külge süttivaid esemeid, nt köögirätikuid.
- ▶ Hoidke seadme esikülg vaba.
- ▶ Hoidke lapsed eemal.

Kui ukse tihend on kahjustada saanud, läheb ukse piirkond väga kuumaks.

- ▶ Ärge küürige ega eemaldage tihendit!
- ▶ Seadet ei tohi kasutada, kui tihend on kahjustada saanud või puudub.

⚠ HOIATUS – Tõsise tervisekahjustuse oht!

Seade läheb puhastuse ajal väga kuumaks. Plaatide ja vormide külgevõtmatu kate hävineb ja tekivad mürgised gaasid.

- ▶ Ärge kunagi jätke puhastuse ajaks ahju külgevõtmatu kattega plaate ja vorme.
- ▶ Puhastuse ajaks tohib ahju jätta üksnes emailitud tarvikuid.

⚠ HOIATUS – Tervisekahjustuse oht!

Ahi kuumeneb väga kõrge temperatuurini, nii et küpsetamisel ja grillimisel tekkivad jäägid põlevad ära. Seejuures eraldub auru, mis võib ärritada limaskesti.

- ▶ Ohutage kööki korralikult, kui puhastusfunktsioon on käigus.
- ▶ Ärge viibige ruumis pikemat aega.
- ▶ Hoidke lapsed ja koduloomad eemal.

⚠ HOIATUS – Põletusoht!

Ahi läheb puhastuse ajal väga kuumaks.

- ▶ Ärge avage ahju ust.
- ▶ Laske ahjul jahtuda.
- ▶ Hoidke lapsed eemal.

Seadme välispind läheb puhastuse ajal väga kuumaks.

- ▶ Ärge puudutage seadme ust.
- ▶ Laske ahjul jahtuda.
- ▶ Hoidke lapsed eemal.

2 Varalise kahju vältimine

2.1 Üldine teave

TÄHELEPANU!

Ahju põhja asetatud esemed tekitavad temperatuuril üle 50 °C kuumuse kogunemise. Praadimis- ja küpsetusajad ei ole enam õiged ja email saab kahjustada.

- ▶ Ärge asetage ahju põhja tarvikut, küpsetuspaberit ega fooliumi.
- ▶ Nõu asetage ahju põhja ainult siis, kui temperatuur on seatud madalamaks kui 50°C.

Kuuma ahjus olev vesi tekitab veeauru. Temperatuuri kõikumine võib tekitada kahjustusi.

- ▶ Ärge kunagi kallake vett kuuma ahju.
- ▶ Ärge asetage ahju põhja veega nõusid.

Kui ahjus on pikemat aega niiskust, siis tekib rooste.

- ▶ Pärast kasutamist laske ahjul kuivada.
- ▶ Ärge hoidke niiskeid toiduaineid suletud ahjus pikemat aega.
- ▶ Ärge jätke roogi ahju pikemaks ajaks.

Kui uks on jahtumise aja lahti, siis võivad külgnevad mööblipinnad aja jooksul kahjustada saada.

- ▶ Pärast kõrgel temperatuuril küpsetamist laske ahjul jahtuda nii, et uks on suletud.
- ▶ Ärge jätke midagi ahjuukse vahele.
- ▶ Pärast rohkelt niiskust tekitavat režiimi jätke ahju uks kuivamiseks lahti.

Küpsetusplaadilt tilkuv puuviljamahl võib tekitada plekke, mida ei ole võimalik eemaldada.

- ▶ Väga mahlase puuviljakoogi puhul ärge katke kooki väga rikkalikult.
- ▶ Võimaluse korral kasutage sügavamat universaalpanni.

Kuumas ahju kasutatav ahjupuhastusvahend kahjustab emaili.

- ▶ Ärge kunagi kasutage kuumas ahju ahjupuhastusvahendit.
- ▶ Enne uut kuumutamist eemaldage ahjukambrist ja ahju ukse küljest kõik jäägid.

Kui tihend on väga määrdunud, ei sulgu ahjuuks ahju kasutamisel enam korralikult. Külgnev köögimööbel võib kahjustada saada.

- ▶ Hoidke tihend alati puhas.
- ▶ Seadet ei tohi kasutada, kui tihend on kahjustada saanud või puudub.

Ärge toetuge, istuge ega astuge ahjuukse peale, vastasel korral võib see kahjustada saada.

- ▶ Ärge toetuge ahju avatud uksele, ärge asetage midagi selle peale ja ärge riputage midagi selle külge.
- ▶ Ärge asetage ahjuuksele esemeid ega lisatarvikuid.

Olenevalt mudelist võib lisatarvik ukse sulgemisel kriimustada ukseklaasi.

- ▶ Lükake lisatarvik ahjukambrisse alati lõpuni sisse.

3 Keskkonnakaitse ja säästmine

3.1 Pakendi käitlemine

Pakkematerjalid on keskkonnaohutud ja taaskasutatavad.

- ▶ Käideldge erinevaid komponente liikide järgi sorteeritult.

3.2 Energia säästmine

Kui järgite neid juhiseid, tarbib teie seade vähem voolu.

Laske seadmel eelkuumeneda ainult siis, kui seda näeb ette retsept või Soovituslikud seadistused.

- Kui te ei lase ahjul eelkuumeneda, säästate kuni 20% energiat.

Kasutage tumedaid, mustaks värvitud või emailitud küpsetusvorme.

- Need küpsetusvormid võtavad kuumust eriti hästi vastu.

Ahju ust avage küpsetusprotsessi ajal võimalikult harva.

- Ahju temperatuur jääb ühtlaseks ja järelkuumenemine ei ole vajalik.

Mitut rooga küpsetage vahetult üksteise järel või paralleelselt.

- Ahi on pärast esimest küpsetamist kuum. Tänu sellele lüheneb järgmise koogi küpsetusaeg.

Pikema küpsetusaja korral võite ahju 10 minutit enne küpsetusaja lõppu välja lülitada.

- Roa valmisküpsetamiseks piisab jääkkuumusest.

Lisatarvikud, mida te ei kasuta, võtke ahjust välja.

- Üleliigsetel tarvikutel ei ole vaja kuumeneda lasta.

Sügavkülmutatud road sulatage enne valmistamist.

- Säästate roogade sulatamiseks kuluvat energia.

Märkus:

Seade tarbib:

- sisselülitatud ekraaniga režiimil max 1 W
- väljalülitatud ekraaniga režiimil max 0,5 W

4 Tutvumine

4.1 Juhtpaneel

Juhtpaneeli abil saate seadistada kõiki seadme funktsioone ning saada teavet seadme käitusoleku kohta.

Märkus: Olenevalt seadme tüübist võivad üksikasjad pildil erineda, nt värvi ja kuju poolest.

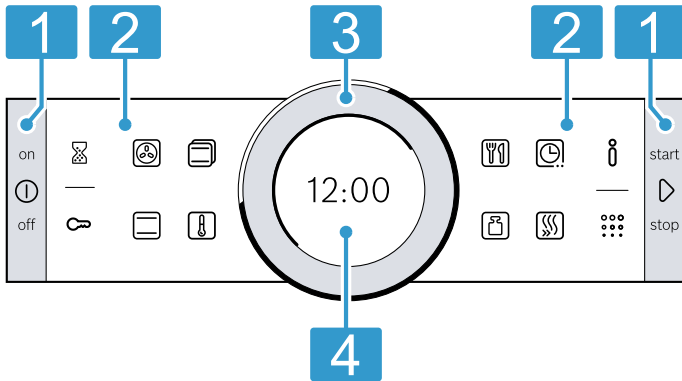

- 1 Nupud**
Juhtpaneelil vasakul ja paremal olevatel nuppudel on survepunkt. Nupu käsitlemiseks vajutage nupule. Ilma roostevabast terasest esipaneelita seadmetel on nupud samuti puutetundlikud.
- 2 Puuteväljad**
Puuteväljad on puutetundlikud pinnad. Funktsiooni valimiseks vajutage kergelt asjaomasele puuteväljale.
- 3 Juhtrõngas**
Juhtrõngast saate piiramatult vasakule või paremale keerata. Vajutage kergelt juhtrõngale ja keerake seda soovitud suunas.
- 4 Näidik**
Ekraanil näete väljareguleeritud väärtusi, valikuvõimalusi või juhiseid.

4.2 Nupud

Juhtpaneelil vasakul ja paremal olevate nuppudega lülitate ahju või selle funktsioonid sisse ja välja.

Nupp	Funktsioon	Kasutamine
Ⓛ	on/off	Seadme sisselülitamine või väljalülitamine.
▶	start/stop	Lühike vajutus: programmi käivitamine või katkestamine. Vajutamine ca 3 sekundi vältel: programmi peatamine.

4.3 Puuteväljad

Puuteväljadega valite välja erinevad funktsioonid. Juhtpaneeli välimised puutetundlikud väljad on ette nähtud üldiste funktsioonide valikuks, juhtpaneeli sise-mised puutetundlikud väljad on ette nähtud küpsetusrežiimide valikuks.

Äsja valitud funktsiooni puuteväli põleb punase tulega.

Välimine puuteväli	Funktsioon	Kasutamine
🕒	Signaalkell	Signaalkella valik.
🔑	Lapselukk	Vajutamine ca 4 sekundi vältel: lapseluku aktiveerimine või inaktiveerimine.
ℹ️	Info	Lisateabe kuvamine funktsiooni või seadistuse kohta. Põhiseadistuste avamiseks hoidke väljalülitatud seadmel ca 3 sekundit all.
⋮	Pürolüüs	Puhastusfunktsiooni valik.

Sisemine puuteväli	Funktsioon	Kasutamine
🌀	4D-kuum õhk	Kuumutusviisi 4D kuum õhk otsevalik.
📄	Ülalt-/altkuumutus	Kuumutusviisi Ülalt-/altkuumutus otsevalik.
📖	Kuumutusviisid	Kuumutusviiside režiimi valik.
🌡️	Temperatuur	Ahju temperatuuri valik.
🍳	AutoPilot	Küpsetusprogrammidega AutoPilot režiimi valik.

Sisemine puuteväli	Funktsioon	Kasutamine
	Kaal	Kaalu valik AutoPilot režiimi puhul.
	Ajafunktsioonid	Ajafunktsioonide valik.
	Kiirkuumutus	Ahju kiirkuumutuse käivitamine või katkestamine.

4.4 Juhtnupp

Juhtnupust muudate ekraanile ilmuvaid väärtusi. Kui olete seadistatavate väärtuste, nt temperatuuri puhul reguleerinud välja minimaalse või maksimaalse väärtuse, jääb see väärtus ekraanile. Vajaduse korral keerake väärtust juhtnupust uuesti väiksemaks või suuremaks.

Loendite, nt kuumutusviiside loendite puhul algab pärast viimast väärtust jälle esimene.

4.5 Ekraan

Ekraan näitab seatud väärtusi erinevatel tasanditel.

Esiplaanil olev väärtus	Esiplaanil olev väärtus on valgena esile tõstetud. Väärtust saate vahetult juhtnupust muuta. Pärast funktsiooni käivitamist on esiplaanil temperatuur või võimsusaste.
Taustal olev väärtus	Taustal olev väärtus on hall. Selleks et väärtust juhtnupust muuta, valige esmalt soovitud funktsioon.
Suurendamine	Seni kuni muudate väärtust juhtrõngast, kuvatakse suurendatult vaid seda väärtust.

Ringjoon

Ekraanist väljapool on ringjoon.

- Asendi näit
Väärtuse muutmisel näitab ringjoon, kus täpselt valikuloendis paiknete. Olenevalt reguleerimisalast ja loendi pikkusest on ringjoon jaotatud terves ulatuses segmentideks.
- Edenemise näit
Töötamise ajal näitab ringjoon edenemist ja värvub sekundhaaval punaseks. Kulgeva kestuse puhul kustub igas sekundis üks ringjoone segment.

Temperatuurinäit

Kuumenemisjoon ja jääkkuumuse näit näitavad ahju temperatuuri.

Termilise inertsit tõttu võib kuvatud temperatuur ahju tegelikust temperatuurist mõnevõrra erineda.

- Kuumenemisjoon
Pärast ahju käivitamist värvub temperatuuri all olev valge joon punaseks vastavalt ahju kuumenemise astmele. Ahju eelkuumutamise korral on õige hetke asetada roog ahju, kui joon on täies ulatuses punaseks värvunud. Astmeliselt väljareguleeritavate režiimide, nt grillimisrežiimi puhul on kuumenemisjoon kohe punane.

- Jääkkuumuse näit
Kui seade on välja lülitatud, näitab ringjoon ahju jääkkuumust. Mida väiksem on jääkkuumus, seda tumedamaks muutub ringjoon ja lõpuks kustub see täielikult.

4.6 Ahjukamber

Ahju funktsioonid kergendavad seadme käsitsemist.

Kanderaamistikud

Ahju kanderaamistikule saate tarvikuid asetada eri tasanditel.

→ "Tarvikud", Lk 9

Ahjus on 5 tasandit. Tasandeid loendatakse alt üles. Puhastamiseks võite kanderaamistiku välja võtta.

→ "Kanderaamistikud", Lk 20

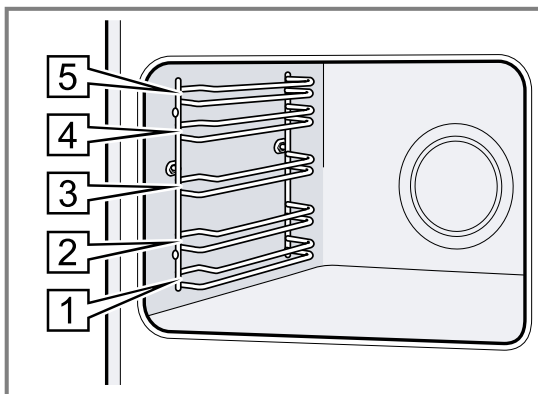

Valgustus

Ahju valgustavad üks või mitu ahjulampi.

Ahju valgustus lülitub sisse ja välja olenevalt ahju ukse avamisest automaatselt sisse. Kui uks jääb lahti kauemaks kui ca 15 minutiks, lülitub valgustus uuesti välja.

Enamik funktsioonide puhul lülitub ahjuvalgustus sisse kohe, kui funktsioon käivitub. Kui töö on lõppenud, lülitub ahjuvalgustus välja.

Jahutusventilaator

Jahutusventilaator lülitub sisse ja välja olenevalt seadme temperatuurist. Kuum õhk väljub ukse kaudu.

TÄHELEPANU!

Ärge katke kinni ukse kohal olevaid ventilatsioonivõlvikuid. Seade kuumeneb üle.

- Hoidke ventilatsioonivõlvikud vabad.

Et ahi pärast kasutamist kiiremini jahtuks, jätkab ventilaator teatud aja jooksul pärast ahju väljalülitamist tööd.

Seadme uks

Kui avate töötaval ahjul ukse, siis ahju töö seiskub. Ukse sulgemise korral jätkab ahi automaatselt töötamist.

5 Töörežiimid

Siin saate ülevaate ahju režiimidest ja põhifunktsioonidest.

Režiim	Kasutamine
Kuumutusviisid	Peenhäälestatud kuumutusviisid roa parimaks valmistamiseks. → "Kuumutusviisid", Lk 8

Režiim	Kasutamine
AutoPilot	Soovituslike programmeeritud seadistuste kasutamine eri roogade jaoks. → "AutoPilot", Lk 15
Puhastamine	Puhastusfunktsiooni valimine ahju jaoks. → "Puhastusfunktsioon Pürolüüs", Lk 19









5.1 Kuumutusviisid

Et leiaksite alati oma roa jaoks õige kuumutusviisi, selgitame nende erinevusi ja kasutusalasid.

Kuumutusviiside sümbolid aitavad kuumutusviise paremini meelde jätta.

Kui valite kuumutusviisi, soovib seade sobivat temperatuuri või vahemikku. Võite väärtused üle võtta või neid näidatud vahemikus muuta.

Kui temperatuuriseadistus on kõrgem kui 275 °C ja grillimisrežiim on seatud 3 peale, alandab seade umbes 40 minuti pärast temperatuuri tasemele 275 °C ja lülitab sisse grillimisrežiimi 1.

Sümbol	Kuumutusviis	Temperatuur	Kasutamine ja toimeviis Võimalikud lisafunktsioonid
	4D kuum õhk	30 - 275 °C	Küpsetamiseks ja praadimiseks ühel või mitmel tasandil. Ventilator jaotab ahju tagaseinas oleva ringja küttekeha kuumuse ahjus ühtlaselt ära.
	Ülalt-/altkuumutus	30 - 300 °C	Traditsiooniliseks küpsetamiseks ja praadimiseks ühel tasandil. Kuumutusviis on eriti sobiv mahlase kattega kookide küpsetamiseks. Kuumus tuleb ühtlaselt ülalt ja alt.
	Kuum õhk Eco	30 - 275 °C	Valitud roogade küpsetamine ühel tasandil ilma eelkuumutusega. Ventilator jaotab ahju tagaseinas oleva ringja küttekeha kuumuse ahjus ühtlaselt ära. Roog valmib etapiviisiliselt jääkkuumuse abil. Kõige tõhusam on kuumutusviis vahemikus 125 - 275 °C. Küpsetamise ajal hoidke ahju uks suletuna. Seda kuumutusviisi kasutatakse energiakulu kindlakstegemiseks õhuringlusrežiimil ja energiatõhususklassi määramiseks.
	Ülalt-/altkuumutus Eco	30 - 300 °C	Valitud roogade säästlik küpsetamine. Kuumus tuleb ülalt ja alt. Kõige tõhusam on kuumutusviis vahemikus 150 - 250 °C. Seda kuumutusviisi kasutatakse energiakulu kindlakstegemiseks tavarežiimil.
	Ringleva õhuga grill	30 - 300 °C	Linnuliha, terve kala või suuremate lihatükkide küpsetamiseks. Grillküttekeha ja ventilator lülituvad kordamööda sisse ja välja. Ventilator paneb kuuma õhu roa ümber ringlema.
	Grill, laiapinnaline	Grillimisrežiimid: 1 = nõrk 2 = keskmine 3 = tugev	Õhemate lihalõikude, vorstikeste või röstsaiade grillimiseks. Roogade gratineerimiseks. Grillküttekeha all olev pind kuumeneb tervikuna.
	Pitsarežiim	30 - 275 °C	Pitsa ja rohkelt alt tulevat kuumust vajavate roogade valmistamiseks. Kuumenevad alumine küttekeha ja tagaseinas olev ringjas küttekeha.
	Ülessulatamine	30 - 60 °C	Külmutatud roogade säästlik sulatamine.

6 Tarvikud

Kasutage originaaltarvikuid. Need on teie seadme jaoks spetsiaalselt välja töötatud.

Märkus: Kui tarvik läheb kuumaks, võib see deformeeruda. Deformeerumine ei mõjuta talitlust. Pärast tarviku jahtumist deformatsioon kaob.

Olenevalt seadme mudelist võivad tarnekomplekti kuuluvad lisatarvikud olla erinevad.

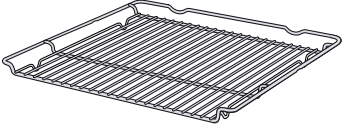
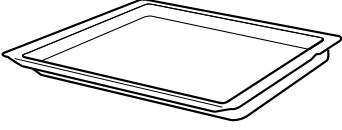
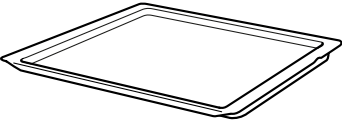
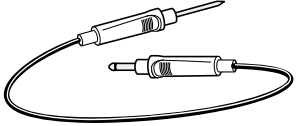
Lisatarvikud	Kasutamine
Rest 	<ul style="list-style-type: none"> ■ Koogivormid ■ Vormiroogade vormid ■ Nõu ■ Liha, nt praad või grillitav toiduaine ■ Sügavkülmutatud road
universaalpann 	<ul style="list-style-type: none"> ■ Mahlased koogid ■ Küpsetised ■ Leib ■ Suured praed ■ Sügavkülmutatud road ■ Eralduva vedeliku, nt restil grillimisel eralduva rasva kinnipüüdmine.
Küpsetusplaat 	<ul style="list-style-type: none"> ■ Plaadikoogid ■ Väikesed küpsetised
Praetermomeeter 	Täpse temperatuuriga praadimine või küpsetamine. → "Praetermomeeter", Lk 13

6.1 Fikseerumisfunktsioon

Fikseerumisfunktsioon hoiab lisatarviku väljavõtmisel ära selle kalduvajumise.

Võite lisatarviku poolenisti välja tõmmata ja see fikseerub asendisse. Kalduvajumiskaitse toimib vaid siis, kui asetate lisatarviku ahju õigesti.

6.2 Tarviku asetamine ahju

Asetage tarvik ahju alati õigesti. Ainult nii saab tarvikut poolenisti välja tõmmata, ilma et see kaldu vajuks.

1. Keerake tarvik nii, et sälk  on taga ja on suunatud alla.
2. Asetage tarvik alati tasandi mõlema juhtvarda vahele.

rest

Asetage rest ahju nii, et avatud külg jääb ahju ukse poole ja kumerus  on suunatud alla.

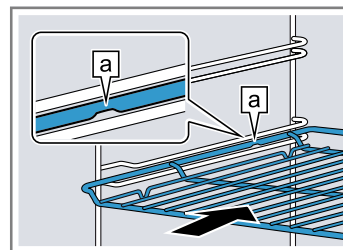

plaat

nt universaalpann või küpsetusplaat

Plaat lükake ahju nii, et kaldega külg  jääb ahju ukse poole.

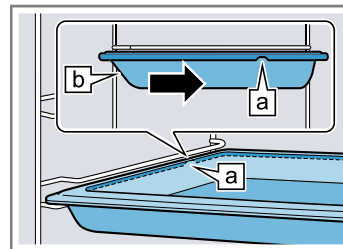

3. Lükake tarvik täielikult sisse, nii et see ei puuduta ahju ust.

Märkus: Tarvikud, mida ei lähe vaja, võtke ahjust välja.

Lisatarvikute kombineerimine

Eralduva vedeliku kinnipüüdmiseks võite kombineerida resti universaalpanniga.

et Enne esimest kasutamist

1. Asetage rest universaalpannile nii, et mõlemad distantspiirikud [a] jäävad universaalpanni tagumise serva peale.
2. Asetage universaalpann tasandi mõlema juhtvarda vahele. Rest on seejuures ülemise juhtvarda kohal.

Rest uni-
versaal-
panni peal

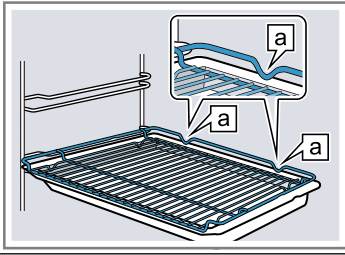

6.3 Lisatarvikud

Lisatarvikuid saate osta müügiesindusest, kodumasinatena kauplustest või e-poest. Laia valiku seadmega sobivaid lisatarvikuid leiate meie kataloogidest või Internetist.

www.bosch-home.com

Lisatarvikud on seadmepõhised. Ostu sooritades tehke alati teatavaks oma seadme täpne tähistus (E-nr).

Seda, millised lisatarvikud teie seadme jaoks sobivad, saate teada veebipoest või müügiesindusest.

7 Enne esimest kasutamist

Teostage esmakordse kasutuselevõtu seadistused. Puhastage seade ja tarvikud.

7.1 Esimene kasutuselevõtt

Pärast seadme ühendamist vooluvõrguga või pärast pikemat voolukatkestust peate tegema seadistused seadme esmaseks kasutuselevõtuks. Seadistused võivad ekraanile ilmuda alles mõne sekundi pärast.

1. Vajaduse korral muutke seadistust juhtrõngast. Võimalikud seadistused:
 - Keel
 - Kellaaeg
2. Kinnitage [a].
- ✓ Kuvatakse järgmist seadistust.
3. Läbige kõik seadistused ja muutke neid vajaduse korral.
- ✓ Pärast viimast seadistamist ilmub ekraanile märkus, et esimene kasutuselevõtt on lõpule viidud.
- ✓ Ekraanile ilmub seatud kellaaeg.
4. Selleks et seade enast esimest kuumenemist testiks, avage ja sulgege seadme uks.

7.2 Seadme puhastamine enne esmakordset kasutamist

Enne seadme esmakordset kasutamist toidu valmistamiseks puhastage ahjukamber ja lisatarvikud.

1. Võtke kõik materjalid ja tarvikud ahjust välja. Veenduge, et ahjus ei ole pakendijääke, näiteks stürooporitükke, ja eemaldage seadme sees või peal olev teip.
2. Ahjukambri siledad pinnad pühkige pehme niiske lapiga puhtaks.
3. Lülitage seade [1] abil sisse.
4. Tehke järgmised seadistused:

Kuumutusviis	4D kuum õhk [2]
Temperatuur	maksimaalne
Kestus	1 tund

→ "Põhimõtteline käsitlemine", Lk 10

5. Käivitage režiim [3] abil.
 - Ajal, mil ahi kuumeneb, õhutage kööki.
- ✓ Kui kestus on lõppenud, kõlab helisignaal ja ekraanil on kestus nulli peal.
6. Lülitage seade [1] abil välja.
7. Kui seade on jahtunud, puhastage siledad pinnad nõudepesuvahendilahuse ja lapiga.
8. Puhastage lisatarvikuid hoolikalt nõudepesuvahendilahuse ja lapi või pehme harjaga.

8 Põhimõtteline käsitlemine

8.1 Seadme sisselülitamine

- ▶ Lülitage seade [1] abil sisse.
- ✓ Ekraanile ilmub Boschi logo. Seejärel ilmuvad ekraanile kuumutusviisid.

8.2 Seadme väljalülitamine

Kui te seadet ei kasuta, lülitage see välja. Kui te ei kasuta seadet pikemat aega, lülitub see automaatselt välja.

- ▶ Lülitage seade [1] abil välja.
- ✓ Seade lülitub välja. Käigusolevad funktsioonid katkevad.

- ✓ Ekraanile ilmub kellaaeg või jääkkuumuse näit.

8.3 Funktsiooni käivitamine

Ahju iga režiim tuleb käivitada.

- ▶ Käivitage režiim [3] abil.
- ✓ Ekraanile ilmuvad seadistused, kestus, ringjoon ja kuumenemisjoon.

8.4 Töö katkestamine või lõpetamine

Ahju tööd saate korraldada peatada ja jätkata. Kui lõpetate töö täielikult, siis seadistused lähtestatakse.

1. Programmi lühiajaliseks katkestamiseks:

- vajutage korraks \triangleright .
 - Töö jätkamiseks vajutage \triangleright .
2. Töö lõpetamiseks hoidke \triangleright ca 3 sekundi vältel allavajutatult.
- ✓ Töö katkestatakse ja kõik seadistused lähtestatakse.

8.5 Režiimi seadistamine

Pärast seda, kui olete seadme sisse lülitanud, pakub seade välja režiimi, nt kuumutusviisid.

1. Kui soovite valida mõnda muud režiimi, vajutage asjaomasele puuteväljale.
 - ✓ Puuteväli süttib punase tulega.
→ "Töörežiimid", Lk 8
2. Teiste seadistuste valimiseks vajutage asjaomastele puuteväljadele.
3. Väärtusi muutke juhtrõngast.
4. Käivitage režiim \triangleright abil.

8.6 Kuumutusviisi ja temperatuuri seadmine

Nõue: Valitud on režiim "Kuumutusviisid" \square .

1. Juhtrõngast reguleerige välja soovitud kuumutusviis.
2. Vajutage \square .
 - ✓ Temperatuur on valgena esile tõstetud.
3. Reguleerige temperatuur juhtrõngast välja.
4. Käivitage režiim \triangleright abil.
 - ✓ Seade hakkab kuumenema.
 - ✓ Ekraanil on aeg, mis näitab, kui kaua on režiim juba töös olnud, ja sihttemperatuur.
5. Kui roog on valmis, siis lülitage seade $\textcircled{1}$ abil välja.

Nõuanne: Sobivaima kuumutusviisi oma roa jaoks leiata kuumutusviiside ülevaatest.

→ "Kuumutusviisid", Lk 8

Märkus: Võite seadmel välja reguleerida ka kestuse ja lõpetusaja.

→ "Ajafunktsioonid", Lk 12

Kuumutusviisi muutmine

Kui muudate kuumutusviisi, siis lähtestatakse ka teised seadistused.

1. Katkestage töö \triangleright abil.
2. Vajutage \square .
 - ✓ Ekraanil kuvatakse esimest kuumutusviisi koos selle juurde kuuluva soovitusliku temperatuuriga.
3. Muutke kuumutusviisi juhtrõngast.

Temperatuuri muutmine

Pärast režiimi käivitamist saate temperatuuri vahetult muuta.

- ▶ Muutke temperatuuri juhtrõngast.
- ✓ Temperatuur võetakse vahetult üle.

Kuumutusviiside otsevalik

Teatavaid kuumutusviise võite puutevälja kaudu vahetult välja valida.

1. Puudutage soovitud kuumutusviisi puutevälja. Otsevalitavad kuumutusviisid:
 - 4D kuum õhk $\textcircled{4}$
 - Ültalt-/altkuumutus \square
 - ✓ Temperatuur on valgena esile tõstetud.
2. Reguleerige temperatuur juhtrõngast välja.
3. Käivitage režiim \triangleright abil.
 - ✓ Seade hakkab kuumenema.
 - ✓ Ekraanil on aeg, mis näitab, kui kaua on režiim juba töös olnud, ja sihttemperatuur.

8.7 Teabe kuvamine

Enamikul juhtudel saate kuvada teavet parasjagu käigusoleva funktsiooni kohta. Mõned juhised ilmuvad automaatselt, nt kinnitamiseks või käsu või hoiatusena.

1. Vajutage \textcircled{i} .
 - ✓ Olemasolevat teavet kuvatakse mõne sekundi vältel.
2. Pikemate tekstide korral lehitsege juhtrõnga abil.

9 Kiirkuumutus

Aja säästmiseks saate kiirkuumutusega juhul, kui temperatuur on seatud kõrgemaks kui 100 °C, lühendada kuumenemise kestust.

Kiirkuumutust saate kasutada järgmiste kuumutusviiside puhul:

- 4D kuum õhk $\textcircled{4}$
- Ültalt-/altkuumutus \square

9.1 Kiirkuumutuse seadistamine

Ühtlase küpsetustulemuse saavutamiseks pange toiduaained ahju alles siis, kui kiirkuumutus on lõppenud.

Märkus: Seadistage kestus alles siis, kui kiirkuumutus on lõppenud.

1. Reguleerige välja sobiv kuumutusviis ja temperatuur alates 100 °C.
2. Vajutage $\textcircled{4}$.
 - ✓ Sümbol süttib punase tulega.
3. Käivitage režiim \triangleright abil.
 - ✓ Kiirkuumutus käivitub.
 - ✓ Kui kiirkuumutus on lõppenud, kõlab helisignaali. Punane sümbol kustub.
4. Asetage toit ahju.

Kiirkuumutuse katkestamine



- ▶ Vajutage $\textcircled{4}$.
- ✓ Punane sümbol kustub.

10 Ajafunktsioonid

Seadmel on erinevad ajafunktsioonid, millega saate ahju tööd juhtida.





10.1 Ajafunktsioonide ülevaade

Võite välja reguleerida režiimi kestuse ja lõpetusaja. Signaalkell töötab ahju tööst sõltumatult.

Ajafunktsioon	Kasutamine
Signaalkell 	Signaalkella saate seada ahju tööst olenemata. See ei mõjuta seadme tööd.
Kestus 	Kui reguleerite välja režiimi kestuse, katkeb kuumenemine pärast kestuse lõppemist automaatselt.
Lõpp 	Lisaks kestusele saate välja reguleerida kellaaja, mil režiim lõpeb. Seade käivitub automaatselt ja lõpetab töötamise soovitud kellaajal.



10.2 Signaalkella seadmine

Signaalkell töötab ahju tööst sõltumatult. Signaalkella saate sisselülitatud ja väljalülitatud ahju puhul seada kuni 23 tunniks ja 59 minutiks. Signaalkellal on omaenda signaal, nii et kuulete, kas tegemist on signaalkella signaali või kestuse lõppemise signaaliga.

- Vajutage .
 - ✓ Sümbol süttib punase tulega.
- Reguleerige signaalkella aeg välja juhtrõngast.
- Signaalkell käivitage  abil.
 - Mõne sekundi pärast käivitub signaalkell ka automaatselt.
 - ✓ Signaalkella aeg hakkab jooksmas.
 - ✓ Signaalkella aeg jääb ekraanil nähtavaks, kui seade on välja lülitatud.
 - ✓ Kui seade on sisse lülitatud, kuvatakse ekraanil külgeva režiimi seadistusi. Selleks et signaalkella aega mõne sekundi vältel näidata, vajutage .
 - ✓ Kui signaalkella aeg on möödunud, kõlab helisignaali. Punane sümbol kustub.
- Kui signaalkella aeg on lõppenud:
 - Helisignaali enneaegseks lõpetamiseks vajutage mis tahes puuteväljale.
 - Selleks et signaalkella aega uuesti välja reguleerida, vajutage  ja reguleerige signaalkella aeg juhtrõngast välja.



Signaalkella aja muutmine

Signaalkella aega saate igal ajal muuta.

- Vajutage .
- Muutke signaalkella aega juhtrõngast.
- Kinnitage .

Signaalkella aja katkestamine

Signaalkella aega saate igal ajal katkestada.

- Vajutage .
- Juhrõngast seadke signaalkella aeg nulli peale.
- Kinnitage .
- ✓ Punane sümbol kustub.

10.3 Kestuse seadmine





Ahju töö kestuseks saate seada kuni 23 tundi ja 59 minutit.

Nõue: Välja on reguleeritud režiim ja temperatuur või vahemik.

- Vajutage .
 - ✓ Sümbol süttib punase tulega.
- Reguleerige kestus juhtrõngast välja.



Keeramissuund	Soovituslik väärtus
vasakul	10 minutit
paremal	30 minutit

Kuni ühe tunnini saab kestust reguleerida ühe minuti kaupa, seejärel 5 minuti kaupa. Lõpetusaeg arvutatakse välja automaatselt.

- Käivitage režiim  abil.
 - ✓ Seade hakkab kuumenema ja kestus hakkab jooksmas.
 - ✓ Kui kestus on möödunud, kõlab helisignaali. Kestus on ekraanil nulli peal.
- Kui kestus on lõppenud:
 - Helisignaali enneaegseks lõpetamiseks vajutage mis tahes puuteväljale.
 - Selleks et kestust uuesti välja reguleerida, vajutage  ja reguleerige kestus juhtrõngast välja.
 - Režiimi jätkamiseks ilma kestuseta vajutage .
 - Kui roog on valmis, siis lülitage seade  abil välja.



Kestuse muutmine

Kestust saate igal ajal muuta.

- Vajutage .
- Muutke kestust juhtrõngast.
- Kinnitage .

Kestuse katkestamine

Kestust saate igal ajal lõpetada.

- Vajutage .
- Juhrõngast seadke kestus nulli peale.
- Kinnitage .
 - Režiimi jätkamiseks ilma kestuseta vajutage .

10.4 Lõpetusaja seadmine



Kellaaega, mil kestus lõpeb, võite seada hilisemaks kuni 23 tunni ja 59 minuti võrra.



Märkused

- Hea küpsetustulemuse saavutamiseks ärge seadke lõpetusaega hilisemaks, kui ahi on tööd juba alustanud.
- Riknemise ärahoidmiseks jälgige, et toiduained ei jää ahju liiga kauaks.

Nõuded



- Välja on reguleeritud režiim ja temperatuur või vahemik.
- Seatud on kestus.

- Vajutage uuesti .
- Juhrõngast seadke lõpetusaeg hilisemaks.
- Käivitage režiim  abil.
 - ✓ Ekraanile ilmub käivitusaeg. Ahi on ooterežiimil.

- ✓ Kui käivitumisaeg on käes, hakkab seade kuumenema ja kestus kulgema.
- ✓ Kui kestus on möödunud, kõlab helisignaali. Kestus on ekraanil nulli peal.
- 4. Kui kestus on lõppenud:
 - Helisignaali enneaegselt lõpetamiseks vajutage mis tahes puuteväljale.
 - Selleks et kestust uuesti välja reguleerida, vajutage  ja reguleerige kestus juhtrõngast välja.
 - Režiimi jätkamiseks ilma kestuseta vajutage .
 - Kui roog on valmis, siis lülitage seade  abil välja.



Lõpetusaja muutmine

Hea küpsetustulemuse saavutamiseks võite seatud lõpetusaega muuta ainult seni, kuni ahi käivitub ja kestus kulgema hakkab.

1. Katkestage töö  abil.
2. Vajutage kaks korda .
3. Muutke lõpetusaega juhtrõngast.
4. Jätkake tööd .

Lõpetusaja kustutamine

Seatud lõpetusaega saate igal ajal kustutada.

1. Katkestage töö  abil.
 2. Vajutage kaks korda .
 3. Juhtrõngast seadke lõpetusaeg nulli peale.
 4. Jätkake tööd .
- ✓ Seade hakkab kuumenema ja kestus hakkab jooksa.







11 Praetermomeeter

Täpseks küpsetamiseks torgake praetermomeeter toiduainesse ja reguleerige seadmel välja sisetemperatuur. Kui roa jaoks seatud sisetemperatuur on saavutatud, lõpeb seadme kuumenemine automaatselt.

11.1 Praetermomeetriga kasutamiseks sobivad kuumutusviisid

Ainult teatavad kuumutusviisid sobivad kasutamiseks koos praetermomeetriga.

Kui olete ahjuga ühendanud praetermomeetri, saate kasutada järgmisi kuumutusviise.

- 4D kuum õhk 
- ülalt-/altkuumutus 
- kuum õhk Eco 
- ülalt-/altkuumutus Eco 
- ringleva õhuga grill 
- pitsarežiim 

11.2 Praetermomeetri sissepanek

Kasutage tarnekomplektis olevat praetermomeetrit või tellige sobiv praetermomeeter meie müügiesindusest.

HOIATUS – Elektrilöögi oht!

Vale praetermomeetri kasutamine võib kahjustada isolatsiooni.

- ▶ Kasutage üksnes seadme jaoks ette nähtud praetermomeetrit.

TÄHELEPANU!

Praetermomeeter võib kahjustada saada.

- ▶ Veenduge, et praetermomeetri juhe ei jää millegi vahele.
- ▶ Et suur kuumus praetermomeetrit ei kahjustaks, peab praetermomeeter olema grillküttekehast mõne sentimeetri kaugusel. Liha võib küpsemise ajal paisuda.

1. Torgake praetermomeeter liha sisse. Praetermomeetril on kolm mõõtepunkti. Veenduge, et vähemasti keskmine mõõtepunkt on liha sees.

Õhu-kesed lihatükid	Torgake praetermomeeter lihatüki kõige paksemasse kohta.
---------------------	--

Paksud lihatükid	Torgake praetermomeeter ülalt poolviltu lõpuni liha sisse.
------------------	--

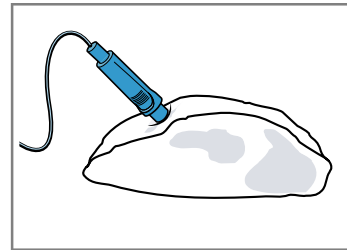

Linnuliha	Torgake praetermomeeter linnu rinnatüki kõige paksemasse kohta lõpuni sisse. Olenevalt linnust torgake praetermomeeter sisse risti või pikuti.
-----------	--

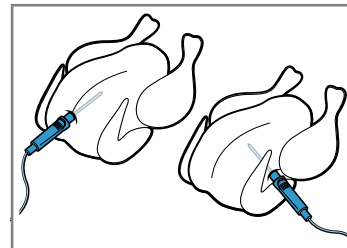

Keerake kana ja asetage see restile esmalt nii, et rinnak jääb alla.

Kala	Terve kala puhul torgake praetermomeeter pea tagant selgroo suunas lõpuni sisse.
------	--

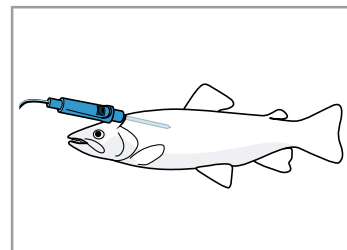

Asetage kala pooliku kartuli abil restile ujumisasendis, ärge keerake.

2. Asetage toiduaine koos praetermomeetriga ahju.
3. Ühendage praetermomeeter ahju vasakul küljel olevasse pesa.







Märkused

- Kui eemaldate praetermomeetri ajal, mil ahi töötab, siis lähtestatakse kõik seadistused.
- Kui soovite praadi keerata, ärge praetermomeetrit eemaldage. Pärast keeramist kontrollige, kas praetermomeeter on korrektses asendis.

11.3 Praetermomeetri seadistamine

Praetermomeeter mõõdab toiduainete sisetemperatuuri vahemikus 30 °C kuni 99 °C.

Nõuded



- Toiduaine koos praetermomeetriga on ahjus.
 - Praetermomeeter on ahjuga ühendatud.
1. Juhtnupust reguleerige välja sobiv kuumutusviis.
 2. Vajutage .
 - ✓ Ahju temperatuur on  valgena esile tõstetud.
 3. Reguleerige juhtnupust välja ahju temperatuur. Ahju temperatuur peab olema väljareguleeritud sisetemperatuurist vähemalt 10°C kõrgem. Ärge reguleerige ahju temperatuuri kõrgemaks kui 250 °C.
 4. Vajutage uuesti .
 - ✓ Sisetemperatuur on  valgena esile tõstetud.
 5. Reguleerige juhtnupust välja sisetemperatuur.
 6. Käivitage ahi  abil.
 - ✓ Seade hakkab kuumenema.
 - ✓ Ekraanil on aeg, mis näitab, kui kaua on ahi juba töös olnud, ja seadistused.
 - ✓ Sisetemperatuur on valgena esile tõstetud. Vasakul on tegelik sisetemperatuur, paremal on seatud sisetemperatuur, nt 15°C | 75°C. Tegelikku sisetemperatuuri kuvatakse alles alates temperatuurist 10°C. Kuumenemisjoon käib samuti sisetemperatuuri kohta.
 - ✓ Kui roog on valmis, kõlab helisignaali. Seadme kuumenemine lõpeb. Ekraanil on tegelik sisetemperatuur ja väljareguleeritud temperatuur võrdsed, nt 75 | 75°C.
7.  **HOIATUS – Põletusoht!**
Ahi, lisatarvikud ja praetermomeeter lähevad väga kuumaks.
- ▶ Kuumad tarvikud ja praetermomeeter võtke ahjust välja pajalappide abil.
- Kui sisetemperatuur on saavutatud:
- Lülitage seade  abil välja.
 - Tõmmake praetermomeeter ahjus olevast pesast välja.
 - Tõmmake praetermomeeter toiduainest välja ja eemaldage ahjust.

Temperatuuri muutmise

1. Pärast ahju käivitamist on sisetemperatuur valgena esile tõstetud. Sisetemperatuuri saate muuta otse juhtnupust.
2. Ahju temperatuuri muutmiseks vajutage  ja muutke ahju temperatuuri juhtnupust.

Kuumutusviisi muutmise

Kui muudate kuumutusviisi, siis lähtestatakse ka teised seadistused.

1. Katkestage töö  abil.
2. Vajutage .
- ✓ Ekraanil kuvatakse esimest kuumutusviisi koos selle juurde kuuluva soovitusliku temperatuuriga.
3. Muutke kuumutusviisi juhtrõngast.

11.4 Eri toiduainete sisetemperatuur

Siit leiate eri toiduainete ligikaudsed sisetemperatuurid. Need sõltuvad toiduainete kvaliteedist ja liigist. Ärge kasutage sügavkülmutatud tooteid.

Linnuliha	Sisetemperatuur °C
Kana	80 - 85
Kanafilee	75 - 80
Part	80 - 85
Pardirind, poolküps	55 - 60
Kalkun	80 - 85
Kalkunifilee	80 - 85
Hani	80 - 90

Sealiha	Sisetemperatuur °C
Seakael	85 - 90
Seafilee, roosa	62 - 70
Seaselg, küps	72 - 80

Veiseliha	Sisetemperatuur °C
Veisefilee või rostbiif, inglispärane	45 - 52
Veisefilee või rostbiif, väheküps	55 - 62
Veisefilee või rostbiif, täisküps	65 - 75

Vasikaliha	Sisetemperatuur °C
Vasikapraad, taine	75 - 80
Vasikapraad, aba	75 - 80
Vasikakoot	85 - 90

Talleliha	Sisetemperatuur °C
Tallekints, roosa	60 - 65
Tallekints, küps	70 - 80
Talleselg, roosa	55 - 60

Kala	Sisetemperatuur °C
Kala, terve	65 - 70
Kalafilee	60 - 65

Muu	Sisetemperatuur °C
Pikkpoiss, kõik lihasordid	80 - 90

12 AutoPilot

Funktsiooniga "AutoPilot" abistab ahi teid eri roogade valmistamisel, valides automaatselt sobivad seadistused.

12.1 Nõu

Toiduvalmistamise tulemus sõltub keedunõu suurusest ja liigist.

Kasutage kuumuskindlat nõud, mis talub kuni 300 °C temperatuuri. Kõige sobivam on klaas- või klaaskeeramiline nõu. Praad peaks nõu põhja katma ca 2/3 ulatuses.

Ebasobivad on järgmistest materjalidest nõud:

- hele, läikiv alumiinium
- glasuurimata savi
- plast või plastkäepidemed

12.2 Roogade seadistused

Roogade parima valmistamise eesmärgil kasutab ahi erinevaid seadistusi.

Märkus: Küpsetustulemus sõltub toiduainete kvaliteedist ja liigist. Kasutage värskeid, soovitavalt külmkapitemperatuuriga toiduaineid.

Juhised seadistamise kohta

Roa valmistamise alustamisel ilmub ekraanile roa jaoks oluline teave, nt:

- sobiv tasand
 - sobiv tarvik või nõu
 - vedeliku lisamine
 - aeg roa keeramiseks või segamiseks
- Kui see aeg on saabunud, kõlab helisignaal.

Programmid

Programmide puhul on eelnevalt seadistatud sobiv kuumutusviis, temperatuur ja kestus.

Parima küpsetustulemuse saavutamiseks peate lisaks välja reguleerima kaalu. Kui ei ole märgitud teisiti, siis reguleerige välja roa kogukaal. Kaalu saate seadistada ainult ettenähtud vahemikus.

12.3 Roogade ülevaade

Milliseid konkreetseid roogasid valida saate, seda näete siit.

Road





- Kana, täitmata
- Kalkunifilee
- Seakael, kondita
- Veisepajapraad
- Vasikapraad, täisküps
- Tallekints kondita, poolküps

- Pikkpoiss värskest hakklihast
- guljašš
- Veiserulaadid
- Köögiviljasupp

12.4 Roa seadistamine







Märkus: Pärast käivitamist ei saa rooga ega seadistusi enam muuta ega katkestada.

Nõue: Käivitamiseks peab ahi olema täielikult jahtunud.

1. Vajutage .
2. Juhtnupust reguleerige välja soovitud roog.
3. Vajutage .
4. Juhtnupust reguleerige välja oma roa kaal. Kestus arvutatakse välja automaatselt.
 - Mõne programmi puhul võite lisaks lõpetusaja hilisemaks seada.
→ "Lõpetusaja seadmine", Lk 12
5. Käivitage ahi  abil.
 - ✓ Seade hakkab kuumenema ja kestus hakkab kulge-
ma. Kuumenemisjoont ei kuvata.
 - ✓ Kui roog on valmis, kõlab helisignaal. Seadme
kuumenemine lõpeb.
6. Kui kestus on lõppenud:
 - Helisignaali enneaegseks lõpetamiseks vajutage
mis tahes puuteväljale.
 - Mõnda rooga võite lisaks järelküpsutada.
→ "Järelküpsutamine", Lk 15
 - Kui roog on valmis, lülitage ahi  abil välja.

Järelküpsutamine

Mõne roa puhul pakub seade pärast kestuse lõppu järelküpsutamise võimalust. Järelküpsutada võite kui tahes sageli.

1. Kui te järelküpsutada ei soovi, vajutage  ja lülitage ahi  abil välja.
2. Roa järelküpsutamiseks vajutage .
- ✓ Ekraanile ilmub kestus.
3. Vajaduse korral muutke kestust juhtnupust.
4. Käivitage ahi  abil.
 - ✓ Seade hakkab kuumenema ja kestus hakkab kulge-
ma.
 - ✓ Kui kestus on möödunud, kõlab helisignaal. Sead-
me kuumenemine lõpeb. Järelküpsutamise soovitus-
t kuvatakse uuesti.
5. Kui kestus on lõppenud:
 - Helisignaali enneaegseks lõpetamiseks vajutage
mis tahes puuteväljale.
 - Kui soovite uuesti järelküpsutada, vajutage .
 - Kui roog on valmis, vajutage  ja lülitage seade
 abil välja.





13 Lapselukk

Selleks et lapsed seadet kogemata sisse ei lülitaks ja seadistusi ei muudaks, on seadmel lapselukk.

13.1 Lapseluku pealepanek ja mahavõtmine

Lapselukku saate aktiveerida ja inaktiveerida sisse- ja väljalülitatud seadmel.

1. Lapseluku aktiveerimiseks hoidke  ca 4 sekundit allavajutatuna.

- ✓ Ekraanile ilmub kinnituseks viide.
 - ✓ Juhtpaneel on lukustatud. Seadet saab välja lülitada ainult  abil.
 - ✓ Kui seade on sisse lülitatud, siis  põleb. Kui seade on välja lülitatud, siis  ei põle.
2. Lapseluku inaktiveerimiseks hoidke  ca 4 sekundit allavajutatuna.
- ✓ Ekraanile ilmub kinnituseks viide.

14 Sabat-seadistus

Sabat-seadistusega saate kestuseks reguleerida kuni 74 tundi. Roogi saab ülalt-/altkuulumutusega vahemikus 85 °C kuni 140 °C soojana hoida, ilma et seadet tuleks sisse või välja lülitada.





14.1 Sabat-seadistuse käivitamine

Märkused

- Kui avate töötaval ahjul ukse, siis ahju kuumenemine katkeb. Ukse sulgemise korral kuumenemine jätkub.
- Pärast käivitamist ei saa sabat-seadistust enam muuta ega katkestada.

Nõue: Sabat-seadistus on põhiseadistuses aktiveeritud. → "Põhiseadistused", Lk 16

1. Sabat-seadistus  reguleerige välja juhtrõngast.

2. Vajutage .
- ✓ Temperatuur on valgena esile tõstetud.
3. Reguleerige temperatuur juhtnupust välja.
4. Vajutage .
- ✓ Sümbol süttib punase tulega.
5. Reguleerige kestus juhtnupust välja. Lõpetusaega ei saa hilisemaks seada.
6. Käivitage režiim  abil.
- ✓ Seade hakkab kuumenema ja kestus hakkab kulgema.
7. Kui kestus on lõppenud, kõlab helisignaal. Kestus on nulli peal. Seadme kuumenemine lõpeb ja seade reageerib taas nii nagu ilma sabat-seadistusega.
 - Lülitage seade  abil välja.
 Seade lülitub ca 10 kuni 20 minuti pärast automaatselt välja.

15 Põhiseadistused

Te saate oma seadet vastavalt oma vajadustele seadistada.

15.1 Põhiseadistuste ülevaade

Siit leiate põhiseadistuste ja tehaseseadistuste ülevaate. Põhiseadistused sõltuvad teie seadme varustusest.

Põhiseadistus	Valik
Keel	Vaata valikut seadmel.
Kellaaeg	Kellaaeg 24 h vormingus
Helisignaal	Lühike kestus (30 sekundit) Keskmine kestus (1 minut) ¹ Pikk kestus (5 minutit)
Nupu helisignaal	Sisse lülitatud Välja lülitatud (helisignaal säilib  puhul) ¹
Ekraani eredus	5 astet
Kellanäit	Väljas Digitaal ¹
Valgustus	Töötamisel väljas Töötamisel sees ¹

¹ Tehaseseadistus (võib olenevalt seadme tüübist erineda)

Põhiseadistus	Valik
Lapselukk	Ainult nupulukk ¹ Ukselukk ja nupulukk
Funktsioon pärast sisselülitamist	Peamenüü Kuumutusviisid ¹ AutoPilot
Õine tumendamine	Välja lülitatud ¹ Sisse lülitatud
Kaubamärgi logo	Näidud ¹ Mitte kuvada
Puhuri järelpöörlemisaeg	Soovituslik ¹ minimaalselt
Väljatõmbesüsteem	Ei ole lisatud (kanderaamistike ja ühekordse väljatõmbesiini korral) ¹ Lisatud (2- ja 3-kordse väljatõmbesiini korral)
Sabat-seadistus	Sisse lülitatud Välja lülitatud ¹
Tehaseseadistus	Lähtestada Mitte lähtestada ¹

¹ Tehaseseadistus (võib olenevalt seadme tüübist erineda)

15.2 Põhiseadistuste muutmine

Nõue: Seade on välja lülitatud.

1. Hoidke $\text{\textcircled{O}}$ ca 3 sekundit allavajutatuna.
2. Ekraanile ilmuvad märkused kinnitage $\text{\textcircled{O}}$ abil.
 - ✓ Ekraanile ilmub esimene põhiseadistus.
3. Muutke põhiseadistust pöördnupust.
4. Vajutage $\text{\textcircled{O}}$.
 - ✓ Ekraanile ilmub järgmine põhiseadistus.
5. Läbige põhiseadistused $\text{\textcircled{O}}$ abil ja vajaduse korral muutke neid juhtrõngast.
6. Muudatuste salvestamiseks hoidke $\text{\textcircled{O}}$ ca 3 sekundit allavajutatuna.

Märkus: Pärast volukatkestust säilivad muudatused põhiseadistustes.

Põhiseadistuste muutmise lõpetamine

- ▶ Vajutage $\text{\textcircled{O}}$.
- ✓ Kõik muudatused lükatakse tagasi ja neid ei salvestata.

15.3 Kellaaja seadmine

Nõue: Seade on välja lülitatud.

1. Hoidke $\text{\textcircled{O}}$ ca 3 sekundit allavajutatuna.
2. Ekraanile ilmuvad märkused kinnitage $\text{\textcircled{O}}$ abil.
 - ✓ Ekraanile ilmub esimene põhiseadistus.
3. Vajutage $\text{\textcircled{O}}$.
 - ✓ Ekraanile ilmub esimene põhiseadistus. "Kellaaeg".
4. Muutke kellaaega juhtrõngast.
5. Muudatuse salvestamiseks hoidke $\text{\textcircled{O}}$ ca 3 sekundit allavajutatuna.

16 Puhastamine ja hooldamine

Selleks, et teie seade jääks pikaks ajaks töökorda, puhastage ja hooldage seda hoolikalt.

16.1 Puhastusvahendid

Ärge kasutage ebasobivaid puhastusvahendeid, vastasel korral võivad ahju erinevad pinnad kahjustada saada.

HOIATUS – Elektrilöögi oht!

Sissetungiv niiskus võib tekitada elektrilöögi.

- ▶ Ärge kasutage seadme puhastamiseks aur-puhasteid või survepesureid.

TÄHELEPANU!

Ebasobivad puhastusvahendid kahjustavad seadme pindu.

- ▶ Ärge kasutage tugevatoimelisi ega küürivaid puhastusvahendeid.

- ▶ Ärge kasutage suure alkoholisisaldusega puhastusvahendeid.
- ▶ Ärge kasutage kõvu küürimisnuustikuid ega puhastuskäsnu.
- ▶ Ärge kasutage kuumpuhastuseks mõeldud eri-puhastusvahendeid.

Kuumas ahju kasutatav ahjupuhastusvahend kahjustab emaili.

- ▶ Ärge kunagi kasutage kuumas ahju ahjupuhastusvahendit.
- ▶ Enne uut kuumutamist eemaldage ahjukambri ja ahju ukse küljest kõik jäägid.

Uued pesulapid sisaldavad tootmisjääke.

- ▶ Uued pesulapid peske enne kasutamist põhjalikult läbi.

Sobivad puhastusvahendid

Ahju erinevate pindade jaoks kasutage sobivaid puhastusvahendeid.

Järgige seadme juhendit.

→ "Seadme puhastamine", Lk 18

Esipaneel

Pealispind	Sobivad puhastusvahendid	Märkused
Roostevaba teras	<ul style="list-style-type: none"> ■ Kuum nõudepesuvahendilahus ■ Roostevaba terase puhastusvahend kasutamiseks soojadel pindadel 	<p>Rooste vältimiseks eemaldage katlakivi-, rasva-, tärklise- ja valguplekid kohe.</p> <p>Roostevaba terase puhastusvahend kandke pinnale õhukese kihina.</p>
Plastist või lakitud pinnad nt juhtpaneel	<ul style="list-style-type: none"> ■ Kuum nõudepesuvahendilahus 	<p>Ärge kasutage klaasipuhastusvahendit ega klaasist kaabitsat.</p> <p>Et vältida selliste plekkide teket, mida ei saa enam eemaldada, eemaldage pealispinnale sattunud katlakivieemaldi kohe.</p>

Seadme uks

Ala	Sobivad puhastusvahendid	Märkused
Ukseklaasid	<ul style="list-style-type: none"> Kuum nõudepesuvahendilahus 	<p>Ärge kasutage klaasist kaabitsat ega terasest küürimiskäsna.</p> <p>Nõuanne: Puhastamise hõlbustamiseks eemaldage ukseklaasid. → "Seadme uks", Lk 20</p>
Ukse kate	<ul style="list-style-type: none"> roostevabast terasest: Roostevaba terase puhastusvahend plastist: Kuum nõudepesuvahendilahus 	<p>Ärge kasutage klaasipuhastusvahendit ega klaasist kaabitsat.</p> <p>Ärge kasutage roostevaba terase hooldusvahendit.</p> <p>Nõuanne: Põhjalikumaks puhastamiseks eemaldage ukse kate. → "Seadme uks", Lk 20</p>
Ukse roostevabast terasest sise-raam	Roostevaba terase puhastusvahend	<p>Värvimuutusi saab eemaldada roostevaba terase puhastusvahendiga.</p> <p>Ärge kasutage roostevaba terase hooldusvahendit.</p>
Uksekäepide	<ul style="list-style-type: none"> Kuum nõudepesuvahendilahus 	Et vältida selliste plekkide teket, mida ei saa enam eemaldada, eemaldage pealispinnale sattunud katlakivieemaldi kohe.

Ahjukamber

Ala	Sobivad puhastusvahendid	Märkused
Emailitud pinnad	<ul style="list-style-type: none"> Kuum nõudepesuvahendilahus Äädikavesi Ahjupuhastusvahend 	<p>Kui pind on väga määrdunud, siis leotage ja kasutage harja või terasest küürimiskäsna.</p> <p>Pärast puhastamist jätke ahju uks kuivamiseks lahti.</p> <p>Märkused</p> <ul style="list-style-type: none"> Soovitav on kasutada puhastusfunktsiooni. → "Puhastusfunktsioon Pürolüüs", Lk 19 Väga kõrged temperatuurid kõrvetavad emaili, mistõttu tekivad värvierinevused. See ei mõjuta seadme toimivust. Õhukese lehtmetsa servi ei ole võimalik täielikult emailiga katta ja need võivad olla karedad. See ei kahjusta korrosioonikaitset. Toiduainete jääkide tõttu tekib emailpindadel valge kiht. Kiht on tervisele ohutu. See ei mõjuta seadme toimivust. Kihti on võimalik eemaldada sidrunhappega.
Ahjulambi klaaskate	<ul style="list-style-type: none"> Kuum nõudepesuvahendilahus 	Kui pind on väga määrdunud, siis kasutage ahjupuhastusvahendit.
Kanderaamistikud	<ul style="list-style-type: none"> Kuum nõudepesuvahendilahus 	<p>Kui pind on väga määrdunud, siis leotage ja kasutage harja või terasest küürimiskäsna.</p> <p>Märkus: Põhjalikumaks puhastamiseks eemaldage kanderaamistikud. → "Kanderaamistikud", Lk 20</p>
Tarvik	<ul style="list-style-type: none"> Kuum nõudepesuvahendilahus Ahjupuhastusvahend 	<p>Kui pind on väga määrdunud, siis leotage ja kasutage harja või terasest küürimiskäsna.</p> <p>Emailitud tarvikuid võib pesta nõudepesumasinas.</p>
Praetermomeeter	<ul style="list-style-type: none"> Kuum nõudepesuvahendilahus 	Kui pind on väga määrdunud, siis kasutage harja. Ärge peske nõudepesumasinas.

16.2 Seadme puhastamine

Et vältida seadme kahjustamist, puhastage seadet üksnes vastavalt juhiste ja kasutades sobivaid puhastusvahendeid.

HOIATUS – Põletusohu!

Kasutamise ajal lähevad seade ja selle puutepinnad kuumaks.

- ▶ Olge ettevaatlik, et vältida kütteelementide puudutamist.
- ▶ Alla 8-aastased lapsed peavad jääma seadmest eemale.

HOIATUS – Tuleohu!

Lahtised toidujäägid, rasv ja praevedelik võivad süttida.

- ▶ Enne funktsiooni käivitamist eemaldage ahjust, kütteelementidelt ja lisatarvikutelt lahtine mustus.

Nõue: Järgige puhastusvahendite kohta esitatud teavet.

→ "Puhastusvahendid", Lk 17

- Puhastage seadet kuuma nõudepesuvahendilahuse ja lapiga.
 - Mõne pinna puhul on võimalik kasutada teisi puhastusvahendeid.
→ "Sobivad puhastusvahendid", Lk 17

2. Kuivatage pehme lapiga.

17 Puhastusfunktsioon Pürolüüs

Puhastusfunktsiooniga "Pürolüüs" puhastub ahi peaaegu iseseisvalt.

Puhastage ahju puhastusfunktsiooni abil kahe kuni kolme kuu tagant. Vajaduse korral võite kasutada puhastusfunktsiooni ka sagedamini. Puhastusfunktsiooni energiakulu on ca 2,5 - 4,7 kWh.

17.1 Seade ettevalmistamine puhastusfunktsiooniks

Hea puhastustulemuse saavutamiseks ja kahjustuste vältimiseks valmistage seade hoolikalt ette.

⚠ HOIATUS – Tuleoht!

Ahju asetatud tuleohtlikud esemed võivad süttida.

- ▶ Ärge kunagi hoidke ahjus tuleohtlike esemeid.
- ▶ Suitsu eraldumise korral lülitage seade välja või tõmmake pistik pistikupesast välja ja hoidke uks kinni, et summutada võimalikke leeki.

Lahtised toidujäägid, rasv ja praevedelik võivad puhastusfunktsiooni ajal süttida.

- ▶ Iga kord enne puhastusfunktsiooni käivitamist eemaldage ahjust suurem mustus ja võtke välja tarvikud.

Seadme välispind läheb puhastuse ajal väga kuumaks.

- ▶ Ärge riputage ukse käepideme külge süttivaid esemeid, nt köögirätikuid.
- ▶ Hoidke seadme esikülge vaba.
- ▶ Hoidke lapsed eemal.

Kui ukse tihend on kahjustada saanud, läheb ukse piirkond väga kuumaks.

- ▶ Ärge küürige ega eemaldage tihendit!
- ▶ Seadet ei tohi kasutada, kui tihend on kahjustada saanud või puudub.

1. Eemaldage ahjukambri ja lisatarvikutelt suurem mustus.
2. Ukse sisekülg ja uksetihendi piirkonda jäävad servapinnad puhastage nõudepesuvahendi ja pehme lapiga. Ärge küürige ega eemaldage tihendit. Ukse siseklaasil olev suurem mustus eemaldage ahjupuhastusvahendiga.
3. Lisatarvik, mis jääb puhastuse ajaks ahju, asetage tasandile 2.
Märkus: Jätke puhastusfunktsiooni ajaks ahju vaid komplekti kuuluvad emailitud lisatarvikud, nt universaalpann või küpsetusplaat. Restid ei talu puhastusfunktsiooni ja nende värvus muutub.
4. Võtke ahjust välja kõik esemed. Ahjus ei tohi olla muid esemeid peale lisatarvikute.

17.2 Puhastusfunktsiooni seadistamine

Õhutage kööki, kui puhastusfunktsioon on töös.

⚠ HOIATUS – Tervisekahjustuse oht!

Ahi kuumeneb väga kõrge temperatuurini, nii et küpsetamisel ja grillimisel tekkivad jäägid põlevad ära. Seejuures eraldub auru, mis võib ärritada limaskesti.

- ▶ Õhutage kööki korralikult, kui puhastusfunktsioon on käigus.

- ▶ Ärge viibige ruumis pikemat aega.
- ▶ Hoidke lapsed ja koduloomad eemal.

⚠ HOIATUS – Põletusoh!

Ahi läheb puhastuse ajal väga kuumaks.

- ▶ Ärge avage ahju ust.
- ▶ Laske ahjul jahtuda.
- ▶ Hoidke lapsed eemal.

⚠ Seadme välispind läheb puhastuse ajal väga kuumaks.

- ▶ Ärge puudutage seadme ust.
- ▶ Laske ahjul jahtuda.
- ▶ Hoidke lapsed eemal.

Märkus: Ahjulamp ei põle puhastusfunktsiooni ajal.

Nõue: → "Seade ettevalmistamine puhastusfunktsiooniks", Lk 19.

1. Vajutage ☰.
- ✓ Puhastusrežiim on valgena esile tõstetud.
2. Juhtnupust reguleerige välja puhastusrežiim.

Puhastusrežiim	Puhastusaste	Kestus tundides
1	kerge	ca 1:15
2	keskmise	ca 1:30
3	intensiivne	ca 2:00

Suurema või vanema mustuse korral valige kõrgem puhastusaste.

Kestust ei saa muuta.

3. Vajutage ▾.
- ✓ Ekraanile ilmub juhised puhastusfunktsiooniks vajalike ettevalmistuste kohta.
4. Käivitage režiim ▽ abil.
- ✓ Puhastusfunktsioon käivitub ja kestus hakkab kulge-ma. Kuumenemisjoont ei kuvata.
- ✓ Teie ohutuse tagamiseks lukustub ahju uks teatava temperatuurini jõudmisel automaatselt. Ekraanile ilmub ☹.
- ✓ Kui puhastusfunktsioon on lõppenud, kõlab helisignaali ja ekraanil on kestus nulli peal.
5. Lülitage seade ① abil välja. Kui seade on piisavalt jahtunud, siis uks vabaneb ja ☹ kustub.
6. → "Seadme töökorda seadmine pärast puhastusfunktsiooni", Lk 19.

17.3 Seadme töökorda seadmine pärast puhastusfunktsiooni

1. Laske ahjul jahtuda.
2. Pühkige järelejäänud tuhk ahjukambri, kande-raamistikelt ja seadme ukse piirkonnast niiske lapi abil kokku.
3. Valge kiht eemaldage sidrunhappega.

Märkus: Valge kiht võib emailitud pindadele tekkida liiga suure määrdumuse tõttu. Need toiduainete jäägid on ohutud. Kiht ei piira seadme toimivust.

18 Kandraamistikud

Kandraamistike ja ahju põhjalikuks puhastamiseks ning kandraamistike vahetamiseks võite kandraamistikud eemaldada.

18.1 Kandraamistike mahavõtmine

⚠ HOIATUS – Põletusohht!

Kandraamistikud lähevad väga kuumaks.

- ▶ Ärge kunagi puudutage kuuma kandraamistikku.
- ▶ Laske seadmel alati jahtuda.
- ▶ Hoidke lapsed eemal.

1. Kergitage kandraamistikku eest veidi ① ja tõstke pesast välja ②.
2. Tõmmake kandraamistik ette ③ ja võtke välja.

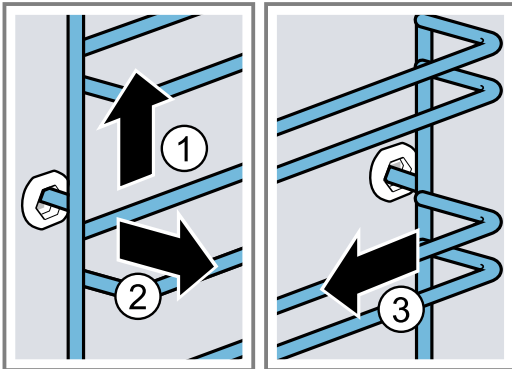

3. Puhastage kandraamistik.
→ "Puhastusvahendid", Lk 17

18.2 Kandraamistike paigaldamine

Märkused

- Iga kandraamistik sobib ainult paremale või vasakule.
 - Mõlema kandraamistiku puhul jälgige, et painutatud traadid oleksid ees.
1. Kinnitage kandraamistik esmalt tagumisse pesa ①, kuni kandraamistik on ahju seina vastas, ja suruge see taha ②.
 2. Kinnitage kandraamistik esmalt eesmisse pesa ③, kuni kandraamistik on ahju seina vastas, ja suruge see alla ④.

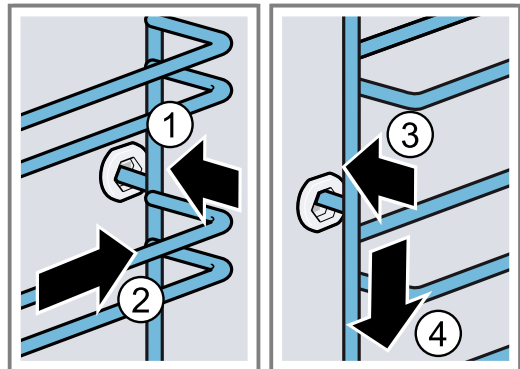

19 Seadme uks

Seadme ukse põhjalikuks puhastamiseks võite ukse lahti võtta.

19.1 Seadme ukse eemaldamine

⚠ HOIATUS – Vigastusohht!

Seadme ukse detailid võivad olla teravate servadega.

- ▶ Kandke kaitsekindaid.
- Ukse hinged liiguvad ukse avamisel ja sulgemisel ning võivad kinni kiiluda.
- ▶ Ärge puudutage hingi.

1. Avage seadme uks täies ulatuses ja suruge seda seadme poole.

2. **⚠ HOIATUS – Vigastusoht!**

Kui hinged ei ole lukustatud, võivad need suure hooga kinni hüpata.

- ▶ Jälgige, et lukustushoovad oleksid alati lõpuni kinni lükatud või ahjuukse hingedelt tõstmisel lõpuni lahti tõmmatud.

Tõmmake lahti vasaku ja parema hinge lukustushoob.

Lukustushoob lahti

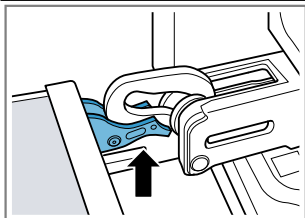

Hinged on fikseeritud ja ei saa kinni hüpata.

Lukustushoob kinni

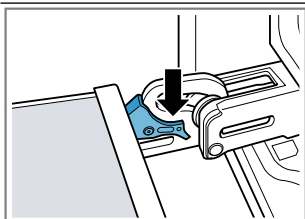

Seadme uks on kindlalt kinnitatud ja seda ei saa eemaldada.

- ✓ Lukustushoovad on lahti. Hinged on fikseeritud ja ei saa kinni hüpata.

3. Sulgege ahju uks täielikult ①. Hoidke ust mõlema käega vasakult ja paremalt ning tõmmake suunaga üles välja ②.

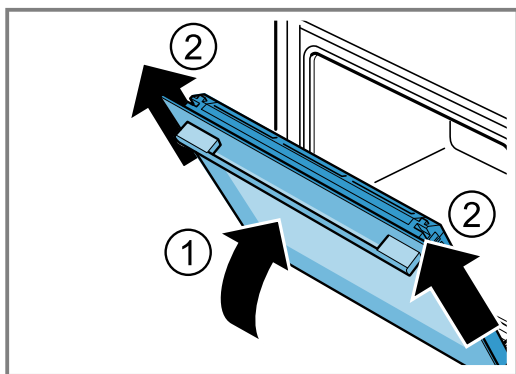

4. Asetage ahju uks ettevaatlikult ühetasasele pinnale.

19.2 Seadme uks paigaldamine

⚠ HOIATUS – Vigastusoht!

Ukse hinged liiguvad ukse avamisel ja sulgemisel ning võivad kinni kiiluda.

- ▶ Ärge puudutage hingi.

Kui hinged ei ole lukustatud, võivad need suure hooga kinni hüpata.

- ▶ Jälgige, et lukustushoovad oleksid alati lõpuni kinni lükatud või ahjuukse hingedelt tõstmisel lõpuni lahti tõmmatud.

1. **Märkus:** Veenduge, et lükkate seadme ukse ilma takistuseta mõlema hinge peale. Kui tunnete takistust, siis kontrollige, kas lükkate õigest avast.

Lükake uks otse mõlema hinge peale. Lükake uks kuni piirikuni.

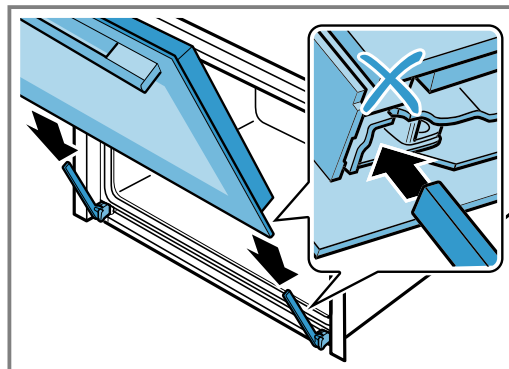

2. Suruge kahe käega ülalt vasakult ja paremalt ukse katile, et kontrollida, kas seadme uks on lõpuni sisse lükatud.

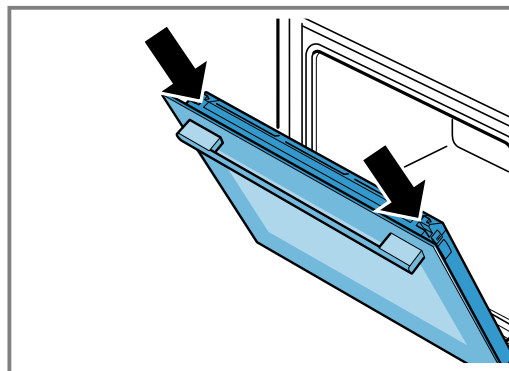

3. Avage seadme uks täies ulatuses ja suruge seda seadme poole.
4. Lükake vasaku ja parema hinge lukustushoob kinni.

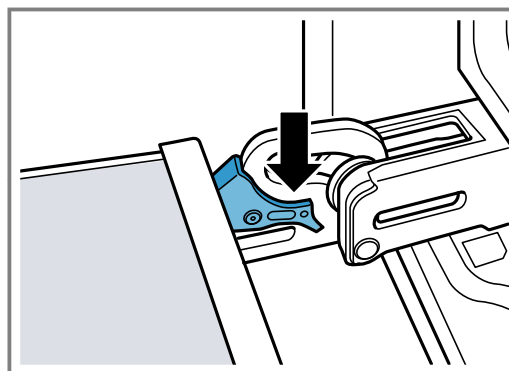

- ✓ Lukustushoovad on kinni. Seadme uks on kindlalt kinnitatud ja seda ei saa eemaldada.
5. Sulgege seadme uks.

19.3 Ukseklaaside eemaldamine

⚠ HOIATUS – Vigastusoht!

Ukse hinged liiguvad ukse avamisel ja sulgemisel ning võivad kinni kiiluda.

- ▶ Ärge puudutage hingi.

Seadme ukse detailid võivad olla teravate servadega.

- ▶ Kandke kaitsekindaid.

1. Tehke seadme uks veidi lahti.

2. Suruge ukse katet vasakult ja paremalt ①, kuni see kinnitustest lahti tuleb.
3. Eemaldage ukse kate ②.

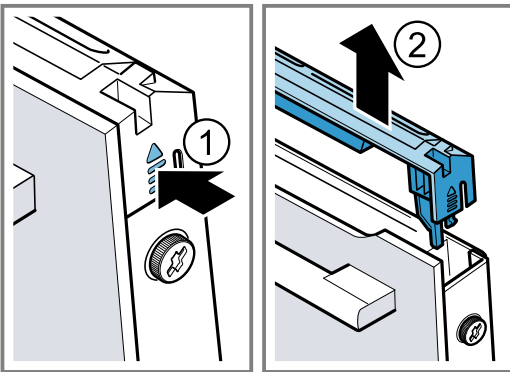

4. Puhastamiseks võtke uksekate maha. → "Sobivad puhastusvahendid", Lk 17
5. Keerake lahti ja eemaldage ukse vasak ja parem kruvi ①.
6. Pange ukse vahele mitu korda kokkuvolditud köögirätik. Tõmmake esiklaas suunaga üles välja ②.

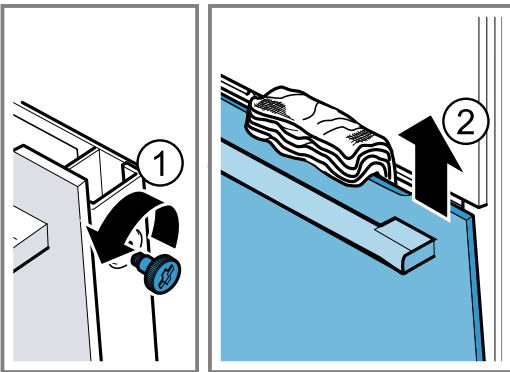

7. Asetage esiklaas ühetasasele pinnale nii, et uksekäepide jääb alla.
8. Suruge vaheklaasi ühe käega vastu seadet, surudes samal ajal vasakut ja paremat hoidikut [a] üles. Ärge eemaldage hoidikuid [a].

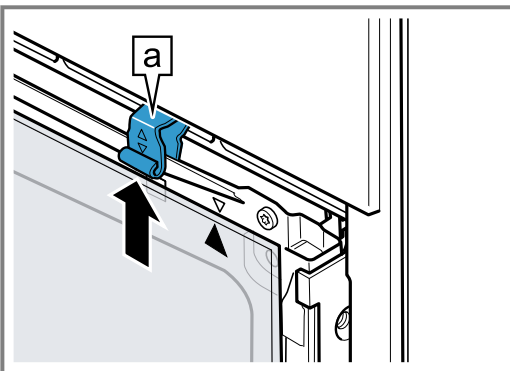

9. Eemaldage vaheklaas.
10. **HOIATUS – Vigastusoht!**
Ahju ukse kriimustatud klaas võib lõhkeda.
▶ Ärge kasutage ahjuukse klaasi puhastamiseks tugevatoimelisi abrasiivsed puhastusvahendeid või metallist kaabitsaid, kuna need võivad pinda kriimustada.
Eemaldatud ukseklaase puhastage mõlemalt poolt klaasipuhastusvahendi ja pehme lapiga.
11. Puhastage seadme uks.
→ "Sobivad puhastusvahendid", Lk 17
12. Kuivatage ukseklaasid ja asetage uuesti kohale.

19.4 Ukseklaaside paigaldamine

⚠ HOIATUS – Vigastusoht!

Ukse hinged liiguvad ukse avamisel ja sulgemisel ning võivad kinni kiiluda.

- ▶ Ärge puudutage hingi.
- Seadme ukse detailid võivad olla teravate servadega.
- ▶ Kandke kaitsekindaid.

1. Keerake vaheklaasi seni, kuni nool [a] on paremal ülal.

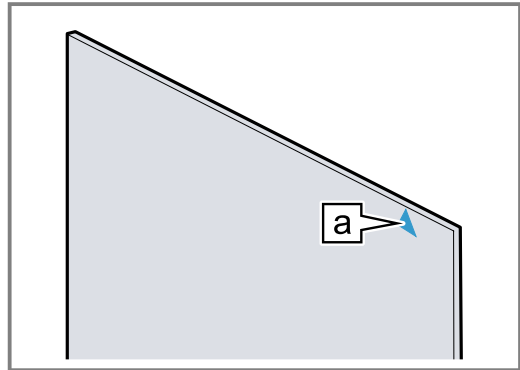

2. Asetage vaheklaas alt [a] hoidikusse ① ja avaldage sellele ülalt survet ning hoidke kinni.
3. Suruge vasakut ja paremat hoidikut [a] alla, kuni vaheklaas on kohale fikseerunud ②.

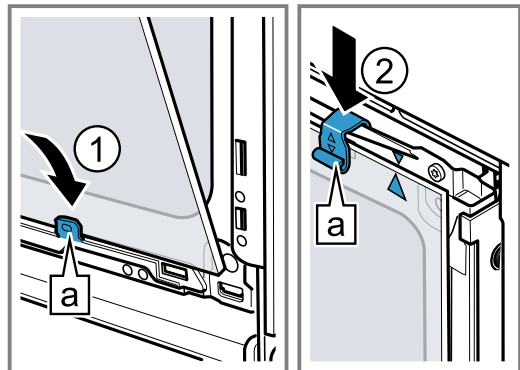

4. Lükake esiklaas alt vasakusse ja paremasse [a] hoidikusse ①.
5. Suruge esiklaas vastu seadet, kuni vasak ja parem konks on [a] aluse [b] vastas ②.

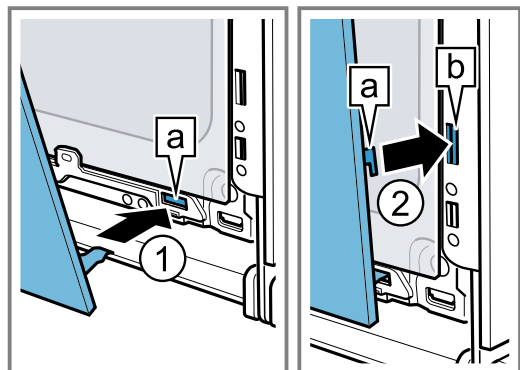

6. Avaldage esiklaasile alt survet ①, kuni see kuuldavalt paika fikseerub.
7. Avage seadme ust veidi ja eemaldage köögirätik.
8. Keerake vasakul ja paremal olevad kruvid uuesti kinni.

9. Asetage ukse kate kohale ja avaldage sellele survet ②, kuni see kuuldavalt kohale fikseerub.

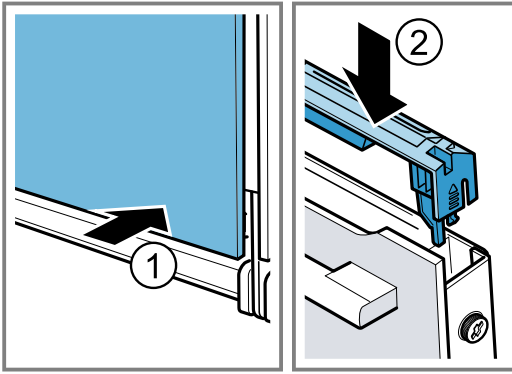

10. Sulgege seadme uks.

Märkus: Kasutage ahju alles siis, kui ukseklaasid on nõuetekohaselt tagasi pandud.

20 Tõrgete kõrvaldamine

Väiksemaid tõrkeid oma seadmel saate ise kõrvaldada. Enne hooldekeskusesse pöördumist tutvuge tõrgete kõrvaldamise juhistega. Nii vältite asjatuid kulusid.

⚠ HOIATUS – Vigastusoht!

Asjatundmatult tehtud remondid on ohtlikud.

- ▶ Seadet tohivad parandada ainult koolitatud spetsialistid.
- ▶ Kui seade on defektne, kutsuge klienditeenindus.

⚠ HOIATUS – Elektrilöögi oht!

Asjatundmatult tehtud remondid on ohtlikud.

- ▶ Seadet tohivad remontida ainult selleks koolitatud spetsialistid.
- ▶ Seadme remontimiseks tohib kasutada ainult originaalvaruosi.
- ▶ Kui selle seadme võrgujuhe saab kahjustada, tuleb see koolitatud spetsialistil asendada.

20.1 Talitlushäired

Rike	Põhjus ja tõrkeotsing
Seade ei tööta.	Kaitse on defektne. <ul style="list-style-type: none"> ▶ Kontrollige elektrikilbis kaitset. Vooluvarustus on katkenud. <ul style="list-style-type: none"> ▶ Kontrollige kas toavalgustus või teised seadmed ruumis töötavad.
Ekraanile ilmub "Keel - saksa".	Vooluvarustus on katkenud. <ul style="list-style-type: none"> ▶ Teostage esmakordse kasutuselevõtu seadistused. <ul style="list-style-type: none"> - Keel - Kellaage
Seade ei käivitu või katkestab töö.	Võimalikud on erinevad põhjused. <ul style="list-style-type: none"> ▶ Kontrollige ekraanile ilmuvaid juhiseid. <ul style="list-style-type: none"> → "Teabe kuvamine", Lk 11 Talitlushäire <ul style="list-style-type: none"> ▶ Võtke ühendust klienditeenindusega. <ul style="list-style-type: none"> → "Klienditeenindus", Lk 25
Seade ei kuumene.	Põhiseadistustes on aktiveeritud demorežiim, ekraanile ilmub . <ol style="list-style-type: none"> 1. Lahutage seade korraks vooluvõrgust: keerake vooluvõrgu kaitse välja ja uuesti sisse. 2. Inaktiveerige demorežiim 3 minuti jooksul <ul style="list-style-type: none"> → "Põhiseadistused", Lk 16. Vooluvarustus on katkenud. <ul style="list-style-type: none"> ▶ Pärast voolukatkestust avage ja sulgege korra seadme uks. ✓ Seade testib ennast ja on töövalmis.
Kellaagega ei kuvata, kui seade on välja lülitatud.	Põhiseadistust on muudetud. <ul style="list-style-type: none"> ▶ Muutke kellaaja kohta käivat põhiseadistust. <ul style="list-style-type: none"> → "Põhiseadistused", Lk 16
Seadme ust ei saa avada.	Puhastusfunktsioon lukustab seadme ukse, ekraanil süttib . <ul style="list-style-type: none"> ▶ Laske seadmel jahtuda seni, kuni kustub ekraanil. <ul style="list-style-type: none"> → "Puhastusfunktsioon Pürolüüs", Lk 19

Rike	Põhjus ja tõrkeotsing
Seadme ust ei saa avada.	Lapselukk lukustab ahju ukse. <ul style="list-style-type: none"> ▶ Inaktiveerige lapselukk nupuga ☞. → "Lapselukk", Lk 16 Lukustust saate põhiseadistustes välja lülitada. → "Põhiseadistused", Lk 16
Juhtnupp on juhtpaneeli pesast välja kukkunud.	Juhtnupp on kogemata välja tõmmatud. <ol style="list-style-type: none"> 1. Paigaldage juhtnupp uuesti juhtpaneeli pesa. 2. Vajutage juhtnupp juhtpaneeli, nii et see fikseerub kohale ja seda saab keerata.
Juhtnuppu on raske keerata.	Juhtnupu alla on kogunenud mustust. Juhtnupp on eemaldatav. Märkus: Pesa stabiilsuse tagamiseks ärge eemaldage juhtnuppu liiga sageli. <ol style="list-style-type: none"> 1. Juhtnupu vabastamiseks vajutage juhtnupu välimisele servale. ✓ Juhtnupp muudab oma asendit ja sellest on lihtsam kinni haarata. 2. Võtke juhtnupp pesast välja. 3. Puhastage juhtnuppu ja selle pesa ettevaatlikult nõudepesuvahendilahuse ja pehme lapiga. Ärge kasutage teravaid ega küüriva toimega vahendeid. Ärge leotage juhtnuppu. Ärge peske juhtnuppu nõudepesumasinas.
Ahjuvalgustus ei toimi.	Halogeenlamp on defektne. <ul style="list-style-type: none"> ▶ Vahetage ahjulamp välja. → "Ahjulambi vahetamine", Lk 24
Maksimaalne tööaeg saavutatud.	Soovimatu pideva töö vältimiseks lõpetab seade mitme tunni möödudes kuumenemise automaatselt, kui seadistusi selle aja jooksul ei muudeta. Ekraanile ilmub juhised. Maksimaalse tööaja pikkus sõltub asjaomase funktsiooni seadistustest. <ol style="list-style-type: none"> 1. Töö jätkamiseks puudutage mis tahes välja või keerake juhtnuppu. 2. Kui te seadet enam ei vaja, lülitage see ① abil välja. Nõuanne: Et vältida seadme soovimatut väljalülitumist, reguleerige välja kestus. → "Kestuse seadmine", Lk 12
Ekraanile ilmub teade, mis sisaldab tähte "D" või "E", nt D0111 või E0111.	Elektronika on tuvastanud rikke. <ol style="list-style-type: none"> 1. Lülitage seade välja ja uuesti sisse. ✓ Kui tõrge oli ühekordne, siis teade kustub. 2. Kui teade ilmub uuesti, siis võtke ühendust klienditeenindusega. Edastage helistamisel täpne veateade. → "Klienditeenindus", Lk 25
Küpsetustulemus ei ole rahuldav.	Seadistused olid ebasobivad. Seadistused, nt temperatuur ja küpsetusaeg, sõltuvad retseptist, kogusest ja toiduainetest. <ul style="list-style-type: none"> ▶ Järgmisel korral reguleerige väärtused madalamaks või kõrgemaks. Nõuanne: Rohkelt teavet toiduvalmistamise ja sobivate seadistuste kohta leiate meie veebisaidilt www.bosch-home.com .

20.2 Ahjulambi vahetamine

Kui ahjulamp ei tööta, siis vahetage see välja.

Märkus: Temperatuurikindlad 230V-halogenipirnid võimsusega 40W on saadaval müügiesindustes või kodumasinat kauplustes. Kasutage ainult neid lampe. Puudutage halogeenlampe ainult puhta kuiva rätikuga. See pikendab lambi eluiga.

HOIATUS – Põletusohu!

Kasutamise ajal lähevad seade ja selle puutepinnad kuumaks.

- ▶ Olge ettevaatlik, et vältida kütteelementide puudutamist.
- ▶ Alla 8-aastased lapsed peavad jääma seadmest eemale.

HOIATUS – Elektrilöögi oht!

Lambi vahetamisel on lambipesa kontaktid voolu all.

- ▶ Elektrilöögi vältimiseks veenduge enne lambi vahetamist, et seade on välja lülitatud
- ▶ Eemaldage toitepistik pistikupesast või lülitage elektrikilbist välja vool.

Nõuded

- Seade on vooluvõrgust lahutatud.
 - Ahi on jahtunud.
 - Uus halogeenlamp on väljavahetamiseks olemas.
1. Kahjustuste vältimiseks asetage ahju köögirätik.
 2. Keerake klaaskate vastupäeva välja ①.

3. Tõmmake halogeenlamp välja, ilma et seda keeraksite ②.

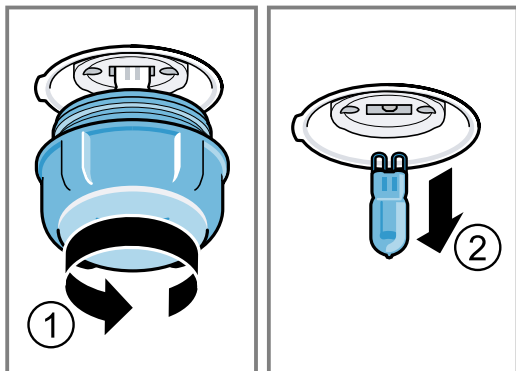

4. Asetage uus halogeenlamp kohale ja suruge kindlalt soklisse. Kontrollige tihvtide asendit.
5. Olenevalt seadme tüübist on klaaskattel tihend. Asetage tihend peale.
6. Krüvige klaaskate tagasi peale.
7. Võtke rätik ahjust välja.
8. Ühendage seade vooluvõrku.

21 Jäätmekäitlus

Siin saate teada, kuidas kasutatud seadet õigesti käidelda.

21.1 Kasutatud seadme jäätmekäitlus

Keskkonnasäästliku jäätmekäitlusega saab väärtuslikke tooraineid taaskasutada.

1. Tõmmake võrgujuhtme võrgupistik välja.
2. Lõigake võrgujuhe läbi.
3. Suunake seade keskkonnasäästlikku jäätmekäitluse.

Teavet nõuetekohaste jäätmekäitlusviiside kohta saate oma müügiesindajalt ning oma valla- või linnavalitsusest.



Käesolev seade on märgistatud vastavalt direktiivile 2012/19/EL elektri- ja elektroonikaseadmete jäätmete kohta.

Direktiiv sätestab elektri- ja elektroonikaseadmete jäätmete tagastamise ja ringlussevõtu raamtingimused Euroopa Liidus.

22 Klienditeenindus

Kui teil on küsimusi, kui teil ei õnnestu tõrget seadmel ise kõrvaldada või kui seadet tuleb remontida, siis pöörduge meie klienditeeninduse poole.

Talitluse seisukohalt olulisi ökodisaini määrusele vastavaid originaalvaruosi saate tellida meie hooldekeskusest vähemalt 10 aasta jooksul alates seadme turulelaskmisest Euroopa Majanduspiirkonnas.

Märkus: Klienditeeninduse kasutamine on tootja garantiitingimuste raames tasuta.

Üksikasjalikku teavet garantiiaja ja -tingimuste kohta oma riigis saate meie hooldekeskusest, oma müügiesindajalt või meie veebilehelt.

Kui võtate ühendust klienditeenindusega, vajate oma seadme tootenumbrit (E-Nr) ja tootmisnumbrit (FD). Klienditeeninduse kontaktandmed leiata lisatud klienditeeninduste loendist või meie veebilehelt.

See toode sisaldab energia-efektiivsusklassi G valgusallikaid.

22.1 Tootenumber (E-Nr) ja tootmisnumber (FD-nr)

Tootenumbri (E-Nr) ja tootmisnumbri (FD) leiata seadme tüübisildilt.

Andmesildi numbritega leiata, kui avate seadme ukse.



Oma seadme andmete ja klienditeeninduse telefoninumbri kiireks leidmiseks võiksite need andmed üles märkida.

23 Õnnestumine on tagatud

Siit leiате erinevate roogade jaoks sobivad seadistused ning parimad tarvikud ja nõud. Soovitused on kohandatud just Teie seadmega.

23.1 Üldised valmistusjuhised

Kõikide toitude valmistamisel võtke arvesse järgmist teavet.

- Temperatuur ja küpsetusaeg sõltuvad kogusest ja retseptist. Seepärast on toodud vahemikud. Alguses katsetage madalamal temperatuuril ja lühema ajaga.
- Tabelis toodud andmed kehtivad roogade asetamisel külma ahju. Asetage tarvik ahju alles siis, kui ahi on eelkuumenenud.
- Tarvikud, mida te ei kasuta, võtke ahjust välja.

23.2 Juhised küpsetamiseks

- Kookide, küpsetiste ja leiva küpsetamiseks sobivad kõige paremini tumedad metallist küpsetusvormid.
- Vormiroogade ja gratäänide jaoks kasutage laia madalat nõud. Kitsastes kõrgetes nõudes küpsevad road kauem ja lähevad pealt liiga pruuniks.
- Kui valmistate vormiroogi otse universaalpannil, asetage see tasandile 2.
- Leivataina kohta toodud andmed kehtivad nii plaadil kui ka vormis valmistatava leiva suhtes.

TÄHELEPANU!

Kuuma ahjus olev vesi tekitab veeauru. Temperatuuri kõikumine võib tekitada kahjustusi.

- ▶ Ärge kunagi kallake vett kuuma ahju.
- ▶ Ärge asetage ahju põhja veega nõusid.

Tasandid

Kui kasutate kuumutusviisi 4D-kuum õhk, võite valida tasandi 1, 2, 3 või 4.

Ühel tasandil küpsetamine	Tasand
kõrge küpsetis / vorm restil	2
madal küpsetis / küpsetusplaat	3

Mitmel tasandil küpsetamine	Tasand
2 tasandit	
▪ universaalpann	3
▪ küpsetusplaat	1
2 tasandit	
▪ 2 resti, mille peal on vormid	3
	1
3 tasandit	
▪ küpsetusplaat	5
▪ universaalpann	3
▪ küpsetusplaat	1
4 tasandit	
▪ 4 küpsetuspaberiga kaetud resti	5
	3
	2
	1

Kasutage kuumutusviisi 4D kuum õhk.

Märkus: Ühel ajal ahju asetatud plaatidel või vormides ei pruugi küpsetised valmida üheaegselt.

23.3 Valmistusjuhised küpsetamiseks, hautamiseks ja grillimiseks

- Soovituslikes seadistustes esitatud väärtused käivad külmkapitemperatuuril oleva täitmata liha kohta.
- Asetage lind nõusse nii, et rinnak või nahaga pool jääb alla.
- Keerake lihal või kalal teine külg, kui ca 1/2 kuni 2/3 toodud ajast on möödunud.
- Praetermomeetri abil saate küpsetada liha täpselt soovitud sisetemperatuurini. Järgige õige kasutuse kohta esitatud olulist teavet. → Lk 13

Küpsetamine restil

Restil läheb toiduaine kõikidest külgedest eriti krõbedaks. Küpsetage näiteks suurt lindu või mitut tükki üheaegselt.

- Kasutage ühesuguse kaalu ja paksusega tükke. Nii pruunistuvad need ühtlaselt ja jäävad mahlaseks.
- Asetage grillitavad toidained otse restile.
- Eralduva vedeliku kinnipüüdmiseks asetage märgitud tasandile universaalpann, millele on asetatud rest.
- Olenevalt prae suuruselt ja liigist valage universaalpannile kuni 1/2 liitrit vett. Praeleemest saate valmistada kastme. Peale selle tekib vähem suitsu ja ahjukamber mäardub vähem.

Nõus küpsetamine

Suletud nõus valmistamise korral jääb ahjukamber puhtamaks.

Üldised märkused nõus küpsetamise kohta

- Kasutage kuumuskindlat ja ahjus kasutamiseks sobivat nõud.
- Asetage nõu restile.
- Kõige sobivamad on klaasnõud.
- Juhinduge nõu tootja juhistest.

Kaaneta nõus küpsetamine

- Kasutage kõrget küpsetusvormi.
- Kui teil sobivat nõud ei ole, siis kasutage universaalpanni.

Kaanega nõus küpsetamine

- Kasutage sobivat kaant, mis korralikult sulgub.
- Liha ja kaane vahele peaks jääma vähemalt 3 cm. Liha võib paisuda.

⚠ HOIATUS – Põletuste oht!

Küpsetamise järel kaant avades võib nõust välja pahvatada väga kuuma auru. Aur võib temperatuurist olenevalt olla mitterahtav.

- ▶ Kergitage kaant tagantpoolt, et kuum aur ei pahvataks otse teie suunas.
- ▶ Hoidke lapsed eemal.

Grillimine

Grillige toiduaineid, mis peavad minema krõbedaks.

- Kasutage ühesuguse kaalu ja paksusega tükke. Nii pruunistuvad need ühtlaselt ja jäävad mahlaseks.

- Asetage grillitavad toiduained otse restile.
- Eralduva vedeliku kinnipüüdmiseks asetage resti all olevale tasandile universaalpann.

Märkused

- Grillküttekeha lülitub pidevalt sisse ja välja. See on normaalne. Sagedus sõltub seatud grillimisrežiimist.
- Grillimisel võib tekkida suitsu.

23.4 Sügavkülmutatud toiduainete valmistamine

- Ärge kasutage külmutatud tooteid, mis on kaetud pakku jääkihiga

- Eemaldage jää.
- Sügavkülmutatud toidud võivad olla ebaühtlaselt eelküpsetatud. Ebaühtlane pruunistus säilib ka pärast küpsetamist.

23.5 Valmistoitude valmistamine

- Võtke valmistoidud pakendist välja.
- Soojendage või küpsetage valmistoit kuumuskindlas nõus.

23.6 Roogade valik

Soovituslikud seadistused jaotatuna toitude kategooriate alusel.

Soovituslikud seadistused mitmesuguste toitade jaoks

Toit	Tarvik / nõu	Tasand	Kuumutusviis → Lk 8	Temperatuur °C	Kestus minu- tites
Keeks, 2 tasandil	Pärjakujuline vorm või leivavorm	3+1		140 - 160	60 - 80
Keeks, hõrk	leivavorm	2		150 - 170	60 - 80
Puuvilja- või kohupiimatort mure- tainapõhjaga	lahtikäiv vorm Ø 26 cm	2		170 - 190	60 - 80
Biskviitort, 6 muna	lahtikäiv vorm Ø 28 cm	2		150 - 170 ¹	30 - 50
Biskviitort, 6 muna	lahtikäiv vorm Ø 28 cm	2		150 - 160	50 - 60
Muretainakook mahlase kattega	universaalpann	3		160 - 180	55 - 75
Pärmitainakook mahlase kattega	universaalpann	3		180 - 200	30 - 40
Rullbiskviit	küpsetusplaat	3		180 - 200 ¹	8 - 15
Muffinid	muffiniplaat	3		170 - 190	15 - 20
Pärmitainast väikesed küpsetised	küpsetusplaat	3		160 - 180	25 - 35
Küpsised	küpsetusplaat	3		140 - 160	15 - 30
Küpsised, 2 tasandil	universaalpann + küpsetusplaat	3+1		140 - 160	15 - 30
Küpsised, 3 tasandil	1x universaalpann + 2x küpsetusplaat	5+3+1		140 - 160	15 - 30
Leib, pätsina, 750 g	universaalpann või leivavorm	2		1. 210 - 220 ¹ 2. 180 - 190	1. 10 - 15 2. 25 - 35
Leib, pätsina, 1500 g	universaalpann või leivavorm	2		1. 210 - 220 ¹ 2. 180 - 190	1. 10 - 15 2. 40 - 50
Leib, pätsina, 1500 g	leivavorm	2		200 - 210	35 - 45
Lavašš	universaalpann	3		250 - 270	20 - 25
Kuklid, värsked	küpsetusplaat	3		180 - 200	20 - 30
Pitsa, värsk - küpsetusplaadil	küpsetusplaat	3		200 - 220	25 - 35

¹ Kuumutage seade ette.

Toit	Tarvik / nõu	Tasand	Kuumutusviis → Lk 8	Temperatuur °C	Kestus minutites
Pitsa, värsk - küpsetusplaadil, 2 tasandil	universaalpann + küpsetusplaat	3+1		180 - 200	35 - 45
Pitsa, värsk, õhukesepõhjaline, pitsavormis	Pitsapann	2		220 - 230	20 - 30
Quiche	pirukavorm , Tumedast metallist plaat	3		190 - 210	30 - 40
Lahtine pirukas	universaalpann	3		260 - 280 ¹	10 - 15
Vormiroog, soolane, keedetud komponendid	ahjuvorm	2		200 - 220	30 - 50
Kartulivorm, toored komponendid, 4 cm paksune	ahjuvorm	2		160 - 190	50 - 70
Kana, 1 kg, täitmata	rest	2		200 - 220	60 - 70
Kanatükid, 250 g tükk	rest	3		220 - 230	30 - 35
Hani, täitmata, 3 kg	rest	2		160 - 180	120 - 150
Seapraad ilma kamarata, nt kaelakarbonaad, 1,5 kg	kaaneta nõu	2		180 - 190	110 - 130
Seapraad ilma kamarata, nt kaelakarbonaad, 1,5 kg	kaaneta nõu	2		190 - 200	120 - 140
Veisefilee, poolküps, 1 kg	rest	2		210 - 220	40 - 50
Veisemoorpraad, 1,5 kg	kaanega nõu	2		200 - 220	130 - 160
Veisemoorpraad, 1,5 kg	kaanega nõu	2		200 - 220	140 - 160
Rostbiif, poolküps, 1,5 kg	rest	2		220 - 230	60 - 70
Pihv, 3-4 cm paksune	rest	4		3	25 - 30
Tallekints, kondita, poolküps, 1,5 kg	kaaneta nõu	2		170 - 190	50 - 80
Terve kala, nt forell 300 g, grillitud	rest	2		170 - 190	20 - 30

¹ Kuumutage seade ette.

Jogurt

Seadmega saate valmistada jogurtit.

Jogurti valmistamine

1. Võtke kõik tarvikud ja kandraamistikud ahjust välja.
2. Kuumutage 1 liiter piima (3,5 % rasvasisaldus) pliidiplaadil temperatuurile 90 °C ja laske jahtuda temperatuurile 40 °C.
Kauasäiliva piima puhul piisab kuumutamisest temperatuurile 40 °C.

3. Segage piima sisse 150 g jogurtit (külmkapitemperatuuril).
4. Tõstke segu väikestesse nõudesse, nt tassidesse või väikestesse klaasidesse.
5. Katke nõud fooliumi või toidukilega.
6. Asetage nõud ahju põhja.
7. Seadistage ahi vastavalt seadistussoovitustele.
8. Pärast valmistamist laske jogurtil vähemalt 12 tundi külmkapis seista.

Soovituslikud seadistused magustoitude ja kompoti jaoks

Toit	Tarvik / nõu	Tasand	Kuumutusviis → Lk 8	Temperatuur °C	Kestus minutites
Jogurt	Portsjonvormid	Ahju põhi		40 - 45	8-9h

23.7 Erilised valmistusviisid ja muud rakendused

Teave ja soovituslikud seadistused eriliste valmistusviiside ja muude rakenduste, nt õrna küpsetuse või sissetegemise kohta.

Ülessulatamine

Sulatage sügavkülmutatud toiduaine üles.

Juhised ülessulatamiseks

- Sulatage seadmega üles sügavkülmutatud puuvilja, köögivilja või küpsetisi.
- Liha, linnuliha ja kala sulatage külmkapis.
- Sulatamiseks võtke külmutatud toiduained pakendist välja.
- Soovituslikud seadistused käivad külmumistemperatuuril toiduainete kohta (-18 °C).
- Sulatamiseks kasutage järgmisi tasandeid:
 - 1 rest: tasand 2
 - 2 resti: tasandid 3+1

23.8 Kontrollroad

Selles jaotises esitatud teave on adresseeritud kontrolliasutustele, et kergendada seadme testimist kooskõlas standardiga EN 60350-1.

Küpsetamine

- Tabelis toodud andmed kehtivad roogade asetamisel külma ahju.
- Järgige soovituslikes seadistustes ahju eelkuumemise kohta esitatud juhiseid. Väärtused kehtivad ilma kiirkuumutuseta.
- Küpsetamiseks valige esmalt toodud temperatuuridest madalaim temperatuur.
- Ühel ajal ahju asetatud plaatidel või vormides ei pruugi küpsetised valmida üheaegselt.
- Tasandid 2 tasandil küpsetamise korral:
 - universaalpann: tasand 3

- Keerake või segage toitu vahepeal 1-2 korda. Suuri tükke keerake mitu korda. Jaotage toidaine vahepeal mitmeks tükiks. Võtke juba üles sulanud tükid ahjust välja.
- Laske üles sulanud toiduainel olla veel 10 kuni 30 minutit väljalülitatud ahjus, et temperatuur ühtlustuks.







Soojana hoidmine

Juhised soojana hoidmiseks

- Valminud roogi hoidke soojana kuumutusviisil "Ülalt-/altkuumus" temperatuuril 70 °C. Nii hoiate ära kondensaatniiskuse tekke ja ei pea ahju kuivaks pühkima.
- Toidu kuivamise vältimiseks võite toidu kinni katta.
- Ärge hoidke toitu soojana kauem kui 2 tundi.
- Pidage meeles, et mõned toidud küpsevad soojana hoidmise ajal edasi.

- küpsetusplaat: tasand 1
- Vormid restil:
 - esimene rest: tasand 3
 - teine rest: tasand 1
- Tasandid 3 tasandil küpsetamise korral:
 - küpsetusplaat: tasand 5
 - universaalpann: tasand 3
 - küpsetusplaat: tasand 1
- Biskviittainas
 - Kui küpsetate 2 tasandil, asetage lahtikäivad vormid diagonaalselt üksteise kohale restidele.

Soovituslikud seadistused küpsetamiseks

Toit	Tarvik / nõu	Tasand	Kuumutusviis → Lk 8	Temperatuur °C	Kestus minu- tites
Väikesed küpsised	küpsetusplaat	3		140 - 150 ¹	25 - 40
Väikesed küpsised	küpsetusplaat	3		140 - 150 ¹	25 - 40
Küpsised, 2 tasandil	universaalpann + küpsetusplaat	3+1		140 - 150 ¹	30 - 40
Küpsised, 3 tasandil	2x küpsetusplaat + 1x universaalpann	5+3+1		130 - 140 ¹	35 - 55
Väikesed koogid	küpsetusplaat	3		160 ¹	20 - 30
Väikesed koogid	küpsetusplaat	3		150 ¹	25 - 35
Väikesed koogid, 2 tasandit	universaalpann + küpsetusplaat	3+1		150 ¹	25 - 35

¹ Laske seadmel eelnevalt 5 minutit kuumeneda. Ärge kasutage kiirkuumutuse funktsiooni.

² Laske seadmel eelnevalt kuumeneda. Ärge kasutage kiirkuumutuse funktsiooni.

Toit	Tarvik / nõu	Tasand	Kuumutusviis → Lk 8	Temperatuur °C	Kestus minu- tites
Väikesed koogid, 3 tasandit	2x küpsetusplaat + 1x universaalpann	5+3+1		140 ¹	35 - 45
Biskviittainas	lahtikäiv vorm Ø 26 cm	2		160 - 170 ²	25 - 35
Biskviittainas	lahtikäiv vorm Ø 26 cm	2		160 - 170 ²	30 - 40
Biskviittainas, 2 tasandil	lahtikäiv vorm Ø 26 cm	3+1		150 - 170 ²	30 - 50

¹ Laske seadmel eelnevalt 5 minutit kuumeneda. Ärge kasutage kiirkuumutuse funktsiooni.

² Laske seadmel eelnevalt kuumeneda. Ärge kasutage kiirkuumutuse funktsiooni.

Soovituslikud seadistused grillimiseks

Toit	Tarvik / nõu	Tasand	Kuumutusviis → Lk 8	Temperatuur °C, grillimis- režiim	Kestus minu- tites
Röstsiaa pruunistamine	rest	5		3 ¹	4 - 6

¹ Ärge seadet ette kuumutage.

24 Paigaldusjuhend

Seadme paigaldamisel juhenduge sellest infost.



24.1 Üldised paigaldusjuhised

Enne seadme paigaldamist tutvuge järgmiste juhistega.

- Ainult käesolevale paigaldusjuhendile vastav paigaldus tagab seadme ohutu kasutamise. Valest paigaldusest tekkiva kahju eest kannab vastutust paigaldaja.
- Ärge kasutage uksekäepidet transportimiseks või paigaldamiseks.
- Kontrollige seade pärast pakendi eemaldamist üle. Transpordil tekkinud vigastuste tuvastamise korral ärge ühendage seadet vooluvõrku.
- Enne seadme kasutuselevõttu eemaldage ahjukambri ja ukse küljest pakendimaterjal ja kleeplint.
- Tarvikute paigaldamisel järgige paigaldusjuhiseid.

- Mööbel, kuhu seade sisse ehitatakse, peab taluma temperatuuri kuni 95°C, külgnev mööbel temperatuuri kuni 70°C.
- Ärge paigaldage seadet kapiukse taha. Tekitab ülekuumenemise oht.
- Tehke mööblisse väljalõiked enne seadme kohaleasetamist. Eemaldage laastud. Need võivad häirida elektridetailide tööd.
- Seadme ühendamiseks ettenähtud pistikupesaga peab jääma viirutatud ala piiresse või olema väljaspool paigalduspiirkonda. Kinnitamata mööbel tuleb seina külge kinnitada standardse nurgikuga .

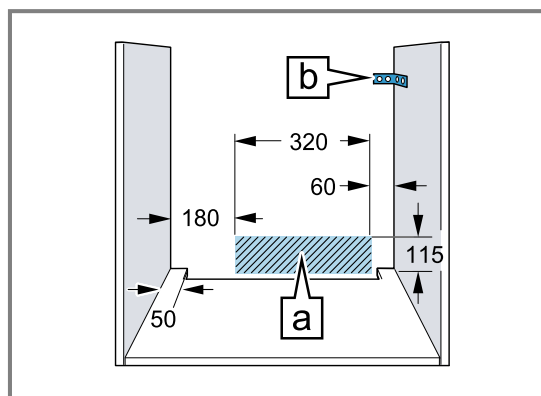

- Lõikevigastuste vältimiseks kandke kaitsekindaid. Paigaldamise ajal ligipääsetavad detailid võivad olla teravate servadega.

- Joonistel on mõõtmed toodud millimeetrites.

⚠ HOIATUS – Oht: magnetism!

Juhtpaneeli ja juhtelementidesse on paigaldatud püsिमagnetid. Need võivad mõjutada elektroonilisi implantaate, nt südamestimulaatoreid või insuliinipumpasid.

- ▶ Elektrooniliste implantaatide kandjad peavad jääma juhtpaneelist või juhtelementidest vähemalt 10 cm kaugusele.

⚠ HOIATUS – Tuleoht!

Pikendatud võrgujuhtme ja heakskiitmata adapterite kasutamine on ohtlik.

- ▶ Ärge kasutage mitmikpistikupesid.
- ▶ Kasutage ainult sertifitseeritud pikendusjuhtmeid, mille minimaalne ristlõige on 1,5 mm² ja mis vastavad kehtivatele riigisestele ohutusnõuetele.
- ▶ Kui võrgujuhe on liiga lühike, pöörduge müügijärgse teeninduse poole.
- ▶ Kasutage ainult tootja poolt kasutada lubatud adaptereid.

TÄHELEPANU!

Kui seadet kanda uksekäepidemest, siis võib käepide küljest murduda. Uksekäepide ei pea vastu seadme kaalule.

- ▶ Ärge hoidke ega kandke seadet, hoides kinni uksekäepidemest.

24.2 Seadme mõõtmed

Siit leiate seadme mõõtmed.

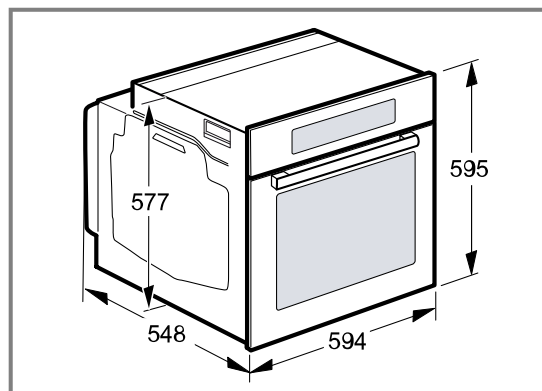

24.3 Paigaldamine tööpinna alla

Seadme paigaldamisel tööpinna alla arvestage paigaldusmõõtmeid ja järgige paigaldusjuhiseid.

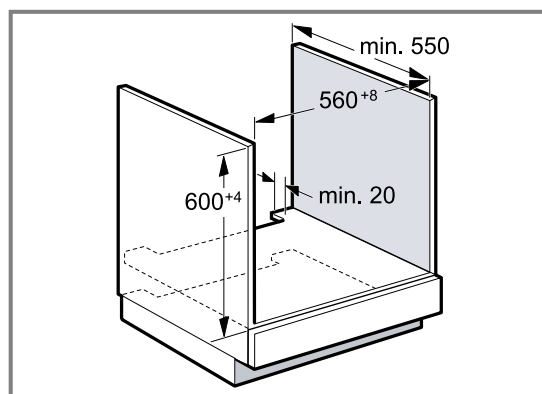

- Seadme ventileerimiseks peab vahepõhjas olema ventileerimisava.
- Tööpind tuleb kinnitada mööbli külge.
- Järgige pliidiplaadi paigaldusjuhendit, kui see on olemas.

24.4 Paigaldamine pliidiplaadi alla

Kui seade paigaldatakse pliidiplaadi alla, tuleb kinni pida järgmistest minimaalsetest mõõtudest, vajaduse korral ka karkassi puhul.

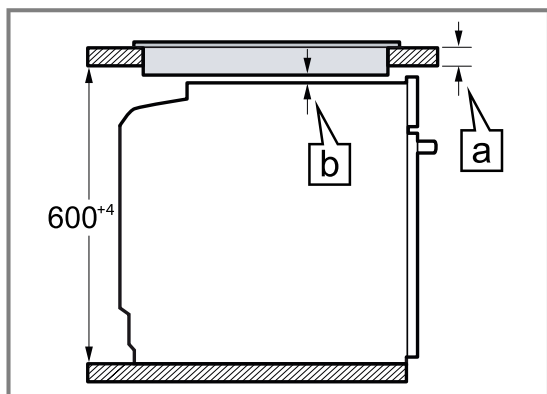

Vajalikust minimaalsest vahekaugusest **[a]** tuleneb tööpinna minimaalne paksus **[a]**.

Pliidiplaadi tüüp	a peale asetatud mm-tes	a pinnaga ühetasa mm-tes	b mm-tes
Induktsioonpliidiplaat	37	38	5

Pliidiplaadi tüüp	a peale asetatud mm-tes	a pinnaga ühetasa mm-tes	b mm-tes
Terviklik induktsioonpliidiplaat	47	48	5
Gaaspliidiplaat	27	38	5
Elektripliidiplaat	27	30	2

24.5 Paigaldamine ülakappi

Seadme paigaldamisel ülakappi arvestage paigaldusmõõtmeid ja järgige paigaldusjuhiseid.

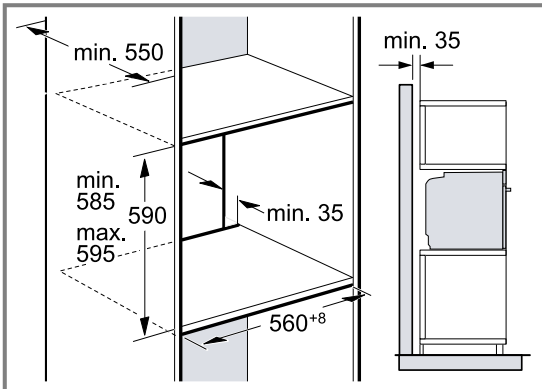

- Seadme ventileerimiseks peab vahepõhjad olema ventileerimisava.
- Kui ülakapis on lisaks element-tagaseintele täiendav tagasein, tuleb see eemaldada.
- Paigalduskõrguse valikul veenduge, et tarvikuid saaks ahjust hõlpsalt välja võtta.

24.6 Kahe seadme paigaldamine üksteise peale

Seadet võib paigaldada ka teise seadme peale või alla. Teineteise peale paigaldamisel pidage kinni paigaldusmõõtmetest ja -juhistest.

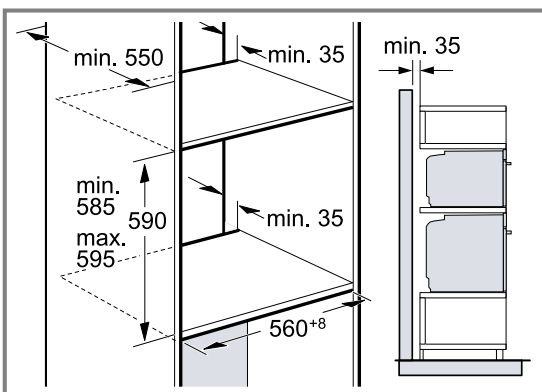

- Seadmete ventileerimiseks peab vahepõhjad olema ventileerimisava.
- Seadmete piisava ventilatsiooni tagamiseks on sokli-piirkonnas vajalik vähemalt 200 cm² ventilatsiooniva. Selleks tuleb sokliiist tagasi lõigata või paigaldada ventilatsioonirest.

- Veenduge, et tagatud on joonisele vastav õhuvahetus.

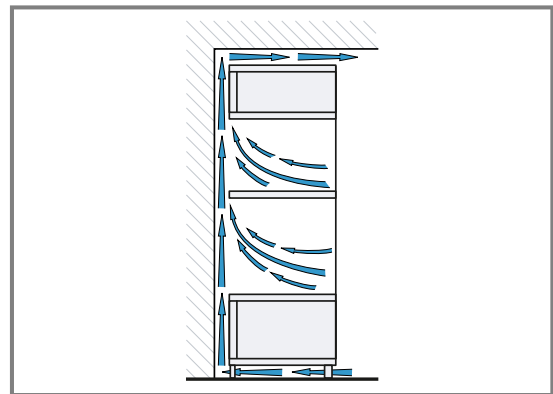

- Paigalduskõrguse valikul veenduge, et tarvikuid saaks ahjust hõlpsalt välja võtta.

24.7 Nurkpaigaldus

Seadme nurkpaigaldamisel arvestage paigaldusmõõtmeid ja järgige paigaldusjuhiseid.

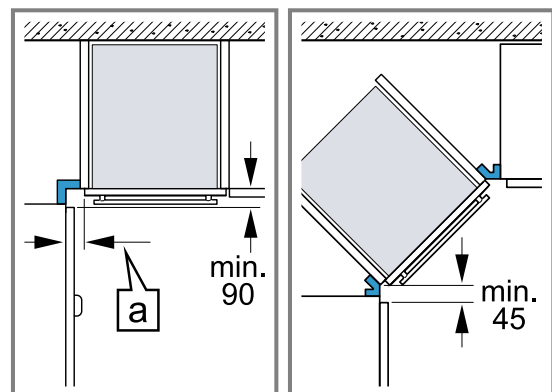

- Et tagada ukse avamise võimalust, tuleb nurkpaigalduse korral kinni pidada minimaalsetest mõõtudest. Mõõt **a** sõltub mööblipinna ja käepideme pakusest.

24.8 Elektriline ühendamine

Seadme ohutuks ühendamiseks vooluvõrku järgige alltoodud ohutusjuhiseid.

- Seade vastab kaitseastmele I ja seadme ühendamisel vooluvõrku tuleb kasutada kaitsejuhet.
- Kaitse tuleb paigaldada vastavalt andmesildil märgitud võimsusele ja kehtivatele eeskirjadele.
- Kõikide paigaldustööde tegemisel peab seade olema vooluvõrgust lahutatud.
- Seadme ühendamiseks vooluvõrku tuleb kasutada komplekti kuuluvat ühendusjuhet.
- Ühendage ühendusjuhe seadme tagaküljel olevasse pessa, kuni kõlab klõps. 3 m pikkune ühendusjuhe on saadaval müügiesinduses.

- Ühendusjuhet tohib asendada üksnes originaaljuhtmega. See on saadaval hooldekeskuses.
- Paigaldamisel peab olema tagatud puutekaitse.

Seadme ühendamise voluvõrku kaitsekontaktiga pistiku abil

Märkus: Seade on valmis voluvõrku ühendamiseks ja seda tohib ühendada ainult nõuetekohaselt paigaldatud kaitsekontaktiga varustatud pistikupessa.

- ▶ Ühendage kaitsekontaktiga pistik kaitsekontaktiga varustatud pistikupessa. Seadet võib kaitsekontaktiga süsteemi ühendada ka tarnekomplekti kuuluva pistiku abil. Kui seade on paigaldatud, peab võrgujuhtme võrgupistik olema vabalt ligipääsetav. Kui vaba juurdepääs võrgupistikule on takistatud, tuleb elektripaigaldisse sisse ehitada kõikide pooluste lahtusseade vastavalt kehtivatele eeskirjadele.

Seadme ühendamise voluvõrku kaitsekontaktita pistiku abil

Märkus: Seadet tohib voluvõrku ühendada üksnes elektriala asjatundja. Seadme garantii ei laiene valest ühendamisest tingitud kahjustustele. Elektripaigaldises tuleb vastavalt kehtivatele eeskirjadele paigaldada kõikide pooluste lahtusseade.

1. Ühenduspesas tuleb identifitseerida faasi- ja neutraal(null)-juhe. Vale ühendamise korral võib seade kahjustada saada.
2. Ühendus tuleb teostada vastavalt ühendusjoonisele. Pinge – vt andmeplaat.
3. Ühendusjuhtme soonte ühendamisel tuleb lähtuda järgmistest värvikoodidest:
 - roheline-kollane = kaitsejuhe ⚡
 - sinine = neutraal("null")juhe
 - pruun = faasijuhe (välisjuhe)

24.9 Seadme paigaldamine

1. Asetage seade kohale ja seadke õigesse asendisse.

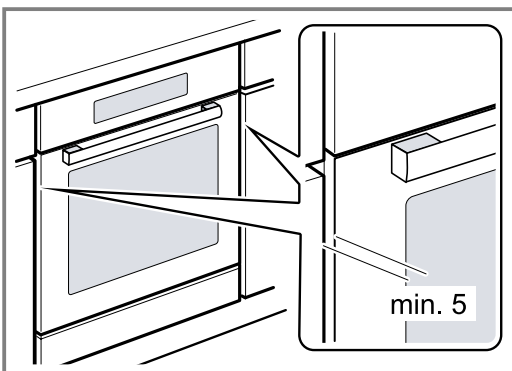

2. Kinnitage seade kruvidega.

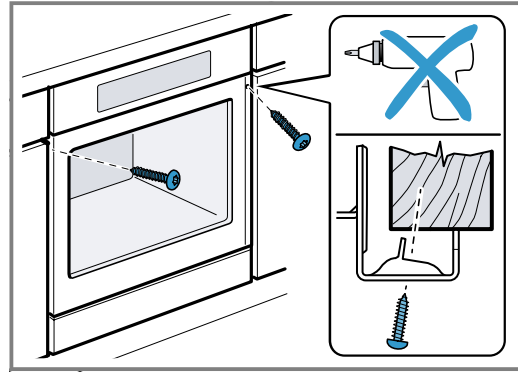

3. Nappudeta kööginööbel, millel on vertikaalne käepidemeliist:
 - Paigaldage sobiv vahetükk ①, et katta kinni võimalikud teravad servad ja tagada ohutu paigaldus.
 - Kruviühenduse tegemiseks puurige alumiiniumprofiilidesse ette auk ②.
 - Kinnitage seade sobiva kruvi abil ③.

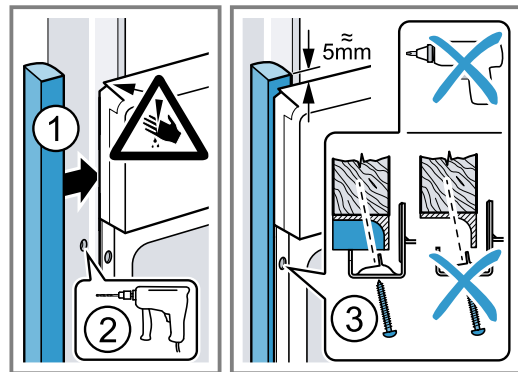

Märkus: Töötasapinna ja seadme vahelist pilu ei tohi lisaliistudega sulgeda. Külgneva kapi külgsainte külge ei tohi paigaldada kuumuse eest kaitsvaid liiste.

24.10 Seadme mahavõtmine

1. Lahutage seade voluvõrgust.
2. Keerake lahti kinnituskruvid.
3. Kergitage seadet pisut ja tõmmake täiesti välja.



Thank you for buying a Bosch Home Appliance!

Register your new device on MyBosch now and profit directly from:

- **Expert tips & tricks for your appliance**
- **Warranty extension options**
- **Discounts for accessories & spare-parts**
- **Digital manual and all appliance data at hand**
- **Easy access to Bosch Home Appliances Service**

Free and easy registration – also on mobile phones:

www.bosch-home.com/welcome

BOSCH
HOME APPLIANCES
SERVICE

Looking for help? You'll find it here.

Expert advice for your Bosch home appliances, help with problems or a repair from Bosch experts.

Find out everything about the many ways Bosch can support you:

www.bosch-home.com/service

Contact data of all countries are listed in the attached service directory.

BSH Hausgeräte GmbH

Carl-Wery-Straße 34

81739 München, GERMANY

www.bosch-home.com

A Bosch Company



9001627086 (020204)

et