



BOSCH

Register your
new device on
MyBosch now and
get free benefits:
**[bosch-home.com/
welcome](https://bosch-home.com/welcome)**



Vgradna pečica

HBG633N.1

[sl] Uporabniški priročnik in navodila za montažo

Za dodatne informacije glejte digitalni uporabniški priročnik.



Kazalo

NAVODILA ZA UPORABO

1	Varnost	2
2	Preprečevanje materialne škode.....	4
3	Varstvo okolja in varčevanje	4
4	Spoznavanje.....	5
5	Načini gretja	7
6	Pribor	8
7	Pred prvo uporabo	9
8	Osnovno upravljanje.....	10
9	Hitro segrevanje.....	10
10	Časovne funkcije	11
11	Otroško varovalo	12
12	Nastavitev za sabat	12
13	Osnovne nastavitve	13
14	Čiščenje in nega.....	13
15	Pomoč pri čiščenju	16
16	Ogrodje.....	16
17	Vrata aparata	17
18	Odpravljanje motenj.....	19
19	Odstranjevanje	21
20	Servisna služba.....	21
21	Tako vam bo uspelo.....	21
22	NAVODILA ZA MONTAŽO.....	26
22.1	Splošna navodila za namestitev	26

1 Varnost

Upoštevajte naslednja varnostna navodila.

1.1 Splošna navodila

- Skrbno preberite ta navodila.

- Navodila za uporabo in informacije o izdelku shranite za kasnejšo uporabo ali za novega lastnika.
- Če opazite poškodbo zaradi transporta, aparata ne priključite.

1.2 Namenska uporaba

Ta aparat je primeren izključno za vgradnjo. Upoštevajte posebna navodila za montažo. Aparat lahko brez vtiča priključi samo pooblaščen strokovnjak. Pri poškodbah zaradi napačne priključitve garancija ne velja.

Aparat uporabljajte samo:

- za pripravo jedi in pijač.
- v domačem gospodinjstvu in v zaprtih prostorih domačega okolja.
- do najvišje nadmorske višine 4000 m.

1.3 Omejitev kroga uporabnikov

Ta aparat lahko otroci, starejši od 8 let, ter osebe z zmanjšanimi fizičnimi, senzoričnimi ali duševnimi sposobnostmi ali osebe, ki ne razpolagajo z izkušnjami in/ali znanjem uporabljajo le, ko so pod nadzorom, ali če so bili poučeni o varni uporabi in so razumeli nevarnosti, ki izhajajo iz uporabe aparata.

Otroci se ne smejo igrati z aparatom.

Otroci ne smejo čistiti ali vzdrževati aparata, razen če so stari več kot 15 let ali starejši in so pod nadzorom.

Otroci, mlajši od 8 let, naj se ne približujejo aparatu in priključnemu kablu.

1.4 Varna uporaba

Pribor mora biti vedno pravilno obrnjen, ko ga vstavite v notranjost pečice.

→ "Pribor", Stran 8

OPOZORILO – Nevarnost požara!

Vnetljivi predmeti, shranjeni v notranjosti pečice, se lahko vnamejo.

- ▶ Vnetljivih predmetov nikoli ne shranjujte v notranjosti pečice.
- ▶ Če se iz pečice kadi, morate izklopiti aparat ali potegniti vtič iz vtičnice in pustiti vrata zaprta, da zadušite morebitne plamene.

Ostanki hrane, masti in sokov od pečenja se lahko vnamejo.

- ▶ Pred uporabo odstranite grobo umazanijo iz notranjosti pečice, z grelnih elementov in s pribora.

Ko odprete vrata aparata, nastane vlek zraka. Papir za peko se lahko dotakne grelnih elementov in se vname.

- ▶ Papirja za peko med predgrevanjem in med pripravo jedi nikoli ne položite na pribor, ne da bi ga pritrdili.
- ▶ Papir za peko vedno ustrezno obrežite in ga obtežite s posodo ali modelom.

⚠ OPOZORILO – Nevarnost opeklin!

Aparat in njegovi dostopni deli se med uporabo segrejejo.

- ▶ Pazite, da se ne dotaknete grelnikov.
- ▶ Otroci, mlajši od 8 let, naj se ne približujejo aparatu.

Pribor ali posoda se močno segrejeta.

- ▶ Ko odstranjujete vroč pribor ali posodo iz pečice, vedno uporabljajte prijemalke.

Alkoholni hlapi se v vroči pečici lahko vnamejo.

- ▶ Jedem dodajte samo majhne količine visokoodstotnih pijač.
- ▶ Vrata aparata odprite previdno.

⚠ OPOZORILO – Nevarnost oparin!

Dostopni deli se med delovanjem segrejejo.

- ▶ Nikoli se ne dotikajte vročih delov.
- ▶ Otrokom ne dovolite v bližino.

Ko odprete vrata aparata, lahko iz njega uhaja vroča para. Para je glede na temperaturo lahko nevidna.

- ▶ Vrata aparata odprite previdno.
- ▶ Otrokom ne dovolite v bližino.

Zaradi vode v vroči notranjosti pečice lahko nastane vroča vodna para.

- ▶ Nikoli ne nalivajte vode v vročo notranjost pečice.

⚠ OPOZORILO – Nevarnost poškodb!

Opraskano steklo na vratih aparata lahko poči.

- ▶ Za čiščenje stekla na vratih pečice ne uporabljajte grobih abrazivnih čistil ali ostrih kovinskih strgal, ker se površina lahko opraska.

Aparat in deli aparata, ki se jih lahko dotaknete, so lahko ostri.

- ▶ Pri uporabi in čiščenju bodite previdni.
- ▶ Po možnosti nosite zaščitne rokavice.

Tečaji vrat aparata se pri odpiranju in zapiranju premikajo, zato se lahko priščipnete.

- ▶ Ne dotikajte se predela s tečaji.

Sestavni deli v vratih aparata imajo lahko ostre robove.

- ▶ Nosite zaščitne rokavice.

⚠ OPOZORILO – Nevarnost električnega udara!

Nestrokovna popravila so nevarna.

- ▶ Popravila aparata sme izvajati samo izšolano strokovno osebje.
- ▶ Za popravilo aparata je dovoljeno uporabljati samo originalne nadomestne dele.
- ▶ Če je omrežni priključni vodnik tega aparata poškodovan, ga mora zamenjati izšolano strokovno osebje.

Poškodovana izolacija omrežnega priključnega kabla je nevarna.

- ▶ Omrežni priključni kabel nikoli ne sme priti v stik z vročimi deli stroja ali viri toplote.
- ▶ Omrežni priključni kabel nikoli ne sme priti v stik z ostrimi konicami ali robovi.
- ▶ Omrežnega priključnega kabla nikoli ne prepogibajte, stiskajte ali spreminjajte.

Vdirajoča vlaga lahko povzroči električni udar.

- ▶ Za čiščenje aparata ne uporabljajte parnega čistilnika ali visokotlačnega čistilnika.

Poškodovan aparat ali poškodovan omrežni priključni kabel je nevaren.

- ▶ Nikoli ne uporabljajte poškodovanega aparata.
- ▶ Nikoli ne vlecite za priključni kabel, da izklučite aparat iz električnega omrežja. Vedno vlecite za vtič omrežnega priključnega kabla.
- ▶ Če je aparat ali omrežni priključni kabel v okvari, takoj izvlecite vtič omrežnega priključnega kabla iz vtičnice ali izklopite varovalko v omarici z varovalkami.
- ▶ Pokličite pooblaščen servis. → *Stran 21*

⚠ OPOZORILO – Nevarnost: magnetizem!

Na upravljalnem polju ali med upravljalnimi elementi so nameščeni trajni magneti. Ti lahko vplivajo na elektronske vsadke, kot so srčni spodbujevalniki ali inzulinke črpalke.

- ▶ Če nosite elektronske vsadke, se upravljalnemu polju ne približajte na več kot 10 cm.

⚠ OPOZORILO – Nevarnost zadušitve!

Otroci se lahko zavijejo v embalažo ali pa si slednje potegnejo preko glave in se tako zadušijo.

- ▶ Poskrbite, da otroci ne bodo prišli v stik z embalažnim materialom.
- ▶ Ne dovolite otrokom, da se igrajo z embalažnim materialom.

Otroci lahko vdihnejo ali pogoltnejo majhne dele in se tako zadušijo.

- ▶ Poskrbite, da otroci ne bodo prišli v stik z majhnimi deli.
- ▶ Ne dovolite otrokom, da se igrajo z majhnimi deli.

1.5 Halogenska luč

⚠ OPOZORILO – Nevarnost opeklin!

Luči v notranjosti pečice se močno segrejejo. Nevarnost opeklin obstaja tudi nekaj časa po izklopu.

- ▶ Ne dotikajte se steklenega pokrova.
- ▶ Pri čiščenju se izogibajte stiku s kožo.

⚠ OPOZORILO – Nevarnost električnega udara!

Pri menjavi žarnice so kontakti okovja žarnice pod napetostjo.

- ▶ Pred menjavo žarnice se prepričajte, da je stroj izklopljen, da preprečite električni udar.
- ▶ Poleg tega izvlecite vtič iz vtičnice ali izklopite varovalko v omarici z varovalkami.

2 Preprečevanje materialne škode

2.1 Splošno

POZOR!

Predmeti na dnu pečice pri temperaturi nad 50 °C povzročijo zastoj visoke temperature. Čas peke se spremeni in emajl se poškoduje.

- ▶ Na dno pečice nikoli ne polagajte pribora, papirja za peko ali folije kakršne koli vrste.
- ▶ Posodo postavite na dno notranjosti pečice samo, če je nastavljena temperatura, nižja od 50 °C.

Ko je v vroči notranjosti pečice voda, nastane vodna para. Sprememba temperature lahko povzroči poškodbe.

- ▶ Nikoli ne nalivajte vode v vročo notranjost pečice.
- ▶ Na dno notranjosti pečice nikoli ne postavljajte posode z vodo.

Če je v notranjosti pečice dalj časa vlaga, lahko nastane korozija.

- ▶ Po uporabi počakajte, da se notranjost aparata posuši.
- ▶ Vlažnih živil ne shranjujte dolgo v zaprti notranjosti pečice.
- ▶ V notranjosti pečice ne shranjujte živil.

Če pustite, da se pečica ohlaja pri odprtih vratih, se sosednje pohištvo sčasoma poškoduje.

- ▶ Po delovanju z visokimi temperaturami naj se notranjost pečice vedno ohlaja pri zaprtih vratih.

- ▶ Med vrata aparata ne ukleščite predmetov.
- ▶ Samo pri delovanju z veliko vlage lahko pustite, da se notranjost pečice posuši pri odprtih vratih. Sadni sok, ki kaplja s pekača, pušča madeže, ki jih ni mogoče odstraniti.

▶ Pri zelo sočnem sadnem pecivu pekača ne oblagajte preobilno.

- ▶ Po možnosti uporabite globlji univerzalni pekač.

Čistilo za pečice v vroči pečici poškoduje emajl.

- ▶ Čistila za pečice nikoli ne uporabite v topli pečici.
- ▶ Pred naslednjim segrevanjem odstranite vse ostanke iz notranjosti pečice in z vrat aparata.

Če je tesnilo zelo umazano, se vrata aparata med delovanjem ne zaprejo več pravilno. Lahko pride do poškodb sosednjega pohištva.

- ▶ Tesnilo naj bo vedno čisto.
- ▶ Nikoli ne uporabljajte aparata s poškodovanim tesnilom ali brez tesnila.

Če vrata aparata uporabljate za sedenje ali odlaganje, se lahko poškodujejo.

- ▶ Na odprta vrata aparata ne postavljajte, polagajte ali obešajte ničesar.
- ▶ Na vrata aparata ne postavljajte posode ali pribora. Pri nekaterih tipih aparata lahko pribor med zapiranjem vrat aparata opraska steklo vrat.
- ▶ Pribor vedno vstavite v pečico do prislona.

3 Varstvo okolja in varčevanje

3.1 Odlaganje embalaže novega aparata

Material embalaže je okolju prijazen in primeren za ponovno uporabo.

- ▶ Posamezne sestavne dele ločeno sortirajte v odpad.

3.2 Varčevanje z energijo

Če upoštevate te napotke, bo vaš aparat porabil manj električne energije.

Aparat predgrejte samo, če je tako navedeno v receptu ali v priporočenih nastavitvah.

- Če aparata ne predgreivate, prihranite do 20 % energije.

Uporabljajte temne, črno lakirane ali emajlirane modele za peko.

- Taki modeli posebno dobro sprejemajo toploto.

Vrata med delovanjem aparata odpirajte čim redkeje.

- Temperatura v notranjosti pečice se ohrani in ponovno segrevanje aparata ni potrebno.

Pecite več jedi zaporedoma ali hkrati.

- Po prvi peki je notranjost pečice ogreta. Tako se skrajša čas peke za naslednji kolač.

Če je čas priprave daljši, aparat izklopite 10 minut pred potekom časa priprave.

- Preostala toplota zadošča za pripravo jedi do konca.

Iz notranjosti pečice odstranite pribor, ki ga ne uporabljate.

- Ne segrevajte odvečnih delov pribora.

Počakajte, da se globoko zamrznjene jedi pred pripravo odtalijo.

- Tako prihranite energijo za odtaljevanje jedi.

Opomba:

Aparat porablja:

- med delovanjem z vklopljenim zaslonom največ 1 W
- med delovanjem z izklopljenim zaslonom največ 0,5 W

4 Spoznavanje

4.1 Upravljalno polje

Prek upravljalnega polja nastavite vse funkcije svojega aparata in dobite informacije o stanju delovanja.

Opomba: Glede na tip aparata se lahko podrobnosti na sliki razlikujejo, npr. barva in oblika.

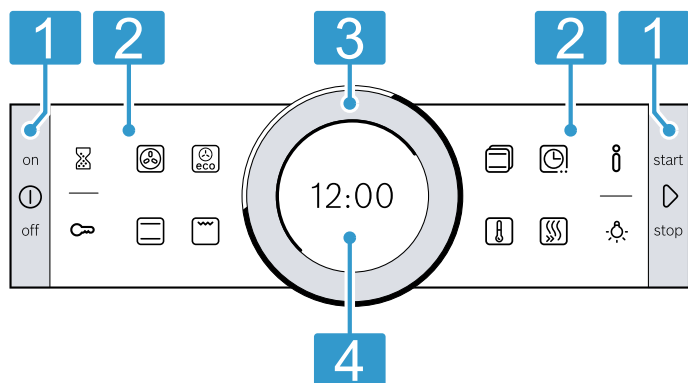

1 Tipke

Tipke na levi in desni strani upravljalnega polja je mogoče pritisniti. Če želite uporabiti tipko, jo pritisnite. Pri aparatih brez sprednje stranice iz nerjavečega jekla so tipke tudi polja na dotik.

2 Polja na dotik

Polja na dotik so površine, občutljive na dotik. Da izberete funkcijo, se samo narahlo dotaknite ustreznega polja.

3 Upravljalni obroč

Upravljalni obroč lahko neomejeno obračate v levo ali desno. Narahlo pritisnite na upravljalni obroč in ga premaknite v želeno smer.

4 Zaslon

Na zaslonu so prikazane trenutne nastavljene vrednosti, možnosti izbire ali opozorilna besedila.

4.2 Tipke

S tipkami na levi in desni strani upravljalnega polja lahko vklopite in izklopite aparat ali zaženete ter prekinete delovanje.





Tipka	Funkcija	Uporaba
⓪	on/off	Vklop ali izklop aparata.
▶	start/stop	Kratek pritisk: zagon ali prekinitev delovanja. Pritisk za pribl. 3 sekunde: prekinitev delovanja.









4.3 Polja na dotik

S polji na dotik lahko neposredno izberete različne funkcije.

Polja na dotik na zunanji strani upravljalnega polja so namenjena splošnim funkcijam, polja na notranji strani upravljalnega polja pa pripravi jedi.

Polje na dotik trenutno izbrane funkcije sveti rdeče.

Polje na dotik na zunanji strani	Funkcija	Uporaba
	Opomnik/alarm	Izbira opomnika/alarma.
	Otroška varnostna ključavnica	Pritisnite za pribl. 4 sekunde: aktiviranje ali deaktiviranje otroške varnostne ključavnice.
	Informacija	Prikaz dodatnih informacij o določeni funkciji ali nastavitvi. Za priklic osnovnih nastavitvev pri izklopljenem aparatu pritisnite za pribl. 3 sekunde.
	Osvetlitev notranjosti pečice	Vklop ali izklop osvetlitve v notranjosti pečice.

Polje na dotik na notranji strani	Funkcija	Uporaba
	4D-vroč zrak	Neposredna izbira načina gretja 4D-vroč zrak.
	Zgornje in spodnje gretje	Neposredna izbira načina gretja Zgornje in spodnje gretje.
	Vroč zrak Eco	Neposredna izbira načina gretja Vroč zrak Eco.
	Žar, velika površina	Neposredna izbira funkcije gretja Žar, velika površina.
	Načini gretja	Izbira seznama načinov gretja.
	Temperatura	Izbira temperature v notranjosti pečice.
	Časovne funkcije	Izbira časovnih funkcij.
	Hitro segrevanje	Zagon ali prekinitvev hitrega segrevanja pečice.

4.4 Upravljalni obroč

Z upravljalnim obročem spremenite nastavitvene vrednosti, ki so prikazane na zaslonu. Ko dosežete najnižjo ali najvišjo vrednost določene nastavitvene vrednosti, npr. temperature, ta vrednost ostane na zaslonu. Po potrebi z upravljalnim obročem spremenite vrednost nazaj. Pri seznamih, npr. načinov gretja, se po zadnji vrednosti ponovno prikaže prva.

4.5 Zaslona

Na zaslonu so prikazane trenutne nastavitvene vrednosti na različnih ravneh.

Vrednost v ospredju	Vrednost v ospredju je osvetljena belo. Vrednost lahko neposredno spreminjate z upravljalnim obročem. Po zagonu delovanja je v ospredju temperatura ali stopnja.
Vrednost v ozadju	Vrednosti v ozadju so prikazane v sivi barvi. Da spremenite vrednost z upravljalnim obročem, najprej izberite zeleno vrednost.
Povečava	Dokler z upravljalnim obročem spreminjate vrednost, je povečano prikazana le ta vrednost.

Linija obroča

Na zunanjem robu zaslona je nameščena linija obroča.

- Prikaz položaja
Ko spremenite vrednost, linija obroča kaže, na katerem mestu v izbirnem seznamu se nahajate. Glede na nastavitveno območje in dolžino izbirnega seznama je linija obroča neprekinjena ali razdeljena v segmente.

- Prikaz napredka
Med delovanjem linija obroča prikazuje napredek, tako da se v sekundnih korakih polni rdeče. Pri trajanju, ki se odšteva, vsako sekundo ugasne en segment linije obroča.

Prikaz temperature

Linija segrevanja in prikaz preostale toplote prikazujeta temperaturo v notranjosti pečice.

Zaradi toplotne vztrajnosti se prikazana temperatura lahko nekoliko razlikuje od dejanske temperature v notranjosti pečice.

- Linija segrevanja
Po zagonu delovanja se bela linija pod temperaturo polni rdeče, čim bolj je notranjost pečice segreta. Če ste uporabili predgrevanje, je najbolje, da vstavite jed v pečico, ko je linija v celoti obarvana rdeče. Pri nastavitvenih stopnjah, npr. stopnjah žara, se linija segrevanja takoj obarva rdeče.
- Prikaz preostale toplote
Ko je aparat izklopljen, linija obroča prikazuje preostalo toploto v notranjosti pečice. Čim nižja je preostala toplota v pečici, tem temnejša postaja linija obroča, na določeni točki pa popolnoma izgine.

4.6 Notranjost pečice

Funkcije v notranjosti pečice olajšajo delovanje aparata.

Ogrodje

Na ogrodje v pečici lahko vstavite pribor na različnih višinah.

→ "Pribor", Stran 8

V aparatu je 5 višin za vstavljanje pribora. Višine za vstavljanje pribora se štejejo od spodaj navzgor.

Glede na tip aparata je ogrodje na eni ali več ravneh opremljeno z izvleki.

Ogrodje lahko odstranite, npr. za čiščenje.

→ "Ogrodje", Stran 16

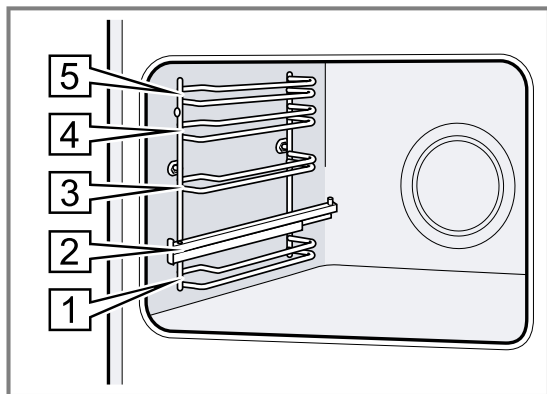

Samočistilne površine

Zadnja stena v notranjosti pečice je samočistilna. Samočistilne površine so prevlečene s porozno, mat keramiko in so na površju grobe. Ko aparat deluje, samočistilne površine prestrezajo maščobne kapljice, ki nastajajo med pečenjem ali peko na žaru, in jih razgrajujejo.

Če se samočistilne površine med delovanjem ne čistijo več dovolj, namensko segrejte pečico.

→ "Čiščenje samočistilnih površin v notranjosti pečice", Stran 15

Osvetlitev

Notranjost pečice osvetljuje ena ali več žarnic.

Ko odprete vrata aparata, se vklopi osvetlitev notranjosti pečice. Če so vrata odprta več kot 15 minut, se osvetlitev spet izklopi.

Ob začetku delovanja se pri večini načinov delovanja vklopi osvetlitev. Ob koncu delovanja se osvetlitev izklopi.

Ventilator

Ventilator se vklaplja in izklaplja glede na temperaturo aparata. Topel zrak odteka nad vrati.

POZOR!

Ne prekrijte prezračevalne reže nad vrati aparata. Aparat se pregreje.

► Prezračevalne reže naj bodo proste.

Da se po delovanju aparat čim hitreje ohladi, ventilator še nekaj časa deluje.

Vrata aparata

Če med delovanjem odprete vrata, aparat preneha delovati. Ko zaprete vrata aparata, se delovanje samodejno nadaljuje.

5 Načini gretja





Da boste vedno našli ustrezen način gretja za svojo jed, so vam tu na voljo informacije o razlikah in področjih uporabe.

Simboli pri posameznih načinih gretja pomagajo pri prepoznavanju.

Ko izberete način gretja, vam aparat predlaga ustrezno temperaturo ali stopnjo. Te vrednosti lahko prevzamete ali jih spremenite v navedenem območju.

Če je nastavljena temperatura nad 275 °C in stopnja žara 3, jo aparat po pribl. 40 minutah zniža na pribl. 275 °C oz. na stopnjo žara 1.

Simbol	Način gretja	Temperatura	Uporaba in način delovanja Mogoče dodatne funkcije
	4D-vroč zrak	30–275 °C	Peka in pečenje na eni ali več ravneh. Ventilator enakomerno razporeja toploto okroglega grelnika na zadnji steni po notranjosti pečice.
	Zgornje in spodnje gretje	30–300 °C	Običajna peka ali pečenje na eni ravni. Ta način gretja je posebno primeren za kolače s sočnim nadevom. Zgornji in spodnji grelnik delujeta enakomerno.
	Vroč zrak Eco	30–275 °C	Nežna priprava izbranih jedi na eni ravni brez predgrevanja. Ventilator enakomerno razporeja toploto okroglega grelnika na zadnji steni po notranjosti pečice. Jed se postopoma peče s preostalo toploto. Ta način gretja je najučinkovitejši pri temperaturi od 125 do 275 °C. Med pripravo naj bodo vrata aparata zaprta. Ta način gretja se uporablja za določanje porabe energije v načinu s kroženjem zraka in razreda energetske učinkovitosti.
	Zgornje/spodnje gretje Eco	30–300 °C	Nežna priprava izbranih jedi. Delujeta zgornji in spodnji grelnik. Ta način gretja je najučinkovitejši pri temperaturi od 150 do 250 °C. Ta način gretja se uporablja za določanje porabe energije v običajnem načinu.

Simbol	Način gretja	Temperatura	Uporaba in način delovanja Mogoče dodatne funkcije
	Peka na žaru z ventilatorjem	30–300 °C	Pečenje perutnine, celih rib ali večjih kosov mesa. Žar in ventilator se izmenično vklapljata in izklapljata. Ventilator vrtinči vroč zrak okrog jedi.
	Žar, velika površina	Stopnje žara: 1 = nizka 2 = srednja 3 = visoka	Pečenje nizkih kosov na žaru, npr. zrezkov, klobasic ali opečene-ga kruha. Gratiranje jedi. Segreje se celotna površina pod žarom.
	Žar, majhna površina	Stopnje žara: 1 = nizka 2 = srednja 3 = visoka	Pečenje manjših količin na žaru, npr. zrezkov, klobasic ali opečene-ga kruha. Gratiranje manjših količin. Segreje se srednja površina pod žarom.
	Stopnja za pico	30–275 °C	Priprava pice ali jedi, ki potrebujejo veliko toplote od spodaj. Delujeta spodnji grelnik in okrogli grelnik v zadnji steni.
	Spodnje gretje	30–250 °C	Dopekanje jedi ali priprava v vodni kopeli. Deluje spodnji grelnik.
	Odtaljevanje	30–60 °C	Nežno odtaljevanje zamrznjenih jedi.

6 Pribor

Uporabljajte originalni pribor. Ta je prilagojen vašemu aparatu.

Opomba: Ko se pribor segreje, lahko spremeni obliko. To ne vpliva na delovanje. Ko se pribor ponovno ohladi, sprememba oblike izgine.

Priložena oprema se lahko razlikuje glede na tip aparata.

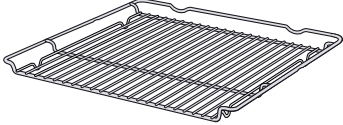
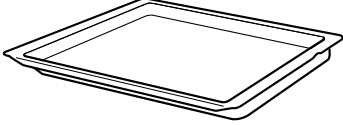
Pribor	Uporaba
Rešetka 	<ul style="list-style-type: none"> ▪ Modeli za kolače ▪ Modeli za narastke ▪ Posoda ▪ Meso, npr. pečenka ali kosi za peko na žaru ▪ Globoko zamrznjene jedi
Univerzalni pekač 	<ul style="list-style-type: none"> ▪ Sočni kolači ▪ Pecivo ▪ Kruh ▪ Velike pečenke ▪ Globoko zamrznjene jedi ▪ Prestrezanje tekočin, ki kapljajo z jedi, npr. maščobe med peko na žaru na rešetki.

6.1 Funkcija zaskočke

Funkcija zaskočke preprečuje, da bi se pribor prevrnil, ko ga jemljete iz pečice.

Pribor lahko izvlečete približno do polovice, nato se zaskoči. Zaščita pred prevračanjem deluje samo, če pribor pravilno vstavite v pečico.

6.2 Vstavljanje pribora v notranjost pečice

Pribor mora biti vedno pravilno obrnjen, ko ga vstavite v pečico. Samo tako je pribor mogoče izvleči približno do polovice, ne da bi se prevrnil.

1. Pribor obrnite tako, da bo zarez  zadaj in obrnjena navzdol.
2. Pribor potisnite med obe vodili na določeni višini.

Rešetka Rešetko vstavite tako, da bo odprta stran obrnjena proti vratom aparata in da bo krivina ~ obrnjena navzdol.

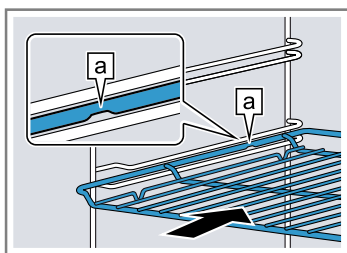

Pekač Pekač vstavite tako, da bo poševnina **b** obrnjena proti vratom aparata.
npr. univerzalni pekač ali plitvi pekač

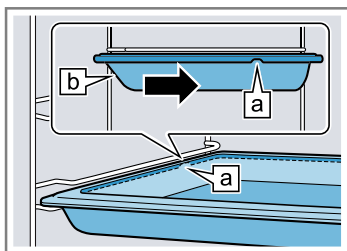

3. Izvlecite izvlečna vodila, da vstavite pribor na višine z izvlečnimi vodili.

Rešetka ali pekač Pribor vstavite tako, da je rob pribora za jezičkom **a** na izvlečnem vodilu.

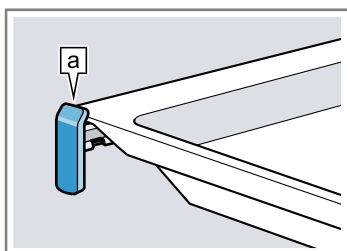

Opomba: Ko so izvlečna vodila popolnoma izvlečena, se zaskočijo. Izvlečna vodila z rahlim pritiskom potisnite nazaj v notranjost pečice.

4. Pribor popolnoma vstavite, tako da se ne dotika vrat aparata.

Opomba: Pribor, ki ga med uporabo ne potrebujete, vzemite iz pečice.

Kombiniranje pribora

Da prestrežete tekočino, ki kaplja od jedi, lahko rešetko uporabite skupaj z univerzalnim pekačem.

1. Rešetko položite na univerzalni pekač, tako da bo sta oba distančnika **a** zadaj ležala na robu univerzalnega pekača.
2. Univerzalni pekač potisnite med obe vodili na določeni višini. Pri tem je rešetka nad zgornjim vodilom.

Rešetka na univerzalnem pekaču

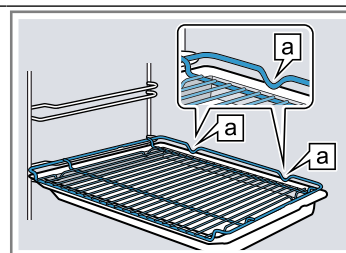

6.3 Dodatni pribor

Dodatni pribor lahko kupite na pooblaščenem servisu, v specializiranih trgovinah ali prek spleta.

Obsežno ponudbo pribora za vaš aparat najdete na spletu ali v naših prospektih:

www.bosch-home.com

Vsakemu aparatu pripada drugačen pribor. Pri nakupu vedno navedite natančno oznako svojega aparata (št. E).

Kateri pribor je na voljo za vaš aparat, lahko izveste v spletni trgovini ali na pooblaščenem servisu.

7 Pred prvo uporabo

Izvedite nastavitve za prvo uporabo aparata. Očistite aparat in pribor.

7.1 Prva uporaba

Po priključitvi na elektriko ali po daljšem izpadu električnega toka morate opraviti nastavitve za prvo uporabo aparata. Lahko traja nekaj sekund, preden se nastavitve prikažejo na zaslonu.

1. Nastavitev po potrebi spremenite z upravljalnim obročem.
Možne nastavitve:
 - Jezik
 - Ura
2. Potrdite z .
 - ✓ Prikaže se naslednja nastavitvev.
3. Prelistajte nastavitve in jih po potrebi spremenite.
 - ✓ Po zadnji nastavitvi se na zaslonu prikaže sporočilo, da je prva uporaba aparata zaključena.
 - ✓ Na zaslonu se prikaže nastavljen ura.
4. Da aparat pred prvim segrevanjem opravi preizkus delovanja, enkrat odprite in zaprite vrata aparata.

7.2 Čiščenje aparata pred prvo uporabo

Preden v aparatu prvič pripravljate jedi, očistite notranjost pečice in pribor.

1. Informacije o izdelku in pribor vzemite iz pečice. Iz notranjosti in z zunanosti aparata odstranite ostanke embalaže, npr. kroglice stiropora in lepilni trak.
2. Gladke površine v notranjosti pečice obrišite z mehko, vlažno krpo.
3. Z vklopite aparat.
4. Izberite naslednje nastavitve:

Način gretja	4D-vroči zrak
Temperatura	največ
Trajanje	1 ura

→ "Osnovno upravljanje", Stran 10

5. Z vklopite delovanje.
 - Dokler aparat greje, zračite kuhinjo.
- ✓ Ko čas trajanja poteče, se oglasi zvočni signal in na zaslonu je trajanje na ničli.
6. Z izklopite aparat.

7. Ko se aparat ohladi, očistite gladke površine v notranjosti pečice z milnico in krpo za pomivanje.

8. Pribor temeljito očistite z milnico in vlažno krpo ali mehko krtačo.

8 Osnovno upravljanje

8.1 Vklop aparata

- ▶ Z  vklopite aparat.
- ✓ Na zaslonu se prikaže logotip Bosch. Nato se prikažejo načini gretja.

8.2 Izklop aparata

Če aparata ne uporabljate, ga izklopite. Če dalj časa ne upravljate z aparatom, se samodejno izklopi.

- ▶ Z  izklopite aparat.
- ✓ Aparat se izklopi. Funkcije, ki trenutno potekajo, se prekinejo.
- ✓ Na zaslonu se prikaže ura ali prikaz preostale toplote.



8.3 Vklop delovanja

Vsako delovanje morate vklopiti.

- ▶ Z  vklopite delovanje.
- ✓ Na zaslonu se prikažejo nastavitve, čas poteka, črta obroča in črta segrevanja.



8.4 Prekinitev ali zaključek delovanja

Delovanje lahko za kratek čas zaustavite in ga nato nadaljujete. Če delovanje popolnoma zaključite, se nastavitve ponastavijo.

1. Za kratko prekinitev delovanja:
 - Na kratko pritisnite .
 - Za nadaljevanje delovanja pritisnite .
 2. Za zaključek delovanja za pribl. 3 sekunde pritisnite .
- ✓ Delovanje se zaključi in vse nastavitve se ponastavijo.

8.5 Nastavitev načina gretja in temperature

Zahteva: Izbran je način delovanja "Načini gretja" .

1. Z upravljalnim obročem nastavite zeleni način gretja.
2. Pritisnite .
- ✓ Temperatura je osvetljena belo.
3. Z upravljalnim obročem nastavite temperaturo.
4. Z  vklopite delovanje.
- ✓ Aparat začne greti.
- ✓ Na zaslonu sta prikazana pretečeni čas delovanja in končna temperatura.
5. Ko je jed pripravljena, z  izklopite aparat.

Nasvet: Najprimernejši način gretja za vašo jed najdete v opisu načinov gretja.



→ "Načini gretja", Stran 7

Opomba: Aparat omogoča nastavitve trajanja in konca delovanja.

→ "Časovne funkcije", Stran 11

Sprememba načina gretja

Ko spremenite način gretja, se ponastavijo tudi druge nastavitve.

1. Z  prekinite delovanje.
2. Pritisnite .
- ✓ Na zaslonu se prikaže prvi način gretja z ustrežno predlagano temperaturo.
3. Način gretja spremenite z upravljalnim obročem.





Sprememba temperature

Po vklopu delovanja lahko neposredno spremenite temperaturo.

- ▶ Temperaturo spremenite z upravljalnim obročem.
- ✓ Temperatura se neposredno prevzame.

Neposredna izbira načinov gretja

Določene načine gretja lahko izberete neposredno prek polja na dotik.

1. Pritisnite na polje na dotik zelenega načina gretja. Načini gretja, ki jih lahko neposredno izberete:
 - 4D-vroč zrak 
 - Zgornji/spodnji grelnik 
 - Vroč zrak Eco 
 - Žar, velika površina 
- ✓ Temperatura je osvetljena belo.
2. Z upravljalnim obročem nastavite temperaturo.
3. Z  vklopite delovanje.
- ✓ Aparat začne greti.
- ✓ Na zaslonu sta prikazana pretečeni čas delovanja in končna temperatura.

8.6 Prikaz informacij

V večini primerov lahko priključite informacije o funkciji, ki se trenutno izvaja. Aparat samodejno prikaže nekatere opombe, npr. za potrditev ali kot poziv ali opozorilo.

1. Pritisnite .
- ✓ Če so informacije na voljo, se prikažejo za nekaj sekund.
2. Po daljših besedilih listajte z upravljalnim obročem.

9 Hitro segrevanje

Da prihranite čas, lahko pri nastavljeni temperaturi nad 100 °C skrajšate čas segrevanja.



Hitro segrevanje lahko uporabite pri naslednjih načinih gretja:

- 4D-vroč zrak 
- Zgornji/spodnji grelnik 

9.1 Nastavitev hitrega segrevanja

Da bo jed enakomerno pripravljena, jo vstavite v pečico šele po hitrem segrevanju.

Opomba: Trajanje nastavite šele, ko je hitro segrevanje končano.

1. Nastavite primeren način gretja in temperaturo nad 100 °C.
2. Pritisnite .
 - ✓ Simbol sveti rdeče.
3. Z  vklopite delovanje.
 - ✓ Hitro segrevanje se zažene.

- ✓ Ko se hitro segrevanje konča, se oglasi zvočni signal. Rdeči simbol ugasne.
4. Jed vstavite v pečico.

Prekinitev hitrega segrevanja



- ▶ Pritisnite .
- ✓ Rdeči simbol ugasne.

10 Časovne funkcije

Aparat ima različne časovne funkcije, s katerimi lahko krmilite delovanje.





10.1 Pregled časovnih funkcij

Lahko nastavite trajanje in konec delovanja. Alarm lahko nastavite neodvisno od delovanja aparata.

Časovna funkcija	Uporaba
Alarm 	Alarm lahko nastavite neodvisno od delovanja. Ne vpliva na aparat.
Trajanje 	Če nastavite trajanje delovanja, se aparat po preteku trajanja samodejno preneha segrevati.
Konec 	Za trajanje lahko nastavite uro, ob kateri naj se delovanje konča. Aparat se samodejno vklopi, tako da se delovanje zaključi ob zeleni uri.



10.2 Nastavitev alarma

Alarm deluje neodvisno od delovanja aparata. Alarm lahko nastavite do 23 ur in 59 minut, ko je aparat vklopljen ali izklopljen. Alarm ima lasten zvočni signal, tako da slišite, ali potekel čas za alarm ali trajanje.

1. Pritisnite .
 - ✓ Simbol sveti rdeče.
2. Z upravljalnim obročem nastavite čas alarma.
3. Z  vklopite alarm.
 - Po nekaj sekundah se alarm samodejno zažene.
 - ✓ Čas alarma se odšteva.
 - ✓ Ko je aparat izklopljen, čas alarma ostane viden na zaslonu.
 - ✓ Ko je aparat vklopljen, so na zaslonu prikazane nastavitve delovanja, ki poteka. Da se za nekaj sekund prikaže čas alarma, pritisnite .
 - ✓ Ko čas alarma poteče, se oglasi zvočni signal. Rdeči simbol ugasne.
4. Ko čas alarma poteče:
 - Da predčasno prekinete signal, pritisnite na poljubno polje na dotik.
 - Da ponovno nastavite čas alarma, pritisnite  in z upravljalnim obročem nastavite čas alarma.



Sprememba alarma

Čas alarma lahko kadar koli spremenite.

1. Pritisnite .
2. Z upravljalnim obročem spremenite čas alarma.
3. Potrdite z .

Prekinitev alarma

Čas alarma lahko kadar koli prekinete.

1. Pritisnite .
2. Z upravljalnim obročem ponastavite čas alarma na ničlo.
3. Potrdite z .
 - ✓ Rdeči simbol ugasne.

10.3 Nastavitev trajanja





Trajanje delovanja lahko nastavite do 23 ur in 59 minut.

Zahteva: Način gretja in temperatura ali stopnja sta nastavljena.

1. Pritisnite .
- ✓ Simbol sveti rdeče.
2. Trajanje nastavite z upravljalnim obročem.



Smer vrtenja	Predlagana vrednost
Levo	10 minut
Desno	30 minut

Trajanje do ene ure lahko nastavite v korakih po eno minuto, zatem v korakih po 5 minut. Čas konca priprave se samodejno preračuna.

3. Z  vklopite delovanje.
 - ✓ Aparat začne greti in trajanje se odšteva.
 - ✓ Ko trajanje poteče, se oglasi zvočni signal. Na zaslonu je trajanje na ničli.
4. Ko trajanje poteče:
 - Da predčasno prekinete signal, pritisnite na poljubno polje na dotik.
 - Da ponovno nastavite trajanje, pritisnite  in z upravljalnim obročem nastavite trajanje.
 - Da nadaljujete z delovanjem, ne da bi določili trajanje, ga vklopite z .
 - Ko je jed pripravljena, z  izklopite aparat.



Sprememba trajanja

Trajanje lahko kadar koli spremenite.

1. Pritisnite .
2. Z upravljalnim obročem spremenite trajanje.
3. Potrdite z .

Prekinitev trajanja

Trajanje lahko kadar koli prekinete.

1. Pritisnite .
2. Z upravljalnim obročem ponastavite trajanje na ničlo.
3. Potrdite z .
 - Da nadaljujete z delovanjem, ne da bi določili trajanje, ga vklopite z .



10.4 Nastavitev konca



Čas, ob katerem se trajanje konča, lahko zamaknete do 23 ur in 59 minut.

Opombe

- Da bo rezultat priprave dober, časa konca ne zamaknite več, ko se je delovanje že vklopilo.
- Da se živila ne pokvarijo, jih ne pustite predolgo v pečici.



Zahteve

- Način gretja in temperatura ali stopnja sta nastavljena.
 - Trajanje je nastavljeno.
1. Ponovno pritisnite .
 2. Čas konca zamaknite z upravljalnim obročem.
 3. Z  vklopite delovanje.
- ✓ Na zaslonu se prikazuje čas vklopa. Aparat je v stanju pripravljenosti.
 - ✓ Ob času vklopa se aparat začne segrevati in trajanje se odšteva.
 - ✓ Ko trajanje poteče, se oglasi zvočni signal. Na zaslonu je trajanje na ničli.
4. Ko trajanje poteče:

- Da predčasno prekinete signal, pritisnite na poljubno polje na dotik.
- Da ponovno nastavite trajanje, pritisnite  in z upravljalnim obročem nastavite trajanje.
- Da nadaljujete z delovanjem, ne da bi določili trajanje, ga vklopite z .
- Ko je jed pripravljena, z  izklopite aparat.



Sprememba časa konca

Da bo rezultat priprave dober, lahko nastavljeni čas konca spreminjate samo, preden aparat začne delovati in se trajanje odšteva.

1. Z  prekinite delovanje.
2. Dvakrat pritisnite .
3. Z upravljalnim obročem spremenite čas konca.
4. Z  nadaljujte delovanje.

Prekinitev časa konca

Nastavljeni čas konca lahko kadar koli izbrišete.

1. Z  prekinite delovanje.
 2. Dvakrat pritisnite .
 3. Z upravljalnim obročem do konca ponastavite čas konca.
 4. Z  nadaljujte delovanje.
- ✓ Aparat začne greti in trajanje se odšteva.





11 Otroško varovalo

Zavarujte aparat, da ga otroci ne bodo nehote vklopili ali spremenili nastavitvev.

11.1 Vklp in izklop otroškega varovala

Otroško varovalo lahko aktivirate in deaktivirate pri vklopljenem in izklopljenem aparatu.

1. Da aktivirate otroško varovalo, za pribl. 4 sekunde pritisnite .

- ✓ Na zaslonu se prikaže poziv za potrditev.
- ✓ Upravljalno polje je blokirano. Aparat lahko izklopite samo z .
- ✓ Ko je aparat vklopljen, sveti . Ko je aparat izklopljen,  ne sveti.
- 2. Da deaktivirate otroško varovalo, za pribl. 4 sekunde pritisnite .
- ✓ Na zaslonu se prikaže poziv za potrditev.

12 Nastavitev za sabat

Z nastavitvijo za sabat lahko nastavite trajanje do 74 ur. Jedi lahko hranite na toplem pri temperaturi med 85 °C in 140 °C z zgornjim in spodnjim gretjem, ne da bi vam bilo treba vklopiti ali izklopiti aparat.

12.1 Vklp nastavitve za sabat





Opombe

- Če med delovanjem odprete vrata, se aparat preneha segrevati. Ko zaprete vrata aparata, se aparat segreva dalje.
- Nastavitve za sabat po vklopu ne morete več spremeniti ali prekiniti.

Zahteva: Nastavitev za sabat je aktivirana v osnovnih nastavitvah.

→ "Osnovne nastavitve", Stran 13

1. Način gretja Nastavitev za sabat  nastavite z upravljalnim obročem.

2. Pritisnite .
- ✓ Temperatura je osvetljena belo.
3. Z upravljalnim obročem nastavite temperaturo.
4. Pritisnite .
- ✓ Simbol sveti rdeče.
5. Trajanje nastavite z upravljalnim obročem. Časa konca ni mogoče zamakniti.
6. Z  vklopite delovanje.
- ✓ Aparat se začne segrevati in trajanje se odšteva.
7. Ko trajanje poteče, se oglasi zvočni signal. Trajanje je na ničli. Aparat se preneha segrevati in se spet odziva tako kot običajno, kadar ni v nastavitvi za sabat.
 - Z  izklopite aparat.
 Po pribl. 10 do 20 minutah se aparat samodejno izklopi.

13 Osnovne nastavitve

Aparat lahko prilagodite svojim potrebam.

13.1 Pregled osnovnih nastavitev

Tukaj najdete pregled osnovnih funkcij in tovarniških nastavitev. Osnovne nastavitve so odvisne od opreme vašega aparata.

Osnovna nastavev	Izbira
Jezik	Glejte izbiro na aparatu.
Ura	Ura v obliki 24 h.
Zvočni signal	Kratko trajanje (30 sekund) Srednje trajanje (1 minuta) ¹ Dolgo trajanje (5 minut)
Zvok tipk	Vklopljeno Izklopljeno (zvok pri ① ostane) ¹
Jakost osvetlitve prikazovalnika	5 stopenj
Prikaz ure	Izklopljeno Digitalno ¹
Osvetlitev	Izključena pri delovanju Vključena pri delovanju ¹
Nočna zatemnitev	Izklopljeno ¹ Vklopljeno
Logotip znamke	Prikaži ¹ Ne prikaži
Čas naknadnega delovanja ventilatorja	Priporočeno ¹ Najkrajše
Izvlčni sistem	Ni naknadno nameščeno (pri ogroditih in enojnem izvleku) ¹ Naknadno nameščeno (pri dvojnem in trojnem izvleku)
Nastavev za sabat	Vklopljeno Izklopljeno ¹
Tovarniška nastavev	Ponastavev Ne ponastavi ¹

¹ Tovarniška nastavev (se lahko razlikuje glede na tip aparata)

13.2 Spreminjanje osnovnih nastavitev

Zahteva: Aparat je izklopljen.

1. Za pribl. 3 sekunde pritisnite **ⓘ**.
2. Opombe na zaslonu potrdite z **Ⓞ**.
- ✓ Na prikazovalniku se prikaže prva osnovna nastavev.
3. Z upravljalnim gumbom spremenite osnovno nastavev.
4. Pritisnite **Ⓞ**.
- ✓ Na prikazovalniku se prikaže naslednja osnovna nastavev.
5. Z **Ⓞ** preglejte osnovne nastavitve in jih po potrebi spremenite z upravljalnim obročem.
6. Da shranite spremembe, za pribl. 3 sekunde pritisnite **ⓘ**.

Opomba: Če zmanjka elektrike, se vaše spremembe osnovnih nastavitev ohranijo.

Prekinitev spremembe osnovnih nastavitev

- ▶ Pritisnite **ⓘ**.
- ✓ Vse spremembe se zavržejo in se ne shranijo.

13.3 Nastavev ure

Zahteva: Aparat je izklopljen.

1. Za pribl. 3 sekunde pritisnite **ⓘ**.
2. Opombe na zaslonu potrdite z **Ⓞ**.
- ✓ Na prikazovalniku se prikaže prva osnovna nastavev.
3. Pritisnite **Ⓞ**.
- ✓ Na zaslonu se prikaže osnovna nastavev "Ura".
4. Z upravljalnim obročem spremenite uro.
5. Da shranite spremembo, za pribl. 3 sekunde pritisnite **ⓘ**.

14 Čiščenje in nega

Da bo vaš aparat dolgo časa brezhibno deloval, ga skrbno čistite in negujte.

14.1 Čistila

Da ne poškodujete različnih površin aparata, ne uporabljajte neprimernih čistil.

⚠ OPOZORILO – Nevarnost električnega udara!

Vdirajoča vlaga lahko povzroči električni udar.

- ▶ Za čiščenje aparata ne uporabljajte parnega čistilnika ali visokotlačnega čistilnika.

POZOR!

Neprimerna čistila poškodujejo površine aparata.

- ▶ Ne uporabljajte agresivnih ali abrazivnih čistil.
- ▶ Ne uporabljajte močnih alkoholnih čistil.
- ▶ Ne uporabljajte trdih čistilnih blazinic ali gobic.
- ▶ Ne uporabljajte posebnih čistil za toplo čiščenje.

Čistilo za pečice v vroči pečici poškoduje emajl.

- ▶ Čistila za pečice nikoli ne uporabite v topli pečici.
- ▶ Pred naslednjim segrevanjem odstranite vse ostanke iz notranjosti pečice in z vrat aparata.

Nove gobaste krpe vsebujejo ostanke snovi iz proizvodnje.

- ▶ Nove gobaste krpe pred uporabo temeljito izperite.

Primerna čistila

Za različne površine aparata uporabljajte samo primer-
na čistila.

Upoštevajte navodila za čiščenje aparata.
→ "Čiščenje aparata", Stran 15

Sprednja stran aparata

Površina	Primerna čistila	Opozorila
Nerjaveče jeklo	<ul style="list-style-type: none"> ▪ Vroča milnica ▪ Posebna sredstva za nego nerjavečega jekla za tople površine 	Da preprečite korozijo, s površin iz nerjavečega jekla takoj odstranite madeže vodnega kamna, maščobe, škroba in beljakovin. Na tanko nanesite čistilo za nerjaveče jeklo.
Plastika ali lakirane površine npr. upravljalno polje	<ul style="list-style-type: none"> ▪ Vroča milnica 	Ne uporabljajte čistila ali strgala za steklo. Da preprečite madeže, ki jih ni več mogoče odstraniti, takoj obrišite sredstvo za odstranjevanje vodnega kamna, ki pride v stik s površinami.

Vrata aparata

Območje	Primerna čistila	Opozorila
Stekla vrat	<ul style="list-style-type: none"> ▪ Vroča milnica 	Ne uporabljajte čistila za steklo ali gobice iz jeklene volne. Nasvet: Odstranite stekla vrat, da jih temeljito očistite. → "Vrata aparata", Stran 17
Pokrov vrat	<ul style="list-style-type: none"> ▪ Iz nerjavečega jekla: Čistilo za nerjaveče jeklo ▪ Iz plastike: Vroča milnica 	Ne uporabljajte čistila ali strgala za steklo. Ne uporabljajte negovalnih sredstev za nerjaveče jeklo. Nasvet: Odstranite pokrov vrat, da ga temeljito očistite. → "Vrata aparata", Stran 17
Notranji okvir vrat iz nerjavečega jekla	Čistilo za nerjaveče jeklo	Obarvanja lahko odstranite s čistilom za nerjaveče jeklo. Ne uporabljajte negovalnih sredstev za nerjaveče jeklo.
Ročaj vrat	<ul style="list-style-type: none"> ▪ Vroča milnica 	Da preprečite madeže, ki jih ni več mogoče odstraniti, takoj obrišite sredstvo za odstranjevanje vodnega kamna, ki pride v stik s površinami.
Tesnilo vrat	<ul style="list-style-type: none"> ▪ Vroča milnica 	Ne odstranite in ne drgnite.

Notranjost pečice

Območje	Primerna čistila	Opozorila
Emajlirane površine	<ul style="list-style-type: none"> ▪ Vroča milnica ▪ Voda s kisom ▪ Čistilo za pečice 	Trdovratno umazanijo namočite in uporabite ščetko ali gobico iz jeklene volne. Po čiščenju pustite pečico odprto, da se posuši. Opombe <ul style="list-style-type: none"> ▪ Emajl se pri zelo visoki temperaturi zapeče, zato se barva nekoliko spremeni. Ne vpliva na delovanje aparata. ▪ Robov tankih pekačev ni mogoče v celoti emajlirati in lahko ostanejo surovi. To ne vpliva na protikorozijsko zaščito. ▪ Zaradi ostankov živil na emajliranih površinah nastane bela obloga. Obloga ne škoduje zdravju. Ne vpliva na delovanje aparata. Oblogo lahko odstranite s citronsko kislino.
Samočistilne površine	-	Upoštevajte navodila za samočistilne površine. → "Čiščenje samočistilnih površin v notranjosti pečice", Stran 15
Stekleni pokrov žarnice v pečici	<ul style="list-style-type: none"> ▪ Vroča milnica 	Pri trdovratni umazaniji uporabite čistilo za pečice.
Ogrodje	<ul style="list-style-type: none"> ▪ Vroča milnica 	Trdovratno umazanijo namočite in uporabite ščetko ali gobico iz jeklene volne. Opomba: Odstranite ogrodje, da ga temeljito očistite. → "Ogrodje", Stran 16

Območje	Primerna čistila	Opozorila
Izvlačni sistem	<ul style="list-style-type: none"> ▪ Vročna milnica 	<p>Pri trdovratni umazaniji uporabite ščetko. Da ne odstranite maziva z izvlečnih vodil, jih očistite, ko so vstavljeni. Ne pomivajte v pomivalnem stroju.</p> <p>Opomba: Odstranite izvlečni sistem, da ga temeljito očistite. → "Ogrodje", Stran 16</p>
Pribor	<ul style="list-style-type: none"> ▪ Vročna milnica ▪ Čistilo za pečice 	<p>Trdovratno umazanijo namočite in uporabite ščetko ali gobico iz jeklene volne. Emajlirani pribor je primeren za pomivanje v pomivalnem stroju.</p>

14.2 Čiščenje aparata

Da preprečite poškodbe aparata, ga čistite le tako, kot je navedeno, in s primernimi čistili.

⚠ OPOZORILO – Nevarnost opeklin!

Aparat in njegovi dostopni deli se med uporabo segrejejo.

- ▶ Pazite, da se ne dotaknete grelnikov.
- ▶ Otroci, mlajši od 8 let, naj se ne približujejo aparatu.

⚠ OPOZORILO – Nevarnost požara!

Ostanki hrane, masti in sokov od pečenja se lahko vnamejo.

- ▶ Pred uporabo odstranite grobo umazanijo iz notranjosti pečice, z grelnih elementov in s pribora.

Zahteva: Upoštevajte napotke glede čistil.

→ "Čistila", Stran 13

1. Aparat očistite z vročo milnico in krpo za pomivanje.
 - Za nekatere površine lahko uporabite alternativna čistila. → "Primerna čistila", Stran 14
2. Osušite z mehko krpo.

14.3 Čiščenje samočistilnih površin v notranjosti pečice

Zadnja stena v notranjosti pečice je samočistilna. Samočistilne površine so prevlečene s porozno, mat keramiko in so na površju grobe. Ko aparat deluje, samočistilne površine prestrezajo maščobne kapljice, ki nastaja

jajo med peko, pečenjem ali peko na žaru, in jih razgrajujejo. Če se samočistilne površine med delovanjem ne čistijo več dovolj, namensko segrejte pečico.

POZOR!

Če samočistilnih površin ne čistite redno, se površine lahko poškodujejo.

- ▶ Če so na samočistilnih površinah vidni temni madeži, segrejte notranjost pečice.
- ▶ Ne uporabljajte čistila za pečice ali grobih čistilnih pripomočkov. Če čistilo za pečice nenamerno pride v stik s samočistilnimi površinami, ga takoj odstranite z vodo in gobasto krpo. Ne drgnite.

1. Odstranite pribor in posodo iz notranjosti pečice.
2. Ogrodje snemite in ga vzemite iz pečice. → "Ogrodje", Stran 16
3. Grobo umazanijo odstranite z milnico in mehko krpo:
 - z gladkih emajliranih površin
 - z notranje strani vrat aparata
 - s steklenega pokrova žarnice v pečici
 Tako preprečite nastanek madežev, ki jih ni mogoče odstraniti.
4. Vzemite predmete iz pečice. Notranjost pečice mora biti prazna.
5. Nastavite način gretja 4D-vroč zrak.
6. Nastavite najvišjo temperaturo.
7. Vključite delovanje.
8. Po 1 uri izklopite aparat.
9. Ko se aparat povsem ohladi, notranjost pečice po potrebi obrišite z vlažno krpo.

Opomba: Na samočistilnih površinah lahko nastanejo madeži. Ostanki sladkorja in beljakovin v živilih se ne razgradijo in se primejo na površine. Rdečkasti madeži so ostanki slanosti živil in to niso madeži od rje. Madeži ne škodujejo zdravju. Madeži ne zmanjšujejo funkcije čiščenja samočistilnih površin.

10. Namestite ogrodje. → "Ogrodje", Stran 16

15 Pomoč pri čiščenju

Pomoč pri čiščenju je hitra alternativa za občasno čiščenje notranjosti pečice. Funkcija pomoči pri čiščenju zmehča umazanijo z izparevanjem milnice. Nato umazanijo lažje odstranite.





15.1 Nastavitev pomoči pri čiščenju

⚠ OPOZORILO – Nevarnost oparin!

Zaradi vode v vroči notranjosti pečice lahko nastane vroča vodna para.

- ▶ Nikoli ne nalivajte vode v vročo notranjost pečice.

Zahteva: Notranjost pečice je popolnoma hladna.

1. Pribor vzemite iz pečice.
2. 0,4 l vode dodajte kapljico pomivalnega sredstva in mešanico zlijte na sredino dna pečice. Ne uporabljajte destilirane vode.
3. Pritisnite .
4. Z upravljalnim obročem nastavite način gretja Spodnji grelnik .
5. Pritisnite .
6. Z upravljalnim obročem nastavite temperaturo na 80 °C.
7. Pritisnite .
8. Z upravljalnim obročem nastavite trajanje na 4 minute.
9. Z  vklopite delovanje.

- ✓ Aparat začne greti in trajanje se odšteva.
 - ✓ Ko trajanje poteče, se oglasi zvočni signal. Na zaslону je trajanje na ničli.
10. Z  izklopite aparat in pustite, da se pečica pribl. 20 minut ohlaja.

15.2 Čiščenje pečice po uporabi

POZOR!

Če je v notranjosti pečice dalj časa vlaga, lahko nastane korozija.

- ▶ Po uporabi funkcije pomoči pri čiščenju obrišite notranjost pečice in počakajte, da se popolnoma posuši.

Zahteva: Notranjost pečice je hladna.

1. Odprite vrata aparata in z vpojno gobasto krpo pobrišite preostalo vodo.
2. Gladke površine v notranjosti pečice očistite s krpo za pomivanje ali mehko ščetko. Trdovratne ostanke odstranite z gobico iz jeklene volne.
3. Robove iz vodnega kamna odstranite s krpo, namočeno v kis. Nato notranjost izperite s čisto vodo in z mehko krpo zbršite do suhega, tudi pod tesnilom vrat.
4. Da se notranjost pečice posuši, pustite vrata odprta pribl. 1 uro v zaskočenem položaju (pribl. 30°).

16 Ogrodje



Za temeljito čiščenje ogrodja in notranjosti pečice ali za menjavo lahko ogrodje odstranite.

16.1 Odstranjevanje ogrodja

⚠ OPOZORILO – Nevarnost opeklin!

Ogrodje se močno segreje

- ▶ Nikoli se ne dotikajte vročega ogrodja.
- ▶ Vedno počakajte, da se aparat ohladi.
- ▶ Otrokom ne dovolite v bližino.



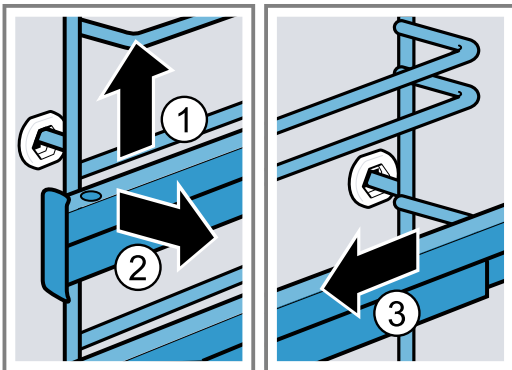

1. Ogrodje spredaj nekoliko privzdignite  in ga odstranite .
2. Ogrodje potegnite naprej  in ga odstranite.



3. Očistite ogrodje.
→ "Čistila", Stran 13

16.2 Namestitev ogrodja

Opombe

- Ogrodje se prilega le na desno ali levo stran.
 - Pri obeh izvlečnih vodilih pazite, da jih bo mogoče izvleči naprej.
1. Ogrodje vstavite na sredino v zadnjo pušo , da se ogrodje dotika stene notranjosti pečice, in ga potisnite nazaj .
 2. Ogrodje vstavite v sprednjo pušo , da se ogrodje dotika stene notranjosti pečice, in ga potisnite navzdol .

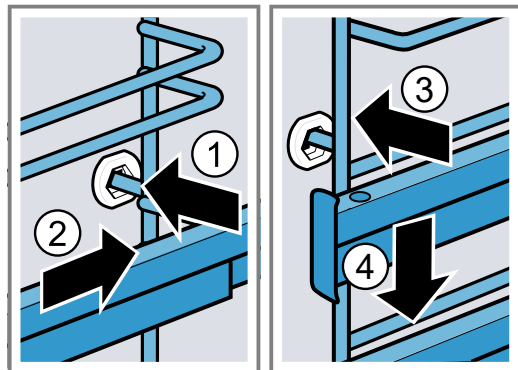

17 Vrata aparata

Da temeljito očistite vrata aparata, lahko vrata aparata razstavite.

17.1 Odstranjevanje vrat aparata

⚠ OPOZORILO – Nevarnost poškodb!

Sestavni deli v vratih aparata imajo lahko ostre robove.

- ▶ Nosite zaščitne rokavice.

Tečaji vrat aparata se pri odpiranju in zapiranju premikajo, zato se lahko priščipnete.

- ▶ Ne dotikajte se predela s tečaji.

1. Povsem odprite vrata aparata in jih potisnite proti aparatu.

2. ⚠ OPOZORILO – Nevarnost poškodb!

Če tečaja nista zavarovana, se lahko z veliko silo zapreta.

- ▶ Bodite pozorni, da sta zaporna vzvoda vedno povsem zaprta oz. odprta, če želite odstraniti vrata aparata.

Odprite zaporna vzvoda na levem in desnem tečaju.

Zaporni vzvod odprt

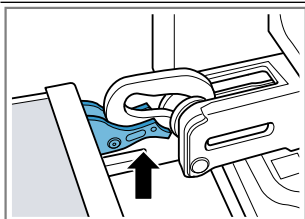

Tečaj je zavarovan in se ne more zapreti.

Zaporni vzvod zaprt

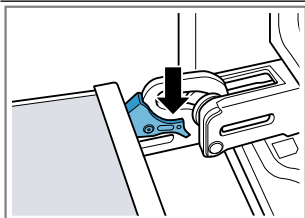

Vrata aparata so zavarovana in jih ni mogoče sneti.

- ✓ Zaporna vzvoda sta odprta. Tečaja sta zavarovana in se ne moreta zapreti.

3. Vrata aparata zaprite do prislona ①. Z obema rokama primite vrata na levi in desni strani ter jih izvlecite navzgor ②.

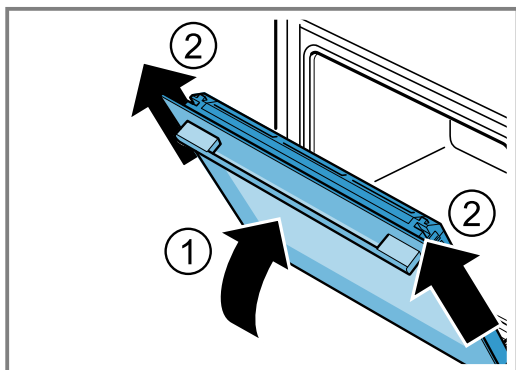

4. Vrata aparata previdno položite na ravno površino.

17.2 Namestitev vrat aparata

⚠ OPOZORILO – Nevarnost poškodb!

Tečaji vrat aparata se pri odpiranju in zapiranju premikajo, zato se lahko priščipnete.

- ▶ Ne dotikajte se predela s tečaji.

Če tečaja nista zavarovana, se lahko z veliko silo zapreta.

- ▶ Bodite pozorni, da sta zaporna vzvoda vedno povsem zaprta oz. odprta, če želite odstraniti vrata aparata.

1. **Opomba:** Pazite, da boste vrata aparata brez upora potisnili na oba tečaja. Če čutite upor, preverite, ali jih vstavljate v pravo odprtino.

Vrata aparata potisnite naravnost na oba tečaja. Vrata aparata potisnite do prislona.

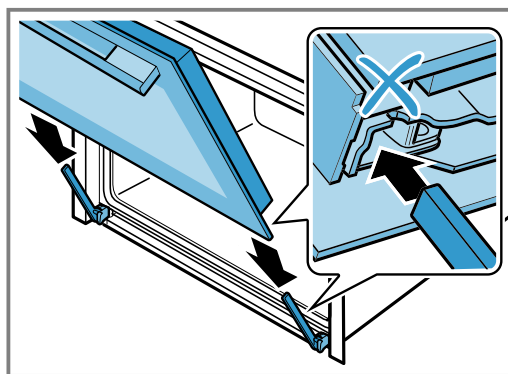

2. Z obema rokama zgoraj levo in desno pritisnite na pokrov vrat, da preverite, ali so vrata aparata vstavljena do prislona.

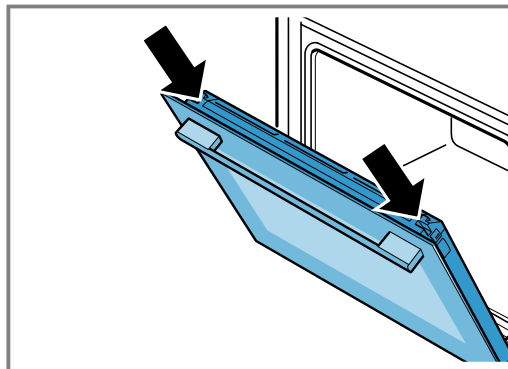

3. Povsem odprite vrata aparata in jih potisnite proti aparatu.

4. Zaprite zaporna vzvoda na levem in desnem tečaju.

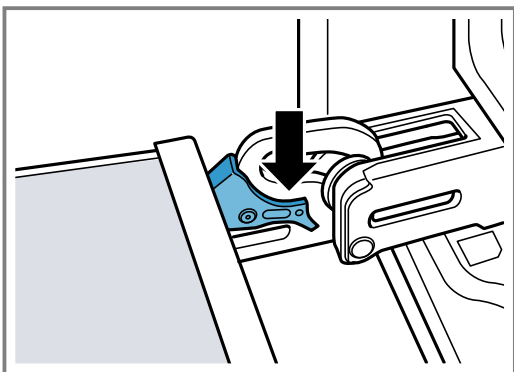

- ✓ Zaporna vzvoda sta zaprta. Vrata aparata so zavarovana in jih ni mogoče sneti.

5. Zaprite vrata aparata.

17.3 Odstranjevanje stekel vrat

⚠ OPOZORILO – Nevarnost poškodb!

Tečaji vrat aparata se pri odpiranju in zapiranju premikajo, zato se lahko priščipnete.

- ▶ Ne dotikajte se predela s tečaji.

Sestavni deli v vratih aparata imajo lahko ostre robove.

- ▶ Nosite zaščitne rokavice.

1. Nekoliko odprite vrata aparata.
2. Pokrov vrat od zunaj pritisnite na levi in desni strani ①, da se sprostí.
3. Odstranite pokrov vrat ②.

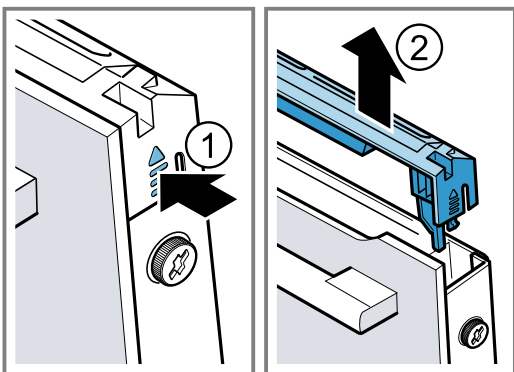

4. Očistite pokrov vrat.
→ "Primerna čistila", Stran 14
5. Odvijte levi in desni vijak na vratih aparata ① in ju odstranite.
6. Med vrata aparata priprite večkrat prepognjeno kuhinjsko krpo. Sprednje steklo izvlecite navzgor ②.

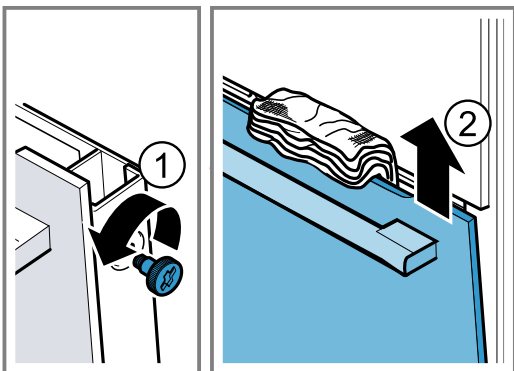

7. Sprednje steklo z ročajem, obrnjenim navzdol, položite na ravno površino.

8. ⚠ OPOZORILO – Nevarnost poškodb!

Opraskano steklo na vratih aparata lahko počí.

- ▶ Za čiščenje stekla na vratih pečice ne uporabljajte grobih abrazivnih čistil ali ostrih kovinskih strgal, ker se površina lahko opraska.

Demontirana stekla vrat z obeh strani očistite s čistilom za steklo in mehko krpo.

9. Očistite vrata aparata.

→ "Primerna čistila", Stran 14

10. Osušite stekla vrat in jih ponovno namestite.

17.4 Montaža stekel vrat

⚠ OPOZORILO – Nevarnost poškodb!

Tečaji vrat aparata se pri odpiranju in zapiranju premikajo, zato se lahko priščipnete.

- ▶ Ne dotikajte se predela s tečaji.

Sestavni deli v vratih aparata imajo lahko ostre robove.

- ▶ Nosite zaščitne rokavice.

1. Sprednje steklo spodaj namestite v levo in desno držalo a ①.
2. Sprednje steklo potisnite k aparatu, da bosta leva in desna kljuka a nasproti ležišča b ②.

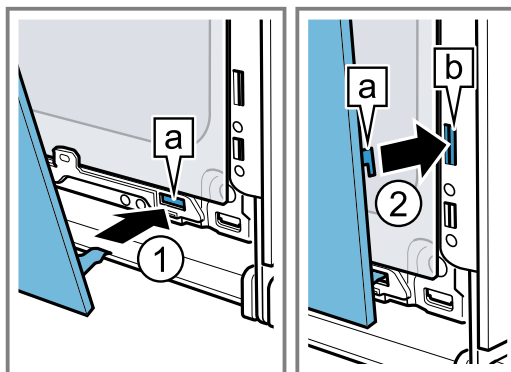

3. Sprednje steklo na spodnji strani pritisnite ①, da se slišno zaskoči.
4. Nekoliko odprite vrata aparata in odstranite kuhinjsko krpo.
5. Privijte vijaka na levi in desni strani vrat aparata.
6. Namestite pokrov vrat in ga pritisnite ②, da se slišno zaskoči.

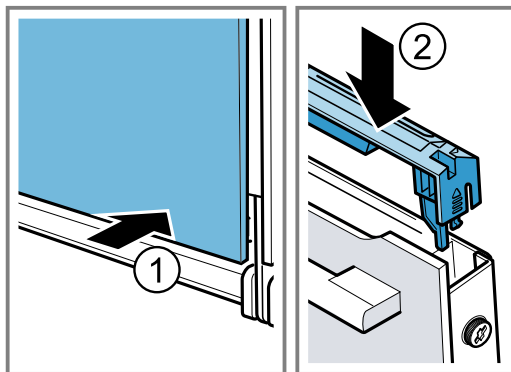

7. Zaprite vrata aparata.

Opomba: Pečico uporabite šele, ko so stekla vrat pravilno nameščena.

18 Odpravljanje motenj

Manjše motnje na aparatu lahko odpravite sami. Preverite informacije za odpravljanje motenj, preden se obrnete na pooblaščen servis. Tako se izognete nepotrebним stroškom.

⚠ OPOZORILO – Nevarnost poškodb!

Nestrokovna popravila so nevarna.

- ▶ Popravila stroja sme izvajati le izšolano strokovno osebje.
- ▶ Če je stroj pokvarjen, pokličite storitveni servis za stranke.

⚠ OPOZORILO – Nevarnost električnega udara!

Nestrokovna popravila so nevarna.

- ▶ Popravila aparata sme izvajati samo izšolano strokovno osebje.
- ▶ Za popravilo aparata je dovoljeno uporabljati samo originalne nadomestne dele.
- ▶ Če je omrežni priključni vodnik tega aparata poškodovan, ga mora zamenjati izšolano strokovno osebje.

18.1 Motnje delovanja

Napaka	Vzrok in odprava napak
Aparat ne deluje.	Varovalka je pregorela. <ul style="list-style-type: none"> ▶ Preverite varovalko v omarici z varovalkami. Prišlo je do izpada napajanja. <ul style="list-style-type: none"> ▶ Preverite, ali osvetlitev prostora ali drugi aparati v prostoru delujejo.
Na zaslonu se prikaže „Slovenščina“.	Prišlo je do izpada napajanja. <ul style="list-style-type: none"> ▶ Izvedite nastavitve za prvo uporabo aparata. <ul style="list-style-type: none"> – Jezik – Ura
Delovanje se ne zažene ali se prekine.	Možni so različni vzroki. <ul style="list-style-type: none"> ▶ Preverite opozorila, ki se prikažejo na zaslonu. <ul style="list-style-type: none"> → "Prikaz informacij", Stran 10 Motnja v delovanju <ul style="list-style-type: none"> ▶ Pokličite servisno službo. <ul style="list-style-type: none"> → "Servisna služba", Stran 21
Aparat se ne segreva.	V osnovnih nastavitvah je aktiviran demonstracijski način, na zaslonu se prikaže <input type="checkbox"/> . <ol style="list-style-type: none"> 1. Za kratek čas izključite aparat iz električnega omrežja, tako da izklopite varovalko v električni omarici in jo znova vklopite. 2. V roku 3 minut v <ul style="list-style-type: none"> → "Osnovne nastavitve", Stran 13 deaktivirajte demonstracijski način. Prišlo je do izpada napajanja. <ul style="list-style-type: none"> ▶ Po izpadu električnega toka enkrat odprite in zaprite vrata aparata. ✓ Aparat opravi preizkus delovanja in je pripravljen za uporabo.
Ura se ne prikaže, ko je aparat izključen.	Osnovna nastavitve je bila spremenjena. <ul style="list-style-type: none"> ▶ Spremenite osnovno nastavitve prikaza ure. <ul style="list-style-type: none"> → "Osnovne nastavitve", Stran 13
Upravljalni obroč je padel iz svojega ležišča na upravljalnem polju.	Upravljalni obroč se je snel. <ol style="list-style-type: none"> 1. Upravljalni obroč položite v ležišče na upravljalnem polju. 2. Upravljalni obroč potisnite v ležišče, da se zaskoči in ga je mogoče obračati.
Upravljalni obroč se s težavo obrača.	Pod upravljalnim obročem je umazanija. Upravljalni obroč lahko snamete. <p>Opomba: Upravljalnega obroča ne snemajte prepogosto, da ostane ležišče stabilno.</p> <ol style="list-style-type: none"> 1. Da sprostite upravljalni gumb, pritisnite na zunanji rob upravljalnega gumba. <ul style="list-style-type: none"> ✓ Upravljalni obroč se nagne in ga lažje primete. 2. Upravljalni gumb vzemite iz ležišča. 3. Upravljalni obroč in njegovo ležišče na aparatu previdno očistite z milnico in krpo za pomivanje. Osušite z mehko krpo. <ul style="list-style-type: none"> Ne uporabite ostrih ali abrazivnih čistil. Upravljalnega obroča ne namakajte. Upravljalnega obroča ne čistite v pomivalnem stroju.

Napaka	Vzrok in odprava napak
Osvetlitev notranjosti pečice ne deluje.	Halogenska žarnica je v okvari. ▶ Zamenjajte žarnico v pečici. → "Menjava žarnice v pečici", Stran 20
Doseženo je maksimalno trajanje delovanja.	Za preprečitev nehotenega neprekinjenega delovanja se aparat po več urah samodejno preneha segrevati, če ne spremenite nastavitvev. Na zaslonu se prikaže opozorilo. Kdaj je doseženo maksimalno trajanje delovanja, je odvisno od nastavitvev za posamezni način delovanja. 1. Za nadaljevanje delovanja pritisnite na poljubno polje na dotik ali obrnite upravljalni obroč. 2. Če aparata ne uporabljate, ga izklopite z ①. Nasvet: Da se aparat ne bi nenamerno izklopil, nastavite trajanje. → "Nastavitve trajanja", Stran 11
Na prikazovalniku se prikaže sporočilo "D" ali "E", npr. D0111 ali E0111.	Elektronika je zaznala napako. 1. Izključite aparat in ga ponovno vključite. ✓ Če je bila motnja trenutna, bo sporočilo izginilo. 2. Če se sporočilo ponovno prikaže, pokličite servisno službo. Natančno navedite sporočilo napake. → "Servisna služba", Stran 21
Rezultat priprave ni zadovoljiv.	Nastavitve so bile neprimerne. Nastavitvene vrednosti, npr. temperatura ali trajanje, so odvisne od recepta, količine in živil. ▶ Prihodnjič nastavite nižje ali višje vrednosti. Nasvet: Veliko podatkov o pripravi in primernih nastavitvenih vrednostih lahko najdete na naši domači strani www.bosch-home.com .

18.2 Menjava žarnice v pečici

Če osvetlitev v pečici ne deluje, zamenjajte žarnico v pečici.

Opomba: Temperaturno obstojne 230-voltne halogenske žarnice z močjo 40 W lahko kupite na pooblaščenem servisu ali v specializirani trgovini. Uporabljajte samo te žarnice. Nove halogenske žarnice prijemajte samo s čisto, suho krpo. Tako se življenjska doba žarnice podaljša.

⚠ OPOZORILO – Nevarnost opeklin!

Aparat in njegovi dostopni deli se med uporabo segrejejo.

- ▶ Pazite, da se ne dotaknete grelnikov.
- ▶ Otroci, mlajši od 8 let, naj se ne približujejo aparatu.

⚠ OPOZORILO – Nevarnost električnega udara!

Pri menjavi žarnice so kontakti okovja žarnice pod napetostjo.

- ▶ Pred menjavo žarnice se prepričajte, da je stroj izklopljen, da preprečite električni udar.
- ▶ Poleg tega izvlecite vtič iz vtičnice ali izklopite varovalko v omarici z varovalkami.

Zahteve

- Aparat je izključen iz električnega omrežja.
- Notranjost pečice je hladna.
- Imate novo halogensko žarnico za menjavo.

1. Da preprečite poškodbe, v notranjost pečice pogrnite kuhinjsko krpo.
2. Stekljeni pokrov odvijte v levo ①.
3. Halogensko žarnico izvlecite brez obračanja ②.

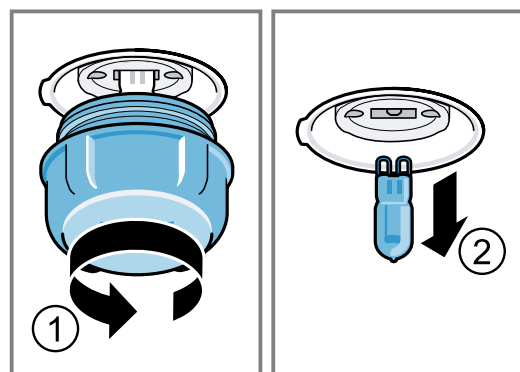

4. Vstavite novo halogensko žarnico in jo trdno potisnite v okovje. Pazite na položaj zatičev.
5. Pri nekaterih tipih aparata je na steklenem pokrovu tesnilni obroč. Namestite tesnilni obroč.
6. Privijte stekleni pokrov.
7. Vzemite kuhinjsko krpo iz pečice.
8. Vključite aparat v električno omrežje.

19 Odstranjevanje

Tukaj boste izvedeli, kako pravilno odstraniti stare aparate.

19.1 Odstranitev starega aparata v odpad

Okolju prijazna odstranitev v odpad omogoča ponovno uporabo dragocenih surovin.

1. Izvlecite vtič iz omrežnega priključnega vodnika.
2. Prerežite omreži priključni vodnik.
3. Aparat odstranite na okolju prijazen način.

Informacije o aktualnih možnostih odstranitve v odpad dobite pri strokovnem prodajalcu kot tudi na občinski ali mestni upravi.



Ta naprava je označena v skladu z evropsko smernico o odpadni električni in elektronski opre (waste electrical and electronic equipment - WEEE).

V okviru smernice sta določena prevzem in recikliranje starih naprav, ki veljata v celotni Evropski uniji.

20 Servisna služba

Če imate vprašanja glede uporabe, sami ne morete odpraviti motnje na aparatu ali je treba aparat popraviti, se obrnite na naš pooblaščen servis.

Podrobne informacije o garancijskem roku in pogojih v vaši državi dobite na našem pooblaščenem servisu, pri vašem trgovcu ali na naši spletni strani.

Ko pokličete pooblaščen servis, potrebujete številko proizvoda (E-Nr.) in proizvodno številko (FD) aparata. Kontaktne podatke servisne službe najdete v priloženem seznamu servisov ali na naši spletni strani.

Ta proizvod vsebuje vire svetlobe razreda energetske učinkovitosti G.

20.1 Številka izdelka (E-Nr.) in proizvodna številka (FD)

Identifikacijsko številko izdelka (E-Nr.) in proizvodno številko (FD) najdete na tipski tablici stroja.

Tipsko ploščico s številkami najdete, če odprete vrata aparata.

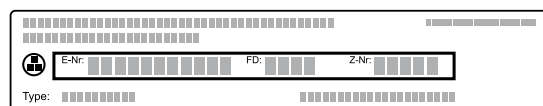

Da boste svoje podatke o aparatu in telefonsko številko servisne službe hitro našli, si jih zapišite.

21 Tako vam bo uspelo

Tu boste našli ustrezne nastavitve ter najboljši pribor in posodo za različne jedi. Priporočila smo prilagodili prav za vaš aparat.

21.1 Splošni napotki za pripravo

Upoštevajte naslednje informacije za pripravo vseh jedi.

- Temperatura in trajanje sta odvisna od količine in recepta. Zato so navedena nastavitvena območja. Najprej poskusite z nižjimi vrednostmi.
- Nastavitvene vrednosti veljajo za vstavljanje jedi v hladno pečico. Pribor vstavite v pečico šele, ko se ta segreje.
- Iz notranjosti pečice odstranite pribor, ki ga ne uporabljate.

21.2 Napotki za peko

- Za peko kolačev, peciva ali kruha so najprimernejši temni kovinski modeli.
- Za narastke in gratinirane jedi uporabite široko, plitvo posodo. V ozki, visoki posodi traja priprava jedi dlje, jedi pa na zgornji strani postanejo temnejše.
- Če narastke pripravljate neposredno v univerzalnem pekaču, ga vstavite na raven 2.
- Nastavitvene vrednosti za kruh veljajo tako za testo na pekaču kakor za testo v globokem štirikotnem modelu.

POZOR!

Ko je v vroči notranjosti pečice voda, nastane vodna para. Sprememba temperature lahko povzroči poškodbe.

- ▶ Nikoli ne nalivajte vode v vročo notranjost pečice.
- ▶ Na dno notranjosti pečice nikoli ne postavljajte posode z vodo.

Višine za vstavljanje pribora

Če uporabljate način gretja 4D-vroč zrak, lahko izbirate med višinami vstavljanja 1, 2, 3 in 4.

Peka na eni ravni	Višina
Visoko pecivo/model na rešetki	2
Nizko pecivo/plitvi pekač	3

Peka na več ravneh	Višina
2 ravni	
▪ Univerzalni pekač	3
▪ Plitvi pekač	1
2 ravni	
▪ 2 rešetki z modeli	3
	1

Peka na več ravneh	Višina
3 ravni	
▪ Plitvi pekač	5
▪ Univerzalni pekač	3
▪ Plitvi pekač	1
4 ravni	
▪ 4 rešetke s papirjem za peko	5
	3
	2
	1

Uporabite način gretja 4D-vroč zrak.

Opomba: Peciva, ki ste jih na pekačih ali v modelih vstavili istočasno, mogoče ne bodo pripravljena ob istem času.

21.3 Napotki za pripravo za pečenje, dušenje in peko na žaru

- Vrednosti v priporočenih nastavitvah veljajo za živila iz hladilnika in za nenadevano perutnino, pripravljeno za peko.
- Perutnino položite na posodo s prsno stranjo ali s stranjo s kožo navzdol.
- Pečenko, meso za peko na žaru ali celo ribo obrnite po pribl. $\frac{1}{2}$ do $\frac{2}{3}$ navedenega časa.

Pečenje na rešetki

Na rešetki se jed z vseh strani posebno hrustljivo za-peče. Pečete lahko na primer veliko perutnino ali več kosov hkrati.

- Pecite podobno težke in podobno debele kose. Kosi za peko na žaru enakomerno porjavijo in ostanejo sočni.
- Živila položite neposredno na rešetko.
- Da prestrežete tekočino, ki kaplja z jedi, na navedeno raven vstavite univerzalni pekač z vstavljenjo rešetko.
- Glede na velikost in vrsto jedi v univerzalni pekač nalijte do $\frac{1}{2}$ litra vode. Iz prestreženega soka lahko naredite omako. Na ta način nastane tudi manj dima, notranjost pečice pa se manj umaže.

Pečenje v posodi

Pri uporabi pokrite posode ostane notranjost pečice čistejša.

Splošne informacije o pečenju v posodi

- Uporabljajte posodo, odporno na vročino in primer-no za uporabo v pečici.

- Posodo postavite na rešetko.
- Najprimernejša je steklena posoda.
- Upoštevajte navodila proizvajalca posode za pečenje.

Pečenje v odkriti posodi

- Uporabite visok pekač.
- Če nimate ustrezne posode, lahko uporabite univerzalni pekač.

Pečenje v pokriti posodi

- Uporabite ustrezno pokrovko, ki se dobro prilega posodi.
- Ko pečete meso, mora biti med žvilom in pokrovom najmanj 3 cm prostora. Meso lahko nabrekne.

OPOZORILO – Nevarnost oparin!

Pri odpiranju posode po pripravi lahko iz nje uhaja zelo vroča para. Para je glede na temperaturo lahko nevi-dna.

- ▶ Pokrovko privzdignite tako, da vroča para uhaja stran od telesa.
- ▶ Otrokom ne dovolite v bližino.

Peka na žaru

Na žaru pecite jedi, ki morajo biti hrustljave.

- Na žaru pecite podobno težke in podobno debele kose. Kosi za peko na žaru enakomerno porjavijo in ostanejo sočni.
- Kose za peko na žaru položite neposredno na rešetko.
- Da prestrežete tekočino, ki kaplja z jedi, pod rešetko vstavite univerzalni pekač, ki naj bo najmanj eno raven nižje.

Opombe

- Žar se izmenično vklaplja in izklaplja. To je običajno. Interval je odvisen od nastavljenega stopnje žara.
- Pri peki na žaru lahko nastane dim.

21.4 Priprava globoko zamrznjenih izdelkov

- Ne uporabljajte močno poledenelih globoko zamrznjenih izdelkov.
- Odstranite led.
- Globoko zamrznjeni izdelki so včasih neenakomerno predpečeni. Neenakomerna porjavitev ostane tudi po peki.























21.5 Priprava gotovih jedi

- Gotove jedi vzemite iz embalaže.
- Če gotovo jed pogrevate ali pripravljate v posodi, naj bo ta odporna na vročino.

21.6 Izbira jedi

Priporočene nastavitve za številne jedi, razvrščene po kategorijah jedi.

Priporočene nastavitve za različne jedi

Jed	Pribor/posoda	Višina	Način gre-tja	Temperatura v °C	Trajanje v min.
Kolač iz umešanega testa, 2 ravni	Model za venec ali Globok štirikotni model	3+1		140 - 160	60 - 80
Kolač iz umešanega testa, fin	Globok štirikotni model	2		150 - 170	60 - 80
Sadna ali skutina torta z dnom iz krhkega testa	Model z odstranljivim robom Ø 26 cm	2		170 - 190	60 - 80
Biskvitna torta, 6 jajc	Model z odstranljivim robom Ø 28 cm	2		150 - 170 ¹	30 - 50
Biskvitna torta, 6 jajc	Model z odstranljivim robom Ø 28 cm	2		150 - 160	50 - 60
Kolač iz krhkega testa s sočnim nadevom	Univerzalni pekač	3		160 - 180	55 - 75
Kolač iz kvašenega testa s sočnim nadevom	Univerzalni pekač	3		180 - 200	30 - 40
Biskvitna rolada	Plitvi pekač	3		180 - 200 ¹	8 - 15
Mafini	Pekač za mafine	3		170 - 190	15 - 20
Drobno pecivo iz kvašenega testa	Plitvi pekač	3		160 - 180	25 - 35
Piškoti	Plitvi pekač	3		140 - 160	15 - 30
Piškoti, 2 ravni	Univerzalni pekač + Plitvi pekač	3+1		140 - 160	15 - 30
Piškoti, 3 ravni	1x Univerzalni pekač + 2x Plitvi pekač	5+3+1		140 - 160	15 - 30
Kruh, brez modela, 750 g	Univerzalni pekač ali Globok štirikotni model	2		1. 210 - 220 ¹ 2. 180 - 190	1. 10 - 15 2. 25 - 35
Kruh, brez modela, 1500 g	Univerzalni pekač ali Globok štirikotni model	2		1. 210 - 220 ¹ 2. 180 - 190	1. 10 - 15 2. 40 - 50
Kruh, brez modela, 1500 g	Globok štirikotni model	2		200 - 210	35 - 45
Nekvašen kruh	Univerzalni pekač	3		250-270	20-25
Žemljice, sveže	Plitvi pekač	3		180 - 200	20 - 30
Pica, sveža, na pekaču	Plitvi pekač	3		200-220	25-35
Pica, sveža, na pekaču, 2 ravni	Univerzalni pekač + Plitvi pekač	3+1		180-200	35-45
Pica, sveža, tanko testo, v modelu za pico	Pekač za pico	2		220-230	20-30
Kiš	Model za pito Črni pekač	3		190 - 210	30 - 40

¹ Aparat predgrejte.

Jed	Pribor/posoda	Višina	Način gre-tja	Temperatura v °C	Trajanje v min.
Alzaška plamenjača	Univerzalni pekač	3		260-280 ¹	10-15
Narastek, pikanten, kuhane sestavine	Model za narastke	2		200-220	30-50
Gratiniran krompir, surove sestavine, višina 4 cm	Model za narastke	2		160-190	50-70
Piščanec, 1 kg, nenadevan	Rešetka	2		200-220	60-70
Manjši kosi piščanca, po 250 g	Rešetka	3		220-230	30-35
Gos, nenadevana, 3 kg	Rešetka	2		160-180	120-150
Svinjska pečenka brez kože, npr. vratovina, 1,5 kg	Odkrita posoda	2		180-190	110-130
Svinjska pečenka brez kože, npr. vratovina, 1,5 kg	Odkrita posoda	2		190 - 200	120 - 140
Goveji file, srednje pečen, 1 kg	Rešetka	2		210-220	40-50
Goveja dušena pečenka, 1,5 kg	Pokrita posoda	2		200-220	130-160
Goveja dušena pečenka, 1,5 kg	Pokrita posoda	2		200-220	140-160
Rostbif, srednje pečen, 1,5 kg	Rešetka	2		220-230	60-70
Hamburger, debelina 3-4 cm	Rešetka	4		3	25-30
Jagnječje stegno brez kosti, srednje pečeno, 1,5 kg	Odkrita posoda	2		170-190	50-80
Riba na žaru, cela, 300 g, npr. postrv	Rešetka	2		170-190	20-30

¹ Aparat predgrejte.

Jogurt

V aparatu pripravite jogurt.

Priprava jogurta

1. Pribor in ogrodje vzemite iz pečice.
2. Na kuhalni plošči segrejte 1 liter mleka (3,5 % maščobe) na 90 °C in pustite, da se ohladi na 40 °C. Pri trajnem mleku zadošča, da ga segrejete na 40 °C.

3. V mleko vmešajte 150 g jogurta iz hladilnika.
4. Z zmesjo napolnite majhne posode, npr. skodelice ali kozarce.
5. Posodice pokrijte s folijo, npr. s folijo za živila.
6. Posodice postavite na dno pečice.
7. Aparat nastavite v skladu s priporočenimi nastavitvami.
8. Po pripravi naj jogurt najmanj 12 ur počiva v hladilniku.

Priporočene nastavitve za sladice in kompot

Jed	Pribor/posoda	Višina	Način gre-tja	Temperatura v °C	Trajanje v min.
Jogurt	Modelčki za oblikovanje porcij	Dno no-tranjosti pečice		40-45	8-9 h

21.7 Posebni načini priprave in drugi načini uporabe

Informacije in priporočene nastavitve za posebne načine priprave in druge načine uporabe, npr. počasno peko ali vkuhanje.

Odtaljevanje

V aparatu lahko odtalite globoko zamrznjene jedi.

Napotki za odtaljevanje

- V aparatu odtalite globoko zamrznjeno sadje, zelenjavo ali pecivo.
- Najbolje je, da perutnino, meso in ribe odtalite v hladilniku.
- Zamrznjeno živilo, ki ga želite odtaliti, vzemite iz embalaže.

- Priporočene nastavitve veljajo za jedi iz hladilnika (-18 °C).
- Za odtaljevanje uporabite naslednje višine vstavljanja:
 - 1 rešetka: višina 2
 - 2 rešetki: višina 3+1
- Jedi med pripravo 1 do 2-krat obrnite ali premešajte. Večje kose obrnite večkrat. Jed med postopkom porazdelite. Kose, ki so se že odtalili, vzemite iz pečice.
- Odtaljene jedi pustite počivati še 10 do 30 minut v izklopljenem aparatu, da se temperatura izenači.

Ohranjanje toplote

Napotki za ohranjanje toplote

- Pripravljene jedi lahko hranite na toplem z načinom gretja "Zgornje in spodnje gretje" pri 70 °C. Tako preprečite tvorjenje kondenzata in vam ni treba brisati notranjosti pečice.

- Da preprečite izsuševanje jedi, lahko jedi pokrijete.
- Jedi ne hranite na toplem več kot 2 uri.
- Upoštevajte, da se nekatere jedi še naprej kuhajo, medtem ko jih hranite na toplem.











21.8 Testne jedi

Informacije v tem razdelku so namenjene preizkuševalnim ustanovam za lažje preizkušanje aparata v skladu z EN 60350-1.

Peka

- Nastavitvene vrednosti veljajo za vstavljanje v hladno pečico.
- Upoštevajte navodila za predgretje v priporočenih nastavitvah. Nastavitvene vrednosti veljajo brez hitrega segrevanja.
- Za peko najprej uporabite najnižjo navedeno temperaturo.
- Peciva, ki ste jih na pekačih ali v modelih vstavili istočasno, mogoče ne bodo pripravljena ob istem času.
- Višina vstavljanja pri peki na 2 ravneh:
 - Univerzalni pekač: višina 3
 - Plitvi pekač: višina 1
- Modeli na rešetki:
 - Prva rešetka: višina 3
 - Druga rešetka: višina 1
- Višina vstavljanja pri peki na 3 ravneh:
 - Plitvi pekač: višina 5
 - Univerzalni pekač: višina 3
 - Plitvi pekač: višina 1
- Vodni biskvit
 - Če pečete na 2 ravneh, tortne modele na rešetkah razporedite drugega nad drugim.

Priporočene nastavitve za peko

Jed	Pribor/posoda	Višina	Način gretja	Temperatura v °C	Trajanje v min.
Brizgano pecivo	Plitvi pekač	3		140-150 ¹	25-40
Brizgano pecivo	Plitvi pekač	3		140-150 ¹	25-40
Brizgano pecivo, 2 ravni	Univerzalni pekač + Plitvi pekač	3+1		140-150 ¹	30-40
Brizgano pecivo, 3 ravni	2x Plitvi pekač + 1x Univerzalni pekač	5+3+1		130-140 ¹	35-55
Tortice	Plitvi pekač	3		160 ¹	20-30
Tortice	Plitvi pekač	3		150 ¹	25-35
Tortice, 2 ravni	Univerzalni pekač + Plitvi pekač	3+1		150 ¹	25-35
Tortice, 3 ravni	2x Plitvi pekač + 1x Univerzalni pekač	5+3+1		140 ¹	35-45
Vodni biskvit	Model z odstranljivim robom Ø 26 cm	2		160-170 ²	25-35
Vodni biskvit	Model z odstranljivim robom Ø 26 cm	2		160-170 ²	30-40
Vodni biskvit, 2 ravni	Model z odstranljivim robom Ø 26 cm	3+1		150-170 ²	30-50

¹ Aparat predgrevajte 5 minut. Ne uporabljajte funkcije hitrega segrevanja.

² Aparat predgrevajte. Ne uporabljajte funkcije hitrega segrevanja.

Priporočene nastavitve za peko na žaru

Jed	Pribor/posoda	Višina	Način gretja	Temperatura v °C/stopnja žara	Trajanje v min.
Opečen toast	Rešetka	5		3 ¹	4-6

¹ Aparata ne predgrevajte.



22 Navodila za montažo

Pri montaži aparata upoštevajte te informacije.



22.1 Splošna navodila za namestitev

Prosimo, upoštevajte ta navodila, preden začnete z vgradnjo aparata.

- Varno uporabo zagotavlja zgolj strokovna namestitev v skladu s temi navodili za montažo. Za škodo, ki nastane zaradi napačne vgradnje, odgovarja monter.
- Ročaja vrat ne uporabljajte za prenašanje ali vgradnjo.
- Po odstranitvi embalaže preverite aparat. V primeru poškodb med transportom ga ne priključite.
- Pred uporabo odstranite embalažo in lepilne folije iz notranjosti pečice in z vrat.
- Upoštevajte navodila za vgradnjo pribora.
- Vgradno pohištvo mora biti odporno na temperaturo do 95 °C, čelne plošče sosednjih pohištvenih elementov pa do 70 °C.
- Aparata ne vgradite za okrasna ali pohištvena vrata. Obstaja nevarnost pregrevanja.
- Vse izreze na pohištvu naredite pred namestitvijo aparata. Odstranite ostružke. Električne komponente aparata lahko v nasprotnem primeru delujejo slabše.
- Priključna vtičnica aparata mora biti v označenem območju  ali zunaj vgradnega prostora.
Nepritrjeno pohištvo je treba pritrditi na steno z običajnim kotnikom .

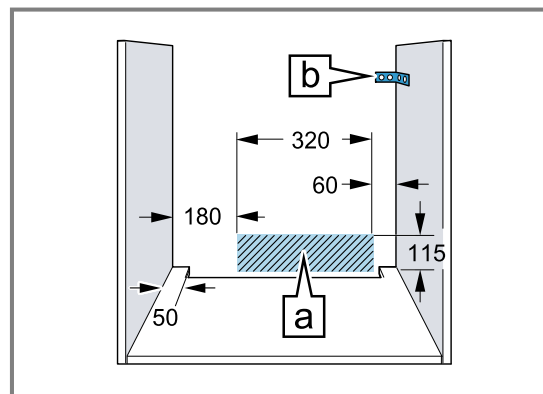

- Nosite zaščitne rokavice, da preprečite ureznine. Deli, ki so med montažo dostopni, imajo lahko ostre robove.
- Podatki o dimenzijah na slikah so v mm.

OPOZORILO – Nevarnost: magnetizem!

Na upravljalnem polju ali med upravljalnimi elementi so nameščeni trajni magneti. Ti lahko vplivajo na elektronske vsadke, kot so srčni spodbujevalniki ali inzulinске črpalke.

- ▶ Če nosite elektronske vsadke, se pri montaži upravljalnemu polju ali upravljalnim elementom ne približajte na več kot 10 cm.

OPOZORILO – Nevarnost požara!

Uporaba podaljšanega električnega kabla in nedovoljenih adapterjev je nevarna.

- ▶ Ne uporabljajte električnih razdelilnikov.
- ▶ Uporabljajte samo kablenske podaljške s certifikatom, ki imajo presek najmanj 1,5 mm² in ustrezajo veljavnim nacionalnim varnostnim predpisom.
- ▶ Če je električni priključni kabel prekratek, se obrnite na pooblaščen servis.
- ▶ Uporabljajte samo adapterje, ki jih je odobril proizvajalec.

POZOR!

Če aparat prenašate tako, da držite za ročaj vrat, se ta lahko odlomi. Ročaj vrat ne zdrži teže aparata.

- ▶ Aparata ne prenašajte ali držite za ročaj vrat.

22.2 Dimenzije aparata

Tu najdete dimenzije aparata

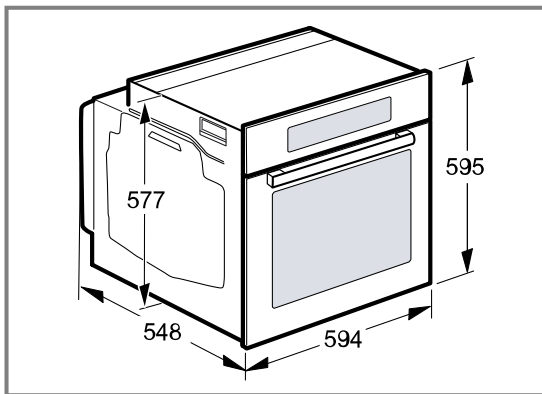

22.3 Vgradnja pod delovni pult

Pri vgradnji pod delovni pult upoštevajte dimenzije za vgradnjo in navodila za vgradnjo.

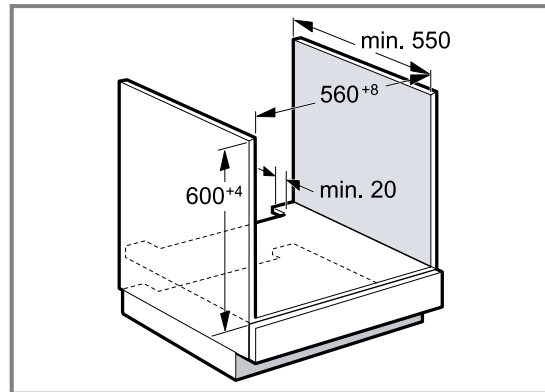

- Za prezračevanje aparata mora imeti vmesno dno prezračevalno odprtino.
- Delovni pult mora biti pritrjen na vgradno pohištvo.
- Upoštevajte morebitna navodila za montažo kuhalne plošče.

22.4 Vgradnja pod kuhhalno ploščo

Če je aparat nameščen pod kuhhalno ploščo, upoštevajte najmanjše mere, po potrebi vključno s spodnjo konstrukcijo.

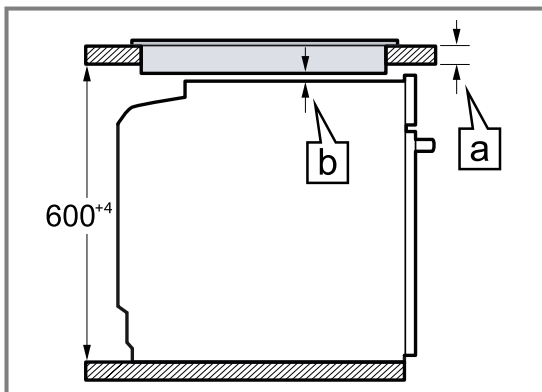

Zaradi nujne najmanjše razdalje [b] znaša najmanjša debelina delovnega pulta [a].

Tip kuhhalne plošče	a nataktnjena v mm	a plosko vgrajena v mm	b v mm
Indukcijska kuhhalna plošča	37	38	5
Velikopovršinska indukcijska kuhhalna plošča	47	48	5
Plinska kuhhalna plošča	27	38	5
Električna kuhhalna plošča	27	30	2

22.5 Vgradnja v visoko omaro

Pri vgradnji v visoko omaro upoštevajte dimenzije za vgradnjo in navodila za vgradnjo.

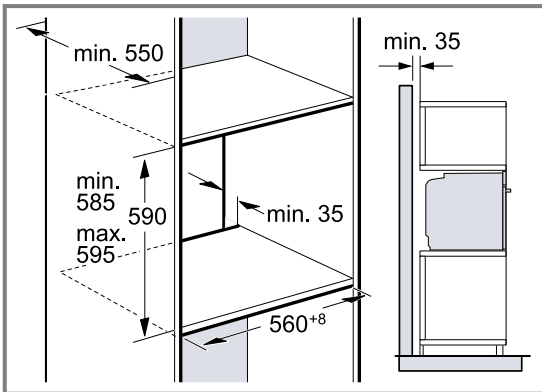

- Za prezračevanje aparata morajo imeti vmesne stene prezračevalno odprtino.
- Če ima visoka omara poleg zadnje stene dodatno zadnjo steno, jo je treba odstraniti.
- Aparat vgradite le tako visoko, da lahko brez težav dosežete pribor.

22.6 Vgradnja dveh aparatov drugega nad drugim

Aparat lahko vgradite tudi nad drug aparat ali pod njega. Pri vgradnji upoštevajte dimenzije za vgradnjo in navodila za vgradnjo aparatov drugega nad drugim.

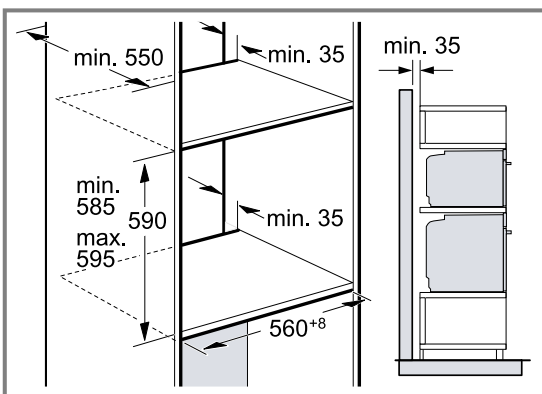

- Za prezračevanje aparatov morajo imeti vmesna dna prezračevalno odprtino.
- Da zagotovite ustrezno prezračevanje obeh aparatov, mora biti v območju podstavka prezračevalna odprtina velikosti najmanj 200 cm². V ta namen izrežite okrasno letev podstavka ali namestite prezračevalno rešetko.

- Pazite, da bo zagotovljena izmenjava zraka, kot je prikazano na skici.

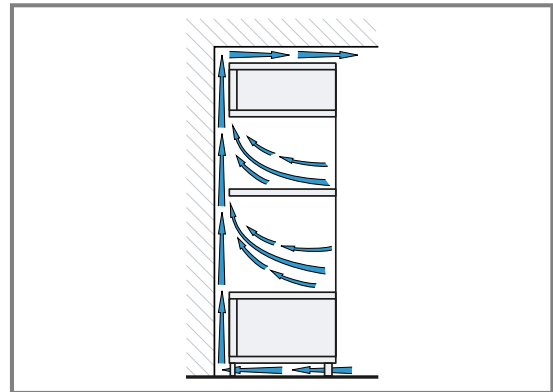

- Aparata vgradite le tako visoko, da lahko iz njiju brez težav odstranite pribor.

22.7 Kotna vgradnja

Pri kotni vgradnji upoštevajte dimenzije za vgradnjo in navodila za kotno vgradnjo.

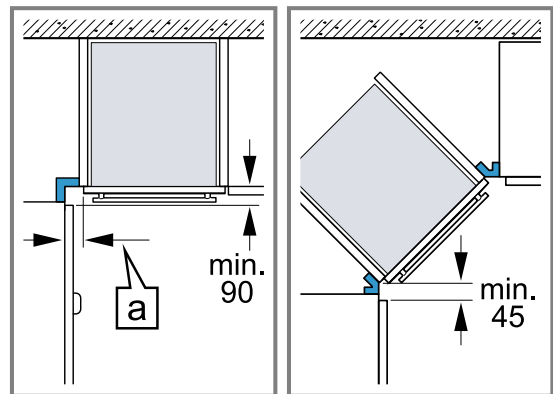

- Da se bodo vrata aparata lahko odpirala, pri kotni vgradnji upoštevajte najmanjše dimenzije. Dimenzija **a** je odvisna od debeline čelnega dela pohištva in ročaja.

22.8 Električna priključitev

Da boste aparat varno priključili na elektriko, upoštevajte ta navodila.

- Aparat spada v zaščitni razred I in ga lahko uporabljate le z ozemljitvenim priključkom.
- Varovalka mora ustrezati podatku o moči na tipski ploščici in lokalnim predpisom.
- Aparat pri montažnih delih ne sme biti pod napetostjo.
- Aparat je dovoljeno priključiti le s priloženimi priključnimi kablji.
- Priključni kabel morate nataktniti na zadnjo stran aparata, da se zasliši klik. 3 m dolg priključni kabel lahko kupite na pooblaščenem servisu.
- Priključni kabel je dovoljeno nadomestiti le z originalnim kablom. Tega lahko kupite na pooblaščenem servisu.
- Z vgradnjo je treba zagotoviti zaščito pred dotikom.

Priključitev aparata na elektriko z varnostnim vtičem

Opomba: Aparat lahko priključite le na varnostno vtičnico, nameščeno v skladu s predpisi.

- ▶ Vtič vtaknite v varnostno vtičnico. Ko je aparat vgrajen, mora biti vtič električnega priključnega kabla prosto dostopen. Če prost dostop do vtiča ni mogoč, mora biti v električni napeljavi vgrajena večpolna naprava za prekinitev toka v skladu s predpisi o postavitvi.

Priključitev aparata na elektriko brez varnostnega vtiča

Opomba: Aparat sme priključiti samo pooblaščen strokovnjak. Pri poškodbah zaradi napačne priključitve garancija ne velja.

V električni napeljavi mora biti vgrajena večpolna naprava za prekinitev toka v skladu s predpisi o postavitvi.

1. Identificirajte fazni in nevtralni („ničelni“) vodnik v vtičnici. Z napačnim priklopom lahko aparat poškodujete.
2. Aparat priključite v skladu s priključno shemo. Za napetost glejte tipsko ploščico.
3. Žile električnega priključnega kabla priključite glede na barvne oznake:
 - zelena-rumena = zaščitni vodnik \oplus
 - modra = nevtralni („ničelni“) vodnik
 - rjava = faza (zunanj vodnik)

22.9 Vgradnja aparata

1. Aparat potisnite do konca in ga poravnajte na sredino.

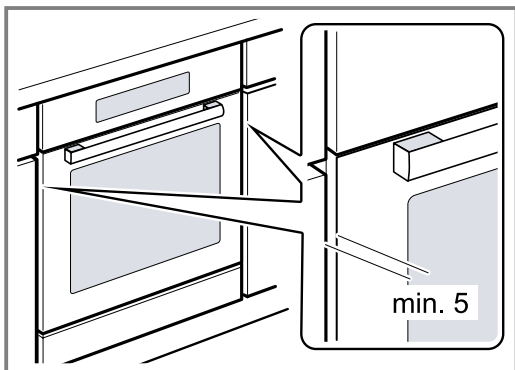

2. Aparat pritrdite z vijaki.

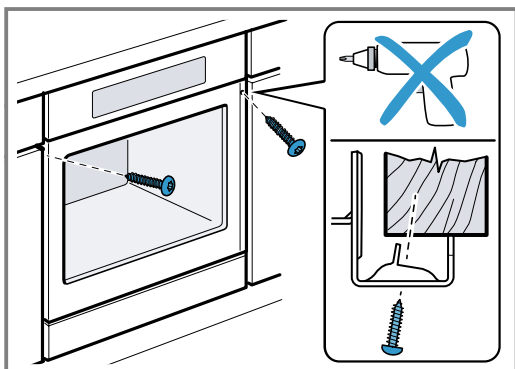

3. Pri kuhinjah brez ročajev z navpično prijemno letvijo:
 - Namestite primeren vložek ①, da prekrijete morebitne ostre robove in omogočite varno montažo.
 - Vnaprej izvrtajte luknje v aluminijaste profile, da jih lahko pritrdite z vijaki ②.
 - Aparat pritrdite s primernim vijakom ③.

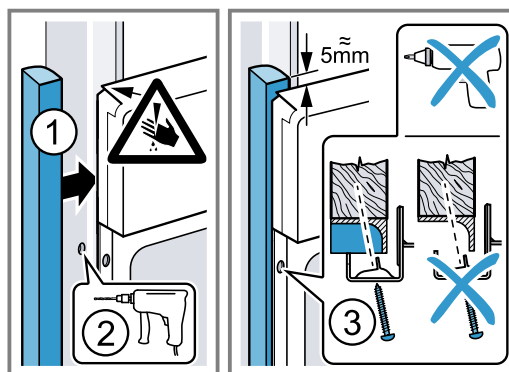

Opomba: Reže med delovno ploščo in aparatom ne smete zapreti z dodatnimi letvami. Na straneh vgradne omare ne smejo biti nameščene letve za zaščito pred toploto.

22.10 Demontaža aparata

1. Aparat izključite iz električnega omrežja.
2. Odvijte pritrdilne vijake.
3. Aparat nekoliko privzdignite in ga povsem izvlcite.



A series of 25 horizontal lines, evenly spaced, covering the majority of the page. These lines are intended for writing text.



Thank you for buying a Bosch Home Appliance!

Register your new device on MyBosch now and profit directly from:

- **Expert tips & tricks for your appliance**
- **Warranty extension options**
- **Discounts for accessories & spare-parts**
- **Digital manual and all appliance data at hand**
- **Easy access to Bosch Home Appliances Service**

Free and easy registration – also on mobile phones:

www.bosch-home.com/welcome

BOSCH
HOME APPLIANCES
SERVICE

Looking for help? You'll find it here.

Expert advice for your Bosch home appliances, help with problems or a repair from Bosch experts.

Find out everything about the many ways Bosch can support you:

www.bosch-home.com/service

Contact data of all countries are listed in the attached service directory.

BSH Hausgeräte GmbH

Carl-Wery-Straße 34

81739 München, GERMANY

www.bosch-home.com

A Bosch Company



9001626491 (020201)

sl