



Register your
new device on
MyBosch now and
get free benefits:
**[bosch-home.com/
welcome](https://bosch-home.com/welcome)**



Mikroviļņu krāsns

FEL023M...

FEL053M...

[lv] Lietotāja rokasgrāmata un uzstādīšanas instrukcijas

Satura rādītājs

LIETOTĀJA ROKASGRĀMATA

1	Drošība	2
2	Izvairšanās no bojājumiem.....	6
3	Vides aizsardzība un taupīšana	6
4	Uzstādīšana un pieslēgšana	7
5	Iepazīšana.....	8
6	Piederumi	9
7	Pirms pirmās lietošanas reizes	9
8	Galvenā vadība.....	10
9	Grilēšana	11
10	Atmiņa.....	12
11	Programmas	12
12	Bērnu drošības funkcija	13
13	Pamatstatījumi	14
14	Tīrīšana un kopšana	14
15	Traucējumu novēršana.....	16
16	Likvidācija	17
17	Tehniskā servisa dienests.....	17
18	Šādi izdosies	17

1 Drošība

Ievērojiet tālāk sniegtos drošības norādījumus.

1.1 Vispārīgi norādījumi

- Rūpīgi izlasiet šo instrukciju.
- Uzglabājiet instrukciju un produkta informāciju vēlākai izmantošanai vai nākamajiem īpašniekiem.
- Nepievienojiet ierīci, ja transportēšanas laikā tai ir radušies bojājumi.

1.2 Mērķim atbilstīga lietošana

Šī ir brīvi stāvoša mikroviļņu ierīce. Iebūvējot mēbelē, ievērojiet ventilācijai nepieciešamos attālumus.

→ "Uzstādīšana un pieslēgšana",
Lappuse 7

Izmantojiet šo ierīci tikai:

- lai sagatavotu ēdienus un dzērienus;
- uzraudzībā. Īslaicīgus gatavošanas procesus uzraugiet nepārtraukti;

- sadzīves un līdzīgos apstākļos, piemēram: darbinieku virtuvēs veikalos, birojos un citās komercdarbības vietās; lauku saimniecībās; klientu virtuvēs viesnīcās un citās dzīvojamās telpās; pansijās ar brokastīm.
- ne augstāk kā 4000 m virs jūras līmeņa.

Šī ierīce atbilst standartam EN 55011 vai CISPR 11. Tas ir 2. grupas, B klases izstrādājums. 2. grupa nozīmē, ka mikroviļņi tiek radīti pārtikas sasildīšanai. B klase norāda, ka ierīce ir piemērota lietošanai privātā māsaimniecībā.

1.3 Lietotāju loka ierobežojums

Bērni, kas sasnieguši 15 gadu vecumu un vairāk, un cilvēki ar samazinātām fiziskajām, sensorajām un garīgajām spējām vai ar pieredzes vai zināšanu trūkumu iekārtu var lietot tikai citu cilvēku uzraudzībā vai pēc tam, kad viņi ir apmācīti to izmantot un ir sapratuši iespējamās riskus.

Bērni nedrīkst rotaļāties ar ierīci.

Tīrīšanu un lietotājiem paredzētu apkopi nedrīkst veikt bērni, izņemot gadījumus, kad viņi ir 15 gadus veci vai vecāki un tas tiek darīts kāda cita cilvēka uzraudzībā.

Uzraugiet, lai bērni, kas ir jaunāki par 8 gadiem, neatrastos ierīces un pieslēguma kabeļa tuvumā.

1.4 Droša lietošana

BRĪDINĀJUMS – Aizdeģšanās risks!

Gatavošanas nodalījumā ievietoti degoši priekšmeti var aizdegties.

- ▶ Neglabājiet gatavošanas nodalījumā degošus priekšmetus.
- ▶ Ja rodas dūmi, iekārta ir jāizslēdz vai jāatvieno kontaktdakša un durvis jātur aizvērtas, lai noslāpētu iespējamās liesmas.

Ēdiena atliekas, tauki un cepeša sula var aizdegties.

- ▶ Pirms lietošanas no piederumiem un gatavošanas nodalījuma sildelementiem notīriet lielākus netīrumus.

Ierīces pārkaršana var izraisīt aizdegšanos.

- ▶ Neiebūvējiet ierīci aiz dekoratīva paneļa vai mēbeles durvīm.
- ▶ Neuzstādiet ierīci iebūvējamās mēbelēs.

⚠ BRĪDINĀJUMS – Apagegumu risks!

Lietošanas laikā ierīce un tās atklātās daļas sakarst.

- ▶ Ievērojiet piesardzību, lai nepieskartos sildelementiem.
- ▶ Neļaujiet tuvoties ierīcei bērniem, kas jaunāki par 8 gadiem.

Piederumi vai trauki ļoti sakarst.

- ▶ Karstus piederumus vai traukus no gatavošanas nodalījuma vienmēr izņemiet ar virtuves cimdiem.

Spirta tvaiki karstā gatavošanas nodalījumā var aizdegties, un tā rezultātā var atsprāgt vai pat izkrist iekārtas durvis. Pa tām var izplūst karsts tvaiks un izšauties liesmas.

- ▶ Izmantojiet ēdienos tikai nelielas stipro dzērienu devas.
- ▶ Neuzkarsējiet neatšķaidītus spirtotos dzērienus ($\geq 15\%$ tilp.) (piem., ēdienu apliešanai vai pārliešanai).
- ▶ Iekārtas durvis atveriet piesardzīgi.

⚠ BRĪDINĀJUMS – Applaucēšanās risks!

Pieejamās daļas ierīces darbības laikā kļūst karstas.

- ▶ Nepieskarieties karstajām daļām.
- ▶ Raugieties, lai tuvumā neatrastos bērni.

Atverot ierīces durvis, var izplūst karsts tvaiks. Atkarībā no temperatūras tvaiks var nebūt redzams.

- ▶ Ierīces durvis atveriet piesardzīgi.
 - ▶ Raugieties, lai tuvumā neatrastos bērni.
- Karstā gatavošanas nodalījumā no ūdens var rasties karsti ūdens tvaiki.

- ▶ Nekad neļējiet ūdeni karstā gatavošanas nodalījumā.

⚠ BRĪDINĀJUMS – Traumu risks!

Saskrāpēts ierīces durvju stikls var saplaisāt.

- ▶ Ierīces durvju stikla tīrīšanai nelietojiet asus, abrazīvus tīrīšanas līdzekļus vai asus metāla skrāpjus, jo tā var saskrāpēt virsmu.

Ierīces durvju viras kustas katru reizi, kad durvis tiek atvērtas vai aizvērtas, un jūs varat ievērt pirkstus.

- ▶ Nekad neturiet pirkstus durvju viru tuvumā. Ieplaisājuši, sasprēgājuši vai salūzuši rotējošie stikla paliktņi ir bīstami.
- ▶ Nekad nēgrūdiet cietus priekšmetus pret rotējošo paliktņi.
- ▶ Ar rotējošo paliktņi rīkojieties piesardzīgi.

Spirta tvaiki karstā gatavošanas nodalījumā var aizdegties, un tā rezultātā var atsprāgt vai pat izkrist iekārtas durvis. Var iesprāgt un saplīst durvju stikli.

→ *"Izvairīšanās no bojājumiem", Lappuse 6*

- ▶ Izmantojiet ēdienos tikai nelielas stipro dzērienu devas.
- ▶ Neuzkarsējiet neatšķaidītus spirtotos dzērienus ($\geq 15\%$ tilp.) (piem., ēdienu apliešanai vai pārliešanai).
- ▶ Iekārtas durvis atveriet piesardzīgi.

⚠ BRĪDINĀJUMS – Elektrotrieciena risks!

Neprofesionāli veikts remonts ir bīstams.

- ▶ Iekārtas remontu drīkst veikt tikai attiecīgi apmācīts speciālists.
- ▶ Iekārtas remontam drīkst izmantot tikai oriģinālās rezerves daļas.
- ▶ Ja tiek bojāts šis iekārtas elektrotīkla pieslēguma vads, tā nomaiņa jāveic ražotājam, tā tehniskā servisa dienestam vai attiecīgi kvalificētai personai, lai izvairītos no apdraudējuma.

Bojāta elektrotīkla pieslēguma vada izolācija ir bīstama.

- ▶ Nekad nepieļaujiet elektrotīkla pieslēguma vada saskari ar karstām iekārtas daļām vai siltuma avotiem.
- ▶ Nekad nepieļaujiet elektrotīkla savienojuma vada saskari ar smailiem priekšmetiem vai asām malām.
- ▶ Nekad nesalokiet, nespiediet un neizmaiņiet elektrotīkla savienojuma vadu.

Iekārtā iekļuvis mitrums var izraisīt elektriskās strāvas triecienu.

- ▶ Iekārtas tīrīšanai neizmantojiet tvaika tīrītāju vai augstspiediena tīrītāju.

Bojāta iekārta vai bojāts elektrotīkla pieslēguma vads ir bīstami.

- ▶ Nekad nelietojiet bojātu ierīci.
- ▶ Nekad nedarbiniet iekārtu ar saplaisājušu vai salauztu virsmu.
- ▶ Nekad neizvelciet elektrotīkla pieslēguma vadu, lai atvienotu iekārtu no elektrotīkla. Vienmēr izvelciet elektrotīkla pieslēguma vada kontaktdakšu.
- ▶ Ja iekārta vai elektrotīkla pieslēguma vads ir bojāts, uzreiz izvelciet elektrotīkla pieslēguma vada kontaktdakšu vai izslēdziet drošinātāju drošinātāju kastē.
- ▶ Sazinieties ar klientu apkalpošanas dienestu. → *Lappuse 17*

⚠ BRĪDINĀJUMS – Nosmakšanas risks!

Bērni var iepakojuma materiālu uzvilkt uz galvas vai tajā ietīties un nosmakt.

- ▶ Glabājiet iepakojuma materiālu bērniem nepieejamā vietā.
- ▶ Neļaujiet bērniem rotaļāties ar iepakojuma materiālu.

Bērni var ieelpot vai norīt sīkas detaļas un tādējādi nosmakt.

- ▶ Glabājiet sīkas detaļas bērniem nepieejamā vietā.
- ▶ Neļaujiet bērniem rotaļāties ar sīkām detaļām.

1.5 Mikroviļņu krāsns

UZMANĪGI IZLASIET SVARĪGOS DROŠĪBAS NORĀDĪJUMUS UN SAGLABĀJIET TOS TURPMĀKAI IZMANTOŠANAI

⚠ BRĪDINĀJUMS – Aizdeģšanās risks!

Ierīci izmantot neatbilstoši noteikumiem ir bīstami, un tādējādi var radīt bojājumus. Piemēram, uzsildītas rītakurpes, spilveni ar graudu vai griķu spilvenu pildījumu var uzliesmot arī pēc vairākām stundām.

- ▶ Nekad nežāvējiet pārtikas produktus vai apģērbu, izmantojot šo ierīci.
- ▶ Nekad ar šo ierīci nesildiet rītakurpes, graudu vai griķu spilvenus, sūkļus, mitras tīrīšanas lupatas u.c.
- ▶ Ierīci izmantojiet tikai ēdienu un dzērienu gatavošanai.

Pārtikas produkti, kā arī to iepakojumi un trauki var aizdegties.

- ▶ Nekādā gadījumā nesildiet pārtikas produktus siltumu uzturošā iepakojumā.
- ▶ Nekādā gadījumā bez uzraudzības nesildiet pārtiku plastmasas, papīra vai cita degoša materiāla traukos.
- ▶ Neuzstādiet pārāk lielu mikroviļņu jaudu vai darbības ilgumu. Rīkojieties atbilstoši šajā lietošanas pamācībā sniegtajai informācijai.
- ▶ Nekādā gadījumā, izmantojot mikroviļņus, nežāvējiet pārtikas produktus.
- ▶ Pārtikas produktus ar zemu ūdens saturu, piemēram, maizi, neatkausējiet vai nesildiet, izmantojot pārāk lielu mikroviļņu jaudu, un nedariet to ilgstoši.

Pārtikas eļļa var aizdegties.

- ▶ Nekādā gadījumā mikroviļņos nekarsējiet tikai pārtikas eļļu.

⚠ BRĪDINĀJUMS – Sprādzienbīstamības risks!

Cieši aizvērti trauki, kuros atrodas šķidrums vai citi pārtikas produkti, var viegli sasprāgt.

- ▶ Nekad nesildiet šķidrumus vai citus pārtikas produktus cieši slēgtos traukos.

⚠ BRĪDINĀJUMS – Apagegumu risks!

Pārtikas produkti ar cietu apvalku vai mizu sildīšanas laikā vai pēc tā var pārsprāgt, izraisot sprādzienam līdzīgu efektu.

- ▶ Nekad negatavojiet olas olu trauciņā; nesildiet olu trauciņā cieti vārītas olas.
- ▶ Nekad nevāriet gliemežveidīgos vai vēžveidīgos.
- ▶ Gatavojot vēršacis vai olas glāzē, iepriekš sadurstiet dzeltenumu.
- ▶ Ja pārtikas produktiem, piemēram, āboliem, tomātiem, kartupeļiem vai desiņām, ir bieza miza vai āda, tā var pārsprāgt. Pirms uzkaršēšanas ādu vai mizu sadurstiet.

Siltums zīdaiņu pārtikā nesadalās vienmērīgi.

- ▶ Zīdaiņu barību nekad nesildiet noslēgtos traukos.
- ▶ Vienmēr noņemiet vāciņu vai knupīti.
- ▶ Pēc uzsildīšanas kārtīgi apmaisiet vai sakratiet.
- ▶ Pirms ēdiena došanas bērnam pārbaudiet ēdiena temperatūru.

Uzsildīti ēdieni izdala siltumu. Trauki var sakarst.

- ▶ Traukus vai piederumus no gatavošanas nodalījuma vienmēr izņemiet ar virtuves cimdiem.

Hermētiski iesaiņotu pārtikas produktu iepakojums var pārplīst.

- ▶ Vienmēr ievērojiet norādes uz iepakojumiem.
- ▶ Ēdienus no gatavošanas nodalījuma vienmēr izņemiet ar virtuves cimdiem.

Darba režīma darbības laikā pieejamās detaļas kļūst karstas.

- ▶ Nepieskarieties karstajām detaļām.
- ▶ Raugiet, lai iekārtas tuvumā neatrastos bērni.

Ierīces izmantošana neatbilstoši paredzētajam mērķim ir bīstama. Piemēram, pārkarsētu rītakurpju, graudu vai griķu spilvenu, sūkļu, mitru tīrīšanas drānu un tamlīdzīgu priekšmetu dēļ var gūt apdegumus.

- ▶ Nekad nežāvējiet pārtikas produktus vai apģērbu, izmantojot šo ierīci.
- ▶ Nekad ar šo ierīci nesildiet rītakurpes, graudu vai griķu spilvenus, sūkļus, mitras tīrīšanas lupatas u.c.
- ▶ Ierīci izmantojiet tikai ēdienu un dzērienu gatavošanai.

Mikroviļņu ierīce kombinācijā ar citu karsēšanas režīmu stipri sakarst.

- ▶ Lietojot ierīci kombinētajā režīmā, augstās temperatūras dēļ bērniem ierīci atļauts lietot tikai pieaugušo uzraudzībā.

⚠ BRĪDINĀJUMS – Aplaucēšanās risks!

Karsējot šķidrumus, var aizkavēties to vārīšanās. Tas nozīmē, ka, sasniedzot vārīšanās temperatūru, neizdalās raksturīgie tvaika burbuļi. Ja trauks kaut nedaudz vibrē, ievērojiet piesardzību. Karstais šķidrumš var pēkšņi pārplūst trauka malām un izšļakstīties.

- ▶ Sildīšanas laikā traukā vienmēr ievietojiet karoti. Šādi tiek novērsta vārīšanās aizkavēšanās.

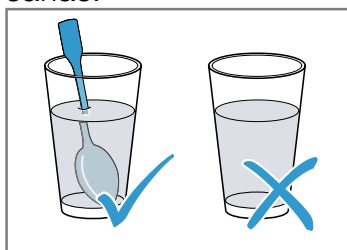

⚠ BRĪDINĀJUMS – Traumu risks!

Nepiemēroti trauki var saplīst. Porcelāna un keramikas trauku osās un vāciņos var būt mazi caurumiņi. Aiz šiem caurumiņiem ir dobums. Dobumā iekļuvis mitrums var izraisīt trauka plīšanu.

- ▶ Izmantojiet tikai mikroviļņu krāsniņā piemērotus traukus.

Metāla trauki un tvertnes vai trauki ar metāla apmalēm tikai mikroviļņu režīmā var radīt dzirksteles. Ierīce tiek bojāta.

- ▶ Izmantojot tikai mikroviļņu režīmu, nekad nelietojiet metāla traukus.
- ▶ Lietojiet tikai mikroviļņu režīmam piemērotus traukus vai mikroviļņu režīmu izmantojiet kombinācijā ar kādu no karsēšanas režīmiem.

⚠ BRĪDINĀJUMS – Elektrotrieciens risks!

Ierīce darbojas ar augstspriegumu.

- ▶ Nekādā gadījumā nenoņemiet korpusu!

⚠ BRĪDINĀJUMS – Nopietna veselības kaitējuma risks!

Nepareiza tīrīšana var sabojāt ierīces virsmu, saīsināt tās lietderīgo mūžu un radīt bīstamas situācijas, piemēram, mikroviļņu enerģijas izplūšanu no ierīces.

- ▶ Regulāri tīriet ierīci un nekavējoties notīriet ēdienu atlikumus.
- ▶ Rūpējieties, lai gatavošanas nodalījums, durtiņas un durtiņu atdure vienmēr būtu tīra.
→ "Tīrīšana un kopšana", Lappuse 14

Nelietojiet ierīci, ja bojātas gatavošanas nodalījuma durtiņas. No ierīces var izplūst mikroviļņu enerģija.

- ▶ Nelietojiet ierīci, ja gatavošanas nodalījuma durtiņas vai durtiņu plastmasas apmales ir bojātas.
- ▶ Remontu uzticiet tikai klientu apkalpošanas dienestam.

No ierīcēm bez korpusa apšuvuma izplūst mikroviļņu enerģija.

- ▶ Nekad nenoņemiet korpusa apšuvumu.
- ▶ Apkopes vai remonta darbu veikšanai izsauciet klientu servisu.

2 Izvairīšanās no bojājumiem

2.1 Vispārīga informācija

UZMANĪBU!

Spirta tvaiki karstā gatavošanas nodaļumā var aizdegties un radīt neatgriezeniskus iekārtas bojājumus. Radītā spiediena ietekmē var atsprāgt vai pat izkrist iekārtas durvis. Var iesprāgt un saplīst durvju stikli. Radītais vakuums var stipri deformēt gatavošanas nodaļumu no iekšpuses.

- ▶ Neuzkarsējiet neatšķaidītus spirtotos dzērienus ($\geq 15\%$ tilp.) (piem., ēdienu apliešanai vai pārliešanai).

Karstā gatavošanas nodaļumā esošais ūdens izraisa ūdens tvaiku rašanos. Temperatūras izmaiņas var izraisīt bojājumus.

- ▶ Nekad neļaujiet ūdeni karstā gatavošanas nodaļumā.

Mitrus gatavošanas nodaļumā ilgākā laika periodā izraisa koroziju.

- ▶ Noslaukiet kondensātu pēc katras gatavošanas reizes. Pēc gatavošanas augstā temperatūrā ļaujiet gatavošanas nodaļumam atdzist tikai aizvērtā stāvoklī.
- ▶ Neglabājiet mitrus pārtikas produktus ilgstoši aizvērtā gatavošanas nodaļumā.
- ▶ Neglabājiet gatavošanas nodaļumā ēdienu.
- ▶ Neiespiediet neko iekārtas durvīs.

Ja gatavošanas trauks nav iebīdīts līdz galam, durvju aizvēšanas laikā tas var saskrāpēt durvju stiklu.

- ▶ Vienmēr iebīdiet traukus gatavošanas nodaļumā līdz galam.

2.2 Mikroviļņu krāsns

Mikroviļņu lietošanas laikā ievērojiet šos norādījumus.

UZMANĪBU!

Ja metāls pieskaras gatavošanas nodaļuma sienai, rodas dzirksteles, kas var sabojāt ierīci vai durvju iekšējo stiklu.

- ▶ Metālam, piem., karotei glāzē, ir jāatrodas vismaz 2 cm attālumā no gatavošanas nodaļuma sienām un durvju iekšpusēs.

Alumīnija bļodas šajā ierīcē var izraisīt dzirksteles. Dzirksoteles var bojāt ierīci.

- ▶ Neizmantojiet alumīnija traukus gatavošanai ar šo ierīci.

Ierīces darbināšana ar tukšu gatavošanas nodaļumu izraisa pārslodzi.

- ▶ Nekad neieslēdziet mikroviļņu režīmu, ja gatavošanas nodaļumā nav ievietots ēdiens. Izņemot īslaicīgas trauku pārbaudes gadījumus.

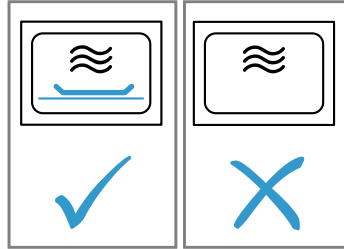

Mikroviļņu režīmā pēc kārtas gatavojot vairākas popkorna porcijas ar pārāk lielu mikroviļņu jaudu, var rasties gatavošanas nodaļuma bojājumi.

- ▶ Starp gatavošanas reizēm ļaujiet ierīcei vairākas minūtes atdzist.
- ▶ Neiestatiet pārāk lielu mikroviļņu jaudu.
- ▶ Neizmantojiet vairāk kā 600 vatus.
- ▶ Popkorna turzu vienmēr novietojiet uz stikla šķīvja. Neņemot pārsegu, mikroviļņu pievads tiek bojāts.
- ▶ Nekad nenoņemiet mikroviļņu pievada pārsegu gatavošanas nodaļumā.

Caurspīdīgās plēves noņemšana no durvju iekšpusēs sabojās ierīces durvis.

- ▶ Nenoņemiet caurspīdīgo plēvi durvju iekšpusē. Ierīces iekšpusē iekļuvis šķidrums var bojāt rotējošā paliktņa piedziņu.

- ▶ Novērojiet gatavošanas procesu.

- ▶ Sākotnēji iestatiet īsāku laiku un, ja nepieciešams, pagariniet to.
- ▶ Nekad nelietojiet ierīci bez rotējošā paliktņa.

Nepiemērotu trauku dēļ var rasties bojājumi.

- ▶ Lietojot grilu vai kombinēto mikroviļņu režīmu, izmantojiet tikai tādus traukus, kas ir piemēroti augstai temperatūrai.

3 Vides aizsardzība un taupīšana

3.1 Iepakojuma likvidācija

Iepakojuma materiāli ir nekaitīgi videi un izmantojami atkārtoti.

- ▶ Atsevišķas sastāvdaļas likvidējiet, tās šķirojot.

3.2 Elektroenerģijas taupīšana

Ja ievērosiet šos norādījumus, tiks samazināts iekārtas strāvas patēriņš.

Ierīces darbības laikā durvis atveriet iespējami retāk.

- Temperatūra gatavošanas nodaļumā tiek uzturēta, un ierīcei nav papildus jākarsē.

Gatavības režīmā izslēdziet pulksteņa rādīšanu.

- Ierīce gatavības režīmā taupa enerģiju.

Piezīme:

Iekārtai nepieciešamā jauda:

- gatavības režīmā ar ieslēgtu displeju – maks. 1 W
- gatavības režīmā ar izslēgtu displeju – maks. 0,5 W

4 Uzstādīšana un pieslēgšana

4.1 Drošības attālumi

Ievērojiet ierīces drošības attālumus.

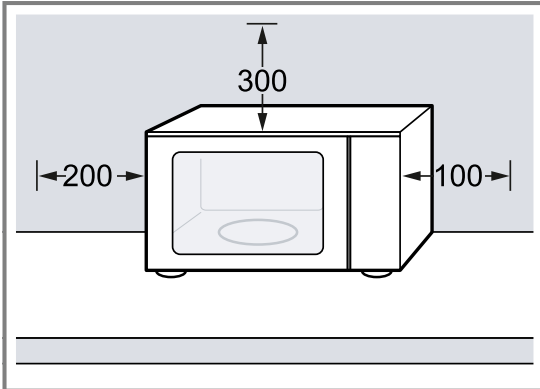

4.2 Ierīces uzstādīšana un pievienošana

⚠ BRĪDINĀJUMS – Elektrotrieciena risks!

Nepareizi veikta instalācija ir bīstama.

- ▶ Pieslēdziet un lietojiet iekārtu tikai saskaņā ar datu plāksnītē norādītajiem parametriem.
- ▶ Iekārtu drīkst pieslēgt tikai atbilstoši noteikumiem instalētai kontaktligzdai ar zemējumu maiņstrāvas elektrotīklā.
- ▶ Mājas elektroinstalācijas aizsargsistēmai ir jābūt instalētai atbilstoši noteikumiem.
- ▶ Nekad neaprikojiet iekārtu ar ārēju slēgšanas mehānismu, piem., taimeru vai tālvadības pultī.
- ▶ Uzstādot iekārtu, ievērojiet, lai netiktu iespiests vai bojāts elektrotīkla pieslēguma vads.

Bojāta elektrotīkla pieslēguma vada izolācija ir bīstama.

- ▶ Nekad nepieļaujiet elektrotīkla pieslēguma vada saskari ar karstām iekārtas daļām vai siltuma avotiem.
- ▶ Nekad nepieļaujiet elektrotīkla savienojuma vada saskari ar smailiem priekšmetiem vai asām malām.
- ▶ Nekad nesalokiet, nespiediet un neizmainiet elektrotīkla savienojuma vadu.

⚠ BRĪDINĀJUMS – Apdegumu risks!

Ierīces aizmugure darbības laikā ļoti sakarst.

- ▶ Novietojiet ierīci ar aizmuguri pie sienas.
 - ▶ Raugieties, lai tuvumā neatrastos bērni.
1. Novietojiet ierīci uz līdzenas, pietiekami nestspējīgas un stingras virsmas.
 2. Gādājiet, lai ventilācijas atveres netiktu aizsegtas.
→ "Drošības attālumi", Lappuse 7
 3. Ar kontaktdakšu pievienojiet ierīci pie atbilstīgi noteikumiem instalētas kontaktligzdas ar aizsargkontakta.

5 Iepazīšana

5.1 Vadības panelis

Vadības panelī iestata visas ierīces funkcijas un skata informāciju par darba režīmu.

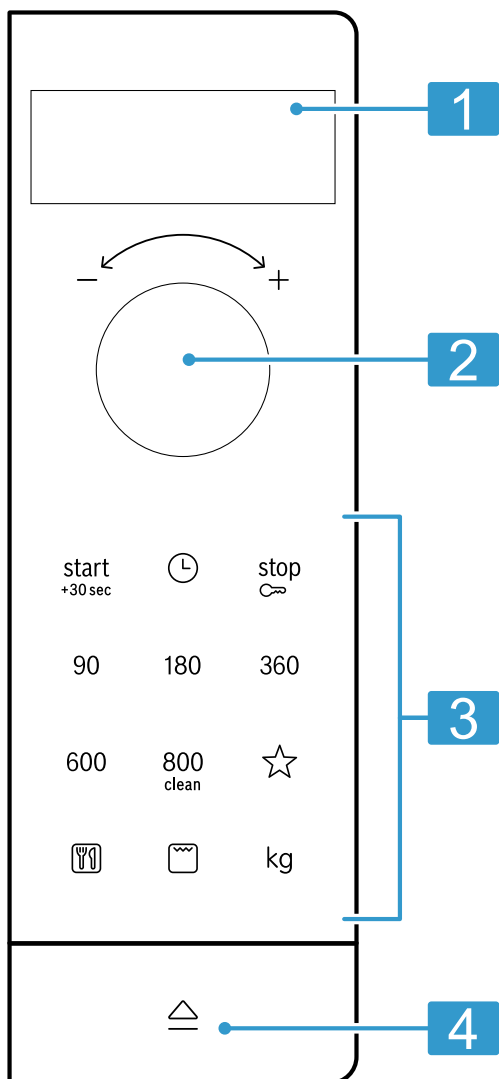

1	Displejs	Pulksteņa laika vai ilguma rādīšana.
2	Grozāmais slēdzis	Pulksteņa laika, ilguma vai automātisko programmu iestatīšana.
3	Taustiņi	Funkciju atlase.
4	Durvju atvērējs	Durvju atvēršana.



Durvju atvērējs

Izmantojot durvju atvērēju, atveras ierīces durvis. Ierīces durvis pilnībā var atvērt ar roku.

Atverot ierīces durvis tās darbības laikā, darbība tiks apturēta. Aizverot ierīces durvis, darbība netiks automātiski atsākta. Jums darbība jāstartē.

5.2 Karsēšanas režīmi

Šeit ir sniegts pārskats par karsēšanas režīmiem. Tiek minēti ieteikumi karsēšanas režīmu izmantošanai.

Simbols	Nosaukums	Lietojums
90–800	Mikroviļņu režīms	Ēdienu un šķidrumu atkausēšanai, gatavošanai un uzkaršēšanai. Mikroviļņu jauda: <ul style="list-style-type: none"> ▪ 90 W ▪ 180 W ▪ 360 W ▪ 600 W ▪ 800 W
	Grilēšana	Desiņu vai tostermaižu grilēšana. Ēdienu apcepšana, veidojot kraukšķīgu garoziņu.
	Kombinētais režīms ar mikroviļņiem	Sacepumu un apceptu ēdienu cepšana. Ēdieni tiek apbrūnināti.
	Programmas	Daudziem ēdieniem ir iepriekš ieprogrammēti iestatījumi.

5.3 Dzesēšanas ventilators

Dzesēšanas ventilators ieslēdzas un izslēdzas pēc nepieciešamības.

Mikroviļņu režīmā gatavošanas nodalījums neuzkarst. Tomēr dzesēšanas ventilators ieslēdzas.

Piezīme: Dzesēšanas ventilators var turpināt darboties arī pēc ierīces izslēgšanas.

5.4 Kondensāts

Gatavojošanas laikā uz ierīces durvīm un gatavošanas nodalījumā var veidoties kondensāts. Kondensāts ir normāla parādība, un tas neietekmē ierīces darbību. Noslaukiet kondensātu pēc gatavošanas.

6 Piederumi

Izmantojiet oriģinālos piederumus. Tie ir piemēroti jūsu ierīcei.

Atkarībā no ierīces tipa piegādes komplektā iekļautie piederumi var būt atšķirīgi.



Piederumi	Lietojums
Restes	<ul style="list-style-type: none"> ▪ Restes grilēšanai un apcepšanai ▪ Restes kā virsma trauku novietošanai

7 Pirms pirmās lietošanas reizes

Pirms pirmās lietošanas reizes veiciet iestatījumus. Notīriet iekārtu un piederumus.

7.1 Rotējošā paliktņa ievietošana

Izmantojiet iekārtu tikai ar ievietotu rotējošo paliktņi.

- ▶ Uzlieciet rotējošo paliktņi  uz gredzena ar rullīšiem .

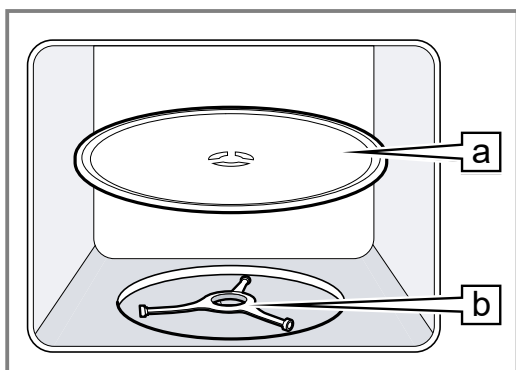

7.2 Ierīces tīrīšana pirmo reizi pirms lietošanas

Pirms ierīcē pirmoreiz gatavojat ēdienu, iztīriet gatavošanas nodalījumu un piederumus.

1. Raugieties, lai gatavošanas nodalījumā nebūtu palikuši iepakojuma pārpalikumi, piederumi vai citi priekšmeti.
2. Notīriet gatavošanas nodalījuma gludās virsmas ar mīkstu, mitru drānu.
3. Lai novērstu jaunām ierīcēm raksturīgo smaku, izmazgājiet tukšo gatavošanas nodalījumu ar karstu mazgāšanas līdzekļa šķīdumu.
→ "Gatavošanas nodalījuma tīrīšana", Lappuse 15

7.3 Piederumu tīrīšana

- ▶ Rūpīgi notīriet piederumus ar mazgāšanas līdzekļa šķīdumu un mīkstu, mitru drānu.

7.4 Pulksteņa laika iestatīšana

Pēc pievienošanas elektrotīklam vai strāvas padeves pārtraukuma displejā tiek parādīts aicinājums iestatīt pulksteņa laiku.

1. Ar grozāmo slēdzi iestatiet pulksteņa laiku.
2. Lai apstiprinātu pulksteņa laiku, nospiediet .

8 Galvenā vadība

8.1 Mikroviļņu jaudas režīmi

Šeit ir sniegts pārskats par mikroviļņu jaudu un tās pielietojumu.

Mikroviļņu jauda va-	Lietošana tos
90	Delikātu ēdienu atkausēšana.
180	Ēdienu atkausēšana un tālāka gatavošana.
360	Gaļas un zivs gatavošana vai delikātu ēdienu uzsildīšana.
600	Ēdienu uzkaršēšana un gatavošana.
800	Šķidrums uzkaršēšana.

Piezīme:

Mikroviļņu jaudas režīmus var iestatīt uz noteiktu ilgumu:

- 800 W uz 30 minūtēm
- 600 W uz 60 minūtēm
- 90 W, 180 W un 360 W uz 99 minūtēm

8.2 Mikroviļņiem piemēroti trauki un piederumi

Lai ēdienu uzsildītu vienmērīgi un nebojātu ierīci, izmantojiet piemērotus traukus un piederumus.

Piezīme: Pirms trauku izmantošanas mikroviļņu režīmā ievērojiet ražotāja norādījumus. Šaubu gadījumā veiciet trauka piemērotības pārbaudi.

Piemērots mikroviļņiem

Trauki un piederumi	Pamatojums
Trauki no karstumizturīga un mikroviļņiem piemērota materiāla: <ul style="list-style-type: none"> ▪ Stikls ▪ Stiklkeramika ▪ Porcelāns ▪ Karstumizturīga plastmasa ▪ Pilnīgi glazēta keramika bez plaisām 	Šie materiāli neaiztur mikroviļņus. Mikroviļņi karstumizturīgus traukus nebojā.
Metāla galda piederumi	Piezīme: Lai novērstu vārīšanās aizkavi, varat izmantot metāla galda piederumu, piemēram, glāzē ielikt karoti.

UZMANĪBU!

Ja metāls pieskaras gatavošanas nodalījuma sienai, rodas dzirksteles, kas var sabojāt ierīci vai duvju iekšējo stiklu.

- ▶ Metālam, piem., karotei glāzē, ir jāatrodas vismaz 2 cm attālumā no gatavošanas nodalījuma sienām un duvju iekšpusēs.

Nepiemērots mikroviļņiem

Trauki un piederumi	Pamatojums
Metāla trauki	Metāls aiztur mikroviļņus. Ēdiens tikpat kā neuzsils.
Trauki ar zelta vai sudraba dekoratīvajiem elementiem	Mikroviļņi var sabojāt zelta un sudraba dekoratīvos elementus. Padoms: Traukus varat izmantot, ja ražotājs ir garantējis to piemērotību mikroviļņiem.

8.3 Trauku piemērotības mikroviļņiem pārbaude

Pārbaudiet trauku piemērotību mikroviļņiem, veicot trauku pārbaudi. Tikai trauka pārbaudes laikā ierīci atļauts darbināt mikroviļņu režīmā, neievietojot tajā ēdienu.

BRĪDINĀJUMS – Applaucēšanās risks!

Pieejamās daļas ierīces darbības laikā kļūst karstas.

- ▶ Nepieskarieties karstajām daļām.
 - ▶ Raugieties, lai tuvumā neatrastos bērni.
1. Ievietojiet tukšo trauku gatavošanas nodalījumā.
 2. Uz ½-1 minūti iestatiet ierīci maksimālās mikroviļņu jaudas režīmā.
 3. Startējiet darbību.
 4. Vairākas reizes pārbaudiet trauku:
 - Ja trauks ir auksts vai ķermeņa siltuma temperatūrā, tas ir piemērots mikroviļņiem.
 - Ja trauks ir karsts vai rodas dzirksteles, pārtrauciet trauka pārbaudi. Trauks nav piemērots mikroviļņiem.

8.4 Mikroviļņu režīma iestatīšana

⚠ BRĪDINĀJUMS – Applaucēšanās risks!

Karsējot šķidrumus, var aizkavēties to vārīšanās. Tas nozīmē, ka, sasniedzot vārīšanās temperatūru, neizdalās raksturīgie tvaika burbuļi. Ja trauks kaut nedaudz vibrē, ievērojiet piesardzību. Karstais šķidrumš var pēkšņi pārplūst trauka malām un izšļakstīties.

- ▶ Sildīšanas laikā traukā vienmēr ievietojiet karoti. Šādi tiek novērsta vārīšanās aizkavēšanās.

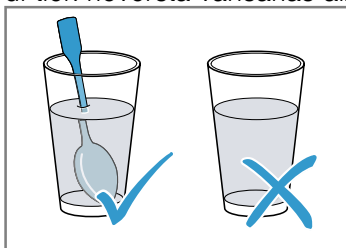

UZMANĪBU!

Ierīces darbināšana ar tukšu gatavošanas nodalījumu izraisa pārslodzi.

- ▶ Nekad neieslēdziet mikroviļņu režīmu, ja gatavošanas nodalījumā nav ievietots ēdiens. Izņemot īslaicīgas trauku pārbaudes gadījumus.

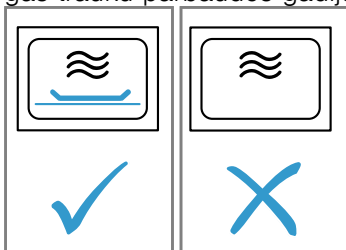

Padoms: Lai optimāli izmantotu ierīci, varat vadīties pēc ieteicamajos iestatījumos atrodamajiem datiem. → "Šādi izdosies", *Lappuse 17*

1. Ievērojiet drošības norādījumus. → *Lappuse 4*
 2. Ievērojiet norādījumus par izvairīšanos no materiāliem zaudējumiem. → *Lappuse 6*
 3. Ievērojiet norādījumus par mikroviļņiem piemērotiem traukiem un piederumiem. → *Lappuse 10*
 4. Nospiediet vajadzīgo mikroviļņu jaudu.
 5. Ar grozāmo slēdzi iestatiet vajadzīgo ilgumu.
 6. Nospiediet ^{start}+30sec.
- ✓ Iestatītā ilguma beigās atskan signāls.

Piezīme: Ja darbības laikā tiek atvērtas gatavošanas nodalījuma durvis, ierīces darbība tiek pārtraukta, bet iestatītā laika atskaite – apturēta. Ja vēlaties atsākt darbību, aizveriet gatavošanas nodalījuma durvis un nospiediet ^{start}+30sec.

Ilguma pagarināšana

Iestatīto ilgumu var jebkurā laikā pagarināt.

- ▶ Nospiediet ^{start}+30sec.
- ✓ Ilgums tiek pagarināts par 30 sekundēm.

Ilguma mainīšana

Ilgumu var mainīt jebkurā laikā.

- ▶ Ar grozāmo slēdzi iestatiet vajadzīgo ilgumu.

Darbības pārtraukšana

- ▶ Atveriet ierīces durvis un nospiediet ^{stop} vai divreiz nospiediet ^{stop}.

8.5 QuickStart

Maksimālo mikroviļņu jaudu var aktivizēt, nospiežot taustiņu.

- ▶ Nospiediet ^{start}+30sec.
- ✓ Uz 30 sekundēm tiek aktivizēta maksimālā mikroviļņu jauda.
- ✓ Nospiežot ^{start}+30sec atkārtoti, ilgums katru reizi tiek pagarināts par vēl 30 sekundēm.

9 Grilēšana

Grilēšanas režīms ļauj apbrūnināt vai apacept ēdienus. Grilēšanas režīmu varat izmantot atsevišķi vai kopā ar mikroviļņu režīmu.

9.1 Grilēšanas iestatīšana

1. Nospiediet .
 2. Ar grozāmo slēdzi iestatiet vajadzīgo ilgumu.
 3. Nospiediet ^{start}+30sec.
- ✓ Iestatītā ilguma beigās atskan signāls.

Piezīme: Ja darbības laikā tiek atvērtas gatavošanas nodalījuma durvis, ierīces darbība tiek pārtraukta, bet iestatītā laika atskaite – apturēta. Ja vēlaties atsākt darbību, aizveriet gatavošanas nodalījuma durvis un nospiediet ^{start}+30sec.

Ilguma pagarināšana

Iestatīto ilgumu var jebkurā laikā pagarināt.

- ▶ Nospiediet ^{start}+30sec.
- ✓ Ilgums tiek pagarināts par 30 sekundēm.

Ilguma mainīšana

Ilgumu var mainīt jebkurā laikā.

- ▶ Ar grozāmo slēdzi iestatiet vajadzīgo ilgumu.

Darbības pārtraukšana

- ▶ Atveriet ierīces durvis un nospiediet ^{stop} vai divreiz nospiediet ^{stop}.

9.2 Kombinētā režīma ar mikroviļņiem iestatīšana

1. Iestatiet mikroviļņu jaudu: 90 W, 180 W vai 360 W.
 2. Nospiediet .
 3. Ar grozāmo slēdzi iestatiet vajadzīgo ilgumu.
 4. Nospiediet ^{start}+30sec.
- ✓ Iestatītā ilguma beigās atskan signāls.

Piezīme: Ja darbības laikā tiek atvērtas gatavošanas nodalījuma durvis, ierīces darbība tiek pārtraukta, bet iestatītā laika atskaite – apturēta. Ja vēlaties atsākt darbību, aizveriet gatavošanas nodalījuma durvis un nospiediet ^{start}+30sec.

10 Atmiņa

Izmantojot atmiņas funkciju, varat saglabāt ēdiena gatavošanas iestatījumus un jebkurā laikā tos atkal izmantot.

Padoms: Ja bieži gatavojat kādu ēdienu, izmantojiet atmiņas funkciju.

10.1 Saglabāšana atmiņā

1. Nospiediet ☆.
 2. Nospiediet vajadzīgo mikroviļņu jaudu.
 3. Ar grozāmo slēdzi iestatiet vajadzīgo ilgumu.
 4. Apstipriniet ar ☆.
- ✓ Iestatījums ir saglabāts.

10.2 Atmiņas aktivizēšana

Prasība: Ierīces durvis ir aizvērtas.

1. Nospiediet ☆.
- ✓ Tiek parādīti saglabātie iestatījumi.
2. Nospiediet $\overset{\text{start}}{\infty}$.
- ✓ Iestatītā ilguma beigās atskan signāls.

10.3 Darbības pārtraukšana

- Atveriet ierīces durvis un nospiediet $\overset{\text{stop}}{\infty}$ vai divreiz nospiediet $\overset{\text{stop}}{\infty}$.

11 Programmas

Programmas palīdz ierīcē gatavot dažādus ēdienus un automātiski izvēlas optimālos iestatījumus.

11.1 Programmas iestatīšana

1. Atlasiet programmu.
2. Vajadzīgo reižu skaitu nospiediet V , līdz displejā tiek parādīts vajadzīgais programmas numurs.
3. Nospiediet kg.
- ✓ Displejā tiek parādīts piedāvātais svars.
4. Ar grozāmo slēdzi iestatiet ēdiena svaru. Ja nevarat ievadīt precīzu svara vērtību, noapaļojiet to uz augšu vai leju.

5. Lai startētu darbību, nospiediet $\overset{\text{start}}{\infty}$.
6. Ja programmas darbības laikā atskan signāls, atveriet ierīces durvis.
 - Pārdaliet, samaisiet vai apgrieziet ēdienu.
 - Aizveriet ierīces durvis.
 - Nospiediet $\overset{\text{start}}{\infty}$.
- ✓ Iestatītā ilguma beigās atskan signāls.

11.2 Darbības pārtraukšana

- Atveriet ierīces durvis un nospiediet $\overset{\text{stop}}{\infty}$ vai divreiz nospiediet $\overset{\text{stop}}{\infty}$.

11.3 Atkausēšana ar automātiskajām programmām

Ar 4 atkausēšanas programmām varat atkausēt gaļu, putnu gaļu un maizi.

Programma	Ēdiens	Trauks	Svara diapazons, kg
P01	Maltā gaļa	atvērts	0,20–1,00
P02	Gaļas gabali	atvērts	0,20–1,00
P03	Vista, vistas gaļas gabali	atvērts	0,40–1,80
P04	Maize	atvērts	0,20–1,00

Ēdienu atkausēšana ar automātiskajām programmām

1. Izņemiet pārtiku no iepakojuma. Izmantojiet pārtikas produktus, kas uzglabāti atsevišķi izkārtotās porcijās -18 °C temperatūrā.
2. Nosveriet pārtiku. Svārs ir nepieciešams, lai iestatītu programmu.
3. Novietojiet pārtikas produktu uz mikroviļņiem piemērota, lēzena trauka, piemēram, stikla vai porcelāna šķīvja. Neuzlieciet vāku.
4. Iestatiet programmu. → *Lappuse 12*

5. **Piezīme:** Atkausējot gaļu un putna gaļu, rodas šķidrums. Apgriežot ēdienu, šķidrums ir jānoņem, un to nekādā gadījumā nedrīkst izmantot uzturā vai ļaut tam nonākt saskarē ar citiem pārtikas produktiem.
6. Plakani un maltas gaļas gabali pirms atlaidināšanas ir jāatdala cits no cita.
7. Vēl 10–30 minūtes atlaidiniet atkausēto pārtiku, lai izlīdzinātos temperatūra. Lielāki gaļas gabali jāatlaidina ilgāk nekā mazi. Putniem pēc atlaidināšanas izņemiet iekšas.
8. Turpiniet produktu apstrādi arī tad, ja biezāko gaļas gabalu iekšpuse vēl ir sasalusi.

11.4 Gatavošana ar automātiskajām programmām

Ar 3 gatavošanas programmām varat pagatavot rīsus, kartupeļus vai dārzeņus.

Programma	Ēdiens	Trauks	Svara diapazons, kg	Norādījumi
P05	Rīsi	ar vāku	0,05–0,20	<ul style="list-style-type: none"> ■ Rīsiem izmantojiet lielu, augstu veidni. ■ Neizmantojiet rīsus maisiņos. ■ Uz 100 g rīsu pievienojiet divkāršu vai trīskāršu daudzumu ūdens.
P06	Kartupeļi	ar vāku	0,15–1,00	<ul style="list-style-type: none"> ■ Lai pagatavotu vārītus kartupeļus, sagrieziet nomizotos kartupeļus mazos, vienādos gabalos. ■ Uz 100 g vārītu kartupeļu pievienojiet vienu ēdamkaroti ūdens un nedaudz sāls.
P07	Dārzeņi	ar vāku	0,15–1,00	<ul style="list-style-type: none"> ■ Nosveriet svaigus, notīrītus dārzeņus. ■ Sagrieziet dārzeņus mazos, vienādos gabalos. ■ Uz 100 g dārzeņu pievienojiet vienu ēdamkaroti ūdens.

Ēdienu gatavošana ar automātiskajām programmām

1. Nosveriet pārtiku.
Svars ir nepieciešams, lai iestatītu programmu.
2. Ievietojiet pārtiku mikroviļņiem piemērotā traukā un uzlieciet vāku.
3. Pievienojiet ūdens daudzumu atbilstoši ražotāja norādei uz iepakojuma.

4. Iestatiet programmu. → *Lappuse 12*
5. Pēc programmas darbības beigām vēlreiz apmaisiet ēdienu.
6. Vēl 5–10 minūtes atļaidiniet pārtiku, lai izlīdzinātos temperatūra.
Gatavošanas rezultāts ir atkarīgs no pārtikas kvalitātes un īpašībām.

11.5 Kombinētā gatavošanas programma

Kombinētajā gatavošanas programmā apvienots mikroviļņu un grilēšanas režīms.

Programma	Ēdiens	Trauks	Svara diapazons, kg
P08	Saldēts sacepums, līdz 3 cm biezumā	atvērts	0,40–0,90

Ēdienu gatavošana ar kombinēto gatavošanas programmu

1. Izņemiet pārtiku no iepakojuma.
2. Nosveriet pārtiku.
Svars ir nepieciešams, lai iestatītu programmu.

3. Ievietojiet pārtiku mikroviļņiem piemērotā, karstumizturīgā traukā, kurš nav pārāk liels.
4. Iestatiet programmu. → *Lappuse 12*
5. Pēc programmas darbības beigām vēl 5–10 minūtes atļaidiniet pārtiku, lai izlīdzinātos temperatūra.

12 Bērnu drošības funkcija

Nodrošiniet, lai bērni nejauši neieslēgtu iekārtu vai nemainītu iestatījumus.

12.1 Bērnu drošības funkcijas aktivizēšana

Prasība: Ierīce ir izslēgta.

- ▶ Uz aptuveni 4 sekundēm nospiediet .
- ✓ Vadības panelis ir bloķēts.

- ✓ Displejā ir redzams *SAFE*.

12.2 Bērnu drošības funkcijas deaktivizēšana

- ▶ Uz aptuveni 4 sekundēm nospiediet .
- ✓ Vadības panelis ir atbloķēts.

13 Pamatiestatījumi

Iekārtas pamatiestatījumus jūs varat pielāgot savām vajadzībām.

13.1 Pamatiestatījumu pārskats

Šeit ir sniegts pamatiestatījumu un rūpnīcas iestatījumu pārskats. Pamatiestatījumi ir atkarīgi no iekārtas aprīkojuma.

Indikators	Pamatiestatījums	Izvēle	Apraksts
1	Taustiņu tonis	OFF = izslēgts ON = ieslēgts ¹	Taustiņu tonu ieslēgšana vai izslēgšana Piezīme: ^{start} +30sec un ^{stop} ∞ taustiņu toni nevar izslēgt.
2	Demonstrācijas režīms	OFF = izslēgts ¹ ON = ieslēgts	Iekārta ir izslēgta. Taustiņi un indikators ir pieejami lietošanai. Taustiņi nedarbojas tāpēc, lai, piemēram, netiktu aktivizēta mikroviļņu krāsns jauda. Demonstrēšanas režīmu galvenokārt izmanto tirgotāji. Kad ir aktivizēts demonstrēšanas režīms, displejā redzams M .

¹ Rūpnīcas iestatījums (var atšķirties atkarībā no iekārtas tipa)

13.2 Pamatiestatījumu mainīšana

Prasība: Ierīce ir izslēgta.

- Dažas sekundes turiet nospiestu ^{start}+30sec un ^{stop}∞.
- ✓ Displejā redzams 1 pirmajam pamatiestatījumam.
- Lai redīgētu pamatiestatījumu, nospiediet ^{start}+30sec.
- ✓ Displejā deg atlasītais iestatījums.
- Ar grozāmo slēdzi atlasiet vajadzīgo iestatījumu.
- Lai lietotu šo pamatiestatījumu, nospiediet ^{start}+30sec.
- Lai atstātu pamatiestatījumu, nospiediet ^{stop}∞.
- Ar grozāmo slēdzi pārejiet uz pamatiestatījumu 2.
- Lai redīgētu pamatiestatījumu, nospiediet ^{start}+30sec.
- ✓ Displejā deg atlasītais iestatījums.
- Ar grozāmo slēdzi atlasiet vajadzīgo iestatījumu.
- Lai lietotu šo pamatiestatījumu, nospiediet ^{start}+30sec.
- Lai atstātu pamatiestatījumu, nospiediet ^{stop}∞.
- Lai izietu no pamatiestatījumu izvēlnes, vēlreiz nospiediet ^{stop}∞.

Padoms: Iestatījumu var atkal mainīt jebkurā laikā.

13.3 Signāla ilguma mainīšana

Izslēdzot ierīci, dzirdēsiet signālu. Signāla ilgumu var mainīt.

- ▶ Uz aptuveni 6 sekundēm nospiediet ^{start}+30sec.
- ✓ Signāla ilgums mainās no īsa uz garu un pretēji.
- ✓ Ierīce sāk lietot signāla ilgumu un rāda pulksteņa laiku.

13.4 Pulksteņa laika mainīšana

Pulksteņa laiku var mainīt jebkurā laikā.

- Nospiediet ⊖.
- Ar grozāmo slēdzi iestatiet pulksteņa laiku.
- Lai apstiprinātu pulksteņa laiku, nospiediet ⊕.

13.5 Pulksteņa laika rādījuma izslēgšana gatavības režīmā

Gatavības režīmā varat izslēgt pulksteņa laika rādījumu.

- Nospiediet ⊖.
- Nospiediet ^{stop}∞.

Piezīme: Lai atkal rādītu pulksteņa laiku, nospiediet ⊕.

14 Tīrīšana un kopšana

Lai iekārta ilgi paliktu darbspējīga, tā ir rūpīgi jātīra un jākopj.

14.1 Tīrīšanas līdzeklis

Izmantojiet tikai piemērotus tīrīšanas līdzekļus.

⚠ BRĪDINĀJUMS – Elektrotrieciena risks!

Ierīcē iekļuvis mitrums var izraisīt elektriskās strāvas triecienu.

- ▶ Iekārtas tīrīšanai neizmantojiet tvaika tīrītāju vai augstspiediena tīrītāju.

UZMANĪBU!

Nepiemēroti tīrīšanas līdzekļi bojā ierīces virsmas.

- ▶ Neizmantojiet asus vai abrazīvus tīrīšanas līdzekļus.

- ▶ Neizmantojiet tīrīšanas līdzekļus ar augstu spirta saturu.
 - ▶ Neizmantojiet cietus abrazīvus materiālus vai tīrīšanas sūkļus.
 - ▶ Neizmantojiet speciālos siltās tīrīšanas līdzekļus.
 - ▶ Stikla tīrīšanas līdzekli, stikla skrāpi vai nerūsējošā tērauda kopšanas līdzekli izmantojiet tikai tad, ja tie ieteikti attiecīgās detaļas tīrīšanas instrukcijā.
- Jaunās sūkļdrānās esošais sāls var sabojāt virsmas.
- ▶ Jaunas sūkļdrānas pirms lietošanas rūpīgi izmazgājiet.

Informāciju par atsevišķām virsmām un daļām piemērotiem tīrīšanas līdzekļiem skatiet atsevišķajās tīrīšanas pamācībās.

14.2 Ierīces tīršana

Tīriet ierīci norādītajā veidā, lai atsevišķas daļas vai virsmas nesabojātu nepareizi veiktas tīršanas vai nepiemērotu tīršanas līdzekļu izmantošanas dēļ.

BRĪDINĀJUMS – Apdegumu risks!

Lietošanas laikā ierīce un tās atklātās daļas sakarst.

- ▶ Ievērojiet piesardzību, lai nepieskartos sildelementiem.
- ▶ Neļaujiet tuvoties ierīcei bērniem, kas jaunāki par 8 gadiem.

BRĪDINĀJUMS – Aizdeģšanās risks!

Ēdiena atliekas, tauki un cepeša sula var aizdegties.

- ▶ Pirms lietošanas no piederumiem un gatavošanas nodalījuma sildelementiem notīriet lielākus netīrumus.

BRĪDINĀJUMS – Traumu risks!

Saskrāpēts ierīces durvju stikls var saplaisāt.

- ▶ Ierīces durvju stikla tīršanai nelietojiet asus, abrazīvus tīršanas līdzekļus vai asus metāla skrāpjus, jo tā var saskrāpēt virsmu.

1. Ievērojiet norādījumus par tīršanas līdzekļiem.
→ *Lappuse 14*
2. Ievērojiet norādījumus par ierīces sastāvdaļu vai virsmu tīršanu.
3. Ja nav norādīts citādi:
 - Tīriet ierīces sastāvdaļas ar karstu mazgāšanas līdzekļa šķīdumu un mazgāšanas drānu.
 - Nosusiniet ar mīkstu drānu.

14.3 Gatavošanas nodalījuma tīršana

UZMANĪBU!

Nepareiza tīršana var bojāt gatavošanas nodalījumu.

- ▶ Neizmantojiet cepeškrāsns tīršanas aerosolu, abrazīvus tīršanas līdzekļus un citus agresīvus cepeškrāsns tīršanas līdzekļus.

1. Ievērojiet norādījumus par tīršanas līdzekļiem.
→ *Lappuse 14*
2. Tīriet ar karstu mazgāšanas līdzekļa šķīdumu vai etiķūdeni.
3. Noturīgu netīrumu gadījumā izmantojiet cepeškrāsns tīršanas līdzekļus.
Izmantojiet cepeškrāsns tīršanas līdzekļus tikai aukstā gatavošanas nodalījumā.

Padoms: Lai novērstu nepatīkamus aromātus, ar maksimālo mikroviļņu jaudu 1–2 minūtes karsējiet krūzi ūdens, kam pievienoti pāris pilieni citronu sulas. Lai novērstu vārīšanās aizkavi, vienmēr ievietojiet traukā karoti.

4. Izslaukiet gatavošanas nodalījumu ar mīkstu drānu.
5. Izžāvējiet gatavošanas nodalījumu ar atvērtām durvīm.

14.4 Ierīces priekšpuses tīršana

UZMANĪBU!

Nepareiza tīršana var bojāt ierīces priekšpusi.

- ▶ Tīršanai nelietojiet stikla tīršanas līdzekļus, metāla skrāpjus vai stikla skrāpjus.
- ▶ Lai novērstu nerūsējošā tērauda priekšējo virsmu koroziju, nekavējoties notīriet no tām kaļķa, tauku, cietes un olas baltuma traipus.
- ▶ Nerūsējošā tērauda vismām lietojiet speciālus nerūsējošā tērauda tīršanas līdzekļus siltām virsmām.

1. Ievērojiet norādījumus par tīršanas līdzekļiem.
→ *Lappuse 14*
2. Tīriet ierīces priekšpusi ar karstu mazgāšanas līdzekļa šķīdumu un mazgāšanas drānu.
Piezīme: Nelielas krāsu atšķirības ierīces priekšējā daļā rodas atšķirīga materiāla izmantošanas dēļ – stikls, plastmasa vai metāls.
3. Ar mīkstu drānu uzvediet plānu nerūsējošā tērauda kopšanas līdzekļa kārtu ierīces nerūsējošā tērauda priekšpusei.
Nerūsējošā tērauda kopšanas līdzekļus var iegādāties klientu apkalpošanas dienestā vai specializētās tirdzniecības vietās.
4. Nosusiniet ar mīkstu drānu.

14.5 Vadības paneļa tīršana

UZMANĪBU!

Nepareizi veikta tīršana var bojāt vadības paneli.

- ▶ Nekad neslaukiet vadības paneli ar slapju lupatu.

1. Ievērojiet norādījumus par tīršanas līdzekļiem.
→ *Lappuse 14*
2. Tīriet vadības paneli ar mikrošķiedras drānu vai mīkstu, mitru drānu.
3. Nosusiniet ar mīkstu drānu.

14.6 Piederumu tīršana

1. Ievērojiet norādījumus par tīršanas līdzekļiem.
→ *Lappuse 14*
2. Piedegušas ēdienu paliekas notīriet ar mitru mazgāšanas drānu un karstu mazgāšanas līdzekļa šķīdumu.
3. Notīriet piederumus ar karstu mazgāšanas līdzekļa šķīdumu un mīkstu mazgāšanas drānu vai mazgāšanas suku.
4. Restes tīriet ar nerūsējošā tērauda tīršanas līdzekli vai trauku mazgājamajā mašīnā.
Apjomīgu netīrumu gadījumā izmantojiet nerūsējošā tērauda spirāli vai cepeškrāsns tīršanas līdzekļus.
5. Nosusiniet ar mīkstu drānu.

14.7 Durvju stiklu tīršana

UZMANĪBU!

Nepareiza tīršana var bojāt ierīces durvju stiklus.

- ▶ Neizmantojiet stikla skrāpi.

1. Ievērojiet norādījumus par tīršanas līdzekļiem.
→ *Lappuse 14*
2. Durvju stiklus tīriet ar mitru mazgāšanas drānu un stiklu tīršanas līdzekli.

Piezīme: Ēnas uz gatavošanas nodalījuma durvju stikla, kas izskatās kā svītras, ir gatavošanas nodalījuma apgaismojuma atspīdumi.

3. Nosusiniet ar mīkstu drānu.

14.8 Tīrīšanas atbalsta programma

Tīrīšanas atbalsta programma ir veids, kā starp lietošanas reizēm ātri iztīrīt gatavošanas nodaļījumu. Tīrīšanas atbalsta programma atmiešņķē netīrumus, iztvaicējot trauku mazgāšanas līdzekļa šķīdumu. Pēc tam netīrumus ir vieglāk notīrīt.

Tīrīšanas atbalsta programmas iestatīšana

1. Ielejiet tasē ar ūdeni dažus pilienus mazgāšanas līdzekļa.
2. Lai novērstu vārīšanās aizkavi, atstājiet tasē karoti.
3. Novietojiet tasi gatavošanas nodaļījuma vidū.
4. Uz aptuveni 4 sekundēm nospiediet ⁸⁰⁰clean.
5. Nospiediet ^{start}+30sec.
- ✓ Iestatītā ilguma beigās atskan signāls.
6. Izslaukiet gatavošanas nodaļījumu ar mīkstu drānu.
7. Izžāvējiet gatavošanas nodaļījumu ar atvērtām durvīm.

15 Traucējumu novēršana

Nelielus ierīces darbības traucējumus varat novērst saņemtiem spēkiem. Pirms sazināšanās ar klientu apkalpošanas centru izlasiet informāciju par darbības traucējumu novēršanu. Tā izvairīsieties no nevajadzīgām izmaksām.

⚠ BRĪDINĀJUMS – Traumu risks!

Neprofesionāli veikts remonts ir bīstams.

- ▶ Iekārtas remontu drīkst veikt tikai apmācīts speciālists.
- ▶ Ja iekārta ir bojāta, sazinieties ar klientu apkalpošanas dienestu.

→ "Tehniskā servisa dienests", Lappuse 17

⚠ BRĪDINĀJUMS – Elektrotrieciena risks!

Neprofesionāli veikts remonts ir bīstams.

- ▶ Iekārtas remontu drīkst veikt tikai attiecīgi apmācīts speciālists.
- ▶ Iekārtas remontam drīkst izmantot tikai oriģinālās rezerves daļas.
- ▶ Ja tiek bojāts šīs iekārtas elektrotīkla pieslēguma vads, tā nomaīņa jāveic ražotājam, tā tehniskā servisa dienestam vai attiecīgi kvalificētai personai, lai izvairītos no apdraudējuma.

15.1 Darbības traucējumi

Traucējums	Cēlonis un problēmu novēršana
Iekārta nedarbojas.	Nav iesprausta elektrotīkla pieslēguma vada kontaktdakša. <ul style="list-style-type: none"> ▶ Pieslēdziet iekārtu elektrotīklam.
	Aktivizēts drošinātājs drošinātāju kastē. <ul style="list-style-type: none"> ▶ Pārbaudiet drošinātāju drošinātāju kastē.
	Elektroapgādes traucējumi. <ul style="list-style-type: none"> ▶ Pārbaudiet, vai telpā darbojas telpas apgaismojums vai citas ierīces.
	Darbības traucējums <ol style="list-style-type: none"> 1. Izslēdziet drošinātāju sadales skapī. 2. Pēc aptuveni 10 sekundēm atkal ieslēdziet drošinātāju. 3. Ja darbības traucējums joprojām pastāv, sazinieties ar klientu apkalpošanas dienestu.
	Durvis nav pilnībā aizvērtas. <ul style="list-style-type: none"> ▶ Pārbaudiet, vai durvju ailē nav palikuši svešķermeņi vai ēdiena atliekas.
Ēdieni uzkarst lēnāk nekā iepriekš.	Iestatītā mikroviļņu jauda ir pārāk maza. <ul style="list-style-type: none"> ▶ Iestatiet lielāku mikroviļņu jaudu.
	Iekārtā ielikts lielāks ēdiena daudzums nekā parasti. <ul style="list-style-type: none"> ▶ Iestatiet ilgāku laiku. Divkārsam daudzumam nepieciešams divreiz ilgāks laiks.
	Ēdiens ir aukstāks nekā parasti. <ul style="list-style-type: none"> ▶ Gatavošanas laikā apgrieziet vai apmaisiet ēdienu.
Rotējošais paliktnis skrāpējas vai striķējas.	Rotējošā paliktņa piedziņas tuvumā atrodas netīrumi vai svešķermeņi. <ul style="list-style-type: none"> ▶ Notīriet gredzenu ar rullīšiem un padziļinājumu gatavošanas nodaļījumā.
Darbība mikroviļņu režīmā tiek pārtraukta.	Ierīcei radies traucējums. <ul style="list-style-type: none"> ▶ Ja šī kļūda atkārtojas, sazinieties ar klientu apkalpošanas dienestu.
Displejā redzams M .	Ir aktivizēts demonstrācijas režīms. <ul style="list-style-type: none"> ▶ Deaktivizējiet demonstrācijas režīmu. → "Pamatiestatījumi", Lappuse 14

16 Likvidācija

16.1 Nolietotas iekārtas likvidācija

Likvidējot iekārtas atbilstoši vides noteikumiem, vērtīgas izejvielas var izmantot atkārtoti.

1. Izvelciet elektrotīkla pieslēguma vada kontaktdakšu.
2. Atdaliet elektrotīkla pieslēguma vadu.
3. Utilizējiet ierīci atbilstoši vides aizsardzības prasībām.
Informāciju par aktuāliem likvidācijas jautājumiem var iegūt pie tirgotāja un jūsu novada vai pilsētas pašpārvaldē.



Šī ierīce ir marķēta atbilstoši Eiropas direktīvai 2012/19/ES par elektriskajām un elektroniskajām ierīcēm (waste electrical and electronic equipment – WEEE).

Direktīva nosaka veidu, kā ES teritorijā jārealizē nolietoto ierīču nodošana un pārstrāde.

17 Tehniskā servisa dienests

Detalizētu informāciju par jūsu valstī spēkā esošo garantijas termiņu un garantijas nosacījumiem varat saņemt klientu apkalpošanas dienestā, tirdzniecības vietā vai mūsu tīmekļa tvietnē.

Sazinoties ar tehniskā servisa dienestu, paziņojiet iekārtas ražojuma numuru (E-Nr.) un izgatavošanas numuru (FD).

Tuvākā tehniskā servisa dienesta kontaktinformācija ir norādīta pievienotajā dienestu sarakstā vai mūsu interneta tvietnē.

17.1 Ražojuma numurs (E-Nr.) un izgatavošanas numurs (FD)

Ražojuma numuru (E-Nr.) un izgatavošanas numuru (FD) skatiet iekārtas datu plāksnītē.

Datu plāksnīti ar numuriem atradīsiet, atverot iekārtas durvis.



Lai ātri atrastu iekārtas datus un tehniskā servisa dienesta tālruna numuru, varat šos datus pierakstīt.

18 Šādi izdosies

Šeit ir atrodami dažādiem ēdieniem piemēroti iestatījumi, kā arī vislabākie piederumi un trauki. Ieteikumus esam optimāli pielāgojuši jūsu ierīcei.

18.1 Kā sasniegt labākos rezultātus

Šeit jūs uzzināsiet, kā rīkoties soli pa solim, lai vislabāk varētu izmantot ieteicamos iestatījumus. Te jūs atradīsiet norādes par daudzu ēdienu gatavošanu ar informāciju un ieteikumiem, kā vislabāk izmantot un iestatīt iekārtu.

Piezīme:

- Ieteicamie iestatījumi vienmēr attiecas uz gadījumiem, kad ēdienu ievieto aukstā un tukšā gatavošanas nodalījumā.
- Laika vērtības pārskatos ir aptuvenas. Tās ir atkarīgas no pārtikas produktu kvalitātes un īpašībām.

⚠ BRĪDINĀJUMS – Apdegumu risks!

Pārtikas produkti ar cietu apvalku vai mizu sildīšanas laikā vai pēc tā var pārsprāgt, izraisot sprādzienam līdzīgu efektu.

- ▶ Nekad negatavojiet olas olu trauciņā; nesildiet olu trauciņā cieti vārītas olas.
- ▶ Nekad nevāriet gliemežveidīgos vai vēžveidīgos.
- ▶ Gatavojot vēršacis vai olas glāzē, iepriekš sadurstiet dzeltenumu.
- ▶ Ja pārtikas produktiem, piemēram, āboliem, tomātiem, kartupeļiem vai desiņām, ir bieza miza vai āda,

tā var pārsprāgt. Pirms uzkaršēšanas ādu vai mizu sadurstiet.

Uzsildīti ēdieni izdala siltumu. Trauki var sakarst.

- ▶ Traukus vai piederumus no gatavošanas nodalījuma vienmēr izņemiet ar virtuves cimdiem.

1. Pirms lietošanas izņemiet no gatavošanas nodalījuma liekos traukus.
2. No ieteicamajiem iestatījumiem izvēlieties vajadzīgo ēdienu.
3. Ievietojiet ēdienu piemērotā traukā.
→ "Mikrovilņiem piemēroti trauki un piederumi", Lappuse 10
4. Novietojiet trauku uz rotējošā paliktņa.
5. Iestatiet iekārtu atbilstoši ieteiktajiem iestatījumiem. Vispirms iestatiet īsāko laiku. Nepieciešamības gadījumā laiku pagariniet. Ja tabulās norādītas divas mikroviļņu jaudas un gatavošanas ilguma vērtības, vispirms iestatiet pirmo mikroviļņu jaudu un ilgumu, un pēc signāla atskanēšanas – otro.
Ja vēlaties pagatavot ēdienu, kura daudzums atšķiras no tabulās norādītā, divkāršam daudzumam iestatiet aptuveni divkāršu ilgumu.
6. Izņemot no gatavošanas nodalījuma karstus traukus, izmantojiet virtuves cimdus.

18.2 Padomi atkausēšanai un uzsildīšanai

Ievērojiet šos padomus, lai iegūtu labu atkausēšanas un uzsildīšanas rezultātu.

Mērķis	Padoms
Ēdienam iestatītā laika beigās jābūt atkausētam, karstam vai pagatavotam.	Iestatiet ilgāku laiku. Lielāka apjoma un biežāka ēdiena gatavošanai nepieciešams vairāk laika.
Ēdienam pēc gatavošanas laika beigām jābūt viscaur gatavam, tomēr tas pie malām nedrīkst būt pārkarsēts.	<ul style="list-style-type: none"> ▪ Ik pa laikam apmaisiet ēdienu. ▪ Iestatiet zemāku mikroviļņu jaudu un garāku ilgumu.
Gaļa vai putnu gaļa pēc atkausēšanas nedrīkst būt no ārpusē gatava, bet vidū vēl sasalusi.	<ul style="list-style-type: none"> ▪ Iestatiet zemāku mikroviļņu jaudu. ▪ Ja atkausējams produkts ir lielā daudzumā, vairākkārt to apgrieziet.
Ēdiens nedrīkst būt pārāk sauss.	<ul style="list-style-type: none"> ▪ Iestatiet zemāku mikroviļņu jaudu. ▪ Iestatiet īsāku ilgumu. ▪ Pārsedziet ēdienu. ▪ Pievienojiet vairāk šķidruma.

18.3 Atkausēšana

Ierīcē varat atkausēt sasaldētus ēdienus.

Ēdienu atkausēšana

1. Sasaldētus produktus ievietojiet atvērtā traukā uz rotējošā paliktņa. Ātri apdegošus gabalus, piemēram, cāļa stilbus un spārniņus vai treknas cepeša daļas, varat pārsegt ar nelieliem alumīnija folijas gabaliņiem. Foliņa nedrīkst saskarties ar cepeškrāsns sienām.
2. Startējiet darbību. Kad pagājusi puse atkausēšanas laika, alumīnija foliju varat noņemt.
3. **Piezīme:** Atkausējot gaļu un putna gaļu, rodas šķidrums. Apgriežot ēdienu, šķidrums ir jānolej, un to nekādā gadījumā nedrīkst izmantot uzturā vai ļaut tam nonākt saskarē ar citiem pārtikas produktiem.
4. Gatavošanas laikā vienu vai divas reizes apgrieziet vai apmaisiet ēdienus. Lielus gabalus apgrieziet vairākkārt.
5. Lai temperatūra izlīdzinātos, vēl aptuveni 10 līdz 20 minūtes atlaidiniet atkausēto ēdienu istabas temperatūrā. Putniem varat izņemt iekšas. Gaļu var turpināt apstrādāt arī tad, ja tās iekšpuse vēl ir nedaudz sasalusi.

Atkausēšana mikroviļņu režīmā

Ņemiet vērā ieteicamos iestatījumus sasaldētu ēdienu atkausēšanai mikroviļņu režīmā.

Ēdiens	Svars, g	Mikroviļņu jauda, W	Ilgums, min
Veseli liellopa, teļa un cūkas gaļas gabali ar vai bez kauliem	800	1. 180 2. 90	1. 15 2. 10–20
Veseli liellopa, teļa un cūkas gaļas gabali ar vai bez kauliem	1000	1. 180 2. 90	1. 20 2. 15–25
Veseli liellopa, teļa un cūkas gaļas gabali ar vai bez kauliem	1500	1. 180 2. 90	1. 30 2. 20–30
Liellopa, teļa gaļa vai cūkgaļa gabalos vai šķēlēs	200	1. 180 2. 90	1. 2 ¹ 2. 4–6
Liellopa, teļa gaļa vai cūkgaļa gabalos vai šķēlēs	500	1. 180 2. 90	1. 5 ¹ 2. 5–10
Liellopa, teļa gaļa vai cūkgaļa gabalos vai šķēlēs	800	1. 180 2. 90	1. 8 ¹ 2. 10–15
Maltā gaļa, jaukta ^{2,3}	200	90	10 ⁴
Maltā gaļa, jaukta ^{2,3}	500	1. 180 2. 90	1. 5 ⁴ 2. 10–15
Maltā gaļa, jaukta ^{2,3}	800	1. 180 2. 90	1. 8 ⁴ 2. 10–20
Putnu gaļa vai putna gabali ⁵	600	1. 180 2. 90	1. 8 2. 10–20

¹ Apgrozot atdaliat atkusušās daļas.

² Sasaldējiet ēdienus plakanā stāvoklī.

³ Noņemiet jau atkausēto gaļu.

⁴ Ēdiens vairākkārt jāapgroza.

⁵ Atdaliat atkausētos gabalus vienu no otra.

⁶ Ik pa laikam uzmanīgi apmaisiet ēdienu.

⁷ Pilnībā noņemiet iepakojumu.

⁸ Atkausējiet tikai kūkas bez glazūras, krējuma, želatīna vai krēma.

⁹ Kūkas gabalus atdaliat vienu no otra.

Ēdiens	Svars, g	Mikroviļņu jauda, W	Ilgums, min
Putnu gaļa vai putna gabali ⁵	1200	1. 180 2. 90	1. 15 2. 10–20
Zivs fileja, šķēles vai gabaliņi ⁵	400	1. 180 2. 90	1. 5 2. 10–15
Dārzeni, piemēram, zirņi	300	180	10–15
Augļi, piemēram, avenes ⁵	300	180	7–10 ⁶
Augļi, piemēram, avenes ⁵	500	1. 180 2. 90	1. 8 ⁶ 2. 5–10
Sviesta kausēšana ⁷	125	1. 180 2. 90	1. 1 2. 2–3
Sviesta kausēšana ⁷	250	1. 180 2. 90	1. 1 2. 3–4
Maizes klaips	500	1. 180 2. 90	1. 6 2. 5–10
Maizes klaips	1000	1. 180 2. 90	1. 12 2. 10–20
Kūka, sausa, piemēram, biskvīta kūka ^{8,9}	500	90	10–15
Kūka, sausa, piemēram, biskvīta kūka ^{8,9}	750	1. 180 2. 90	1. 5 2. 10–15
Kūka, sulīga, piemēram, augļu kūka, biezpiena kūka ⁸	500	1. 180 2. 90	1. 5 2. 15–20
Kūka, sulīga, piemēram, augļu kūka, biezpiena kūka ⁸	750	1. 180 2. 90	1. 7 2. 15–20

¹ Apgrozot atdaliat atkusušās daļas.

² Sasaldējiet ēdienus plakanā stāvoklī.

³ Noņemiet jau atkausēto gaļu.

⁴ Ēdiens vairākkārt jāapgroza.

⁵ Atdaliet atkausētos gabalus vienu no otra.

⁶ Ik pa laikam uzmanīgi apmaisiet ēdienu.

⁷ Pilnībā noņemiet iepakojumu.

⁸ Atkausējiet tikai kūkas bez glazūras, krējuma, želatīna vai krēma.

⁹ Kūkas gabalus atdaliat vienu no otra.

18.4 Uzsildīšana

Ierīcē varat uzsildīt ēdienus.

Ēdienu uzsildīšana

⚠ BRĪDINĀJUMS – Apgedumu risks!

Uzsildīti ēdieni izdala siltumu. Trauki var sakarst.

- ▶ Traukus vai piederumus no gatavošanas nodalījuma vienmēr izņemiet ar virtuves cimdiem.

⚠ BRĪDINĀJUMS – Aplaucēšanās risks!

Karsējot šķidrumus, var aizkavēties to vārīšanās. Tas nozīmē, ka, sasniedzot vārīšanās temperatūru, neizdalās raksturīgie tvaika burbuļi. Ja trauks kaut nedaudz vibrē, ievērojiet piesardzību. Karstais šķidrumus var pēkšņi pārplūst trauka malām un izšļakstīties.

- ▶ Sildīšanas laikā traukā vienmēr ievietojiet karoti. Šādi tiek novērsta vārīšanās aizkavēšanās.

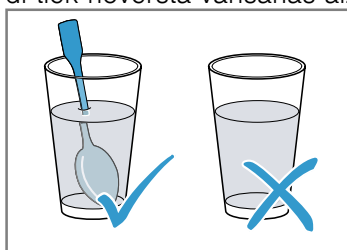

UZMANĪBU!

Ja metāls pieskaras gatavošanas nodalījuma sienai, rodas dzirksteles, kas var sabojāt ierīci vai duvju iekšējo stiklu.

- ▶ Metālam, piem., karotei glāzē, ir jāatrodas vismaz 2 cm attālumā no gatavošanas nodalījuma sienām un duvju iekšpusēs.
1. Izņemiet gatavos ēdienus no iesaiņojuma un ievietojiet tos mikroviļņiem piemērotā traukā.
 2. Lieciet ēdienu traukā pēc iespējas plānākā kārtā.
 3. Uzlieciet ēdianam piemērotu vāku, šķīvi vai speciālo mikroviļņu plēvi.
 4. Startējiet darbību.
 5. Gatavošanas laikā vairākkārt apgrieziet vai apmaisiet ēdienu. Dažādas ēdiena sastāvdaļas var sasilt atšķirīgā ātrumā.
 6. Uzraugiet temperatūru.
 7. Lai temperatūra izlīdzinātos, vēl aptuveni 2–5 minūtes atļaidiniet uzsildīto ēdienu istabas temperatūrā.

Sasaldētu ēdienu uzsildīšana mikroviļņu režīmā

Ņemiet vērā ieteicamos iestatījumus sasaldētu ēdienu uzsildīšanai mikroviļņu režīmā.

Ēdiens	Svars, g	Mikroviļņu jauda, W	Ilgums, min
Vairāki ēdieni, atsevišķi ēdieni, gatavi ēdieni ar 2–3 sastāvdaļām	300–400	600	8–11
Zupa	400	600	8–10
Sautējums	500	600	10–13
Gaļas šķēles vai gabaliņi mērcē, piemēram, gulašs	500	600	12–17 ¹
Sacepumi, piemēram, lazanja, kaneloni	450	600	10–15
Piedevas, piemēram, rīsi, nūdeles ²	250	600	2–5
Piedevas, piemēram, rīsi, nūdeles ²	500	600	8–10
Dārzeņi, piemēram, zirņi, brokoļi, burkāni ³	300	600	8–10
Dārzeņi, piemēram, zirņi, brokoļi, burkāni ³	600	600	14–17
Saldie spināti ⁴	450	600	11–16

¹ Samaisot atdaliet gaļas gabalus vienu no otra.

² Pievienojiet ēdienam nedaudz šķidrums.

³ Traukā ielejiet tik daudz ūdens, lai tas nosegtu pamatni.

⁴ Sautējiet ēdienu, nepievienojot ūdeni.

Uzsildīšana mikroviļņu režīmā

Ņemiet vērā ieteicamos iestatījumus uzsildīšanai mikroviļņu režīmā.

Ēdiens	Daudzums	Mikroviļņu jauda, W	Ilgums, min
Dzērieni ¹	200 ml	800	2–3 ^{2,3}
Dzērieni ¹	500 ml	800	3–4 ^{2,3}
Zīdaiņu barība, piemēram, piena pudelītes ⁴	50 ml	360	aptuveni 0,5 ^{5,6}
Zīdaiņu barība, piemēram, piena pudelītes ⁴	100 ml	360	aptuveni 1 ^{5,6}
Zīdaiņu barība, piemēram, piena pudelītes ⁴	200 ml	360	1,5 ^{5,6}
Zupa, 1 tase	200 g	600	2–3
Zupa, 2 tases	400 g	600	4–5
Vairāki ēdieni, atsevišķi ēdieni, gatavi ēdieni ar 2–3 sastāvdaļām	350–500 g	600	4–8
Gaļa mērcē ⁷	500 g	600	8–11
Sautējums	400 g	600	6–8
Sautējums	800 g	600	8–11
Dārzeņi, 1 porcija ⁸	150 g	600	2–3
Dārzeņi, 2 porcijas ⁸	300 g	600	3–5

¹ Ielieciet glāzē karoti.

² Nepārkarsējiet alkoholiskos dzērienus.

³ Uzraugiet ēdienu gatavošanas laikā.

⁴ Zīdaiņu pārtiku sildiet bez knupīša vai vāciņa.

⁵ Pēc uzkarsēšanas ēdienu vienmēr rūpīgi sakratiet.

⁶ Obligāti pārbaudiet temperatūru.

⁷ Gaļas šķēles atdaliet vienu no otras.

⁸ Pievienojiet ēdienam nedaudz šķidrums.

18.5 Gatavošana

Ierīcē var gatavot ēdienu.

Ēdiena gatavošana

BRĪDINĀJUMS – Apgedumu risks!

Uzsildīti ēdieni izdala siltumu. Trauki var sakarst.

- ▶ Traukus vai piederumus no gatavošanas nodalījuma vienmēr izņemiet ar virtuves cimdiem.

1. Pārbaudiet, vai trauks pēc lieluma atbilst gatavošanas nodalījumam un vai rotējošais paliktnis var ne-traucēti griezties.
 - Cepšanai izmantojiet augstu veidni.
 - Sacepumiem un pudiņiem izmantojiet lielus, lēzenus traukus.
2. Lieciet ēdienu traukā pēc iespējas plānākā kārtā.
3. Gatavojot mikroviļņu režīmā, uzlieciet ēdienam piemērotu vāku, šķīvi vai speciālo mikroviļņu plēvi.

- Grilēšanas režīmā ēdienu nepārklājiet.
 - Mikroviļņu un grilēšanas kombinētajā režīmā ēdienu nepārklājiet.
4. Novietojiet trauku uz rotējošā paliktņa.
- Grilēšanas režīmā uz rotējošā paliktņa novietojiet restes. Iepriekš neuzkarsējiet.
5. Startējiet darbību.



6. Lai temperatūra izlīdzinātos, vēl aptuveni 2–5 minūtes atļaidiniet uzsildīto ēdienu istabas temperatūrā.
- Gaļu pirms sagriešanas 5–10 minūtes atļaidiniet.
 - Sacepumus un pudiņus 5 minūtes atļaidiniet izslēgtā ierīcē.

Padoms: Gatavojot zivju vai dārzeņu iesmiņus, vienmēr izmantojiet koka iesmus.

Gatavošana mikroviļņu režīmā

Ēdiens	Daudzums	Piederumi	Mikroviļņu jauda, W	Karsēšanas režīms	Ilgums, min	Norādījumi
Vistas gaļas gabali, piem., ceturtdaļvasta	800 g	Trauks bez vāka + Restes	360	☐	30 – 40	Novietojiet ar ādu uz augšu. Negroziet ēdienu.
Vistas spārniņi, marinēti, saldēti	800 g	Trauks bez vāka + Restes	360	☐	15 – 25	Negroziet ēdienu.
Šķiņķa šķēlītes	apm. 8 gab.		180	☐	10 – 15	
Maltas gaļas cepetis	750 g	Trauks bez vāka	1. 600 2. 360	1. - 2. ☐	1. 20 – 25 2. 25 – 35	Gatavojiet ēdienu vaļējā traukā. Maksimālais ēdiena biezums ir 6 cm.
Zivs, piem., filejas gabali	400 g	Trauks bez vāka	600	-	10 – 15	Pievienojiet nedaudz ūdens, citronu sulas vai vīna.
Zivs fileja, apcepta ar piedevām	400 g	Trauks bez vāka + Restes	360	☐	10 – 15	Sasaldētu zivi iepriekš atkausējiet.
Sacepums, salds, piem., biezpiena sacepums ar augļiem	1000 g	Trauks bez vāka	360	☐	30 – 35	Maksimālais ēdiena biezums ir 5 cm.
Sacepums, pikants, no neapstrādātām sastāvdaļām, piem., nūdeļu sacepums	1000 g	Trauks bez vāka	360	☐	30 – 35	Pārkaisiet ēdienu ar sieru. Maksimālais ēdiena biezums ir 5 cm.
Sacepums, pikants, no gatavām sastāvdaļām, piem., kartupeļu sacepums	1000 g	Trauks bez vāka	360	☐	30 – 40	Maksimālais ēdiena biezums ir 4 cm.
Zupas, ar ceptām piedevām, piemēram, sīpolu zupa	2 – 4 porcijas	Restes	-	☐	10 – 15	-
Svaigi dārzeni	250 g	Trauks ar vāku	600	-	5 – 10 ¹	Sagrieziet sastāvdaļas vienāda lieluma gabalos. Uz 100 g pievienojiet 1 līdz 2 ēdamkarotes ūdens. Ēdienu ik pa laikam apmaisiet.
Svaigi dārzeni	500 g	Trauks ar vāku	600	-	10 – 15 ¹	-
Dārzeņu iesmiņi	4 – 5 gab.	Restes	180	☐	20 – 25	Izmantojiet koka iesmus.

¹ Ik pa laikam uzmanīgi apmaisiet ēdienu.

Ēdiens	Dau- dzums	Piederumi	Mikroviļ- ņu jauda, W	Karsēša- nas re- žīms	Ilgums, min	Norādījumi
Kartupeļi	250 g	Trauks ar vāku	600	-	8 – 10 ¹	Sagrieziet sastāvdaļas vien- āda lieluma gabalos. Uz 100 g pievienojiet 1 līdz 2 ēdamkarotes ūdens. Ēdienu ik pa laikam apmai- siet.
Kartupeļi	500 g	Trauks ar vāku	600	-	11 – 14 ¹	Sagrieziet sastāvdaļas vien- āda lieluma gabalos. Uz 100 g pievienojiet 1 līdz 2 ēdamkarotes ūdens. Ēdienu ik pa laikam apmai- siet.
Kartupeļi	750 g	Trauks ar vāku	600	-	15 – 22 ¹	Sagrieziet sastāvdaļas vien- āda lieluma gabalos. Uz 100 g pievienojiet 1 līdz 2 ēdamkarotes ūdens. Ēdienu ik pa laikam apmai- siet.
Rīsi	125 g	Trauks ar vāku	1. 800 2. 180	1. - 2. -	1. 5 – 7 2. 12 – 15	Pievienojiet divkāršu dau- dzumu šķidruma.
Rīsi	250 g	Trauks ar vāku	1. 800 2. 180	1. - 2. -	1. 6 – 8 2. 15 – 18	Pievienojiet divkāršu dau- dzumu šķidruma.
Tostermaizes iepriek- šēja apgrauzdēšana	2 – 4 šķēles	Restes	-		1. puse: 6 - - 7 2. puse: 5 - 6	
Tostermaizes apcep- šana ar piedevām	2 – 4 šķēles	Restes	180		5 – 10	Ilgums atkarīgs no garnēju- ma.
Augļi, kompots	500 g	Trauks ar vāku	600	-	9 – 12	-
Saldie ēdieni, piem., pudiņš, ātri pagatavo- jams	500 ml	Trauks ar vāku	600	-	5 – 8	Pudiņu ik pa laikam ar pu- tojamo slotiņu 2 līdz 3 rei- zes rūpīgi apmaisiet.

¹ Ik pa laikam uzmanīgi apmaisiet ēdienu.

Pudiņš no pulvera maisījuma

BRĪDINĀJUMS – Apdegumu risks!

Uzsildīti ēdieni izdala siltumu. Trauki var sakarst.

► Traukus vai piederumus no gatavošanas nodalījuma vienmēr izņemiet ar virtuves cimdiem.

1. Pudiņa pulvera maisījumu atbilstoši norādēm uz iepakojuma kopā ar cukuru un nedaudz piena samaisiet izmantošanai mikroviļņu krāsnī piemērotā, augstā bļodā tā, lai nebūtu kunkuļu.

2. Pievienojiet pārējo pienu un vēlreiz izmaisiet.
3. Ievietojiet bļodu gatavošanas nodalījumā un aizveriet iekārtas durvis.
4. Iestatiet iekārtu atbilstoši ieteicamajiem iestatījumiem.
5. Pēc 3 minūtēm pirmoreiz apmaisiet. Pēc tam apmaisiet ik pēc vienas minūtes, līdz ir sasniegta vēlāmā konsistence.
Gatavošanas laiks ir atkarīgs no piena temperatūras un izmantotā trauka.

18.6 Pārbaudes ēdieni

Šie pārskati ir izveidoti pārbaudes institūciju vajadzībām, lai atvieglotu ierīces pārbaudi saskaņā ar EN 60350-1:2013 vai IEC 60350-1:2011 un saskaņā ar standartu EN 60705:2012, IEC 60705:2010.

Gatavošana mikroviļņu režīmā

Ēdiens	Mikroviļņu jauda, W	Ilgums, min	Norādījums
Olas ar pienu, 750 g	1. 360 2. 90	1. 12–17 2. 20–25	Novietojiet 20x25 cm Pyrex veid- ni uz rotējošā paliktņa.

Ēdiens	Mikroviļņu jauda, W	Ilgums, min	Norādījums
Biskvīts	600	8–10	Novietojiet Ø 22 cm Pyrex veidni uz rotējošā paliktņa.
Maltas gaļas cepetis	600	23 - 28	Novietojiet Pyrex veidni uz rotējošā paliktņa.

Atkausēšana mikroviļņu režīmā

Ieteicamie iestatījumi atkausēšanai mikroviļņu režīmā.

Ēdiens	Mikroviļņu jauda, W	Ilgums, min	Norādījums
Gaļa	1. 180	1. 5–7	Novietojiet Ø 22 cm Pyrex veidni uz rotējošā paliktņa.
	2. 90	2. 10–15	

Gatavošana kombinācijā ar mikroviļņiem

Ēdiens	Mikroviļņu jauda, W	Karsēšanas režīms	Ilgums, min	Norādījums
Kartupeļu sacepums	360		35–40	Novietojiet Ø 22 cm Pyrex veidni uz rotējošā paliktņa.



Thank you for buying a Bosch Home Appliance!

Register your new device on MyBosch now and profit directly from:

- **Expert tips & tricks for your appliance**
- **Warranty extension options**
- **Discounts for accessories & spare-parts**
- **Digital manual and all appliance data at hand**
- **Easy access to Bosch Home Appliances Service**

Free and easy registration – also on mobile phones:

www.bosch-home.com/welcome



Looking for help? You'll find it here.

Expert advice for your Bosch home appliances, help with problems or a repair from Bosch experts.

Find out everything about the many ways Bosch can support you:

www.bosch-home.com/service

Contact data of all countries are listed in the attached service directory.

BSH Hausgeräte GmbH

Carl-Wery-Straße 34

81739 München, GERMANY

www.bosch-home.com

A Bosch Company



9001625679 (040311)

lv