

on/off

menu



start/stop

SIEMENS

SIEMENS

Kalusteisiin sijoitettava uuni

HM676G0.6S

fi Käyttöohje ja asennusohjeet



Register your product on My Siemens and discover exclusive services and offers.
siemens-home.bsh-group.com/welcome

The future moving in.

Siemens Home Appliances

Sisällysluettelo

KÄYTTÖOHJE

1	Turvallisuus.....	2
2	Esinevahinkojen välttäminen	6
3	Ympäristönsuojelu ja säästö.....	7
4	Tutustuminen	8
5	Käyttötavat	10
6	Varusteet	12
7	Ennen ensimmäistä käyttöä	13
8	Käytön perusteet.....	13
9	Pikakuumennus	14
10	Aikatoiminnot	15
11	Mikroaaltouuni	16
12	Ruoat.....	18
13	Lapsilukko	20
14	Sapatti-asetus	20
15	Home Connect	20
16	Perusasetukset	22
17	Puhdistus ja hoito	23
18	Itsepuhdistus.....	24
19	Puhdistusavustin humidClean.....	26
20	Kuivaus.....	26
21	Laitteen luokka.....	27
22	Ristikot.....	28
23	Toimintahäiriöiden korjaaminen	29
24	Hävittäminen	31
25	Huoltopalvelu	31
26	Vaatimustenmukaisuusvakuutus.....	31
27	Näin onnistut	32
28	ASENNUSOHJE	41
28.1	Yleiset asennusohjeet	41



1 Turvallisuus

Noudata seuraavia turvallisuusohjeita.

1.1 Yleisiä ohjeita

- Lue tämä ohje huolellisesti.
- Säilytä ohjeet ja tuotetiedot myöhempää käyttötarvetta tai mahdollista uutta omistajaa varten.
- Jos laitteessa on kuljetusvaurioita, älä kytke laitetta käyttöön.

1.2 Määräyksenmukainen käyttö

Tämä laite on tarkoitettu ainoastaan kalusteeseen asennettavaksi. Noudata asennusohjeita.

Ilman pistoketta olevien laitteiden liittäminen on sallittua vain alan ammattilaisille. Takuu ei kata virheellisestä liittämisestä johtuvia vaurioita.

Käytä laitetta vain:

- ruokien ja juomien valmistukseen.
- kotitaloudessa ja siihen rinnastettavassa käytössä kuten esimerkiksi: liikkeiden, toimistojen ja muiden ammatillisten yritysten henkilökunnan taukotiloissa; maatalousyrityksissä; asiakkaiden käytössä hotelleissa ja muissa majoitusliikkeissä; aamiaista tarjoavissa majataloissa.
- enintään 4000 m korkeudella merenpinnasta.

Laite vastaa standardia EN 55011 / CISPR 11. Laite on ryhmään 2, luokkaan B kuuluva tuote. Ryhmä 2 tarkoittaa, että mikroaaltoja käytetään elintarvikkeiden lämmittämiseen. Luokka B kertoo, että laite sopii yksityisille kotitalouksille.

1.3 Käyttäjien rajoitukset

Kahdeksanvuotiaat ja sitä vanhemmat lapset ja sellaiset henkilöt, joilla on alentunut fyysinen, aistillinen tai henkinen toimintakyky tai joilta puuttuu kokemusta ja/tai tietoa laitteen käytöstä, saavat käyttää laitetta vain valvonnan alaisena tai kun heille on neuvottu, miten laitetta käytetään turvallisesti ja he ovat ymmärtäneet laitteesta aiheutuvat vaarat.

Lapset eivät saa leikkiä laitteella.

Lapset eivät saa puhdistaa tai huoltaa laitetta, paitsi jos he ovat vähintään 15-vuotiaita ja aikuinen valvoo toimenpiteitä.

Pidä alle kahdeksanvuotiaat lapset poissa laitteen ja liitäntäjohtojen läheltä.

1.4 Turvallinen käyttö

Laita varuste aina oikein päin uunitilaan.

→ "Varusteet", Sivu 12

⚠ VAROITUS – Tulipalovaara!

Uunitilassa säilytettävät, palavat esineet voivat syttyä palamaan.

- ▶ Älä säilytä palavia esineitä uunitilassa.
- ▶ Jos laitteesta tulee savua, laite on kytkettävä pois päältä tai irrotettava verkkopistoke. Laitteen luukku on pidettävä kiinni mahdollisten liekkien tukahduttamiseksi.

Irralliset ruoantähteet, rasva ja paistoliemi voivat syttyä palamaan.

- ▶ Poista ennen käyttöä karkea lika uunitilasta, lämmityselementeistä ja varusteista.

Laitteen luukku avattaessa muodostuu ilmavirta. Leivinpaperi voi koskettaa kuumennuselementtejä ja syttyä palamaan.

- ▶ Älä laita irrallista leivinpaperia varusteen päälle esilämmityksen ja kypsennyksen aikana.
- ▶ Leikkaa leivinpaperi sopivan kokoiseksi ja laita leivinpaperin päälle painoksi astia tai uunivuoka.

⚠ VAROITUS – Palovammavaara!

Laitte ja laitteen osat, joita pääsee koskettamaan, kuumenevat käytön aikana.

- ▶ Varo koskettamasta lämmityselementtejä.
- ▶ Pidä alle 8-vuotiaat lapset poissa laitteen lähetyviltä.

Varusteet ja astiat kuumenevat hyvin kuumiksi.

- ▶ Käytä aina patalappuja, kun otat kuumat varusteet tai astiat uunista.

Alkoholihöyryt voivat syttyä kuumassa uunissa. Laitteen luukku voi pongahtaa auki. Laitteesta voi tulla ulos kuumaa höyryä ja liekkejä.

- ▶ Käytä ruokiin väkeviä alkoholijuomia vain pieniä määriä.
- ▶ Älä kuumenna alkoholijuomia (≥ 15 % vol.) laimentamattomina (esimerkiksi ruokien valeluun).
- ▶ Avaa laitteen luukku varovasti.

Teleskooppikannattimet kuumenevat laitteen käytön aikana.

- ▶ Anna kuumien teleskooppikannattimien jäähtyä ennen kuin kosketat niitä.
- ▶ Koske teleskooppikannattimiin vain patalapuilla.

⚠ VAROITUS – Palamisvaara!

Käden ulottuvilla olevat osat kuumenevat käytössä.

- ▶ Älä kosketa kuumia osia.
- ▶ Pidä lapset poissa laitteen läheltä. Laitteesta voi tulla kuumaa höyryä, kun avaat laitteen luukun. Höyry ei ole lämpötilasta riippuen näkyvää.
- ▶ Avaa laitteen luukku varovasti.
- ▶ Pidä lapset poissa laitteen läheltä. Kuumassa uunitilassa oleva vesi voi höyrystyä kuumaksi höyryksi.
- ▶ Älä kaada koskaan vettä kuumaan uuniin.

⚠ VAROITUS – Loukkaantumisvaara!

Laitteen luukun naarmuuntunut lasi voi särkyä.

- ▶ Älä käytä uuninluukun lasin puhdistukseen voimakkaita, hankaavia puhdistusaineita tai terävää metallikaavinta, koska ne voivat naarmuttaa pintaa.

Laitte ja laitteen osat, joita pääsee koskettamaan, voivat olla teräväreunaisia.

- ▶ Ole varovainen, kun käsittelet ja puhdistat laitetta.
- ▶ Jos mahdollista, käytä suojakäsineitä.

Laitteen luukun saranat liikkuvat, kun luukku avataan ja suljetaan, ja ne voivat takerrella.

- ▶ Älä tartu saranoiden alueelle.

Laitteen luukun sisäpuolella olevat rakenneosat voivat olla teräväreunaiset.

- ▶ Käytä suojakäsineitä.

Alkoholihöyryt voivat syttyä kuumassa uunissa ja laitteen luukku voi pongahtaa auki ja mahdollisesti irrota. Luukun lasit voivat murtua ja särkyä sirpaleiksi.

→ "Esinevahinkojen välttäminen", Sivu 6

- ▶ Käytä ruokiin väkeviä alkoholijuomia vain pieniä määriä.
- ▶ Älä kuumenna alkoholijuomia (≥ 15 % vol.) laimentamattomina (esimerkiksi ruokien valeluun).
- ▶ Avaa laitteen luukku varovasti.

⚠ VAROITUS – Sähköiskun vaara!

Epäasianmukaiset korjaukset ovat vaarallisia.

- ▶ Laitteen korjaustöitä saavat tehdä vain alan ammattilaiset.
- ▶ Laitteen korjaukseen saa käyttää vain alkuperäisiä varaosia.
- ▶ Jos laitteen verkkojohto vaurioituu, sen saa turvallisuussyistä vaihtaa vain valmistaja, sen huoltopalvelu tai vastaavan pätevyyden omaava henkilö.

Verkkojohdon viallinen eristys on vaarallinen.

- ▶ Varmista, että verkkojohto ei koske laitteen kuumiin osiin tai lämmönlähteisiin.
- ▶ Varmista, että verkkojohto ei koske teräviin ulokkeisiin tai reunoihin.
- ▶ Verkkojohtoa ei saa taittaa, jättää puristuksiin eikä muuttaa.

Laitteeseen pääsevä kosteus voi aiheuttaa sähköiskun.

- ▶ Älä käytä laitteen puhdistukseen höyry- tai painepesuria.

Viallinen laite tai verkkojohto on vaarallinen.

- ▶ Älä käytä viallista laitetta.
- ▶ Älä vedä verkkojohdosta, kun irrotat laitteen sähköverkosta. Vedä aina verkkojohdon pistokkeesta.
- ▶ Jos laite tai verkkojohto on rikki, irrota heti verkkojohdon pistoke tai kytke sulake sulakerasiassa pois päältä.
- ▶ Soita huoltopalveluun. → *Sivu 31*

⚠ VAROITUS – Vaara: Magnetismi!

Ohjauspaneelissa tai valitsimissa on kestopagneetteja. Ne voivat vaikuttaa elektronisiin implanteihin, esimerkiksi sydämentahdistimiin tai insuliinipumppuihin.

- ▶ Henkilöiden, joilla on elektronisia implanteja, on pysyteltävä vähintään 10 cm etäisyydellä laitteesta.

⚠ VAROITUS – Tukehtumisvaara!

Lapset saattavat leikkiessään esim. vetää pakkausmateriaaleja päähänsä tai kääriytyä niihin ja tukehtua.

- ▶ Pidä pakkausmateriaali poissa lasten ulottuvilta.
- ▶ Älä anna lasten leikkiä pakkausmateriaalilla.

Lapset voivat vetää henkeen tai niellä pieniä osia ja tukehtua niihin.

- ▶ Pidä pienet osat poissa lasten ulottuvilta.
- ▶ Älä anna lasten leikkiä pienillä osilla.

1.5 Mikroaaltouuni

LUE TÄRKEÄT TURVALLISUUSOHJEET HUOLELLISESTI JA SÄILYTÄ NE MYÖHEMPÄÄ KÄYTTÖÄ VARTEN

⚠ VAROITUS – Tulipalovaara!

Laitteen määräysten vastainen käyttö on vaarallista ja voi aiheuttaa vaurioita.

Esimerkiksi lämmitetyt tohvelit, jyvä- tai viljatyynyvät voivat syttyä palamaan vielä tuntien kuluttua.

- ▶ Älä kuivaa laitteessa koskaan ruokia tai vaatteita.
- ▶ Älä lämmitä laitteella tohveleita, jyvä- tai viljatyynyjä, pesusieniä, kosteita pesulappuja tai vastaavia.
- ▶ Käytä laitetta vain ruokien ja juomien valmistukseen.

Elintarvikkeet ja niiden pakkaukset ja astiat voivat syttyä palamaan.

- ▶ Älä lämmitä elintarvikkeita lämpimänäpito-pakkauksissa.
- ▶ Älä lämmitä elintarvikkeita muovi-, paperi- tai muissa helposti palavissa pakkauksissa ilman valvontaa.
- ▶ Älä säädä liian korkeaa mikroaaltotehoa tai liian pitkää aikaa. Noudata tämän käyttöohjeen ohjeita.
- ▶ Älä kuivaa elintarvikkeita mikroaaltouunissa.
- ▶ Älä sulata tai lämmitä elintarvikkeita, joissa on niukasti vettä, kuten esim. leipää, liian suurella mikroaaltoteholla tai liian pitkää aikaa.

Ruokaöljy voi syttyä palamaan.

- ▶ Älä lämmitä pelkkää ruokaöljyä mikrossa.

⚠ VAROITUS – Räjähdyksivaara!

Tiukasti suljetuissa astioissa olevat nesteet tai muut elintarvikkeet voivat räjähtää helposti.

- ▶ Älä kuumenna nesteitä tai muita elintarvikkeita tiukasti suljetuissa astioissa.

⚠ VAROITUS – Palovammavaara!

Elintarvikkeet, joissa on kiinteä kuori tai nahka, voivat haljeta räjähdysmäisesti kuumennuksen aikana tai myös vielä kuumentamisen jälkeen.

- ▶ Älä kypsennä kananmunia kuorineen tai lämmitä kovaksi keitettyjä munia kuorineen.
- ▶ Älä kypsennä kuorellisia äyriäisiä.
- ▶ Paistettujen munien ja lasissa hyydytettyjen munien keltuainen on ensin rikottava.
- ▶ Elintarvikkeissa, joissa on kiinteä kuori tai nahka, kuten esim. omenat, tomaatit, perunat tai makkarat, kuori voi haljeta. Pistele kuoreen tai nahkaan reikiä ennen lämmittämistä.

Vauvanruoassa oleva lämpö ei jakaudu tasaisesti.

- ▶ Älä lämmitä vauvanruokia suljetuissa astioissa.
- ▶ Poista aina kansi tai tutti.
- ▶ Sekoita tai ravista kunnolla lämmittämisen jälkeen.
- ▶ Tarkasta lämpötila ennen kuin annat ruoan lapselle.

Kuumat ruoat säteilevät lämpöä. Astia voi kuumentua kuumaksi.

- ▶ Käytä aina patalappua, kun otat kuumat varusteet tai astiat uunista.

Ilmatiiviisti pakattujen elintarvikkeiden pakkaus voi haljeta.

- ▶ Noudata aina pakkauksessa olevia ohjeita.
- ▶ Käytä aina patalappua, kun otat ruoat uunista.

Käden ulottuvilla olevat osat kuumenevat käytössä.

- ▶ Älä kosketa kuumia osia.
- ▶ Pidä lapset poissa laitteen läheltä.

Kun laitetta käytetään pelkästään mikroaaltokäytöllä, kuivaustoiminto kytketään suurimmilla tehoilla automaattisesti päälle lämmityselementin ja kuumentaa siten uunitilan.

- ▶ Älä kosketa uunitilan kuumia sisäpintoja tai kuumennuselementtejä.
- ▶ Pidä lapset poissa laitteen läheltä.

Laitteen määräysten vastainen käyttö on vaarallista. Esimerkiksi ylikuumentuneet tohvelit, jyvä- tai viljatyynyt, pesusienet, kosteat pesulaput tai vastaavat voivat aiheuttaa palovammoja.

- ▶ Älä kuivaa laitteessa koskaan ruokia tai vaatteita.
- ▶ Älä lämmitä laitteella tohveleita, jyvä- tai viljatyynyjä, pesusieniä, kosteita pesulappuja tai vastaavia.
- ▶ Käytä laitetta vain ruokien ja juomien valmistukseen.

⚠ VAROITUS – Palamisvaara!

Nesteitä kuumennettaessa voi esiintyä viivästynyttä kiehumista. Se tarkoittaa, että kiehumislämpötila saavutetaan ilman, että nesteessä näkyy tyypillisiä höyrykuplia. Varo astian vähäistäkin tärähdystä. Kuuma neste saattaa kiehua yhtäkkiä voimakkaasti yli ja roiskua.

- ▶ Laita kuumentaessasi aina lusikka astiaan. Näin vältetään viivästynyt kiehuminen.

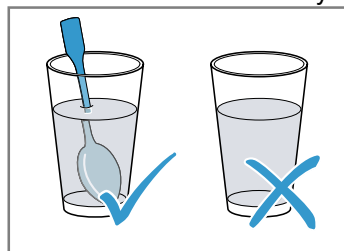
**⚠ VAROITUS – Loukkaantumisvaara!**

Tarkoitukseen sopimaton astia voi haljeta. Posliinisten ja keraamisten astioiden kahvoissa ja kansissa voi olla pieniä reikiä. Näiden reikien takana on ontto tila. Onttoon tilaan päässyt kosteus voi aiheuttaa astian halkeamisen.

- ▶ Käytä vain mikroaaltokäyttöön soveltuvia astioita.

Metalliset astiat ja kulhot, tai astiat, joissa on metalliosia, voivat aiheuttaa pelkässä mikroaaltokäytössä kipinöintiä. Laitte vaurioituu.

- ▶ Älä käytä pelkässä mikroaaltokäytössä koskaan metalliastioita.
- ▶ Käytä vain mikroaaltokäyttöön soveltuvia astioita tai mikroaaltotoimintoa yhdessä jonkin uunitoiminnon kanssa.

⚠ VAROITUS – Sähköiskun vaara!

Laitteessa on korkeajännitettä.

- ▶ Älä poista ulkokuorta.

⚠ VAROITUS – Vakava terveysriski!

Puutteellinen puhdistus voi vaurioittaa laitteen pintaa, lyhentää käyttöikää ja aiheuttaa vaarallisia tilanteita kuten esimerkiksi mikroaaltoenergian pääsyn ulos laitteesta.

- ▶ Puhdista laite säännöllisesti ja poista elintarvikkejäämät heti.
- ▶ Pidä uunitila, luukun tiiviste, luukku ja luukun lukko aina puhtaina.

→ "Puhdistus ja hoito", Sivu 23

Älä käytä laitetta, jos laitteen luukku tai luukun tiiviste on vaurioitunut. Mikroaaltoenergiaa voi päästä ulos laitteesta.

- ▶ Älä käytä laitetta, jos uuninluukku, luukun tiiviste tai luukun muovikehys on vaurioitunut.
- ▶ Korjauta laite vain huoltopalvelussa. Ilman ulkokuorta olevasta laitteesta voi päästä ulos mikroaaltoenergiaa.
- ▶ Älä poista koskaan ulkokuorta.
- ▶ Käänny huolto- ja korjaustöissä huoltopalvelun puoleen.

1.6 Puhdistustoiminto

⚠ VAROITUS – Tulipalovaara!

Irralliset ruoantähteet, rasva ja paistolieperi voivat syttyä puhdistustoiminnan aikana palamaan.

- ▶ Poista karkea lika uunitilasta aina ennen kuin käynnistät puhdistustoiminnan.
- ▶ Älä puhdista varusteita puhdistustoiminnan mukana.

Laitteen ulkopinta kuumenee puhdistustoiminnan aikana hyvin kuumaksi.

- ▶ Älä ripusta palavia esineitä, esim. keittiöpyyhkeitä luukun kahvaan.
- ▶ Pidä laitteen etupuoli vapaana.
- ▶ Pidä lapset poissa laitteen läheltä.

Jos luukun tiiviste on vaurioitunut, luukun alueelta purkautuu korkea kuumuus.

- ▶ Älä hankaa tai irrota tiivistettä.
- ▶ Älä käytä laitetta, jos tiiviste on vaurioitunut tai tiiviste puuttuu.

⚠ VAROITUS – Vakava terveysriski!

Laite kuumenee puhdistustoiminnan aikana hyvin kuumaksi. Korkea kuumuus vaurioittaa peltien ja vuokien tarttumattomaa pinnoitetta ja siitä muodostuu myrkyllisiä kaasuja.

- ▶ Älä puhdista tarttumattomalla pinnoitteella varustettuja peltejä ja vuokia puhdistustoiminnan mukana.
- ▶ Älä puhdista varusteita puhdistustoiminnan mukana.

⚠ VAROITUS – Terveysriski!

Puhdistustoiminto kuumentaa uunitilan hyvin kuumaksi, jolloin paistamisesta, grillauksesta ja leivonnasta jääneet jäämät poltetaan. Tällöin vapautuu höyryjä, jotka voivat ärsyttää limakalvoja.

- ▶ Tuuleta keittiötä perusteellisesti puhdistustoiminnan kuluessa.
- ▶ Älä oleskele huoneessa pitkää aikaa.
- ▶ Pidä lapset ja lemmikkieläimet poissa laitteen läheltä.

⚠ VAROITUS – Palovammavaara!

Uunitila kuumenee puhdistustoiminnan aikana hyvin kuumaksi.

- ▶ Älä avaa laitteen luukkuja.
- ▶ Anna laitteen jäähtyä.
- ▶ Pidä lapset poissa laitteen läheltä.

⚠ Laitteen ulkopinta kuumenee puhdistustoiminnan aikana hyvin kuumaksi.

- ▶ Älä kosketa laitteen luukkuja.
- ▶ Anna laitteen jäähtyä.
- ▶ Pidä lapset poissa laitteen läheltä.

2 Esinevahinkojen välttäminen

2.1 Yleistä

HUOMIO!

Alkoholihöyryt voivat syttyä kuumassa uunissa ja vaurioittaa laitetta pysyvästi. Leimahdus voi saada laitteen luukun pongahtamaan auki ja mahdollisesti irtoamaan. Luukun lasit voivat murtua ja särkyä sirpaleiksi. Uunitila voi muodostuvan alipaineen takia muuttaa voimakkaasti muotoaan sisäänpäin.

- ▶ Älä kuumenna alkoholijuomia (≥ 15 % vol.) laimentamattomina (esimerkiksi ruokien valeluun).

Uunitilan pohjalla oleva vesi aiheuttaa emalivaurioita, kun slaitetta käytetään lämpötiloissa yli 120 °C.

- ▶ Älä käynnistä toimintoa, kun uunitilan pohjalla on vettä.
- ▶ Pyyhi vesi uunitilan pohjalta ennen kuin käytät laitetta.

Uunitilan pohjalla olevat esineet aiheuttavat yli 50 °C lämpötilassa ylikuumentumisen. Leipomis- ja paistoajat eivät enää pidä paikkaansa ja emali vaurioituu.

- ▶ Älä aseta uunitilan pohjalle varusteita, leivinpaperia tai minkään tyyppistä foliota.
- ▶ Aseta astia uunitilan pohjalle vain, kun lämpötila on asetettu alle arvon 50 °C.

Kuumassa uunitilassa oleva vesi höyrystyy.

Lämmönvaihtelu voi aiheuttaa vaurioita.

- ▶ Älä kaada koskaan vettä kuumaan uuniin.
- ▶ Älä laita uunitilan pohjalle astiaa, jossa on vettä.

Uunitilassa pitkän aikaa oleva kosteus aiheuttaa korroosiota.

- ▶ Anna uunitilan kuivua käytön jälkeen.
- ▶ Älä säilytä kosteita elintarvikkeita pitkään suljetussa uunissa.
- ▶ Älä varastoi ruokia uunitilassa.

Jäähdyttäminen laitteen luukku avattuna vaurioittaa ajan mittaan viereisiä kalusteita.

- ▶ Kun olet käyttänyt laitetta korkeassa lämpötilassa, anna uunitilan jäähtyä luukku suljettuna.
- ▶ Älä laita mitään laitteen luukun väliin.
- ▶ Anna uunitilan kuivua avoimena vain, kun käytössä on muodostunut runsaasti kosteutta.

Pelliltä valuva hedelmämehu aiheuttaa tahroja, joita ei saa poistettua.

- ▶ Älä täytä leivinpeltiä liian täyteen, kun kypsennät hyvin mehukasta hedelmäpirakkaa.

- ▶ Jos mahdollista, käytä syvempää uunipannua.

Lämpimään uuniin käytetty uuninpuhdistusaine vaurioittaa emalia.

- ▶ Älä käytä uuninpuhdistusainetta lämpimään uuniin.
- ▶ Poista jäämät uunitilasta ja laitteen luukusta huolellisesti ennen seuraavaa kuumennusta.

Jos tiiviste on hyvin likainen, laitteen luukku ei sulkeudu käytössä enää kunnolla. Viereiset kalusteet voivat vaurioitua.

- ▶ Pidä tiiviste puhtana.
- ▶ Älä käytä laitetta, jos tiiviste on vaurioitunut tai tiiviste puuttuu.

Laitteen luukun käyttäminen istuimena ja säilytystilana voi vaurioittaa laitteen luukkuja.

- ▶ Älä nojaa tai istuudu laitteen avoimen luukun päälle tai riipu luukusta tai ota siitä tukea.
- ▶ Älä aseta astioita tai varusteita laitteen luukun päälle.

Laitteen tyyppistä riippuen voi varuste naarmuttaa luukun lasia, kun laitteen luukku suljetaan.

- ▶ Työnnä varuste uunitilaan aina vasteeseen saakka.

2.2 Mikroaaltouuni

Noudata näitä ohjeita, kun käytät mikroaaltouunia.

HUOMIO!

Jos metalli pääsee kosketuksiin uunitilan seinän kanssa, muodostuu kipinöitä, jotka vaurioittavat laitetta ja voivat rikkoa luukun sisälasin.

- ▶ Metallin, esim. lusikka lasissa, pitää olla vähintään 2 cm:n päässä uunitilan seinistä ja luukun sisäpinnasta.

Suoraan päällekkäin uuniin asetetut varusteet synnyttävät kipinöitä.

- ▶ Älä yhdistä ritilää uunipannun kanssa.
- ▶ Laita varusteet uuniin kulloinkin vain omalle kannatinkorkeudelleen.

Käytettäessä vain mikroaaltotoimintoa ei voida käyttää uunipannua tai leivinpeltiä. Seurauksena voi olla kipinöiden muodostuminen, ja uunitila vaurioituu.

- ▶ Käytä laskualustana mukana toimitettua ritilää.

Alumiinivuoat voivat aiheuttaa laitteessa kipinöintiä.

Muodostuvat kipinät vaurioittavat laitetta.

- ▶ Älä käytä laitteessa alumiinivuoakaa.

Laitteen käyttö ilman uunitilassa olevaa ruokaa aiheuttaa ylikuormituksen.

- ▶ Älä käynnistä mikroaaltouunia ilman, että uunitilassa on ruokaa. Poikkeuksena on lyhyt astiatesti.

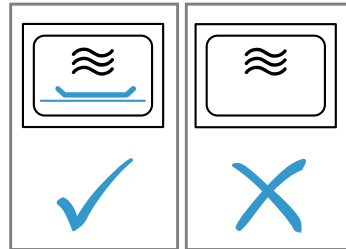

Jos laitteessa valmistetaan mikropopcorneja liian suurella mikroaaltoteholla, ylikuormitus voi rikkoa luukun lasin.

- ▶ Älä säädä mikroaaltotehoa liian korkeaksi.
- ▶ Käytä korkeintaan 600 W:n tehoa.
- ▶ Aseta popcorn-pussi aina lasilautaselle.

3 Ympäristönsuojelu ja säästö

3.1 Pakkausmateriaalin hävittäminen

Pakkausmateriaalit ovat ympäristöystävällisiä ja kierrätyskelpoisia.

- ▶ Hävitä yksittäiset osat lajiteltuina.

3.2 Energiansäästö

Laitteesi kuluttaa vähemmän sähköä, kun noudatat näitä ohjeita.

Esilämmitä laitetta vain, kun reseptissä tai suositusasetuksissa kehoitetaan niin tekemään.

- Jos et esilämmitä laitetta, säästät energiaa jopa 20 %.

Käytä tummia, mustaksi maalattuja tai emaloituja kakkuvuokia.

- Tällaiset kakkuvuoat ottavat lämpöä vastaan erityisen hyvin.

Avaa laitteen luukku käytön aikana mahdollisimman harvoin.

- Lämpö säilyy uunitilassa eikä laitteen tarvitse lämmitä lisää.

Paista useita ruokia suoraan peräjälkeen tai rinnakkain.

- Uunitila on ensimmäisen paistamisen jälkeen lämmin. Se lyhentää seuraavien kakkujen paistoaikaa.

Jos kypsennysaika on pitkä, kytke laite 10 minuuttia ennen kypsennysajan päättymistä pois päältä.

- Jälkilämpö riittää ruoan kypsentämiseen valmiiksi.

Poista uunitilasta varusteet, joita ei tarvita.

- Tarpeettomia varusteosia ei tarvitse kuumentaa.

Anna pakastettujen ruokien sulaa ennen valmistamista.

- Ruokien sulatukseen tarvittava energia säästyy.

Huomautus:

Laite kuluttaa:

- verkkovalmiustilassa enint. 2 W
- käytössä ilman verkkovalmiutta näyttö päälle kytkettynä enint. 1 W
- käytössä ilman verkkovalmiutta näyttö pois päältä kytkettynä enint. 0,5 W

4 Tutustuminen

4.1 Ohjauspaneeli

Käyttöpaneelin avulla asetetaan laitteen toiminnot ja nähdään tiedot sen käyttötilasta.

Huomautus: Laitteen tyypistä riippuen tietyt yksityiskohdat kuten väri ja muoto voivat poiketa kuvasta.

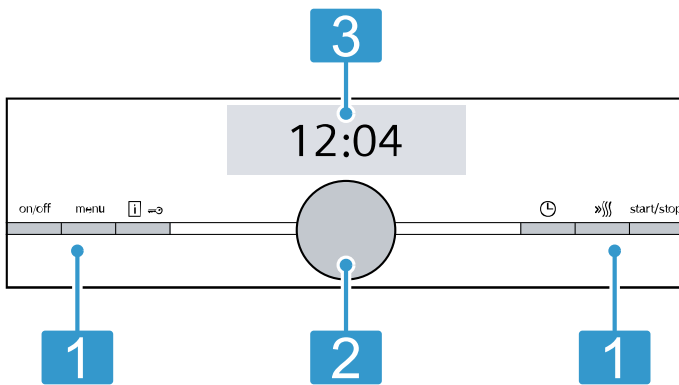

1 Valitsimet

Ohjauspaneelissa vasemmalla ja oikealla olevat valitsimet ovat painettavia. Käytä valitsinta painamalla. Laitteissa, joissa ei ole teräsetulevyä, valitsimet ovat myös kosketuskenttiä.

2 Kiertovalitsin

Voit kiertää kiertovalitsinta rajoituksetta sekä oikealle että vasemmalle. Kosketuskentät ovat kosketusherkkiä pintoja. Valitse toiminto koskettamalla vain kevyesti kyseistä kenttää.

3 Kosketusnäyttö

Kosketusnäytöissä näet senhetkiset valintamahdollisuudet. Valitse toiminto koskettamalla suoraan kyseistä tekstikenttää. Tekstikentät muuttuvat valinnasta riippuen.

4.2 Valitsimet

Ohjauspaneelissa vasemmalla ja oikealla olevilla valitsimilla kytket laitteen tai toiminnon päälle ja pois päältä.

Valitsin	Toiminto	Käyttö
on/off	Päälle/Pois	Laitteen kytkeminen päälle tai pois päältä.
menu	Valikko	Käyttötapojen valikon avaaminen
i	Info	Huomautusten haku näyttöön Lapsilukon aktivointi ja deaktivointi
i	Lapsilukko	Lapsilukon aktivointi ja deaktivointi
⌚	Aikatoiminnot	Paina lyhyesti: toiminnon käynnistäminen tai keskeyttäminen. Pidä painettuna n. 3 sekunnin ajan: toiminnon lopettaminen.
»»»»	Pikakuumennus	Pikakuumennuksen kytkeminen päälle ja pois päältä
start/stop	Start/Stopp	Toiminnon käynnistäminen, pysäyttäminen ja lopettaminen

4.3 Kiertovalitsin

Kiertovalitsimella muutat arvoja, jotka näytetään näyttössä.

Kun olet saavuttanut säätöarvojen, esimerkiksi lämpötilan, kohdalla minimi- tai maksimiarvon, tämä arvo jää näyttöön. Kierrä tarvittaessa arvoa kiertovalitsimella taas takaisinpäin.

Luetteloiden kohdalla, esimerkiksi uunitoiminnoissa, viimeisen arvon jälkeen näyttöön tulee taas ensimmäinen vaihtoehto.

4.4 Näyttö

Näytössä näkyvät tämänhetkiset asetusarvot. Arvo, jota voit muuttaa näyttössä, on merkitty värillisenä.

Tilarivi

Tilarivi on näytön yläreunassa. Tilarivillä näkyy kellonaika ja asetetut aikatoiminnot.

Toiminnon etenemistä kuvaava viiva





Viiva on näytössä korostetun arvon alapuolella. Toiminnon etenemistä kuvaavan viivan avulla näet esimerkiksi miten paljon laite on jo kuumentunut tai miten pitkälle toiminta-aika on kulunut. Viiva täyttyy vasemmalta oikealle. Mikroaaltokäytön yhteydessä kuumenemisviiva ei ilmesty näyttöön.

Ajan kuluminen

Ajan kulumisen tai tähänastisen toiminnon keston voit nähdä tilarivillä ylhäällä oikealla. Jos olet asettanut toiminta-ajan ja toiminta-ajan asetus poistetaan, ajan kulumisen näytössä näkyy laitteen jo kulunut toiminta-aika. Niin voit tarkastaa, miten kauan toiminto on ollut jo käynnissä.

Symbolit

Näyttöön voi ilmestyä erilaisia symboleja.

Symboli	Nimi	Käyttö
	Home Connect	<ul style="list-style-type: none"> Kotiverkko ja Home Connect -palvelin yhdistetty Viivojen lukumäärä näyttää kotiverkon signaalin voimakkuuden → "Home Connect", Sivut 20
	Kotiverkko	Kotiverkkoa ei yhdistetty → "Home Connect", Sivut 20
	Home Connect -palvelin	Home Connect -palvelinta ei yhdistetty → "Home Connect", Sivut 20
	Etäkäynnistys	Etäkäynnistys aktivoitu → "Home Connect", Sivut 20
	Etädiagnoosi	Etädiagnoosi aktivoitu → "Home Connect", Sivut 20

4.5 Uunitila

Uunitilaan liittyvät toiminnot helpottavat laitteen käyttöä.

Ristikot

Uunitilassa oleville ristikoiden voit asettaa varusteet eri korkeuksille.

→ "Varusteet", Sivut 12

Laitteessa on 5 kannatinkorkeutta. Kannatinkorkeudet lasketaan alhaalta ylöspäin.

Ristikoiden on laitetyypistä riippuen yhdellä tai useammalla tasolla kannattimet.

Mikroaaltokäytön yhteydessä kuumenemisviiva ei ilmesty näyttöön.

Lämpötilänäyttö

Kuumenemisen näyttö ja jälkilämmön näyttö näyttävät uunitilan lämpötilan.

Termisen hitauden takia voi näytössä oleva lämpötila poiketa uunitilan todellisesta lämpötilasta. Valitsimella  voit hakea näyttöön tämänhetkisen lämpötilan.

- Kuumenemisen näyttö**
 Kun toiminto on käynnistynyt, kuumenemisen näyttö näyttää lämpötilan nousun uunitilassa. Kun esilämmität uunin, ajankohta on optimaalinen ruoan uuniin laittamiselle, kun kaikki palkit ovat täyttyneet. Säätoehojen kohdalla, esimerkiksi grilliaustehojen kohdalla, kuumenemistä ei näytetä.
- Jälkilämmön näyttö**
 Kun laite on kytketty pois päältä, näytössä näkyy uunitilassa oleva jälkilämpö. Jälkilämmön näyttö sammuu lämpötilassa n. 60 °C.

Voit ottaa ristikot esimerkiksi puhdistusta varten pois paikoiltaan.

→ "Ristikot", Sivut 28

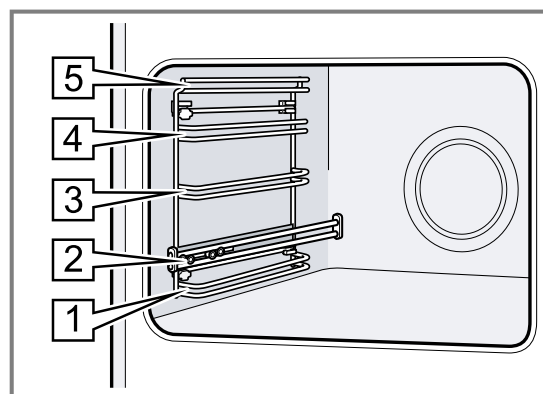

Valaistus

Yksi tai useampi uunilamppu valaisee uunitilan. Kun avaat laitteen luukun, uunitilan valo syttyy. Jos laitteen luukku on auki yli 15 minuuttia, valo sammuu.

Kun toiminto käynnistyy, uunitilan valo syttyy useimmissa käyttötavoissa. Kun toiminto päättyy, uunitilan valo sammuu.

Jäähdytyspuhallin

Jäähdytyspuhallin kytkeytyy laitteen lämpötilan mukaan päälle ja pois päältä. Lämmin ilma poistuu luukun kautta.

HUOMIO!

Älä peitä laitteen luukun yläpuolella olevia tuuletusaukkoja. Laite ylikuumenee.

- Pidä tuuletusaukot vapaina.

Jäähdytyspuhallin käy tietyn aikaa vielä käytön jälkeen, jotta laite jäähtyy nopeammin.

Laitteen luukku

Jos avaat laitteen luukun käynnissä olevan toiminnon aikana, toiminto pysähtyy. Kun suljet laitteen luukun, toiminto jatkuu automaattisesti.

Kun suljet laitteen luukun mikroaaltokäytön yhteydessä, käyttöä on jatkettava valitsimella start/stop.

5 Käyttötavat

Tästä löydät yhteenvedon laitteesi käyttötavoista ja päätoiminnoista.

Avaa valikko painamalla menu.

Käyttötapa	Käyttö
Uunitoiminnot	Tarkasti sovitettujen uunitoimintojen valinta ruokien optimaalista valmistusta varten.
Ruoat	Ohjelmoitujen, suositeltujen asetusten käyttö eri ruokalajeille. → "Ruoat", Sivu 18
Mikroaaltouuni	Nopea kypsennys, kuumennus tai sulatus mikroaaltouunilla. → "Mikroaaltouuni", Sivu 16

Käyttötapa	Käyttö
Mikroaaltouuni-yhdistelmä	Kypsennysajan lyhentämiseksi kytketään uunitoiminnon lisäksi käyttöön mikroaaltotoiminto. → "Mikroaaltouuni-yhdistelmä", Sivu 17
Itsepuhdistus	Itsepuhdistus on toiminto, jossa uuni puhdistuu itsestään. → "Itsepuhdistus", Sivu 24
Perusasetukset	Perusasetusten muuttaminen. Perusasetukset → Sivu 22
Home Connect	Uunin yhdistäminen mobiililaitteeseen ja uunin kaukokäyttö. → "Home Connect", Sivu 20





5.1 Uunitoiminnot









Jotta löydät aina sopivan uunitoiminnon haluamallasi ruoalle, selostamme tässä toimintojen erot ja käyttötarkoitukset.

Yksittäisten uunitoimintojen symbolit helpottavat tunnistamista.

Kun valitset uunitoiminnon, laite ehdottaa sopivaa lämpötilaa tai tehoa. Voit ottaa arvot käyttöön tai muuttaa niitä annetulla alueella.

Lämpötila-asetusten yli 275 °C ja grillaustehon 3 kohdalla laite laskee lämpötilan n. 40 minuutin kuluttua lämpötilaan n. 275 °C tai grillausteholle 1.

Symboli	Uunitoiminnot	Lämpötila-alue	Käyttö ja toimintatapa Mahdolliset lisätoiminnot
	4D-kiertoilma	30 - 275 °C	Leivonta tai paistaminen yhdellä tai useammalla tasolla. Puhallin jakaa takaseinällä olevan rengaslämmityselementin lämmön tasaisesti uunitilaan.
	Ylä-/alalämpö	30 - 300 °C	Perinteinen leipominen tai paistaminen yhdellä tasolla. Uunitoiminto sopii erityisesti kakuille, joissa on mehukas täyte. Lämpö tulee tasaisesti ylhäältä ja alhaalta.
	Kiertoilma Eco	30 - 275 °C	Valittujen ruokien hellävarainen kypsennys yhdellä tasolla ilman esilämmitystä. Puhallin jakaa takaseinällä olevan rengaslämmityselementin lämmön tasaisesti uunitilaan. Kypsentyminen tapahtuu vaihteittain jälkilämmöllä. Uunitoiminto on tehokkaimmillaan välillä 125 - 275 °C. Pidä laitteen luukku suljettuna kypsennyksen aikana. Tätä uunitoimintoa käytetään energiankulutuksen määrittämiseen kiertoilmakäytössä ja energiatehokkuusluokan määrittämiseen.
	Ylä-/alalämpö Eco	30 - 300 °C	Valittujen ruokien hellävarainen kypsennys. Lämpö tulee ylhäältä ja alhaalta. Uunitoiminto on tehokkaimmillaan välillä 150 - 250 °C. Tätä uunitoimintoa käytetään energiankulutuksen määrittämiseen perinteisellä käyttötavalla kypsennettäessä.

Symboli	Uunitoiminnot	Lämpötila-alue	Käyttö ja toimintatapa Mahdolliset lisätoiminnot
	Kiertoilmagrillaus	30 - 300 °C	Lintujen, kokonaisten kalojen tai suurempien lihanpalojen paistaminen. Grillivastus ja puhallin kytkeytyvät vuorotellen päälle ja pois päältä. Puhallin kierrättää kuumaa ilmaa ruokien ympärille.
	Grilli, suuri pinta	Grillausteho: 1 = pieni teho 2 = keskiteho 3 = täysi teho	Matalien grillituotteiden kuten pihvien, makkaroiden tai paahtoleivän grillaaminen. Ruokien gratinointi. Koko grillivastuksen alla oleva pinta kuumenee.
	Grilli, pieni pinta	Grillausteho: 1 = pieni teho 2 = keskiteho 3 = täysi teho	Pienten pihvi-, makkara- tai paahtoleipämäärien grillaus. Pienten määrien gratinointi. Grillivastuksen alla oleva keskiosa kuumenee.
	Pizzateho	30 - 275 °C	Pizzan tai ja sellaisten ruokien valmistaminen, joihin tarvitaan runsaasti lämpöä alapuolelta. Alempi lämmityselementti ja takaseinällä oleva rengaslämmityselementti kuumenevat.
	Mieto kypsennys	70 - 120 °C	Ruskistettujen, mehukkaiden lihanpalojen hidas ja hellävarainen kypsennys avoimessa astiassa. Lämpötila on matala, ja lämpö tulee tasaisesti ylhäältä ja alhaalta.
	Alalämpö	30 - 250 °C	Ruokien jälkikypsennys tai kypsennys vesihautessa. Lämpö tulee alhaalta.
	Lämpimänäpito	60 - 100 °C	Kypsien ruokien lämpimänäpito.
	Astioiden esilämmitys	30 - 70 °C	Astioiden esilämmitys.
	CoolStart-toiminto	30 - 275 °C	Pakasteiden nopeaan valmistukseen korkeudella 3. Lämpötila riippuu valmistajan ohjeista. Käytä korkeinta pakkauksessa ilmoitettua lämpötilaa. Kypsennysaika on ohjeen mukainen tai lyhyempi. Esilämmitys ei ole tarpeen.

5.2 Mikroaaltotehot

Tästä löydät yhteenvedon mikroaaltotehoista ja niiden käytöstä.

Mikroaaltotehot ovat tehotasoja, ja ne eivät vastaa aina tarkasti wattilukua, jota laite käyttää.

Mikroaaltoteho watteina	Maksimikesto tunteina	Käyttö
90 W	1:30	Hellävaraista käsittelyä vaativien ruokien sulatus.
180 W	1:30	Ruokien sulatus ja jatkokypsennys.
360 W	1:30	Lihan ja kalan kypsennys. Hellävaraista käsittelyä vaativien ruokien lämmitys.
600 W	1:30	Ruokien kuumennus ja kypsennys.
maks	0:30	Nesteiden kuumennus.

Huomautukset

- Mikroaaltokäytön maksimitehoa ei ole tarkoitettu ruokien kumentamiseen. Mikroaaltouunin maksimiteho lasketaan laitteen suojaamiseksi ensimmäisten minuuttien aikana portaittain tehoon 600 W. Täysi teho on käytettävissä taas jäähtymisajan jälkeen.

- Jotta vältetään kondenssiveden muodostuminen, laite kytkee mikroaaltoteholla 600 W ja maksimiteholla automaattisesti lisäksi päälle lämmityselementin. Uunitila ja varusteet kuumenevat. Tämä ei vaikuta kypsennystulokseen.

6 Varusteet

Käytä alkuperäisiä varusteita. Ne on suunniteltu laitettasi varten.

Huomautus: Varusteet voivat kuumentuessaan muuttaa muotoaan. Muodonmuutoksella ei ole vaikutusta toimintaan. Kun varuste jäähtyy, muoto palaa entiselleen.

Laitteen mukana toimitetut varusteet voivat vaihdella laitemallista riippuen.

Lisätarvikkeet

Ritilä

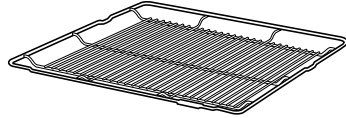

Uunipannu

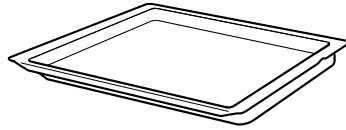

Leivinpelti

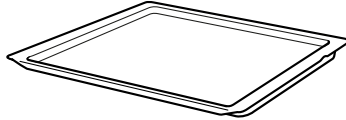

Käyttö

- Kakkuvuoat
 - Uunivuoat
 - Astia
 - Liha, esim. paistit tai grillipalat
 - Pakasteruoat
-
- Mehukkaat kakut
 - Leivonnaiset
 - Leipä
 - Suurikokoiset paistit
 - Pakasteruoat
 - Tippuvien nesteiden talteenotto, esim. rasva ritilällä grillattaessa.
-
- Piirakat pellillä
 - Pienet leivonnaiset

6.1 Varusteita koskevia huomautuksia

Jotkin varusteet soveltuvat vain tiettyihin käyttötapoihin.

Mikrouunivarusteet

Pelkkään mikrouunikäyttöön soveltuu vain mukana toimitettu ritilä.

Pellit, esim. uunipannu tai leivinpelti, voivat saada aikaan kipinöitä eivätkä sovellu sen tähden käyttöön. Noudata mikroaaltouunia koskevia ohjeita.

→ "Astiat ja varusteet mikroaaltokäyttöön", Sivu 16

6.2 Lukitustoiminto

Lukitustoiminto estää varusteen kallistumisen, kun se vedetään ulos.

Voit vetää varusteen suunnilleen puoliksi ulos, kunnes se lukittuu paikalleen. Kallistuksenesto toimii vain, kun työntät varusteen uuniin oikein.

6.3 Varusteen työntäminen uuniin

Työnnä varuste aina oikein päin uuniin. Vain siten varuste voidaan vetää suunnilleen puoliksi ulos ilman, että se kallistuu.

1. Käännä varustetta siten, että ura **a** on takana ja osoittaa alaspäin.
2. Työnnä varuste kannatinkorkeuden molempien ohjaintankojen väliin.

Ritilä

Työnnä ritilä uuniin taivutettu puoli ~ alaspäin. Tekstin "microwave" pitää olla edessä laitteen luukun luona.

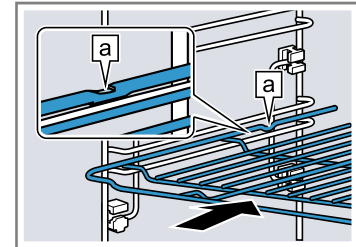

Pelti
esim. uunipannu tai leivinpelti

Työnnä leivinpelti uuniin viiste **b** laitteen luukkuun kohti.

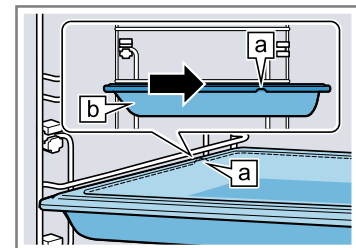

3. Kun haluat asettaa varusteen kannatinkorkeudelle, jossa on kiskot, vedä kiskot ulos.

Ritilä tai pelti Aseta varuste paikalleen siten, että varusteen reuna on kannatinkiskolla kielekkeen  takana.

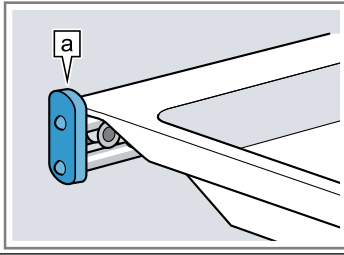

Huomautus: Työnnä kannatinkiskot kevyesti painamalla takaisin uunitilaan.

4. Työnnä varuste kokonaan uuniin siten, että se ei kosketa laitteen luukkua.

Huomautus: Poista uunitilasta varusteet, joita et tarvitse käytön aikana.

6.4 Lisävarusteet

Lisävarusteita voit ostaa huoltopalvelusta, alan liikkeistä tai Internetin kautta.

Esitteistämme tai Internetistä löydät runsaan valikoiman tähän laitteeseen tarjolla olevia varusteita:

siemens-home.bsh-group.com

Varusteet ovat laitekohtaisia. Ilmoita ostaessasi aina laitteesi tarkka mallinumero (E-Nr.).

Tiedot laitteeseesi sopivista varusteista löydät verkkokaupasta tai huoltopalvelusta.

7 Ennen ensimmäistä käyttöä

Tee asetukset ensikäyttöönottoa varten. Puhdista laite ja varusteet.

7.1 Ensimmäisen käyttöönoton toimenpiteet

Sähköliitännän tai pidemmän sähkökatkon jälkeen on tehtävä laitteen ensimmäistä käyttöönottoa koskevat asetukset. Asetusten ilmestyminen näyttöön voi kestää muutamia sekunteja.

Huomautus: Voit tehdä asetukset myös Home Connect -avustimella. Siirry tällöin ensimmäisen käyttöönoton viimeiseen kohtaan saakka valitsemalla >. Kun laite on yhdistetty, noudata sovelluksessa olevia ohjeita.

Kielen valinta

1. Aseta haluamasi kieli kiertovalitsimella.
2. Paina >.
- ✓ Näyttöön ilmestyy seuraava asetus.

Kellonajan asettaminen

1. Aseta tämänhetkinen kellonaika kiertovalitsimella.
2. Paina >.
- ✓ Näyttöön ilmestyy seuraava asetus.

Päiväyksen asettaminen

1. Aseta kuluva päivä kiertovalitsimella.
2. Paina >.
3. Aseta kuluva kuukausi kiertovalitsimella.
4. Paina >.
5. Aseta kuluva vuosi kiertovalitsimella.

6. Paina >.

- ✓ Näyttöön ilmestyy huomautus, että ensimmäinen käyttöönotto on päättynyt.

7.2 Laitteen puhdistaminen ennen ensimmäistä käyttöä

Puhdista uunitila ja varusteet ennen kuin valmistat laitteessa ruokaa ensimmäistä kertaa.

1. Poista tuotetiedotteet ja varusteet uunitilasta. Poista jäljelle jäänyt pakkausmateriaali kuten styroksipallot ja liimanauha laitteen sisältä ja sen ympäriltä.
2. Pyyhi uunitilan sileät pinnat pehmeällä, kostealla liinalla.
3. Kytke laite päälle valitsemalla on/off.
4. Tee seuraavat asetukset:

Uunitoiminto	4D-kiertoilma 
Lämpötila	maksimi
Toiminta-aika	1 tunti

→ "Käytön perusteet", Sivu 13

5. Käynnistä toiminto valitsemalla start/stop.
 - Tuuleta keittiötä niin kauan kuin laite kuumenee.
6. Kun toiminta-aika on kulunut loppuun, kytke laite pois päältä valitsemalla on/off.
7. Kun laite on jäähtynyt, puhdista uunitilan sileät pinnat astianpesuaineliuoksella ja talousliinalla.
8. Puhdista varusteet huolellisesti astianpesuaineliuoksella ja talousliinalla tai pehmeällä harjalla.

8 Käytön perusteet

8.1 Laitteen kytkeminen päälle

- ▶ Kytke laite päälle valitsemalla on/off.
 - Valitsin on/off palaa sinisenä.
- ✓ Näyttöön ilmestyy Siemens-logo. Sen jälkeen näyttöön ilmestyy uunitoiminto ja lämpötila.

8.2 Laitteen kytkeminen pois päältä

Kun et käytä laitetta, kytke se pois päältä. Jos laite on pidemmän aikaa käyttämättä, laite kytkeytyy automaattisesti pois päältä.

- ▶ Kytke laite pois päältä valitsemalla on/off.
 - Valitsimen on/off yläpuolella oleva valo sammuu.
- ✓ Laite kytkeytyy pois päältä. Käynnissä olevat toiminnot keskeytyvät.

- ✓ Näyttöön ilmestyy kellonaika tai jälkilämmön näyttö.

8.3 Toiminnon käynnistäminen

Kaikki toiminnot on käynnistettävä.

HUOMIO!

Uunitilan pohjalla oleva vesi aiheuttaa emalivaurioita, kun slaitetta käytetään lämpötiloissa yli 120 °C.

- ▶ Älä käynnistä toimintoa, kun uunitilan pohjalla on vettä.
- ▶ Pyyhi vesi uunitilan pohjalta ennen kuin käytät laitetta.
- ▶ Käynnistä toiminto valitsemalla start/stop.
- ✓ Näyttöön ilmestyvät asetukset, toiminta-aika ja kuumenemisen osoittava viiva.

8.4 Toiminnon keskeyttäminen tai lopettaminen

Voit pysäyttää toiminnon hetkeksi ja jatkaa sitä halutessasi. Jos lopetat toiminnon kokonaan, asetukset nollautuvat.

1. Kun haluat keskeyttää toiminnon hetkeksi:
 - Paina lyhyesti start/stop.
 - Kun haluat jatkaa toimintoa, paina start/stop.
 2. Jos haluat lopettaa toiminnon, paina on/off.
- ✓ Toiminto päättyy ja kaikki asetukset nollautuvat.

8.5 Käyttötavan säätäminen

Vaatus: Laitteen pitää olla kytkettynä päälle.

1. Paina menu.
Käyttötapojen valikko avautuu.
2. Paina haluamaasi käyttötapaa.
Käytettävissä on käyttötavasta riippuen erilaisia valintamahdollisuuksia.
3. Valintaa voidaan muuttaa kiertovalitsimella.
Muuta valinnasta riippuen muita asetuksia.
4. Käynnistä valitsemalla start/stop.

8.6 Uunitoiminnon ja lämpötilan asettaminen

Kun laite kytketään päälle, asetettuna on automaattisesti uunitoimintojen käyttötapa.

1. Aseta haluamasi uunitoiminto kiertovalitsimella.
2. Paina lämpötilan kohtaa.
3. Aseta lämpötila kiertovalitsimella.
4. Käynnistä toiminto valitsemalla start/stop.
 - ✓ Laite alkaa kuumentua.
 - ✓ Näytössä näkyy asetettu uunitoiminto, lämpötila ja toiminta-aika/laitteen käyttöaika.
5. Kun ruoka on valmista, kytke laite pois päältä valitsemalla on/off.

Ohje: Ruokaan parhaiten sopivan uunitoiminnon löydät uunitoimintojen kuvauksesta.

Huomautus: Voit asettaa laitteelle toiminnon keston ja päättymisaajan.

→ "Aikatoiminnot", Sivu 15

Uunitoiminnon muuttaminen

Jos muutat uunitoimintoa, myös muut asetukset nollautuvat.

1. Keskeytä toiminto valitsemalla start/stop.
 2. Paina uunitoiminnon kohtaa.
 3. Aseta haluamasi uunitoiminto kiertovalitsimella.
- ✓ Näyttöön ilmestyy tähän liittyvä lämpötilaehdotus.

Lämpötilan muuttaminen

Kun toiminto on käynnistynyt, voit muuttaa lämpötilaa suoraan.

- ▶ Muuta lämpötila kiertovalitsimella.
- ✓ Lämpötila otetaan käyttöön heti.



8.7 Tietojen haku näyttöön

Useimmissa tapauksissa voit hakea näyttöön tietoja parhaillaan käynnissä olevasta toiminnosta. Monet ohjeet laite näyttää automaattisesti, esimerkiksi vahvistukseksi, tai kehotuksena tai varoituksena.

- ▶ Paina .
- ✓ Jos tietoja on käytettävissä, ne näkyvät näytössä muutaman sekunnin ajan.

9 Pikakuumennus



Ajan säästämiseksi voi lyhentää kuumennusaikaa asetetusta lämpötilasta 100 °C alkaen. Tämän uunitoiminnon kohdalla voit käyttää pikakuumennusta:

- 4D-kiertoilma 
- Ylä-/alalämpö 



9.1 Pikakuumennuksen asettaminen

Jotta kypsennystulos on tasainen, laita ruoka uuniin vasta kun pikakuumennus on päättynyt.

Huomautus: Aseta toiminta-aika vasta, kun pikakuumennus on päättynyt.

1. Aseta sopiva uunitoiminto ja lämpötila arvosta 100 °C alkaen.
2. Paina .
- ✓ Symboli  ilmestyy näyttöön lämpötilan viereen vasemmalle.
- ✓ Toiminnon etenemistä kuvaava viiva alkaa täyttyä.
3. Kun pikakuumennus päättyy, kuuluu äänimerkki. Symboli  näytössä sammuu.
4. Laita ruoka uuniin.

Pikakuumennuksen keskeyttäminen



- ▶ Paina .
- ✓ Symboli  näytössä sammuu.

10 Aikatoiminnot

Laitteessa on erilaisia aikatoimintoja, joilla voit ohjata käyttöä.





10.1 Yhteenveto aikatoiminnoista

Voit asettaa toiminnolle keston ja päättymisaajan. Hälyttimen käyntiaika voidaan asettaa laitteen käytöstä riippumatta.

Aikatoiminto	Käyttö
Hälytin 	Voit asetta hälyttimen käyntiajan laitteen käytöstä riippumatta. Sillä ei ole vaikutusta laitteeseen.
Toiminta-aika 	Kun asetat käytölle toiminta-ajan, laite lopettaa kuumenemisen automaattisesti, kun toiminta-aika on kulunut.
Päättymisaika 	Toiminta-ajan lisäksi voit asettaa kellonajan, jolloin toiminto päättyy. Laite käynnistyy automaattisesti siten, että toiminto päättyy haluttuun kellonaikaan.



10.2 Hälyttimen asettaminen

Hälytin käy laitteen käytöstä riippumatta. Voit asettaa hälyttimen päälle kytketyssä ja pois päältä kytketyssä laitteessa enintään 24 tunniksi. Hälyttimellä on oma merkkiäänäni, joten kuulet, päättykö hälyttimeen asetettu aika vai toiminta-aika.

- Paina .
 - ✓ Hälytintä koskeva kenttä avautuu.
- Aseta hälyttimen käyntiaika kiertovalitsimella.
 - ✓ Hälytin käynnistyy muutaman sekunnin kuluttua automaattisesti.
 - ✓ Symboli  ja kulunut aika näkyvät tilarivillä vasemmalla.
 - ✓ Hälyttimeen asetettu aika kuluu.
 - ✓ Kun hälyttimen aika on päätynyt, kuuluu äänimerkki ja näyttöön ilmestyy huomautusteksti.
- Kun hälyttimen käyntiaika on kulunut loppuun:
 - Voit sammuttaa äänimerkin aikaisemmin painamalla .
 - Kun haluat asettaa hälyttimen käyntiajan uudelleen, paina  ja aseta hälyttimen käyntiaika kiertovalitsimella.



Hälyttimen käyntiajan muuttaminen

Voit muuttaa hälyttimen käyntiajan milloin tahansa.

- Paina .
- Muuta hälyttimen käyntiaika kiertovalitsimella.
- Vahvista valitsemalla .

Hälyttimen käyntiajan keskeyttäminen

Voit keskeyttää hälyttimen käynnin milloin tahansa.

- Paina .
- Aseta hälyttimen käyntiaika kiertovalitsimella takaisinpäin arvoon nolla.
- Vahvista valitsemalla .

10.3 Toiminta-ajan asettaminen



Voit asettaa toiminta-ajaksi enintään 23 tuntia ja 59 minuuttia.

Vaatus: Uunitoiminto ja lämpötila tai teho on asetettu.

- Paina .
 - ✓ Aikatoimintojen valikko avautuu.
- Aseta toiminta-aika kiertovalitsimella.

Kiertosuunta	Ehdotusarvo
Vasemmalle	10 minuuttia
Oikealle	30 minuuttia

Toiminta-aika voidaan asettaa yhteen tuntiin asti minuutin välein, sen jälkeen 5 minuutin välein. Päättymisaika lasketaan automaattisesti.

- Käynnistä toiminto valitsemalla *start/stop*.
 - ✓ Laite alkaa kuumentua ja toiminta-aika kuuluu näytössä.
 - ✓ Kun toiminta-aika on kulunut loppuun, kuuluu äänimerkki. Tilarivillä näkyy "Päätynyt".
- Kun toiminta-aika on kulunut loppuun:
 - Voit sammuttaa äänimerkin aikaisemmin painamalla .
 - Kun haluat asettaa toiminta-ajan uudelleen, paina  ja aseta toiminta-aika kiertovalitsimella.
 - Jos haluat jatkaa käyttöä ilman toiminta-aikaa, käynnistä valitsemalla *start/stop*.
 - Kun ruoka on valmista, kytke laite pois päältä valitsemalla *on/off*.

Toiminta-ajan muuttaminen

Voit muuttaa toiminta-aikaa milloin tahansa.

- Paina .
- Muuta toiminta-aika kiertovalitsimella.
- Paina sen jälkeen 2 kertaa *start/stop*.

Toiminta-ajan keskeyttäminen

Voit keskeyttää toiminta-ajan milloin tahansa.

- Paina .
- Aseta toiminta-aika kiertovalitsimella takaisinpäin arvoon nolla.
- Jos haluat jatkaa käyttöä ilman toiminta-aikaa, käynnistä valitsemalla *start/stop*. Näyttö siirtyy asetettuun uunitoimintoon ja lämpötilaan.

10.4 Päättymisaajan asettaminen

Voit siirtää kellonaikaa, jolloin toiminta-aika päättyy, eteenpäin enintään 23 tuntia ja 59 minuuttia.

Huomautukset

- Jotta kypsennystulos pysyy hyvänä, älä siirrä päättymisaikaa eteenpäin enää silloin, kun toiminto on jo käynnistynyt.
- Jotta elintarvikkeet eivät pilaannu, älä jätä niitä liian pitkäksi aikaa uuniin.

Vaatimukset

- Uunitoiminto ja lämpötila tai teho on asetettu.
- Toiminta-aika on asetettu.

- Paina .

2. Paina →.
3. Siirrä päättymisaika myöhäisemmäksi kiertovalitsimella.
4. Käynnistä toiminto valitsemalla start/stop.
 - ✓ Tilariville ilmestyy tieto siitä, milloin toiminto käynnistyy. Laite on odotustilassa.
 - ✓ Kun käynnistysaika on saavutettu, laite alkaa kuumentua ja toiminta-ajan kuluminen näkyy tilarivillä.
 - ✓ Kun toiminta-aika on kulunut loppuun, kuuluu äänimerkki. Tilariville ilmestyy huomautus.
5. Kun toiminta-aika on kulunut loppuun:
 - Voit sammuttaa äänimerkin aikaisemmin painamalla ☹.
 - Kun haluat asettaa toiminta-ajan uudelleen, paina ☺ ja aseta toiminta-aika kiertovalitsimella.
 - Jos haluat jatkaa käyttöä ilman toiminta-aikaa, käynnistä valitsemalla start/stop.
 - Kun ruoka on valmista, kytke laite pois päältä valitsemalla on/off.

Päättymisaika-asetuksen poistaminen

Asetettua päättymisaikaa voidaan muuttaa vain, kun uuni on odotustilassa.

1. Paina ☹.
- ✓ Aikatoiminnot-valikko avautuu.
2. Paina →.
3. Nollaa päättymisaika kiertovalitsimella.
 - ✓ Laite alkaa kuumentua ja toiminta-aika kuuluu näytössä.

Päättymisajan muuttaminen

Asetettua päättymisaikaa voidaan muuttaa vain, kun uuni on odotustilassa

1. Paina ☹.
- ✓ Aikatoiminnot-valikko avautuu.
2. Paina kohtaa "→Päättymisaika".
3. Muuta päättymisaikaa kiertovalitsimella.
4. Jatka toimintoa valitsemalla start/stop.

11 Mikroaaltouuni

Mikroaaltouunilla voit kypsentää, kuumentaa, leipoa tai sulattaa ruokia erityisen nopeasti. Voit käyttää mikroaaltouunia yksin tai yhdessä uunitoiminnon kanssa.

11.1 Astiat ja varusteet mikroaaltokäyttöön

Käytä vain tarkoitukseen soveltuvia astioita ja varusteita, jotta ruoka lämpenee tasaisesti etkä vaurioita laitetta.

Noudata astian valmistajan ohjeita.

Jos ohjeessa ei muuta mainita, työnnä astia ja varuste korkeudelle 2.

Soveltuu mikrokäyttöön

Astiat ja varusteet	Huomautuksia
Astia kuumuutta kestävästä ja mikrokäyttöön soveltuvasta materiaalista:	Nämä materiaalit päästävät mikroaallot läpi eivätkä vaurioidu.
<ul style="list-style-type: none"> ■ Lasi ■ Keraaminen lasi ■ Posliini ■ Lämmönkestävä muovi ■ Kokonaan lasitettu keramiikka ilman säröjä 	

Astiat ja varusteet	Huomautuksia
Tarjoiluastiat	Ruokia ei tarvitse siirtää toiseen astiaan. Huomautus: Käytä kulta- tai hopeakoristeisia astioita vain, jos valmistaja takaa niiden soveltuvuuden mikrokäyttöön.
Mukana toimitettu ritilä	Pelkkään mikroaaltokäyttöön soveltuu vain mukana toimitettu ritilä. Huomautus: Pellit, esim. uunipannu tai leivinpelti, voivat saada aikaan kipinöitä eivätkä sovellu sen tähden käyttöön.

Ei sovellu mikrokäyttöön

Huomautus: Noudata esinevahinkojen välttämistä koskevia ohjeita.

→ "Mikroaaltouuni", Sivu 7

Astiat ja varusteet	Huomautuksia
Metalliset astiat ja kakkuvuoat	Mikroaallot eivät läpäise metallia. Ruoka ei lämpene lainkaan tai lämpenee vain hyvin vähän. Huomautus: Metallin voi pelkässä mikroaaltokäytössä saada aikaan kipinöitä.

Astiat ja varusteet Mikrokombi-yhdistelmäkäytössä
Käytettäessä yhdessä mikroaaltouunia ja uunitoimintoa voidaan käyttää myös metallisia astioita ja varusteita.

Astiat ja varusteet	Huomautuksia
Metalliset astiat ja kakkuvuoat	Mikrokombi-yhdistelmäkäytössä voidaan käyttää metallia. Huomautus: Metallin pitää olla vähintään 2 cm:n etäisyydellä uunitilan seinistä ja luukun sisäpinnasta.
Mukana toimitetut varusteet:	Mukana toimitetut varusteet soveltuvat Mikrokombi-yhdistelmäkäyttöön. Niistä ei synny kipinöitä.
<ul style="list-style-type: none"> ■ Ritilä ■ Uunipannu ■ Leivinpelti 	

Astian mikrokelpoisuuden testaaminen

Jos et ole varma, soveltuuko astia mikrokäyttöön, tee astiatesti.

HUOMIO!

Laitteen käyttö ilman uunitilassa olevaa ruokaa aiheuttaa ylikuormituksen.

- ▶ Älä käynnistä mikroaaltouunia ilman, että uunitilassa on ruokaa. Poikkeuksena on lyhyt astiatesti.

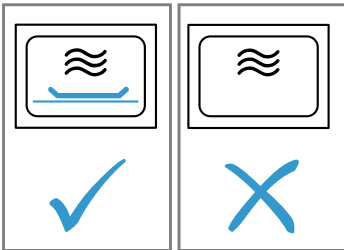

VAROITUS – Palovammavaara!

Käden ulottuvilla olevat osat kuumenevat käytössä.

- ▶ Älä kosketa kuumia osia.
- ▶ Pidä lapset poissa laitteen läheltä.

1. Aseta tyhjä astia uunitilaan.
2. Säädä laite 1/2 - 1 minuutin ajaksi maksimiteholle.
3. Käynnistä toiminto.
4. Tarkasta astia useita kertoja:
 - Jos astia pysyy kylmänä tai kädenlämpöisenä, se soveltuu mikrokäyttöön.
 - Jos astia kuumenee tai syntyy kipinöitä, keskeytä astiatesti. Astia ei sovellu mikrokäyttöön.

11.2 Mikroaaltokäytön säätäminen

Huomautukset

- Kiinnitä huomiota mikroaaltouunin oikeaan käsittelyyn:
 - → "Turvallisuus", Sivu 2
 - → "Esinevahinkojen välttäminen", Sivu 6
 -
 - → "Astiat ja varusteet mikroaaltokäyttöön", Sivu 16
- Jotta vältetään kondenssiveden muodostuminen, laite kytkee mikroaaltoteholla 600 W ja maksimiteholla automaattisesti lisäksi päälle lämmityselementin. Uunitila ja varusteet kuumenevat. Tämä ei vaikuta kypsennystulokseen. Voit kytkeä tämän kuivaustoiminnon pois päältä perusasetuksissa.
→ "Perusasetukset", Sivu 22

VAROITUS – Palovammavaara!

Kun laitetta käytetään pelkästään mikroaaltokäytöllä, kuivaustoiminto kytkee suurimmilla tehoilla automaattisesti päälle lämmityselementin ja kuumentaa siten uunitilan.

- ▶ Älä kosketa uunitilan kuumia sisäpintoja tai kuumennuselementtejä.
 - ▶ Pidä lapset poissa laitteen läheltä.
1. Paina menu.
 2. Valitse käyttötapojen valikossa "Mikroaaltouuni".
 3. Aseta mikroaaltoteho kiertovalitsimella.
 4. Paina toiminta-ajan kohtaa.
 5. Aseta toiminta-aika kiertovalitsimella.
 6. Käynnistä toiminto valitsemalla start/stop.
 - ✓ Mikroaaltouuni käynnistyy ja toiminta-ajan kuluminen näkyy näytössä.
 - ✓ Kun toiminta-aika on kulunut loppuun, kuuluu äänimerkki. Näytössä näkyy toiminta-ajan kohdalla nolla.
 7. Kun toiminta-aika on kulunut loppuun:
 - Voit sammuttaa äänimerkin aikaisemmin painamalla start/stop.
 - Aseta tarvittaessa uudelleen mikroaaltoteho ja toiminta-aika.
 - Kun ruoka on valmista, kytke laite pois päältä valitsemalla on/off.
 8. Jos olet kytkenyt mikroaaltouunin kuivaustoiminnon perusasetuksissa pois päältä, kuivaa uunitila.
→ "Kuivaus", Sivu 26

Huomautus: Jos avaat laitteen luukun käynnissä olevan toiminnon aikana, toiminto pysähtyy. Kun suljet laitteen luukun, käyttöä on jatkettava valitsemalla start/stop. Jos olet muuttanut tähän liittyvän perusasetuksen, varmista, että mikroaaltouunin toiminto ei jatku uuni tyhjänä.
→ "Perusasetukset", Sivu 22

Mikroaaltotehon muuttaminen

Kun muutat mikroaaltotehon, toiminta-aika nollautuu.

1. Keskeytä toiminto valitsemalla start/stop.
2. Paina mikroaaltotehon kohtaa.
3. Aseta mikroaaltoteho kiertovalitsimella.
4. Jatka toimintoa valitsemalla start/stop.

Toiminta-ajan muuttaminen

Kun mikroaaltouunin toiminto on käynnistynyt, voit muuttaa toiminta-ajan suoraan.

- ▶ Muuta toiminta-aika kiertovalitsimella.
- ✓ Muutos otetaan käyttöön heti.

11.3 Mikroaaltouuni-yhdistelmä

Lyhentääksesi kypsennysaikaa voit käyttää tiettyjä uunitoimintoja yhdessä mikrokäytön kanssa.

Mahdollisia uunitoimintoja ovat:

- 4D-kiertoilma
- Ylä-/alalämpö
- Kiertoilmagrillaus
- Grilli, suuri pinta
- Grilli, pieni pinta

Mahdollisia mikroaaltotehoja ovat:

- 90 W
- 180 W
- 360 W

Mikroaaltouuni-yhdistelmän säätäminen

Huomautus:

Kiinnitä huomiota mikroaaltouunin oikeaan käsittelyyn:

- → "Turvallisuus", Sivu 2
- → "Esinevahinkojen välttäminen", Sivu 6
-
- → "Astiat ja varusteet mikroaaltokäyttöön", Sivu 16

1. Paina menu.
2. Valitse käyttötapojen valikossa "Mikroaaltouuni-yhdistelmä".
 - ✓ Näyttöön tulee ehdotuksena "Uunitoiminto", "Lämpötila", "Mikroaaltoteho" ja "Toiminta-aika".
3. Paina haluamaasi toimintoa.
4. Aseta haluamasi arvot kiertovalitsimella.
5. Käynnistä toiminto valitsemalla start/stop.
 - ✓ Laite alkaa kuumentua ja toiminta-aika kuuluu näytössä.
 - ✓ Kun toiminta-aika on kulunut loppuun, kuuluu äänimerkki. Tilariville ilmestyy huomautus.
6. Kun toiminta-aika on kulunut loppuun:
 - Voit sammuttaa äänimerkin aikaisemmin painamalla start/stop.
 - Aseta tarvittaessa uusi yhdistelmä.
 - Kun ruoka on valmista, kytke laite pois päältä valitsemalla on/off.

Lämpötilan muuttaminen

Kun Mikrokombi-yhdistelmätoiminto on käynnistynyt, voit muuttaa lämpötilaa suoraan.

1. Paina lämpötilan kohtaa.
2. Muuta lämpötila kiertovalitsimella.
 - ✓ Muutos otetaan käyttöön heti.

Toiminta-ajan muuttaminen

Kun Mikrokombi-yhdistelmätoiminto on käynnistynyt, voit muuttaa toiminta-aikaa milloin tahansa.

1. Paina kohtaa "Toiminta-aika".
2. Muuta toiminta-aika kiertovalitsimella.
 - ✓ Muutos otetaan käyttöön heti.

Mikroaaltotehon muuttaminen

Kun Mikrokombi-yhdistelmätoiminto on käynnistynyt, voit muuttaa mikroaaltotehoa suoraan.

1. Paina mikroaaltotehon kohtaa.
2. Muuta mikroaaltotehoa kiertovalitsimella.
 - ✓ Muutos otetaan käyttöön heti.

Uunitoiminnon muuttaminen

Kun muutat uunitoimintoa, lämpötila muuttuu ja toiminta-aika nollautuu.

1. Keskeytä toiminto valitsemalla start/stop.
2. Paina uunitoimintojen kohtaa.
3. Muuta uunitoiminto kiertovalitsimella.
4. Jatka toimintoa valitsemalla start/stop.

12 Ruokat

Käyttötavalla "Ruokat" laite tukee sinua ohjelmien avulla erilaisten ruokien valmistuksessa ja valitsee automaattisesti optimaaliset asetukset.

12.1 Astia

Kypsennystulos riippuu astian ominaisuuksista ja koosta.

Käytä astioita, jotka kestävät kuumuutta lämpötilaan 300 °C saakka. Parhaiten sopivat lasiset tai keraamista lasia olevat astiat. Paistin pitäisi peittää astian pohjasta n. 2/3.

Seuraavaa materiaalia olevat astiat eivät ole sopivia:

- vaalea, kiiltävä alumiini
- lasittamaton savi
- muovi tai muovikahvat

Huomautus: Joidenkin ruokien kohdalla laite kytkee päälle lisäksi mikroaaltouunin. Näyttöön ilmestyy huomautus mikroaaltokäyttöön soveltuvan astian käytöstä.

→ "Astiat ja varusteet mikroaaltokäyttöön", Sivu 16

12.2 Ruokien asetukset

Laite käyttää ruokien optimaaliseen valmistukseen erilaisia asetuksia.

Huomautus: Kypsennystulos riippuu elintarvikkeiden laadusta ja ominaisuuksista. Käytä tuoreita, mieluiten jääkaappilämpötilassa olevia elintarvikkeita. Käytä pakastettuja ruokia suoraan pakastimesta.

Asetuksia koskevia vihjeitä ja ohjeita

Kun teet ruoan asetukset, näytössä näkyvät tätä ruokaa koskevat oleelliset tiedot, esimerkiksi:

- Sopiva kannatinkorkeus
 - Sopivat varusteet tai astiat
 - Nesteen lisääminen
 - Ajankohta kääntämistä tai sekoittamista varten
- Kun tämä ajankohta saavutetaan, kuuluu äänimerkki.

Kun haluat hakea tiedot näyttöön, paina "Vinkki" tai . Monet ohjeet ilmestyvät näyttöön automaattisesti.

Ohjelmat

Ohjelmien kohdalla on optimaalinen uunitoiminto, lämpötila ja toiminta-aika asetettu kiinteästi ennalta. Optimaalisen kypsennystuloksen saavuttamiseksi sinun pitää asettaa lisäksi paino. Jos ohjeessa ei muuta mainita, aseta ruoan kokonaispaino. Voit asettaa painon vain tarkoitettulle painorajojen alueelle.

Säätösuositukset

Säätösuositusten kohdalla on optimaalinen uunitoiminto asetettu kiinteästi ennalta. Näytössä näkyy uunitoiminto. Voit muuttaa ennalta asetettua lämpötilaa ja toiminta-aikaa.

Mikroaaltoruokat

Joidenkin ruokien kohdalla laite aktivoi automaattisesti mikroaaltouunin. Kypsennysaika lyhenee siten huomattavasti.

Ota huomioon mikroaaltouunia koskevat tiedot.

→ "Mikroaaltouuni", Sivu 16

12.3 Yhteenveto ruoista

Käytettävissä olevat ruoat näet laitteessa, kun haet näyttöön käyttötavan.

Ruoat on lajiteltu ryhmien ja ruokalajien mukaan.

Ryhmä	Ruokalajit
Kakku	Vuokakakut Piirakat leivinpellillä Pienet leivonnaiset Pikkuleivät
Leipä, sämpylät	Leipä Sämpylät
Pizza, suolaiset leivonnaiset	Pizza Suolaiset leivonnaiset, quiche
Paistokset, souffléet	Paistos, suolainen, tuore, kypsät ainekset Lasagne tuore Perunagratiini, raa'at ainekset, matala Paistos, makea, tuore Kohokas annosvuossa
Pakasteet	Pizza Sämpylät Paistokset Perunatuotteet Lintu, kala
Lintu	Broileri Ankka, hanhi Kalkkuna
Liha	Porsaanliha Naudanliha Vasikanliha Lampaanliha Riista Liharuokat
Kala	Kala
Lisukkeet, vihannekset	Vihannekset Perunat Riisi Vilja
Ruokien sulatus	Leipä, sämpylät Kakku Liha, lintu Kala

12.4 Ruoan asetusten tekeminen

Huomautus: Käynnistyksen jälkeen et voi enää muuttaa ruokaa tai asetuksia tai keskeyttää toimintoa.

Vaatus: Toiminnon käynnistämiseksi pitää uunitilan olla jäähtynyt.

1. Paina menu.
2. Valitse käyttötapojen valikossa "Ruoat".
- ✓ Ehdotuksena näkyy ensimmäinen ruoka.
3. Valitse haluamasi ryhmä kiertovalitsimella.
4. Paina "Jatka".
5. Valitse haluamasi ruoka kiertovalitsimella.
6. Paina "Jatka".
7. Valitse haluamasi ruoka kiertovalitsimella.
8. Paina "Jatka".
9. Muuta tarvittaessa asetuksia.
 - Joidenkin ruokien kohdalla voit muuttaa lämpötilaa, toiminta-aikaa tai päättymisaikaa; paina tällöin "Muuttaminen".
 - Joidenkin ruokien kohdalla voit asettaa painon suoraan kiertovalitsimella.
10. Kun haluat hakea näyttöön varusteita ja kannatinkorkeutta koskevat tiedot, paina "Vinkki".
11. Käynnistä toiminto valitsemalla *start/stop*.
 - ✓ Laite alkaa kuumentua ja toiminta-aika kuuluu näyttöön. Kuumenemisviiva ei ilmesty näyttöön.
 - ✓ Ruoka on valmista, kun kuulet äänimerkin. Laite lakkaa kuumenemasta.
12. Kun toiminta-aika on kulunut loppuun:
 - Voit sammuttaa äänimerkin aikaisemmin painamalla *start/stop*.
 - Joidenkin ruokalajien kohdalla voit tarvittaessa käyttää jälkikypsennystä.
→ "Jälkikypsennys", *Sivu 19*
 - Kun ruoka on valmista, kytke laite pois päältä valitsemalla *on/off*.

Jälkikypsennys

Joidenkin ruokien kohdalla laite tarjoaa toiminta-ajan päätyttyä jälkikypsennystä. Voit jälkikypsentää niin monta kertaa kuin haluat.

1. Jos et halua jälkikypsentää, paina "Lopetus" ja kytke laite pois päältä valitsemalla .
2. Kun haluat jälkikypsentää ruokaa, paina "Jälkikypsennys".
 - ✓ Näyttöön ilmestyy toiminta-aika.
3. Muuta toiminta-aika tarvittaessa kiertovalitsimella.
4. Käynnistä toiminto valitsemalla *start/stop*.
 - ✓ Laite alkaa kuumentua ja toiminta-aika kuuluu näyttöön.
 - ✓ Kun toiminta-aika on kulunut loppuun, kuuluu äänimerkki. Laite lakkaa kuumenemasta. Näyttöön ilmestyy uudelleen huomautus jälkikypsennyksestä.
5. Kun toiminta-aika on kulunut loppuun:
 - Voit sammuttaa äänimerkin aikaisemmin painamalla *start/stop*.
 - Jos haluat jälkikypsentää uudelleen, paina "Jälkikypsennys".
 - Kun ruoka on valmista, paina "Lopetus" ja kytke laite pois päältä valitsemalla *on/off*.



13 Lapsilukko

Lukitse laite, jotta lapset eivät voi kytkeä laitetta vahingossa päälle tai muuttaa asetuksia.

13.1 Lapsilukon aktivointi ja deaktivointi

Voit aktivoida ja deaktivoida lapsilukon sekä laitteen ollessa päällä että sen ollessa pois päältä.

1. Aktivoi lapsilukko pitämällä  painettuna n. 4 sekunnin ajan.

- ✓ Näyttöön ilmestyy vahvistusta koskeva huomautus.
- ✓ Tilariville ilmestyy symboli  sekä päälle että pois päältä kytketyssä tilassa.
- 2. Deaktivoi lapsilukko pitämällä  painettuna n. 4 sekunnin ajan.
- ✓ Näyttöön ilmestyy vahvistusta koskeva huomautus.

14 Sapatti-asetus

Sapatti-asetuksella voit asettaa toiminta-ajan enintään 74 tuntiin saakka. Ruoat voidaan pitää ylä-/alalämmöllä lämpiminä välillä 85 °C ja 140 °C ilman, että laitetta tarvitsee kytkeä päälle tai pois päältä.

14.1 Sapatti-ohjelman käynnistäminen

Huomautukset

- Jos avaat laitteen luukun käynnissä olevan toiminnon aikana, laite lakkaa kuumenemasta. Kun suljet laitteen luukun, laite kuumenee taas.
- Käynnistyksen jälkeen et voi enää muuttaa tai keskeyttää sapatti-asetusta.

Vaatus: Sapatti-asetus on aktivoitu perusasetuksissa.

→ "Perusasetukset", Sivu 22

1. Aseta sapatti-asetuksen uunitoiminto  kiertovalitsimella.

2. Paina lämpötilan kohtaa. Lämpötila on asetettu ennakolta arvoon 85 °C.
3. Aseta haluamasi lämpötila kiertovalitsimella.
4. Paina . Aika on asetettu ennakolta 25 tunniksi.
5. Aseta toiminta-aika kiertovalitsimella. Päätymisaikaa ei voi siirtää myöhäisemmäksi.
6. Käynnistä toiminto valitsemalla start/stop.
- ✓ Laite alkaa kuumentua ja toiminta-aika kuuluu näytössä.
7. Kun toiminta-aika on kulunut loppuun, kuuluu äänimerkki. Näyttöön ilmestyy huomautus, että toiminto on päätynyt. Laite lakkaa kuumenemasta ja toimii taas kuten ilman sapatti-asetusta.
 - Kytke laite pois päältä valitsemalla on/off. Laite kytkeytyy noin 10 - 20 minuutin kuluttua automaattisesti pois päältä.

15 Home Connect

Tämä laite on verkotettavissa. Voit yhdistää laitteen mobiililaitteeseen ja sen avulla käyttää toimintoja Home Connect -sovelluksen kautta, muuttaa perusasetuksia tai valvoa laitteen käyttötilaa. Home Connect -palvelut eivät ole käytettävissä kaikissa maissa. Home Connect -toiminnon saatavuus riippuu kunkin maan Home Connect -palvelujen saatavuudesta. Lisätietoja löydät kohdasta: www.home-connect.com. Home Connect -sovellus ohjaa sinut koko kirjautumisprosessin läpi. Tee asetukset seuraamalla Home Connect -sovelluksen antamia ohjeita.

Ohjeet

- Noudata Home Connect -sovelluksen mukana toimitetuissa asiakirjoissa annettuja ohjeita.
- Ota huomioon myös Home Connect -sovelluksessa olevat ohjeet.

Huomautukset

- Noudata tässä käyttöohjeessa olevia turvallisuusohjeita ja varmista, että määräykset täyttyvät myös silloin, kun käytät laitetta Home Connect -sovelluksen kautta.
 - "Turvallisuus", Sivu 2
- Käyttö laitteesta käsin on aina etusijalla. Tänä aikana laitetta ei voida käyttää Home Connect -sovelluksen kautta.

- Laite kuluttaa verkossa ollessaan valmiustilassa enintään 2 W.

15.1 Home Connect -asetusten tekeminen

Vaatimukset

- Laite on liitetty sähköverkkoon ja kytketty päälle.
 - Sinulla on mobiililaitte, esimerkiksi älypuhelin, jossa on iOS- tai Android-käyttöjärjestelmän voimassa oleva versio.
 - Mobiililaitte ja laite ovat kotiverkon WLAN-signaalin toimintaetäisyydellä.
1. Lataa Home Connect -sovellus.



2. Avaa Home Connect -sovellus ja skannaava seuraava QR-koodi.



- Nouda Home Connect -sovelluksessa olevia ohjeita.

15.2 Home Connect -asetukset

Voit muuttaa Home Connect -asetuksia ja verkkoasetuksia laitteesi perusasetuksissa. Näytössä näkyvät asetukset riippuvat siitä, onko Home Connect -yhteys muodostettu ja onko laite yhdistetty kotiverkkoon.

Perusasetus	Mahdolliset asetukset	Selitys
WiFi	Kytkeminen päälle Kytkeminen pois päältä	Kun WiFi on aktivoitu, voit käyttää Home Connect -sovellusta. Laite kuluttaa verkossa ollessaan valmiustilassa enintään 2 W.
Verkko	Yhdistäminen verkkoon Irrottaminen verkosta	Kun irrotat laitteen verkosta, kaikki verkkotiedot poistuvat. Asetus on tarpeen, jos sinulla on uudet kirjautumistiedot reitittimelle.
Yhdistä sovellukseen	-	Asetus käynnistää yhdistämisen Home Connect -sovelluksen ja laitteen välillä.
Kaukokäyttö	päälle pois päältä	Kun toiminto on deaktivoitu, voit hakea sovelluksessa näyttöön vain laitteen käyttötilan. Kun toiminto on aktivoitu, voit käynnistää laitteen ja käyttää sitä kaukokäyttötoiminnolla.
Laitetiedot ⓘ	-	Näytössä näkyvät verkkoa tai laitetta koskevat tiedot.

15.3 Laitteen käyttö Home Connect -sovelluksella

Kun kaukokäynnistys on aktivoitu, voit tehdä laitteeseen asetuksia ja käynnistää laitteen etäältä Home Connect -sovelluksella.

Huomautus: Eräät käyttötavat voit käynnistää vain uunista käsin.

Vaatimukset

- Laite on kytketty päälle.
- Laite on yhdistetty kotiverkkoon ja Home Connect -sovellukseen.
- Jotta laitteeseen voidaan tehdä asetuksia Home Connect -sovelluksen kautta, perusasetuksen "Kaukokäyttö" pitää olla kytkettynä päälle. Kun kaukokäynnistys on deaktivoitu, Home Connect -sovellus näyttää vain laitteen käyttötilat.

- Napauta menu.
- Napauta "Kaukokäynnistys".
- Näytössä näkyy .
- Tee asetus Home Connect -sovelluksessa ja lähetä se laitteeseen.

Huomautukset

- Jos avaat laitteen luukun 15 minuuttia kaukokäynnistysaktivoiminnan tai käytön päättymisen jälkeen, kaukokäynnistys deaktivoituu.
- Kun käynnistät uunitoiminnon laitteesta, kaukokäynnistys aktivoituu automaattisesti. Voit muuttaa asetuksia Home Connect -sovelluksen kautta tai käynnistää uuden ohjelman.

15.4 Ohjelmistopäivitys

Ohjelmiston päivitystoiminnolla päivitetään laitteen ohjelmisto, esimerkiksi optimointi, virheiden korjaus, turvallisuuspäivitykset.

Edellytyksenä on, että olet rekisteröitynyt Home Connect -käyttäjä, olet asentanut sovelluksen mobiililaitteeseen ja olet muodostanut yhteyden Home Connect -palvelimeen.

Kun käytävissä on uusi ohjelmistopäivitys, saat siitä tiedon Home Connect -sovelluksen kautta ja voit asentaa ohjelmistopäivityksen sovelluksen kautta. Kun lataus on onnistunut, voit käynnistää asennuksen Home Connect -sovelluksen kautta, kun olet WLAN-kotiverkossa (WiFi). Kun asennus on onnistunut, saat tiedon Home Connect -sovelluksen kautta.

Huomautukset

- Laitetta voidaan käyttää latauksen aikana. Sovellukseen tehdyistä henkilökohtaisista asetuksista riippuen ohjelmistopäivitys voidaan ladata myös automaattisesti.
- Jos kyseessä on turvallisuuspäivitys, suosittelemme asentamaan sen mahdollisimman nopeasti.
- Asennus kestää muutamia minutteja. Asennuksen aikana et voi käyttää laitetta.

15.5 Etädiagnoosi

Huoltopalvelu voi päästä käsiksi laitteeseesi, kun esität huoltopalvelulle tätä koskevan toiveen, laitteesi on yhdistetty Home Connect-palvelimeen ja etädiagnoosi on käytettävissä maassa, jossa käytät laitetta.

Ohje: Lisätietoja ja ohjeita etädiagnoosin käytettävyydestä maassanne löydät kohdasta Service/Support paikalliselta verkkosivulta: www.home-connect.com

15.6 Tietosuoja

Ota huomioon tietosuojaa koskevat huomautukset. Kun laite yhdistetään internetiin liitettyyn kotiverkkoon ensimmäistä kertaa, se välittää seuraavat tiedot Home Connect-palvelimelle (ensirekisteröinti):

- Yksiselitteinen laitetunniste (koostuu laiteavaimesta ja asennetun Wi-Fi-kommunikaatiomodulin MAC-osoitteesta).

- Wi-Fi-kommunikaatiomodulin turvallisuussertifikaatti (liitännän informaatioteknistä varmistusta varten).
- Kodinkoneen ajankohtainen ohjelma- ja laiteversio.
- Aiemmin mahdollisesti tehdyn tehdasasetuksiin palautuksen tila.

Tämä ensirekisteröinti valmistelee Home Connect -toimintojen käytön ja se pitää tehdä vasta sitten, kun haluat käyttää Home Connect -toimintoja ensimmäistä kertaa.

Huomautus: Ota huomioon, että Home Connect -toimintoja voidaan käyttää vain Home Connect -sovelluksen yhteydessä. Tietosuojaa koskevia tietoja voit hakea näyttöön Home Connect -sovelluksessa.

16 Perusasetukset

Voit tehdä laitteesi asetukset omien tarpeidesi mukaan.

16.1 Yhteenvedo perusasetuksista

Tästä löydät tietoja laitteen perusasetuksista ja tehdasasetuksista. Perusasetukset riippuvat laitteen varustuksesta.

Perusasetus	Valinta
Kieli	Katso laitteessa oleva valikoima.
Kellonaika	Kellonajan muoto 24 h.
Päiväys - päivä	Kuluvan päivän asetus
Päiväys - kuukausi	Kuluvan kuukauden asetus
Päiväys - vuosi	Kuluvan vuoden asetus
Äänimerkki	Lyhyt kesto Keskimääräinen kesto ¹ Pitkä kesto
Valitsinääni	Kytkeyty päälle Kytkeyty pois päältä ¹
Näytön kirkkaus	5 porrasta
Kellonäyttö	Pois Digitaalinen + päiväys ¹ Analoginen
Valaistus	Käytössä pois Käytössä päällä ¹
Jatkuu automaattisesti (vain käytettävälle Mikroaalto)	Mikroaaltokäyttö ei jatku automaattisesti ¹ Kun luukku suljetaan
Lapsilukko	Vain valitsinlukko ¹ Luukun lukitus + valitsinlukko
Päällekytkennän jälkeen	Päävalikko Uunitoiminnot ¹ Mikroaaltouuni Mikroaaltouuni-yhdistelmä Ruokalajit

¹ Tehdasasetus (voi poiketa laitteen tyyppistä riippuen)

Perusasetus	Valinta
Varoitus Mikroaalto Leivinpelti	Näytöt ¹ Ei näytetä
Himmennys yön ajaksi	Kytkeyty pois päältä ¹ Kytkeyty päälle
Tuotemerkki	Näytöt ¹ Ei näytetä
Mikroaaltouunin kuivaus	Kytkeyty päälle ¹ Kytkeyty päälle ¹
Puhaltimen jälkikäynti	Suositus ¹ Minimi
Teleskooppikannatin	Jälkiasennettu ¹ Ei jälkiasennettu
Sapatti-asetus	Kytkeyty päälle Kytkeyty pois päältä ¹
Home Connect	Home Connect -asetukset → "Home Connect ", Sivu 20
Tehdasasetus	Palauta

¹ Tehdasasetus (voi poiketa laitteen tyyppistä riippuen)

16.2 Perusasetusten muuttaminen

- Paina on/off.
- Paina menu.
- ✓ Käyttötapojen valikko avautuu.
3. Valitse käyttötapa "Asetukset".
- ✓ Näyttöön ilmestyy ensimmäinen perusasetus.
4. Siirry eri asetukseen valitsemalla >.
5. Muuta perusasetusta kiertovalitsimella.
6. Paina menu.
- ✓ Näyttöön ilmestyy muutos "Tallenna" tai "Hylkää".
7. Paina haluamaasi muutosta.

Huomautus: Perusasetuksiin tekemäsi muutokset pysyvät voimassa sähkökatkon sattuessa.

Perusasetusten muuttamisen keskeyttäminen

- Paina menu.

2. Paina "hylkää".

- ✓ Kaikki muutokset hylätään eivätkä ne tallennu muistiin.

17 Puhdistus ja hoito

Puhdista ja hoida laitetta huolellisesti, jotta se pysyy pitkään toimintakuntoisena.

17.1 Puhdistusaineet

Käytä vain tarkoitukseen sopivia puhdistusaineita, jotta vältät laitteen eri pintojen vaurioitumisen.

⚠ VAROITUS – Sähköiskun vaara!

Laitteeseen pääsevä kosteus voi aiheuttaa sähköiskun.

- ▶ Älä käytä laitteen puhdistukseen höyry- tai painepesuria.

HUOMIO!

Sopimattomat puhdistusaineet vaurioittavat laitteen pintoja.

- ▶ Älä käytä voimakkaita tai hankaavia puhdistusaineita.
- ▶ Älä käytä vahvasti alkoholipitoisia puhdistusaineita.
- ▶ Älä käytä kovia hankaustyynyjä tai puhdistussieniä.
- ▶ Älä käytä lämpöpuhdistukseen tarkoitettuja erikoispuhdistusaineita.

Lämpimään uuniin käytetty uuninpuhdistusaine vaurioittaa emalia.

- ▶ Älä käytä uuninpuhdistusainetta lämpimään uuniin.
- ▶ Poista jäämät uunitilasta ja laitteen luukusta huolellisesti ennen seuraavaa kuumennusta.

Uusiin sieniliinoiniin jää valmistuksessa jämiä.

- ▶ Huuhtelee uudet sieniliinat huolellisesti ennen käyttöä.

Soveltuvat puhdistusaineet

Käytä laitteen eri pinnoille vain tarkoitukseen soveltuvia puhdistusaineita.

Noudata laitteen puhdistusta koskevaa ohjetta.

→ "Laitteen puhdistus", Sivu 24

Laitteen etusivu

Pinta	Soveltuvat puhdistusaineet	Huomautuksia
Ruostumaton teräs	<ul style="list-style-type: none"> ▪ Kuuma astianpesuaineliuos ▪ Teräksen erikoishoitoaine lämpimille pinnoille 	Poista kalkki-, rasva-, tärkkelys- ja valkuaistahrat teräspinnoilta heti, jotta vältät korroosion. Sivele pinnalle hyvin ohut kerros teräksen hoitoainetta.
Muovi tai maalattu pinnat esim. ohjauspaneeli	<ul style="list-style-type: none"> ▪ Kuuma astianpesuaineliuos 	Älä käytä lasinpesuainetta tai puhdistuslastaa. Poista pinnalle joutunut kalkinpoistoaine heti, jotta vältät tahrat, joita ei saa enää poistettua.

Laitteen luukku

Alue	Soveltuvat puhdistusaineet	Huomautuksia
Luukun lasit	<ul style="list-style-type: none"> ▪ Kuuma astianpesuaineliuos 	Älä käytä puhdistuslastaa tai teräsvillaa. Ohje: Irrota luukun lasit, kun haluat puhdistaa ne perusteellisesti. → "Laitteen luukku", Sivu 27
Luukun kehys	<ul style="list-style-type: none"> ▪ Terästä: Ruostumattoman teräksen puhdistusaine ▪ Muovia: Kuuma astianpesuaineliuos 	Älä käytä lasinpesuainetta tai puhdistuslastaa. Älä käytä ruostumattoman teräksen hoitoainetta. Ohje: Irrota luukun kehys, kun haluat puhdistaa sen perusteellisesti. → "Laitteen luukku", Sivu 27
Luukun teräksinen sisäkehys	Ruostumattoman teräksen puhdistusaine	Värjäymät saa poistettua teräksen puhdistusaineella. Älä käytä ruostumattoman teräksen hoitoainetta.
Luukun kahva	<ul style="list-style-type: none"> ▪ Kuuma astianpesuaineliuos 	Poista pinnalle joutunut kalkinpoistoaine heti, jotta vältät tahrat, joita ei saa enää poistettua.
Luukun tiiviste	<ul style="list-style-type: none"> ▪ Kuuma astianpesuaineliuos 	Älä irrota tai hankaa tiivistettä.

Uunitila

Alue	Soveltuvat puhdistusaineet	Huomautuksia
Emalipinnat	<ul style="list-style-type: none"> ▪ Kuuma astianpesuaineliuos ▪ Etikkaliuos ▪ Uuninpuhdistusaine 	<p>Liota pinttynyt lika ja käytä harjaa tai teräsvillaa. Jätä uuni puhdistuksen jälkeen auki, jotta se kuivuu.</p> <p>Huomautukset</p> <ul style="list-style-type: none"> ▪ Käytä mieluiten puhdistustoimintoa. → "Itsepuhdistus", Sivu 24 ▪ Emali palaa korkeissa lämpötiloissa kiinni pintaan, jolloin muodostuu vähäisiä värjeroja. Tämä ei vaikuta laitteen toimintaan. ▪ Ohuiden peltien reunoja ei voida täysin emaloida ja ne voivat olla karkeita. Tämä ei heikennä korroosiosuojaa. ▪ Elintarvikejäämistä jää valkoinen kerros emalipinnoille. Kerros on terveydelle vaaratonta. Tämä ei vaikuta laitteen toimintaan. Voit poistaa kerroksen sitruunahapolla.
Uunilampun lasisuojaus	<ul style="list-style-type: none"> ▪ Kuuma astianpesuaineliuos 	Käytä pinttyneseen likaan uuninpuhdistusainetta.
Ristikot	<ul style="list-style-type: none"> ▪ Kuuma astianpesuaineliuos 	<p>Liota pinttynyt lika ja käytä harjaa tai teräsvillaa.</p> <p>Huomautus: Irrota ristikot, kun haluat puhdistaa ne perusteellisesti. → "Ristikot", Sivu 28</p>
Kannattimet	<ul style="list-style-type: none"> ▪ Kuuma astianpesuaineliuos 	<p>Käytä pinttyneseen likaan harjaa. Puhdista kannatinkiskot paikoilleen työnnettyinä, jotta et poista niistä voitelurasvaa. Älä pese astianpesukoneessa.</p> <p>Huomautus: Irrota kannattimet, kun haluat puhdistaa ne perusteellisesti. → "Ristikot", Sivu 28</p>
Varusteet	<ul style="list-style-type: none"> ▪ Kuuma astianpesuaineliuos ▪ Uuninpuhdistusaine 	<p>Liota pinttynyt lika ja käytä harjaa tai teräsvillaa. Emaloidut varusteet voidaan pestä astianpesukoneessa.</p>

17.2 Laitteen puhdistus

Puhdista laite vain ohjeiden mukaisilla ja tarkoitukseen sopivilla puhdistusaineilla, jotta vältät laitteen vauriot.

⚠ VAROITUS – Palovammavaara!

Laite ja laitteen osat, joita pääsee koskettamaan, kuumenevat käytön aikana.

- ▶ Varo koskettamasta lämmityselementtejä.
- ▶ Pidä alle 8-vuotiaat lapset poissa laitteen lähetyiltä.

⚠ VAROITUS – Tulipalovaara!

Irralliset ruoantähteet, rasva ja paistolieri voivat syttyä palamaan.

- ▶ Poista ennen käyttöä karkea lika uunitilasta, lämmityselementeistä ja varusteista.

Vaatus: Noudata puhdistusaineita koskevia ohjeita. → "Puhdistusaineet", Sivu 23

1. Puhdista laite kuumalla astianpesuaineliuoksella ja talousliinalla.
 - Eräisiin pintoihin voit käyttää vaihtoehtoisia puhdistusaineita. → "Soveltuvat puhdistusaineet", Sivu 23
2. Kuivaa pehmeällä liinalla.

18 Itsepuhdistus

Itsepuhdistustoiminnolla uunitila puhdistuu lähes itsestään.

Puhdista uunitila 2 - 3 kuukauden välein toiminnolla "Itsepuhdistus". Tarvittaessa voit käyttää toimintoa "Itsepuhdistus" useammin. Toiminto "Itsepuhdistus" kuluttaa n. 2,5 - 4,7 kilowattia.

18.1 Laitteen valmistelu puhdistustoimintoa varten

Tee laitteen esivalmistelut huolellisesti, jotta saavutat hyvän puhdistustuloksen ja vältät vauriot.

⚠ VAROITUS – Tulipalovaara!

Uunitilassa säilytettävät, palavat esineet voivat syttyä palamaan.

- ▶ Älä säilytä palavia esineitä uunitilassa.
- ▶ Jos laitteesta tulee savua, laite on kytkettävä pois päältä tai irrotettava verkkopistoke. Laitteen luukku on pidettävä kiinni mahdollisten liekkien tukahduttamiseksi.

Irralliset ruoantähteet, rasva ja paistoliemi voivat syttyä puhdistustoiminnon aikana palamaan.

- ▶ Poista karkea lika uunitilasta aina ennen kuin käynnistät puhdistustoiminnon.
- ▶ Älä puhdista varusteita puhdistustoiminnon mukana. Laitteen ulkopinta kuumenee puhdistustoiminnon aikana hyvin kuumaksi.

- ▶ Älä ripusta palavia esineitä, esim. keittiöpyyhkeitä luukun kahvaan.

- ▶ Pidä laitteen etupuoli vapaana.
- ▶ Pidä lapset poissa laitteen läheltä.

Jos luukun tiiviste on vaurioitunut, luukun alueelta purkautuu korkea kuumuus.

- ▶ Älä hankaa tai irrota tiivistettä.
- ▶ Älä käytä laitetta, jos tiiviste on vaurioitunut tai tiiviste puuttuu.

1. Poista varusteet ja astiat uunista. Voit puhdistaa ristikot ja kannattimet puhdistustoiminnon mukana.
2. Poista karkea lika uunitilasta ja ristikoista.
3. Puhdista laitteen luukun sisäpuoli ja uunitilan reunapinnat tiivisteiden alueelta astianpesuaineliuksella ja pehmeällä liinalla. Älä irrota tiivistettä äläkä hankaa sitä. Poista runsas lika luukun sisäläpistä uuninpuhdistusaineella.
4. Poista kaikki esineet uunitilasta. Uunitilan pitää olla ristikoita lukuun ottamatta tyhjä.

18.2 Itsepuhdistuksen säätäminen

Tuuleta keittiötä puhdistustoiminnon kuluessa.

⚠ VAROITUS – Terveysriski!

Puhdistustoiminto kuumentaa uunitilan hyvin kuumaksi, jolloin paistamisesta, grillauksesta ja leivonnasta jääneet jäämät poltetaan. Tällöin vapautuu höyryjä, jotka voivat ärsyttää limakalvoja.

- ▶ Tuuleta keittiötä perusteellisesti puhdistustoiminnon kuluessa.
- ▶ Älä oleskele huoneessa pitkää aikaa.
- ▶ Pidä lapset ja lemmikkieläimet poissa laitteen läheltä.

⚠ VAROITUS – Palovammavaara!

Uunitila kuumenee puhdistustoiminnon aikana hyvin kuumaksi.

- ▶ Älä avaa laitteen luukkuja.
- ▶ Anna laitteen jäähtyä.
- ▶ Pidä lapset poissa laitteen läheltä.

⚠ Laitteen ulkopinta kuumenee puhdistustoiminnon aikana hyvin kuumaksi.

- ▶ Älä kosketa laitteen luukkuja.
- ▶ Anna laitteen jäähtyä.
- ▶ Pidä lapset poissa laitteen läheltä.

Vaatus: → "Laitteen valmistelu puhdistustoimintoa varten", Sivu 25.

1. Paina menu.
2. Valitse käyttötapojen valikossa "Itsepuhdistus".
3. Aseta puhdistusteho kiertovalitsimella.

Puhdistusteho	Puhdistusaste	Kesto tunteina
1	Kevyt	Noin 1:15
2	Keskimääräinen	Noin 1:30
3	Korkea	Noin 2:00

Jos likaantuminen on runsaampaa tai vanhempaa, valitse korkeampi puhdistusteho.

Toiminta-aikaa ei voi muuttaa.

4. Paina start/stop.
- ✓ Näyttöön ilmestyy huomautus tarvittavista puhdistustoiminnon ennakkovalmisteluista.
5. Käynnistä toiminto valitsemalla start/stop.
- ✓ Puhdistustoiminto käynnistyy ja toiminta-aika alkaa kulua. Kuumenemisviiva ei ilmesty näyttöön.
- ✓ Laitteen luukku lukittuu turvallisuussyistä, kun tietty lämpötila uunitilassa on saavutettu.
- ✓ Kun puhdistustoiminto on päättynyt, kuuluu äänimerkki ja toiminta-aika on näytössä nolla.
6. Kytke laite pois päältä valitsemalla on/off. Kun laite on jäähtynyt riittävästi, laitteen luukun lukitus vapautuu ja sammuu.
7. → "Laitteen saattaminen käyttövalmiiksi puhdistustoiminnon jälkeen", Sivu 25.

18.3 Laitteen saattaminen käyttövalmiiksi puhdistustoiminnon jälkeen

1. Anna laitteen jäähtyä.
2. Pyyhi jäljelle jäänyt tuhka uunitilasta, ristikoista ja laitteen luukun alueelta kostealla liinalla.
3. Vedä kannattimet useita kertoja ulos ja työnnä ne taas sisään. Kannattimiin voi muodostua värjäymiä puhdistustoiminnon kuluessa. Nämä värjäymät eivät rajoita laitteen toimintaa.
4. Poista valkoiset tahrat sitruunahapolla.

Huomautus: Jos likaantuminen on ollut hyvin runsasta, emalipinnoille voi jäädä valkoisia jälkiä. Nämä elintarvikkejäämät ovat vaarattomia. Tahrat eivät rajoita laitteen toimintaa.

Huomautus: Laitteen luukun sisäpuolella oleva kehys värjäytyy puhdistustoiminnon aikana. Nämä värjäymät eivät rajoita laitteen toimintaa. Poista värjäymät ruostumattoman teräksen puhdistusaineella.

19 Puhdistusavustin humidClean

Puhdistusavustin on nopea vaihtoehto uunitilan puhdistukseen silloin tällöin. Puhdistusavustin liottaa lian höyryttämällä astianpesuaineliuosta. Lika on sen jälkeen helpompi poistaa.

19.1 Puhdistusavustimen asettaminen

⚠ VAROITUS – Palamisvaara!

Kuumassa uunitilassa oleva vesi voi höyrystyä kuumaksi höyryksi.

- ▶ Älä kaada koskaan vettä kuumaan uuniin.

Vaatus: Uunitila on kokonaan jäähtynyt.

1. Poista varusteet uunitilasta.
2. Sekoita 0,4 litraan vettä tilkka astianpesuainetta ja kaada liuos uunitilan pohjalle.
Älä käytä tislattua vettä.
3. Paina on/off.
- ✓ Näyttöön ilmestyy uunitoiminto ja lämpötila.
4. Aseta kiertovalitsimella uunitoiminto Alalämpö .
5. Paina lämpötilan kohtaa.
6. Aseta lämpötila kiertovalitsimella arvoon 80 °C.
7. Paina ☺.
8. Aseta kiertovalitsimella toiminta-ajaksi 4 minuuttia.
9. Käynnistä toiminto valitsemalla start/stop.

- ✓ Laite alkaa kuumentua ja toiminta-aika kuuluu näytössä.
 - ✓ Kun toiminta-aika on kulunut loppuun, kuuluu äänimerkki. Tilariville ilmestyy huomautusteksti.
10. Kytke laite pois päältä valitsemalla on/off ja anna uunitilan jäähtyä n. 20 minuuttia.

19.2 Uunitilan jälkipuhdistus

HUOMIO!

Uunitilaan pitkäksi aikaa jäävä kosteus aiheuttaa korroosiota.

- ▶ Kun olet käyttänyt puhdistusavustinta, pyyhi uunitila ja anna sen kuivua kokonaan.

Vaatus: Uunitila on jäähtynyt.

1. Avaa laitteen luukku ja poista jäännösvesi imukykyisellä sieniliinalla.
2. Puhdista uunitilan sileät pinnat talousliinalla tai pehmeällä harjalla. Pinttyneet jäämät voit poistaa teräslankapesimellä.
3. Poista kalkkijuoventikalla kostutetulla liinalla. Pyyhi lopuksi puhtaalla vedellä ja kuivaa pehmeällä liinalla, myös luukun tiivisteestä.
4. Avaa laitteen luukku lepoasentoon (n. 30°) ja jätä se noin 1 tunniksi auki, jotta uunitila kuivuu.

20 Kuivaus

Kuivaa uunitila höyrykäytön jälkeen, jotta uunitilaan ei jää kosteutta.

HUOMIO!

Uunitilan pohjalla oleva vesi aiheuttaa emalivaurioita, kun slaitetta käytetään lämpötiloissa yli 120 °C.

- ▶ Älä käynnistä toimintoa, kun uunitilan pohjalla on vettä.
- ▶ Pyyhi vesi uunitilan pohjalta ennen kuin käytät laitetta.

20.1 Uunitilan kuivaaminen

Voit kuivata uunitilan käsin tai käyttämällä kuivaustoimintoa.

1. Anna laitteen jäähtyä.
2. Poista lika uunitilasta.
3. Pyyhi vesi pois uunitilasta.
4. Kuivaa uunitila.
 - Kun kuivaat uunitilan käsin, jätä laitteen luukku auki 1 tunnin ajaksi.

- Kun haluat käyttää kuivaustoimintoa, aseta kuivaustoiminto.
→ "Kuivauksen asettaminen", Sivu 26

Kuivauksen asettaminen

1. Anna laitteen jäähtyä.
2. Poista karkea lika uunitilasta heti ja pyyhi kosteus pois uunitilan pohjalta.
3. Paina menu.
4. Paina käyttötapojen valikossa kohtaa Kuivaus. Toiminta-ajaksi on asetettu 10:00 min, eikä niitä voi muuttaa.
5. Käynnistä kuivaustoiminto painamalla start/stop.
- ✓ Laite alkaa kuivua ja toiminta-aika kuuluu näytössä.
 - Näyttöön ilmestyy huomautusteksti.
 - Voit sammuttaa äänimerkin aikaisemmin painamalla start/stop.
 - Kytke laite pois päältä valitsemalla on/off.

21 Laitteen luukku

Voit ottaa laitteen luukun pois paikaltaan sen perusteellista puhdistusta varten.

21.1 Luukun kehyksen irrotus

Luukun kehyksen teräsosan väri voi muuttua. Ota luukun kehys pois paikaltaan, jotta voit puhdistaa kehyksen ja teräsosan tai irrottaa luukun lasit.

1. Avaa laitteen luukku hiukan.
2. Paina luukun kehystä vasemmalta ja oikealta.
3. Ota luukun kehys pois paikaltaan ja sulje laitteen luukku varovasti.

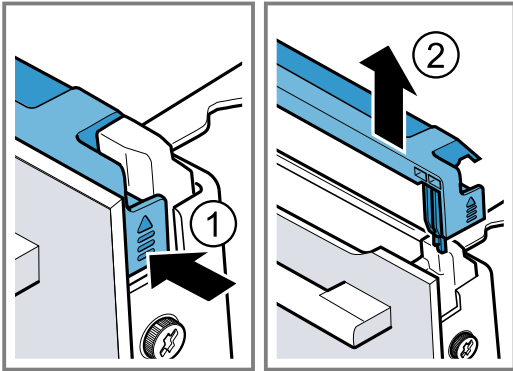

21.2 Luukun lasien irrotus

⚠ VAROITUS – Loukkaantumisvaara!

Laitteen luukun naarmuuntunut lasi voi särkyä.

- ▶ Älä käytä uuninluukun lasin puhdistukseen voimakkaita, hankaavia puhdistusaineita tai terävää metallikaavinta, koska ne voivat naarmuttaa pintaa.
- Laitteen luukun saranat liikkuvat, kun luukku avataan ja suljetaan, ja ne voivat takerrella.

- ▶ Älä tartu saranoiden alueelle.

Laitteen luukun sisäpuolella olevat rakenneosat voivat olla teräväreunaiset.

- ▶ Käytä suojakäsineitä.

Vaatus: Luukun kehys on irrotettu.

1. Löystytä laitteen luukussa vasemmalla ja oikealla olevat ruuvit ja ota ne pois paikoiltaan.
2. Kiillaa useaan kertaan taiteltu keittiöliina laitteen luukun väliin.

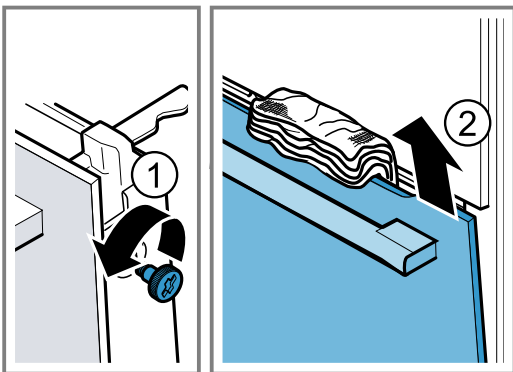

3. Sulje laitteen luukku.
4. Vedä etulasi yläkautta pois paikaltaan.
5. Aseta etulasi luukun kahva alaspäin tasaiselle alustalle.

6. Paina välilasia kädellä laitetta vasten ja paina samalla vasenta ja oikeaa pidikettä [a] ylöspäin. Älä irrota pidikkeitä [a].

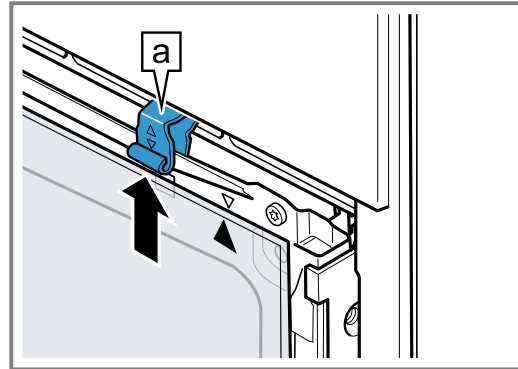

7. Ota välilasi pois paikaltaan.
8. ⚠ **VAROITUS – Vakava terveysriski!**
Jos ruuvit avataan, laitteen turvallisuus ei ole enää taattu. Mikroaaltoenergiaa voi päästä ulos laitteesta.
▶ Älä kierrä ruuveja koskaan auki.
Älä kierrä kehyksessä olevia 4 mustaa ruuvia koskaan irti.

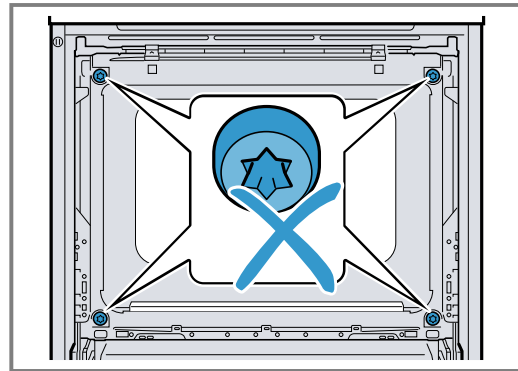

21.3 Luukun lasien asennus

⚠ VAROITUS – Loukkaantumisvaara!

Laitteen luukun saranat liikkuvat, kun luukku avataan ja suljetaan, ja ne voivat takerrella.

- ▶ Älä tartu saranoiden alueelle.

Laitteen luukun sisäpuolella olevat rakenneosat voivat olla teräväreunaiset.

- ▶ Käytä suojakäsineitä.

1. Käännä välilasia, kunnes nuoli [a] on oikealla ylhäällä.

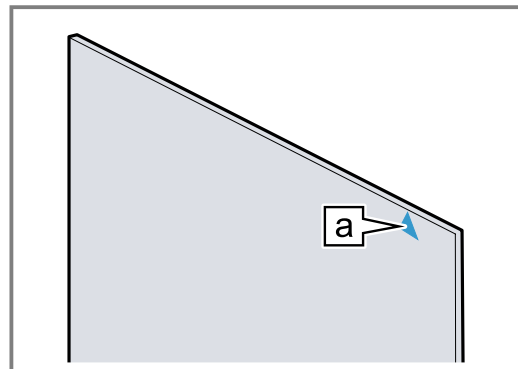

2. Aseta välilasi alhaalla pidikkeeseen **a** ① ja paina ylhäältä ja pidä kiinni.
3. Paina vasenta ja oikeaa pidikettä **a** alaspäin, kunnes välilasi on puristuksissa ②.

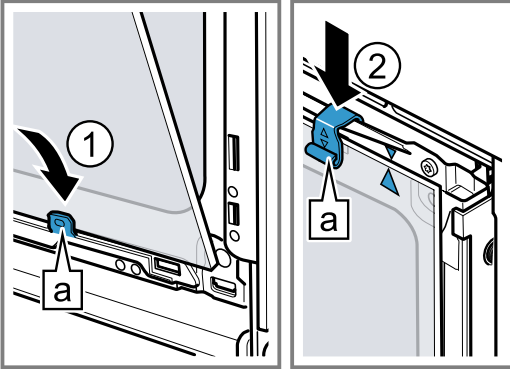

4. Aseta etulasi alhaalla vasempaan ja oikeaan pidikkeeseen **a** ①.
5. Paina etulasi laitetta vasten, kunnes vasen ja oikea hakenen **a** ovat kiinnityskohtaan kohdalla **b** ②.

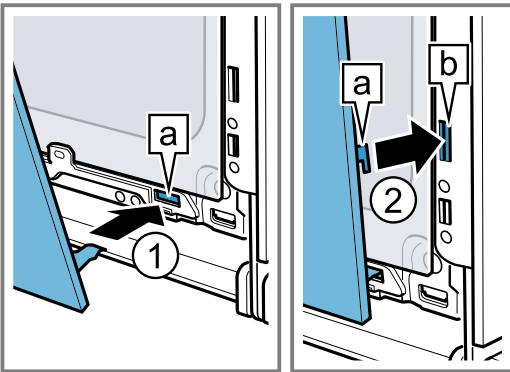

6. Paina etulasi alhaalta ①, kunnes se lukittuu kuuluvasti paikalleen.
7. Avaa laitteen luukkua vähän ja poista keittiöliina.
8. Kierrä molemmat laitteen luukussa vasemmalla ja oikealla olevat ruuvit kiinni.
9. Aseta luukun kehys paikalleen ja paina sitä ②, kunnes se lukittuu kuuluvasti.

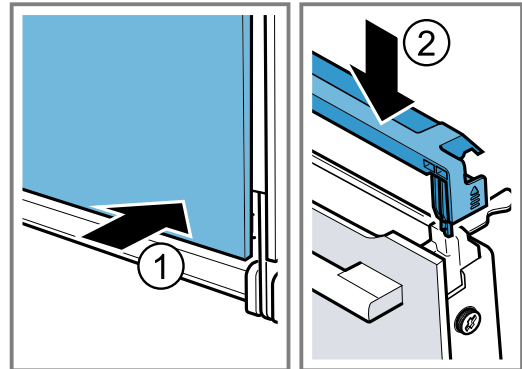

10. Sulje laitteen luukku.

Huomautus: Käytä uunia vasta, kun luukun lasit ovat oikein paikoillaan.

22 Ristikot

Voit ottaa ristikot pois paikoiltaan ristikoiden ja uunitilan perusteellista puhdistusta tai ristikoiden vaihtoa varten.

22.1 Ristikoiden irrotus

⚠ VAROITUS – Palovammavaara!

Ristikot kuumenevat hyvin kuumiksi

- ▶ Älä kosketa kuumia ristiköitä.
- ▶ Anna laitteen jäähtyä aina.
- ▶ Pidä lapset poissa laitteen läheltä.

1. Nosta ristikkoa edestä ① ja irrota se ②.
2. Työnnä koko ristikkoa taaksepäin ③ ja ota se pois paikaltaan ④.

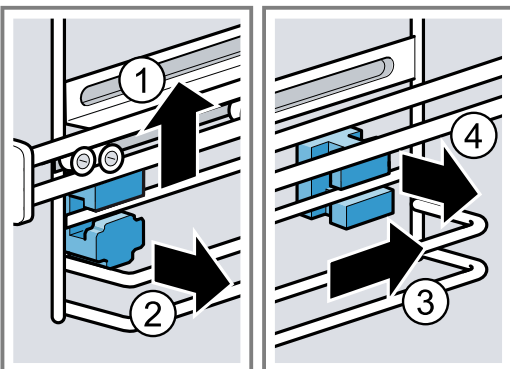

3. Puhdista ristikko.
→ "Puhdistusaineet", Sivu 23

22.2 Kannattimien asentaminen

Kun irrotat ristikot, kannattimet voivat pudota pois paikoiltaan.

Huomautus:

Kannattimet ovat edessä ja takana erilaiset.

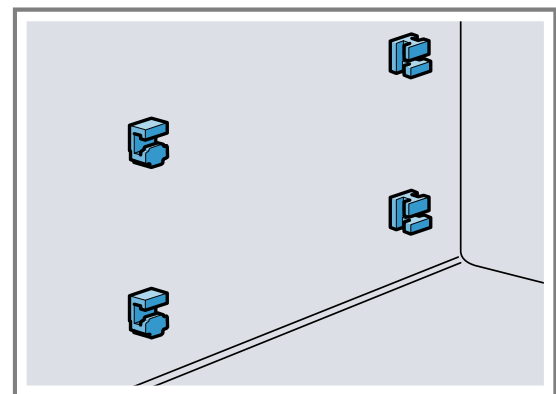

1. Pujota etummaisat kannattimet koukusta ylös pyöreään reikään ja aseta vähän viistoon asentoon ①.

2. Asenna etummaisheet kannattimet alhaalla paikoilleen ja suorista ②.

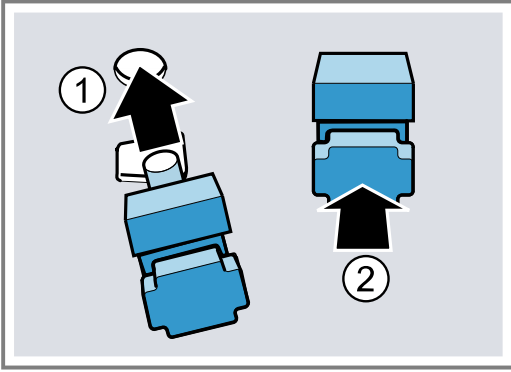

3. Ripusta takimmaisheet kannattimet koukusta ylempään reikään ① ja paina paikoilleen alempaan reikään ②.

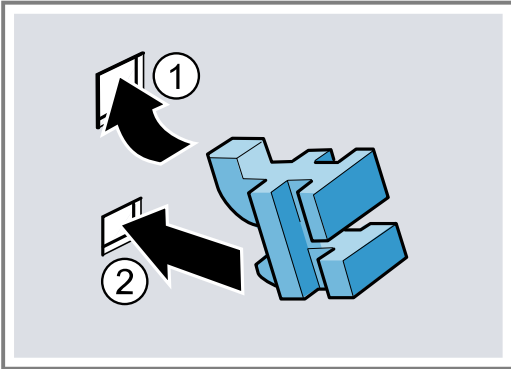

22.3 Ristikoiden asennus

Huomautukset

- Ristikot sopivat vain oikealle tai vasemmalle.
- Varmista molempien kannatinkiskojen kohdalla, että ne saa vedettyä eteenpäin pois paikoiltaan.

1. Pujota ristikko takana ylhäällä ja alhaalla kannattimiin ① ja vedä eteenpäin ②.
2. Asenna ristikko edessä paikalleen ③ ja paina alaspäin ④.

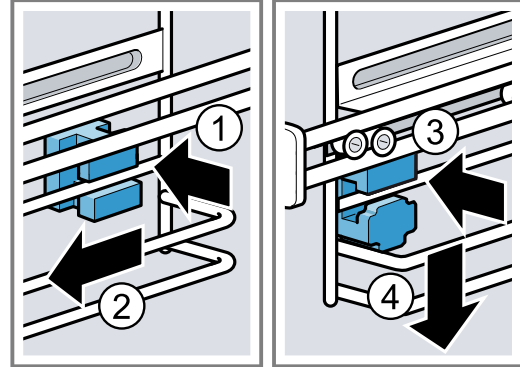

23 Toimintahäiriöiden korjaaminen

Voit poistaa itse laitteen pienet toimintahäiriöt. Tutustu häiriöiden korjauksesta annettuihin ohjeisiin ennen kuin otat yhteyden huoltopalveluun. Näin vältät turhia kustannuksia.

⚠ VAROITUS – Loukkaantumisvaara!

Epäasianmukaiset korjaukset ovat vaarallisia.

- ▶ Varsinaisia korjauksia saa suorittaa vain alan ammattihenkilöstö.
- ▶ Jos laite on rikki, ota yhteys huoltopalveluun.

⚠ VAROITUS – Sähköiskun vaara!

Epäasianmukaiset korjaukset ovat vaarallisia.

- ▶ Laitteen korjauksia saavat tehdä vain alan ammattilaiset.
- ▶ Laitteen korjaukseen saa käyttää vain alkuperäisiä varaosia.
- ▶ Jos laitteen verkkojohto vaurioituu, sen saa turvallisuussyistä vaihtaa vain valmistaja, sen huoltopalvelu tai vastaavan pätevyyden omaava henkilö.

23.1 Toimintahäiriöt

Vika	Syy ja vianhaku
Laite ei toimi.	Sulake on palanut. ▶ Tarkasta sulakerasiassa oleva sulake.
	Virransaanti on katkennut. ▶ Tarkista, toimivatko huoneen valot tai muut huoneessa olevat laitteet.
	Elektroniikkavika 1. Irrota laite hetkeksi sähköverkosta kytkemällä laitteen sulake sulakerasiassa pois päältä. 2. Palauta perusasetukset tehdasasetuksiin. → "Perusasetukset", Sivu 22
Näyttöön ilmestyy "Sprache Deutsch".	Virransaanti on katkennut. ▶ Tee asetukset ensimmäistä käyttöönottoa varten. → "Ensimmäisen käyttöönoton toimenpiteet", Sivu 13

Vika	Syy ja vianhaku
Toiminto ei käynnisty tai se keskeytyy.	<p>Toimintahäiriö</p> <ul style="list-style-type: none"> ▶ Soita huoltopalveluun. → "Huoltopalvelu", Sivu 31 <p>Mahdollisia syitä on useita.</p> <ul style="list-style-type: none"> ▶ Tarkasta huomautukset, jotka ilmestyvät näyttöön. → "Tietojen haku näyttöön", Sivu 14
Laite ei kuumene, näyttöön ilmestyy viesti "Esittelytila on kytketty päälle".	<p>Laite on esittelytilassa.</p> <ol style="list-style-type: none"> 1. Irrota laite hetkeksi sähköverkosta kytkemällä laitteen sulake sulakerasiassa pois päältä ja taas päälle. 2. Kytke esittelytila 3 minuutin kuluessa pois päältä kohdassa → "Perusasetukset", Sivu 22. <p>Virransaanti on katkennut.</p> <ul style="list-style-type: none"> ▶ Avaa ja sulje laitteen luukku sähkökatkon jälkeen yhden kerran. ✓ Laite tekee itsetestin ja on sitten käyttövalmis.
Laite ei käynnisty ja näyttöön ilmestyy viesti "Uunitila liian kuuma".	<p>Uunitila on valitulle ruoalle tai uunitoiminnolle liian kuuma.</p> <ul style="list-style-type: none"> ▶ Anna uunitilan jäähtyä ja käynnistä toiminto uudelleen.
Kellonaika ei näy näytössä, kun laite on kytketty pois päältä.	<p>Perusasetusta on muutettu.</p> <ul style="list-style-type: none"> ▶ Muuta kellonäyttöä koskevaa perusasetusta. → "Perusasetukset", Sivu 22
Laitteen luukku ei saa avattua.	<p>Puhdistustoiminto lukitsee laitteen luukun ja näytössä palaa .</p> <ul style="list-style-type: none"> ▶ Anna laitteen jäähtyä, kunnes  sammuu näytössä. <p>Lapsilukko lukitsee laitteen luukun.</p> <ul style="list-style-type: none"> ▶ Deaktivoi lapsilukko valitsimella  . → "Lapsilukko", Sivu 20 Voit kytkeä lukituksen pois päältä perusasetuksissa. → "Perusasetukset", Sivu 22
Home Connect ei toimi asianmukaisesti.	<p>Mahdollisia syitä on useita.</p> <ul style="list-style-type: none"> ▶ Mene sivulle www.home-connect.com.
Uunitila kuumenee pelkkää mikroaaltoa käytettäessä.	<p>Kuivaustoiminto on kytketty päälle.</p>
Uunivalo ei pala.	<p>LED-lamppu on palanut.</p> <p>Huomautus: Älä poista lasisuojusta.</p> <ul style="list-style-type: none"> ▶ Soita huoltopalveluun. → "Huoltopalvelu", Sivu 31
Maksimi käyttöaika saavutettu.	<p>Jotta vältetään tahaton jatkuva käyttö, laite lakkaa usean tunnin jälkeen automaattisesti kuumenemasta, jos asetuksia ei ole muutettu. Näyttöön ilmestyy huomautus. Maksimi käyttöaika riippuu kulloisestakin käyttötavan asetuksesta.</p> <ol style="list-style-type: none"> 1. Jatka käyttöä kytkemällä laite ensin pois päältä valitsemalla on/off. 2. Kytke laite sitten päälle valitsemalla on/off ja aseta haluamasi toiminto. <p>Ohje: Jotta laite ei kytkeydy tahtomattasi pois päältä, aseta toiminta-aika.</p>
Näyttöön ilmestyy viesti, jossa on tunnus "D" tai "E", esim. D0111 tai E0111.	<p>Elektroniikka on tunnistanut jonkin vian.</p> <ol style="list-style-type: none"> 1. Kytke laite pois päältä ja taas päälle. ✓ Jos häiriö oli kertaluonteinen, viesti katoaa. 2. Jos viesti tulee uudestaan näyttöön, soita huoltopalveluun. Ilmoita puhelussa tarkka virheilmoitus. → "Huoltopalvelu", Sivu 31
Kypsennystulos ei ole tyydyttävä.	<p>Asetukset olivat epäsopivia.</p> <p>Asetettavat arvot, esimerkiksi lämpötila tai toiminta-aika, riippuvat reseptistä, määrästä ja elintarvikkeesta.</p> <ul style="list-style-type: none"> ▶ Aseta seuraavalla kerralla matalampi tai korkeampi arvo. <p>Ohje: Kotisivuiltamme siemens-home.bsh-group.com löydät monia ohjeita ruoanvalmistuksesta ja sopivista asetuksista.</p>

24 Hävittäminen

24.1 Käytöstä poistetun laitteen hävittäminen

Ympäristön huomioivan hävittämisen avulla arvokkaita raaka-aineita voidaan käyttää uudelleen.

1. Irrota verkkojohdon pistoke pistorasiasta.
2. Katkaise verkkojohto.
3. Hävitä laite ympäristöystävällisesti.
Tarkempia tietoja kierrätysmahdollisuuksista saat kodinkoneliikkeistä sekä paikkakuntasi jätehuollosta vastaavilta viranomaisilta.



Tämän laitteen merkintä perustuu käytettyjä sähkö- ja elektroniikkalaitteita (waste electrical and electronic equipment - WEEE) koskevaan direktiiviin 2012/19/EU. Tämä direktiivi määrittää käytettyjen laitteiden palautus- ja kierrätys-säännökset koko EU:n alueella.

25 Huoltopalvelu

Ekosuunnittelua koskevan asetuksen mukaisia toiminnan kannalta oleellisia osia on saatavilla huoltopalvelumme kautta vähintään 10 vuoden ajan laitteen markkinoille saattamisen jälkeen Euroopan talousalueella.

Huomautus: Huoltopalvelu on valmistajan takuun puitteissa maksuton.

Lisätietoja käyttömaan takuuajasta ja takuuehdoista saat huoltopalvelustamme, jälleenmyyjältäsi tai verkkosivuiltamme.

Kun otat yhteyden huoltopalveluun, tarvitset laitteen mallinumeron (E-Nr.) ja valmistusnumeron (FD). Huoltopalvelun yhteystiedot löytyvät oheisesta huoltopalveluluettelosta tai internet-sivuiltamme. Tuote sisältää energiatehokkuusluokkaan G kuuluvan valonlähteen. Valonlähteitä on saatavilla varaosina. Ne saa vaihtaa vain koulutettu ammattihenkilö.

25.1 Mallinnumero (E-nro) ja valmistusnumero (FD)

Mallinnumero (E-nro) ja valmistusnumero (FD) on merkitty koneen tyyppikilpeen. Tyyppikilpi numeroineen löytyy, kun avaat laitteen luukun.

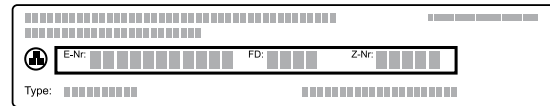

Merkitse laitteen tiedot ja huoltopalvelun puhelinnumero muistiin, niin löydät ne taas nopeasti.

26 Vaatimustenmukaisuusvakuutus

BSH Hausgeräte GmbH vahvistaa täten, että Home Connect -toiminnoilla varustettu laite vastaa direktiivin 2014/53/EU perusluonteisia vaatimuksia ja muita asiaankuuluvia määräyksiä.

Täydellinen RED vaatimustenmukaisuusvakuutus löytyy internetistä sivulta siemens-home.bsh-group.com laitteen tuotesivulta lisädokumenttien kohdasta.

2,4 GHz taajuusalue (2400–2483,5 MHz): maks. 100 mW
5 GHz taajuusalue (5150–5350 MHz + 5470–5725 MHz): maks. 100 mW



BE	BG	CZ	DK	DE	EE	IE	EL	ES
FR	HR	IT	CY	LI	LV	LT	LU	HU
MT	NL	AT	PL	PT	RO	SI	SK	FI
SE	NO	CH	TR	IS	UK (NI)			

5 GHz WLAN (Wi-Fi): käyttö vain sisätiloissa.

AL	BA	MD	ME	MK	RS	UK	UA
----	----	----	----	----	----	----	----

5 GHz WLAN (Wi-Fi): käyttö vain sisätiloissa.

27 Näin onnistut

Tästä löydät ohjeet sopivista asetuksista ja parhaista varusteista ja astioista eri ruokia varten. Suositukset on sovitettu optimaalisesti laitettasi varten.

27.1 Yleisiä ohjeita ruoanvalmistukseen

Ota kaikkia ruokia valmistaessasi huomioon nämä ohjeet.

- Lämpötila ja toiminta-aika riippuvat määrästä ja reseptistä. Tiedot on sen takia ilmoitettu asetusalueina. Kokeile ensin alempia arvoja.
- Annetut arvot ovat voimassa, kun ruoka laitetaan kylmään uuniin. Työnnä varuste uuniin vasta esilämmityksen jälkeen.
- Poista uunista varusteet, joita ei tarvita.

27.2 Valmistusohjeita leivontaan

- Kakkujen, muiden leivonnaisten tai leivän paistamiseen sopivat parhaiten tummat metallivuoat.
- Käytä paistoksiin ja gratiineihin leveää, matalaa astiaa. Kapeassa, korkeassa astiassa ruoan kypsymiseen kuluu enemmän aikaa ja ruoka tummuu pinnalta.
- Jos valmistat paistokset suoraan uunipannussa, työnnä se korkeudelle 2.
- Leipätaikinan asetusarvot koskevat sekä leivinpellillä että pitkänmallisessa vuoassa paistettavia taikinoita.

HUOMIO!

Kuumassa uunitilassa oleva vesi höyrystyy. Lämmönvaihtelu voi aiheuttaa vaurioita.

- ▶ Älä kaada koskaan vettä kuumaan uuniin.
- ▶ Älä laita uunitilan pohjalle astiaa, jossa on vettä.

Kannatinkorkeudet

Kun käytät uunitoimintoa 4D-kiertoilma, voit valita kannatinkorkeuksien 1, 2, 3 ja 4 välillä.

Paistaminen yhdellä tasolla	Korkeus
Korkea leivonnainen / vuoka rutilällä	2
Matala leivonnainen / leivinpelti	3

Paistaminen useammalla tasolla	Korkeus
2 tasoa	
▪ Uunipannu	3
▪ Leivinpelti	1
2 tasoa	
▪ 2 rutilää joilla vuoat	3
	1
3 tasoa	
▪ Leivinpelti	5
▪ Uunipannu	3
▪ Leivinpelti	1
4 tasoa	
▪ 4 rutilää joilla leivinpaperi	5
	3
	2
	1

Käytä uunitoimintoa 4D-kiertoilma.

Huomautukset

- Samanaikaisesti uuniin laitettujen leivinpelleillä tai vuoissa olevien leivonnaisten ei välttämättä ole valmiita samanaikaisesti.
- Valmistaminen mikroaaltouunin yhdistelmällä on mahdollista vain yhdellä tasolla.

27.3 Valmistusohjeita paistamiseen, haudutukseen ja grillaukseen

- Suositusasetukset koskevat jääkaappilämpötilassa olevia paistettavia tuotteita sekä paistovalmiita, ilman täytettä olevia lintuja.
- Aseta lintu astiaan rintapuoli tai nahkapuoli alaspäin.
- Käännä paisti, grillattava tuote tai kokonainen kala, kun ilmoitetusta ajasta on kulunut n. ½ - ¾.

Paistaminen rutilällä

Paistettavasta tuotteesta tulee rutilällä joka puolelta erityisen rapeaa. Paista esimerkiksi suurikokoinen lintu tai useampia lintuja samanaikaisesti.

- Paista samanpainoisia ja -paksuisia paloja. Grillattavat palat ruskistuvat tasaisesti ja ne pysyvät mehukkaina.
- Aseta paistettava tuote suoraan rutilälle.
- Ota tippuvat nesteet talteen työntämällä uunipannu uunitilaan yhtä alemmalle tasolle rutilän alle.
- Kaada uunipannuun paistettavan tuotteen koosta ja tyypistä riippuen enintään ½ litraa vettä. Talteen otetusta nesteestä voit valmistaa kastikkeen. Sen lisäksi käryä muodostuu vähemmän ja uuni pysyy puhtaampana.

Paistaminen astiassa

Uunitila pysyy puhtaampana, kun ruoka valmistetaan kannellisessa astiassa.

Yleistä astiassa paistamisesta

- Käytä kuumuutta kestävästä, uunikäyttöön sopivaa astiaa.
- Aseta astia rutilälle.
- Parhaiten sopivat lasiset astiat.
- Noudata paistoastian valmistajan antamia ohjeita.

Paistaminen avoimessa astiassa

- Käytä korkeaa paistovuokaa.
- Jos sinulla ei ole muuta sopivaa astiaa, käytä uunipannua.

Paistaminen suljetussa astiassa

- Käytä sopivaa, hyvin sulkeutuvaa kantta.
- Lihaa paistettaessa pitää lihan ja kannen välisen etäisyyden olla vähintään 3 cm. Liha voi turvota.

VAROITUS – Palamisvaara!

Astiasta voi tulla ulos hyvin kuumaa höyryä, kun kansia avataan kypsennyksen päätyttyä. Höyry ei ole lämpötilasta riippuen näkyvää.

- ▶ Nosta kantta takaosasta, jotta kuuma höyry tulee ulos sinusta pois päin.
- ▶ Pidä lapset poissa laitten läheltä.

Grillaus

Grillaa ruoat, joihin haluat rapean pinnan.

HUOMIO!

Hapokkaat elintarvikkeet voivat vaurioittaa ritilää

- ▶ Älä aseta hapokkaita elintarvikkeita kuten esim. hedelmiä tai hapokkaalla marinadilla maustettuja grillituotteita suoraan ritilälle.
- Grillaa samanpainoisia ja -paksuisia grillipaloja. Grillattavat palat ruskistuvat tasaisesti ja ne pysyvät mehukkaina.
- Laita grillipalat suoraan ritilälle.
- Ota tippuva neste talteen työntämällä uunipannu vähintään yhtä alemmalle tasolle ritilän alle.

Huomautukset

- Grillivastus kytkeytyy aika ajoin päälle ja pois päältä. Se on normaalia. Kytkeytymistiheys riippuu asetetusta grillaustehosta.
- Grillattaessa voi muodostua savua.

Huomautus nikkeli-allergikoille

Harvinaisissa tapauksissa voi elintarvikkeeseen siirtyä vähäisiä jälkiä nikkelistä.

27.4 Valmistus mikroaaltouunissa

Kun valmistat ruokia mikroaaltotoiminnolla, voit lyhentää kypsennysaikaa huomattavasti.

Yleistä

- Kypsennysaika määräytyy mikroaaltouunia käytettäessä kokonaispainon perusteella. Jos kypsennät muun kuin annetun määrän, apuna on peruserä: **Kaksinkertaiseen määrää vaatii lähes kaksinkertaisen kypsennysajan.**
- Ruoista siirtyy lämpöä astiaan. Astiat voivat kuumentua erittäin kuumiksi.

27.7 Ruokavalikoima

Suositusasetukset lukuisille ruoille lajiteltuina luokkien mukaan.

Suositusasetukset eri ruokalajeille

Ruokalaji	Varusteet / astia	Korkeus	Uunitoimi nto → <i>Sivu 10</i>	Lämpötila °C	Mikroaaltoteh o W	Kesto min
Sokerikakku, yksinkertainen	Rengasvuoka tai Pitkänmallinen vuoka	2	☉	160 - 180	90	30 - 40
Sokerikakku, 2 tasoa	Rengasvuoka tai Pitkänmallinen vuoka	3+1	☉	140 - 150	-	60 - 80
Sokerikakku, hieno	Pitkänmallinen vuoka	2	☐	150 - 170	-	60 - 80
Hedelmä- tai rahkatorttu murotaikinapohjalla	Irtopohjavuoka Ø 26 cm	2	☉	150 - 170	-	65 - 85

¹ Esilämmitä laite.

² Sekoita ruokaa välillä 1 - 2 kertaa.

- Käyttöohjeen pääosasta löydät tiedot siitä, miten mikroaaltouuni ja mikrokombi-uunitoiminto asetetaan.
 - → "Mikroaaltouuni-yhdistelmä", Sivut 17
 - → "Mikroaaltouuni", Sivut 16

Kypsennys tai haudutus mikroaaltouunissa

- Käytä kannellista, mikrokäyttöön soveltuvaa astiaa. Voit käyttää kantena myös lautasta tai mikrokäyttöön tarkoitettua erikoisfoliota.
- Käytä viljatuotteille korkeaa kannellista astiaa, esim. riisille. Vilja kuohuu kypsennettäessä voimakkaasti. Lisää nestettä suositusasetusten mukaan.
- Huuhtelee elintarvikkeet äläkä kuivaa niitä. Lisää ruokiin 1-3 ruokalusikallista vettä tai sitruunanmehua.
- Levitä ruoka astiaan matalaksi. Matala ruoka kypsyy nopeammin kuin korkea.
- Käytä suolaa ja mausteita säästeliäästi. Ruokien ominaismaut säilyvät mikroaaltouunissa valmistettaessa pääosin hyvin.
- Käännä tai sekoita ruokaa välillä 2-3 kertaa.
- Anna ruoan vetäytyä kypsennyksen jälkeen 2-3 minuuttia.

27.5 Pakastetuotteiden käsittely

- Älä käytä pakasteita, joissa on runsaasti jäätä.
- Poista jää.
- Pakasteet on esikypsennetty osittain epätasaisesti. Epätasainen ruskistus ei katoa myöskään paistettuna.

27.6 Valmisruokien käsittely

- Ota valmisruoka pakkauksestaan.
- Jos lämmität tai kypsennät valmisruoan astiassa, käytä kuumutta kestävästä astiasta.

Ruokalaji	Varusteet / astia	Korkeus	Unitoimi nto → <i>Sivu 10</i>	Lämpötila °C	Mikroaaltoteh o W	Kesto min
Hedelmä- tai rahkatorttu murotaikinapohjalla	Irtopohjavuoka Ø 26 cm	2		1. 160 - 180 2. 100	1. 180 2. 0	1. 30 - 40 2. 20
Täyttekakku, 6 munaa	Irtopohjavuoka Ø 28 cm	2		150 - 170 ¹	-	30 - 50
Täyttekakku, 6 munaa	Irtopohjavuoka Ø 28 cm	2		150 - 160	-	50 - 60
Murotaikinakakku mehukkaalla täytteellä	Uunipannu	3		160 - 180	-	55 - 75
Hiivataikinaleivonnainen mehukkaalla täytteellä	Uunipannu	3		180 - 200	-	30 - 40
Kääretorttu	Leivinpelti	3		180 - 190 ¹	-	15 - 20
Muffinit	Muffinipelti	3		170 - 190	-	15 - 20
Pienet hiivataikinaleivonnaiset	Leivinpelti	3		160 - 180	-	25 - 40
Pikkuleivät	Leivinpelti	3		140 - 160	-	15 - 30
Pikkuleivät, 2 tasoa	Uunipannu + Leivinpelti	3+1		140 - 160	-	15 - 30
Pikkuleivät, 3 tasoa	1x Uunipannu + 2x Leivinpelti	5+3+1		140 - 160	-	15 - 30
Leipä, pellillä, 750 g	Uunipannu tai Pitkänmallinen vuoka	2		1. 210 - 220 ¹ 2. 180 - 190	-	1. 10 - 15 2. 25 - 35
Leipä, pellillä, 1500 g	Uunipannu tai Pitkänmallinen vuoka	2		1. 210 - 220 ¹ 2. 180 - 190	-	1. 10 - 15 2. 40 - 50
Leipä, pellillä, 1500 g	Pitkänmallinen vuoka	2		200 - 210	-	35 - 45
Ohutleipä	Uunipannu	3		250 - 270	-	20 - 25
Sämpylät, tuore	Leivinpelti	3		180 - 200	-	20 - 30
Pizza, tuore - leivinpellillä	Leivinpelti	3		200 - 220	-	25 - 35
Pizza, tuore - leivinpellillä, 2 tasoa	Uunipannu + Leivinpelti	3+1		180 - 200	-	35 - 45
Pizza, tuore, ohut pohja, pizzavuoassa	Pizzapelti	2		220 - 230	-	20 - 30
Quiche	Piirakkavuoka , Musta pelti	3		190 - 210	-	30 - 40
Elsassilainen piirakka (Flammkuchen, tarte flambée)	Uunipannu	3		260 - 280 ¹	-	10 - 15
Paistos, suolainen, kypsät ainekset	Vuoka	2		200 - 220	-	30 - 50
Paistos, suolainen, kypsät ainekset	Vuoka	2		150 - 170	360	20 - 30
Lasagne, pakaste, 400 g	Avoin astia	2		200 - 210	180	20 - 25

¹ Esilämmitä laite.² Sekoita ruokaa välillä 1 - 2 kertaa.

Ruokalaji	Varusteet / astia	Korkeus	Uunitoimi nto → <i>Sivu 10</i>	Lämpötila °C	Mikroaaltoteh o W	Kesto min
Perunagratiini, raa'at ainekset, korkeus 4 cm	Vuoka	2		160 - 190	-	50 - 70
Perunagratiini, raa'at ainekset, korkeus 4 cm	Vuoka	2		170 - 190	360	20 - 25
Broileri, 1 kg, ilman täytettä	Ritilä	2		200 - 220	-	60 - 70
Broileri, 1 kg, ilman täytettä	Kannellinen astia	2		230 - 250	360	25 - 35
Broilerinpalat, à 250 g	Ritilä	3		220 - 230	-	30 - 35
Broilerinpalat, 4 kpl à 250 g	Avoin astia	2		190 - 210	360	20 - 30
Hanhi, ilman täytettä, 3 kg	Ritilä	2		160 - 180	-	120 - 150
Hanhi, ilman täytettä, 3 kg	Ritilä	2		170 - 190	180	80 - 90
Porsaanpaisti ilman kamaraa, esim. niska 1,5 kg	Avoin astia	2		180 - 190	-	110 - 130
Porsaanpaisti ilman kamaraa, esim. niska 1,5 kg	Kannellinen astia	2		220 - 240	360	55 - 65
Porsaanpaisti ilman kamaraa, esim. niska 1,5 kg	Avoin astia	2		190 - 200	-	120 - 140
Naudanfilee, medium, 1 kg	Ritilä	2		210 - 220	-	40 - 50
Naudanfilee, medium, 1 kg	Kannellinen astia	2		240 - 260	90	30 - 40
Naudan patapaisti, 1,5 kg	Kannellinen astia	2		200 - 220	-	130 - 160
Naudan patapaisti, 1,5 kg	Kannellinen astia	2		200 - 220	-	140 - 160
Paahtopaisti, medium, 1,5 kg	Ritilä	2		220 - 230	-	60 - 70
Paahtopaisti, medium, 1,5 kg	Avoin astia	2		240 - 260	180	30 - 40
Jauhelihapihvi, korkeus 3-4 cm	Ritilä	4		3	-	25 - 30
Lampaanreisi, luuton, medium, 1,5 kg	Avoin astia	2		170 - 190	-	50 - 80
Lampaanreisi, luuton, medium, 1,5 kg	Kannellinen astia	2		240 - 260	1. 360 2. 180	1. 30 2. 35 - 40
Lihamureke, 1 kg; + 20 ml vettä	Avoin astia	2		170 - 190	360	30 - 40
Kala, grillattu, kokonainen 300 g, esim. puurotainen	Ritilä	2		170 - 190	-	20 - 30
Kala, grillattu, kokonainen 300 g, esim. puurotainen	Ritilä	3		2	90	15 - 20
Vihannekset, tuoreet, 250 g	Kannellinen astia	2		-	600	6 - 10 ²

¹ Esilämmitä laite.² Sekoita ruokaa välillä 1 - 2 kertaa.

Ruokalaji	Varusteet / astia	Korkeus	Uunitoimi nto → <i>Sivu 10</i>	Lämpötila °C	Mikroaaltoteh o W	Kesto min
Uuniperunat, puolitetut, 1 kg	Uunipannu	3		200 - 220	360	15 - 20
Kuoritut perunat, neljänneksinä, 500 g	Kannellinen astia	2		-	600	12 - 15 ²
Pitkäjyväinen riisi, 250 g + 500 ml vettä	Kannellinen astia	2		-	1. 600 2. 180	1. 7 - 9 2. 13 - 16
Hirssi kokonainen, 250 g + 600 ml vettä	Kannellinen astia	2		-	1. 600 2. 180	1. 8 - 10 2. 5 - 10
Polenta tai maissisuurimot, 125 g + 500 ml vettä	Kannellinen astia	2		-	600	6 - 8 ²

¹ Esilämmitä laite.
² Sekoita ruokaa välillä 1 - 2 kertaa.

Jälkiruoka

Popcornien valmistus mikroaaltouunissa

VAROITUS – Palovammavaara!

Ilmatiiviisti pakattujen elintarvikkeiden pakkaus voi hajjeta.

- ▶ Noudata aina pakkauksessa olevia ohjeita.
 - ▶ Käytä aina patalappua, kun otat ruoat uunista.
1. Käytä kuumuutta kestäväää, matalaa lasiastiaa, esim. uunivuoan kantta. Älä käytä posliiniastiaa tai hyvin kuperaa lautasta.
 2. Aseta popcornussi pakkauksen ohjeen mukaan astiaan.
 3. Säädä laite suositusasetusten mukaan.
 4. Tuotteesta ja määrästä riippuen voi ajan muuttaminen olla tarpeen.
 5. Jotta popcornit eivät pala, ota popcornussi pois uunista 1½ minuutin kuluttua ja ravistele.
 6. Aseta popcornussi takaisin uuniin ja anna sen paukhdella lisää.

7. Kun paukahtelevia ääniä kuuluu enää vain 2-3 sekunnin välein, kytke laite pois päältä ja ota popcornussi pois uunista.
8. Pyyhi uunitila valmistuksen jälkeen.

Jogurtin valmistus

1. Poista varusteet ja ristikot uunitilasta.
2. Kuumenna keittotasolla 1 litra maitoa (rasvapitoisuus 3,5 %) lämpötilaan 90 °C ja anna sen jäähtyä lämpötilaan 40 °C. Jos käytät iskukuumennettua maitoa, riittää lämmittäminen lämpötilaan 40 °C.
3. Sekoita maitoon 150 g jääkaappilämpötilassa olevaa jogurttia.
4. Jaa seos pieniin astioihin, esim. kuppeihin tai pieniin laseihin.
5. Peitä astiat foliolla, esim. tuorekelmulla.
6. Aseta astiat uunitilan pohjalle.
7. Säädä laite suositusasetusten mukaan.
8. Anna jogurtin vetäytyä jääkaapissa valmistuksen jälkeen vähintään 12 tuntia.

Suositusasetukset jälkiruoille ja hillokkeelle

Ruokalaji	Varusteet / astia	Korkeus	Uunitoimi nto → <i>Sivu 10</i>	Lämpötila °C	Mikroaaltoteh o W	Kesto min
Vanukas vanukasjauheesta	Kannellinen astia	2		-	600	5 - 8 ¹
Jogurtti	Annosvuoat	Uunitilan pohja		40 - 45	-	8-9 h
Riisipuuro, 125 g + 500 ml maitoa	Kannellinen astia	2		1. 2 2. 2	1. 600 2. 180	1. 10 2. 20 - 25 ₁
Hedelmähilloke, 500 g	Kannellinen astia	2		1. 1 2. 1	600	9 - 12
Popcorn mikroaaltouunissa, 1 pussi à 100 g ²	Avoin astia	2		-	600	4 - 6

¹ Sekoita ruokaa välillä 1 - 2 kertaa.

² Laita suljettu pussi astiaan.

27.8 Erityisiä valmistusmenetelmiä ja muita käyttötapoja

Tietoja ja suositusasetuksia erityisille valmistusmenetelmille ja muille käyttötapoille, esim. hidas kypsennys tai umpiointi.

Hidas kypsennys

Kypsennä hellävaraista käsittelyä vaativat palat hitaasti matalassa lämpötilassa, esim. mureat osat naudan-, vasikan-, porsaan-, lampaan- tai linnunlihasta.

Linnunlihan tai muun lihan hidas kypsennys

Huomautus: Ajastettu käyttö päättymisajalla ei ole mahdollista hitaan kypsennyksen uunitoiminnolla.

Suositusasetukset hitaaseen kypsennykseen

Ruokalaji	Varusteet / astia	Korkeus	Ruskistus aika min	Uunitoiminto → <i>Sivu 10</i>	Lämpötila °C	Kesto min
Ankanrinta, punertava à 300 g	Avoin astia	2	6 - 8		90 ¹	45 - 60
Porsaanfilee, kokonainen	Avoin astia	2	4 - 6		80 ¹	45 - 70
Naudanfilee, 1 kg	Avoin astia	2	4 - 6		80 ¹	90 - 120
Vasikan medaljongit, paksuus 4 cm	Avoin astia	2	4		80 ¹	30 - 50
Lampaanselykset, luuttomat, à 200 g	Avoin astia	2	4		80 ¹	30 - 45

¹ Esilämmitä laite.

Sulatus

Sulata pakastetut ruoat laitteessa.

Käsittelyohjeita sulatukseen

- Käyttötavalla "Mikroaaltouuni" voit sulattaa pakastettuja hedelmiä, vihanneksia, linnunlihaa, muuta lihaa, kalaa tai leivonnaisia.
- Ota pakastettu elintarvike sulatusta varten pois pakkauksesta.
- Käytä kuumuutta kestäviä, mikrokäyttöön soveltuvia astioita.

Vaatus: Uunitila on kylmä.





1. Käytä tuoretta, hygieenisesti moitteetonta luutonta lihaa.
2. Aseta astia uuniin ritilälle kannatinkorkeudelle 2.
3. Esilämmitä uunia ja astiaa n. 15 minuuttia.
4. Ruskista liha keittotasolla hyvin kuumalla pannulla joka puolelta.
5. Laita liha sen jälkeen heti lämmitettyyn astiaan uuniin.
Jotta uunitilan lämpötila pysyy tasaisena, pidä uunin luukku suljettuna hitaan kypsennyksen ajan.
6. Ota liha hitaan kypsennyksen jälkeen pois uunista.

- Suositusasetukset koskevat ruokia pakastelämpötilassa (-18 °C).
- Sulattaminen onnistuu usein paremmin, kun se tehdään useammassa vaiheessa. Vaiheet on ilmoitettu suositusasetuksissa allekkain.
- Sekoita tai käännä ruokia välillä 1-2 kertaa. Käännä isokokoisia paloja useita kertoja. Paloittele ruokaa välillä.
Ota jo sulaneet palat pois uunista.
- Jätä sulatetut ruoat pois päältä kytkettyyn uuniin vielä 10 - 30 minuutin ajaksi, jotta niiden lämpötila tasaantuu.

Suositusasetukset sulatukseen

Ruokalaji	Varusteet / astia	Korkeus	Uunitoiminto → <i>Sivu 10</i>	Lämpötila °C	Mikroaaltoteho W	Kesto min
Leipä, 500 g	Avoin astia	2		-	1. 180 2. 90	1. 3 2. 10 - 15
Sämpylät	Ritilä	2		140 - 160	90	2 - 4
Kakku, mehukas, 500 g	Avoin astia	2		-	1. 180 2. 90	1. 2 2. 10 - 15
Kakku, kuiva, 750 g	Avoin astia	2		-	90	10 - 15
Liha, kokonainen, esim. paisti, raaka liha, 1 kg	Avoin astia	2		-	1. 180 2. 90	1. 15 2. 20 - 30 ¹
Jauheliha, sika-nauta, 500 g	Avoin astia	2		-	1. 180 2. 90	1. 5 2. 10 - 15 ¹

¹ Käännä ruoka, kun kokonaisajasta on kulunut 1/2.

Ruokalaji	Varusteet / astia	Korkeus	Uunitoimi nto → <i>Sivu 10</i>	Lämpötila °C	Mikroaaltoteh o W	Kesto min
Broileri, kokonainen, 1,2 kg	Avoin astia	2		-	1. 180 2. 90	1. 10 2. 10 - 15 ¹
Kala, kokonainen, 300 g	Avoin astia	2		-	1. 180 2. 90	1. 3 2. 10 - 15 ¹
Marjat, 300 g	Avoin astia	2		-	180	5 - 10
Voin sulatus, 125 g	Avoin astia	2		-	90	7 - 9

¹ Käännä ruoka, kun kokonaisuudesta on kulunut 1/2.

Lämmittäminen mikroaaltouunilla

Mikroaaltouunilla voit lämmittää ruokia tai sulattaa ja lämmittää niitä yhdellä kertaa.

Käsittelyohjeita mikroaaltouunilla lämmittämiseen

- Käytä kannellista, mikrokäyttöön soveltuvaa astiaa.
- Käännä tai sekoita ruokaa välillä 2-3 kertaa.
- Anna ruoan vetäytyä lämmityksen jälkeen 1-2 minuuttia.
- Ruoista siirtyy lämpöä astiaan. Astiat voivat kuumentua erittäin kuumiksi.
- Kiinnitä huomiota seuraaviin seikkoihin, kun lämmität vauvanruokaa:
 - Aseta pullo ilman tuttia tai kantta rutilälle.
 - Ravista tai sekoita vauvanruoka kuumentamisen jälkeen kunnolla.
 - Tarkista ehdottomasti vauvanruoan lämpötila.
- Pyyhi uunitila lämmityksen jälkeen kuivaksi.

VAROITUS – Palamisvaara!

Nesteitä kuumennettaessa voi esiintyä viivästynyttä kiehumista. Se tarkoittaa, että kiehumislämpötila saavutetaan ilman, että nesteessä näkyy tyypillisiä höyrykuplia. Jo astian pienikin tärinä voi aiheuttaa sen, että kuuma neste kiehuu yhtäkkiä voimakkaasti yli ja roiskuu.

- ▶ Laita kuumentaussasi aina lusikka astiaan. Näin vältetään viivästynyt kiehuminen.

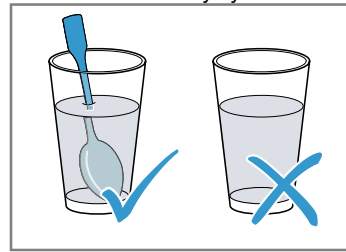







HUOMIO!

Jos metalli pääsee kosketuksiin uunitilan seinän kanssa, muodostuu kipinöitä, jotka vaurioittavat laitetta ja voivat rikkoa luukun sisälasin.

- ▶ Metallin, esim. lusikka lasissa, pitää olla vähintään 2 cm:n päässä uunitilan seinistä ja luukun sisäpinnasta.

Suositusasetukset lämmitykseen mikroaaltouunissa

Ruokalaji	Varusteet / astia	Korkeus	Uunitoimi nto → <i>Sivu 10</i>	Lämpötila °C	Mikroaaltoteh o W	Kesto min
Juomien lämmittäminen, 200 ml	Avoin astia	2		-	900	1 - 3 ¹
Vauvanruoan kuumentaminen, esim. maitopullo, 150 ml	Avoin astia	2		-	360	1 - 3 ¹
Vihannekset, kylmät, 250 g	Kannellinen astia	2		-	600	3 - 8
Lisukkeet, esim. pasta, pyörykät, perunat, riisi kylmä	Kannellinen astia	2		-	600	5 - 10
Keitto, pataruoka, 400 ml kylmä	Kannellinen astia	2		-	600	5 - 7 ¹
Annosateria, 1 annos kylmä	Kannellinen astia	2		-	600	4 - 8

¹ Sekoita ruokaa hyvin.

Ruokalaji	Varusteet / astia	Korkeus	Uunitoimi nto → <i>Sivu 10</i>	Lämpötila °C	Mikroaaltoteh o W	Kesto min
Laatikkoruokat ja paistokset, 400 g, esim. lasagne, perunagratiini	Avoin astia	2		180 - 200	180	20 -25
Lisukkeet, 500 g, esim. pasta, pyörykät, perunat, riisi pakastettu	Kannellinen astia	2		-	600	7 - 15
Keitto, pataruoka, 200 ml pakastettu	Kannellinen astia	2		-	600	6 - 8 ¹
Annosateria, 1 annos pakastettu	Kannellinen astia	2		-	600	11 - 15

¹ Sekoita ruokaa hyvin.

Lämpimänäpito

Toimintaohjeita lämpimänä pitämiseen

- Käyttämällä uunitoimintoa "Lämpimänäpito" vältät kondenssiveden muodostumisen. Uunia ei tarvitse pyyhkiä kuivaksi.

- Jotta vältät ruokien kuivumisen, voit peittää ruoat.
- Pidä ruokia lämpiminä enintään 2 tuntia.
- Ota huomioon, että monet ruoat jatkavat kypsymistä lämpimänäpidon aikana.

27.9 Testiruokat

Tämän kappaleen tiedot koskevat tarkastuslaitoksia, ja tiedot on tarkoitettu helpottamaan laitteen tarkastusta normien EN 60350-1:2013 tai IEC 60350-1:2011 ja normen EN 60705:2012, IEC 60705:2010 mukaan.

Leivonta

- Annetut arvot ovat voimassa, kun vuoka laitetaan kylmään uuniin.
- Noudata suosituksetuksissa olevia esilämmitystä koskevia ohjeita. Asetusarvot ovat voimassa ilman pikakuumennusta.
- Valitse paistamiseen ensin alempi annetuista lämpötiloista.
- Samanaikaisesti uuniin laitetut leivinpelleillä tai vuoissa olevat leivonnaiset eivät välttämättä ole valmiita samanaikaisesti.
- Kannatinkorkeudet 2 tasolla paistettaessa:
 - Uunipannu: korkeus 3

- Leivinpelti: korkeus 1
 - Vuokat ritilällä:
 - Ensimmäinen ritilä: korkeus 3
 - Toinen ritilä: korkeus 1
- Kannatinkorkeudet 3 tasolla paistettaessa:
 - Leivinpelti: korkeus 5
 - Uunipannu: korkeus 3
 - Leivinpelti: korkeus 1
- Voileipäkeksi
 - Kun paistat 2 tasolla, aseta irtopohjavuoat limittäin päällekkäin ritilöille.

Suositusasetukset leivontaan

Ruokalaji	Varusteet / astia	Korkeus	Uunitoimin to → <i>Sivu 10</i>	Lämpötila °C	Kesto min
Pursotinpikkuleivät	Leivinpelti	3		140 - 150 ¹	25 - 40
Pursotinpikkuleivät	Leivinpelti	3		140 - 150 ¹	25 - 40
Pursotinpikkuleivät, 2 tasoa	Uunipannu + Leivinpelti	3+1		140 - 150 ¹	30 - 40
Pursotinpikkuleivät, 3 tasoa	2x Leivinpelti + 1x Uunipannu	5+3+1		130 - 140 ¹	35 - 55
Kuppikakut	Leivinpelti	3		160 ¹	20 - 30

¹ Esilämmitä laitetta 5 minuuttia. Älä käytä pikakuumennustoimintoa.

² Esilämmitä laite. Älä käytä pikakuumennustoimintoa.

Ruokalaji	Varusteet / astia	Korkeus	Uunitoimin to → <i>Sivu</i> 10	Lämpötila °C	Kesto min
Kuppikakut	Leivinpelti	3		150 ¹	25 - 35
Kuppikakut, 2 tasoa	Uunipannu + Leivinpelti	3+1		150 ¹	25 - 35
Kuppikakut, 3 tasoa	2x Leivinpelti + 1x Uunipannu	5+3+1		140 ¹	35 - 45
Kuppikakut, 3 tasoa	2x Leivinpelti + 1x Uunipannu	4+3+1		140 ¹	35 - 45
Voileipäkeksi	Irtopohjavuoka Ø 26 cm	2		160 - 170 ²	25 - 35
Voileipäkeksi	Irtopohjavuoka Ø 26 cm	2		160 - 170 ²	25 - 35
Voileipäkeksi, 2 tasoa	Irtopohjavuoka Ø 26 cm	3+1		150 - 170 ²	30 - 50

¹ Esilämmitä laitetta 5 minuuttia. Älä käytä pikakuumennustoimintoa.
² Esilämmitä laite. Älä käytä pikakuumennustoimintoa.

Suositusasetukset grillaukseen

Ruokalaji	Varusteet / astia	Korkeus	Uunitoimin to → <i>Sivu</i> 10	Lämpötila °C / grillausteho	Kesto min
Paahtoleivän ruskistus	Ritilä	5		3 ¹	3 - 5

¹ Älä esilämmitä laitetta.

Valmistus mikroaaltouunissa

- Kun käytät ritilää, työnä ritilä uuniin merkintä **Microwave** laitteen luokkuun päin ja taivutettu puoli alaspäin.
- Tarkastaaksesi toiminnon pelkällä mikroaaltokäytöllä kytke kuivaustoiminto perusasetuksissa pois päältä.
→ *Sivu 22*

Suositusasetukset sulatukseen mikroaaltouunissa

Ruokalaji	Varusteet / astia	Korkeus	Uunitoimin to → <i>Sivu</i> 10	Mikroaaltoteho W	Kesto min
Liha	Avoin astia	2		1. 180 2. 90	1. 5 2. 10 - 15

Suositusasetukset kypsennykseen mikroaaltouunissa

Ruokalaji	Varusteet / astia	Korkeus	Uunitoimin to → <i>Sivu</i> 10	Mikroaaltoteho W	Kesto min
Munamaito	Avoin astia	2		1. 360 2. 180	1. 20 2. 20 - 25
Kakkupohja	Avoin astia	2		600	7 - 9
Lihamureke	Avoin astia	2		600	22 - 27

Suositusasetukset kypsennykseen mikroaaltouunin yhdistelmällä

Ruokalaji	Varusteet / astia	Korkeus	Uunitoimi nto → <i>Sivu 10</i>	Lämpötila °C	Mikroaaltoteh o W	Kesto min
Perunagratiini	Avoin astia	2		170 - 190	360	25 - 30
Kakut	Avoin astia	2		180 - 200	180	18 - 23
Kakut	Avoin astia	2		180 - 200	180	18 - 23
Broileri	Ritilä	2		200 - 220	360	25 - 35 ¹

¹ Käännä ruoka, kun kokonaisajasta on kulunut 2/3.

28 Asennusohje

Ota laitteen asennuksen yhteydessä huomioon seuraavat tiedot.



28.1 Yleiset asennusohjeet

Ota nämä ohjeet huomioon ennen kuin aloitat laitteen asennuksen.

- Kaapissa, johon laite asennetaan, ei saa olla takaseinää laitteen takana. Seinän ja yläpuolella olevan kaapin pohjan ja takaseinän välisen etäisyyden laitteeseen pitää olla vähintään 35 mm.
- Tuuletusaukkoja tai tuloilma-aukkoja ei saa peittää.
- Ainoastaan näiden asennusohjeiden mukainen asennus takaa turvallisen käytön. Asentaja vastaa väärästä asennuksesta johtuvista vahingoista.
- Älä nosta laitetta luukun kahvasta laitteen kuljetukseen tai asennuksen yhteydessä.
- Tarkasta laite, kun olet purkanut sen pakkauksesta. Jos laitteessa on kuljetusvaurioita, älä kytke laitetta käyttöön.
- Poista paikkausmateriaali ja liimakalvot uunitilasta ja luukusta ennen laitteen käyttöönottoa.
- Noudata lisäosien asennusta koskevia asennusohjeita.
- Kalusteiden, joihin laite asennetaan, pitää kestää vähintään lämpötilaa 95 °C, vieressä olevien kalusteiden etuosien vähintään lämpötilaa 70 °C.
- Älä asenna laitetta somiste- tai kalusteoven taakse. Vaarana on ylikuumeneminen.

- Tee kalusteen leikkaustyöt ennen laitteen asentamista. Poista lastut. Sähköisten rakenneosien toiminta voi häiriintyä.
- Laitteen liitántärasian tulee olla viivoitetun pinnan alueella tai asennusalueen ulkopuolella. Irralliset kalusteet on kiinnitettävä yleisesti saatavana olevalla kulmalevyllä seinään.

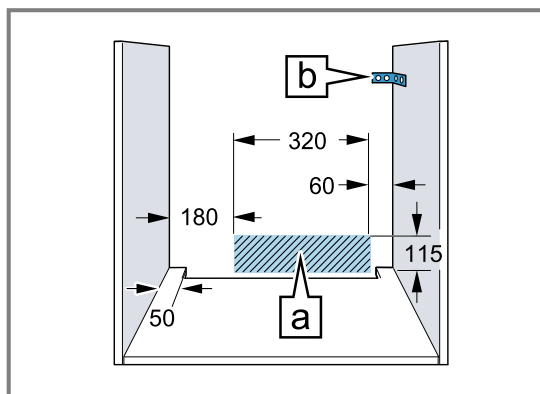

- Käytä suojakäsineitä, jotta vältät viiltohaavat. Osat, joihin pääset asennuksen aikana käsiksi, voivat olla teräväreunaisia.
- Kuvien mitat mm.

VAROITUS – Tulipalovaara!

Jatkojohton ja hyväksymättömän adapterin käyttö on vaarallista.

- ▶ Älä käytä haaroituspistorasioita.
- ▶ Käytä vain jatkojohtoja, jotka ovat sertifioituja, joiden vähimmäishalkaisija on 1,5 mm² ja jotka täyttävät asianomaiset kansalliset turvallisuusvaatimukset.
- ▶ Jos verkkoliitännäjohto on liian lyhyt, ota yhteys huoltopalveluun.
- ▶ Käytä vain valmistajan hyväksymiä adaptereita.

HUOMIO!

Jos laitetta kannetaan luukun kahvasta, kahva voi murtua. Luukun kahva ei kestä laitteen painoa.

- ▶ Älä kannata tai kannattele laitetta luukun kahvasta.

28.2 Laitemitat

Tästä löydät laitteen mitat.

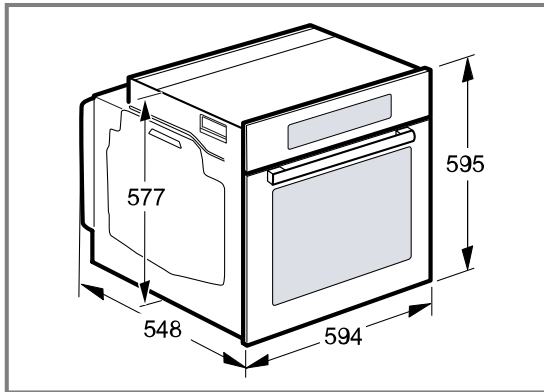

28.3 Asennus työtason alle

Noudata työtason alle asennettaessa asennusmittoja ja asennusohjeita.

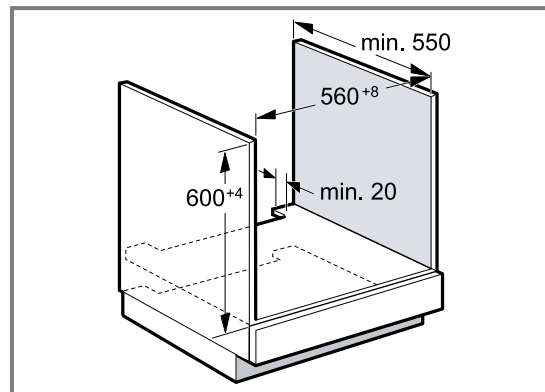

- Välipohjassa pitää olla rako laitteen tuuletusta varten.
- Työtaso on kiinnitettävä kalusteeseen.
- Noudata mahdollisesti käytettävissä olevaa keittotason asennusohjetta.

28.4 Asennus keittotason alle

Jos laite asennetaan keittotason alle, on noudatettava minimimittoja, tarvittaessa alla oleva rakenne mukaan lukien.

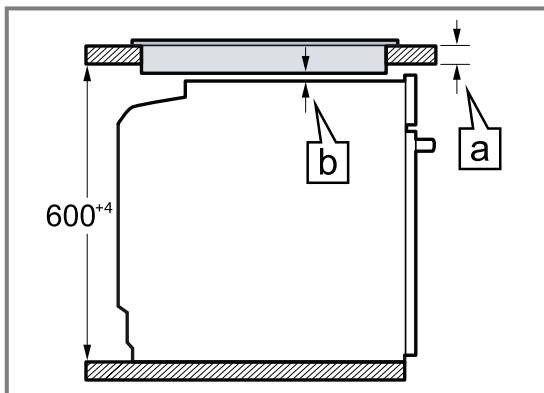

Tarvittavan minimietäisyyden **b** takia työtasolle asetetaan vähimmäisvahvuus **a**.

Keittotason tyyppi	a päälle asennettu, mm	a samantasoinen asennus, mm	b, mm
Induktiokeittotaso	37	38	5
Täyspinta-induktiokeittotaso	47	48	5
Kaasukeittotaso	27	38	5
Sähkökeittotaso	27	30	2

28.5 Asennus korkeaan kaappiin

Noudata korkeaan kaappiin asennettaessa asennusmittoja ja asennusohjeita.

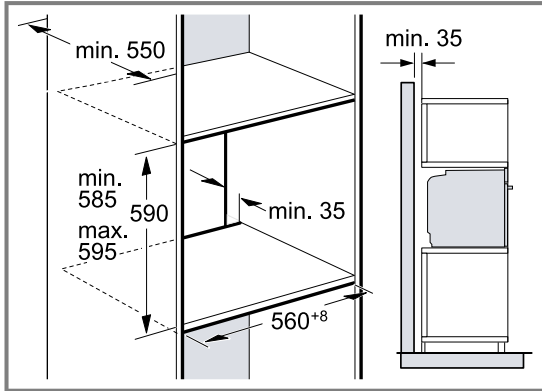

- Välipohjissa pitää olla rako laitteen tuuletusta varten.
- Laitteen riittävän tuuletuksen varmistamiseksi tarvitaan sokkelin alueelle vähintään 200 cm²:n kokoinen tuuletusaukko. Tee sitä varten aukko sokkeliin tai asenna tuuletusritilä. Varmistettava, että ilmanvaihto toteutuu piirroksen mukaisena.

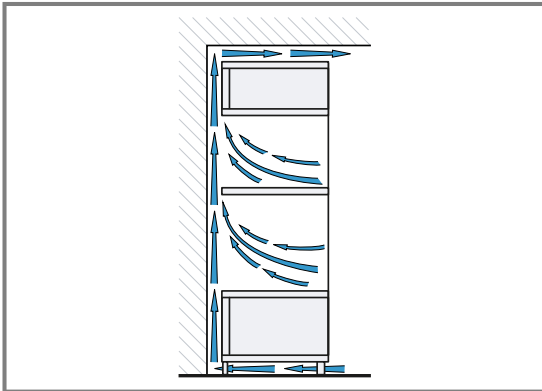

- Jos korkeassa kaapissa on elementti-takaseinin lisäksi toinen takaseinä, se on poistettava.
- Asenna laite vain niin korkealle, että varusteet saa otettua helposti ulos.

28.6 Asennus kulmaan

Noudata kulmaan asennettaessa asennusmittoja ja asennusohjeita.

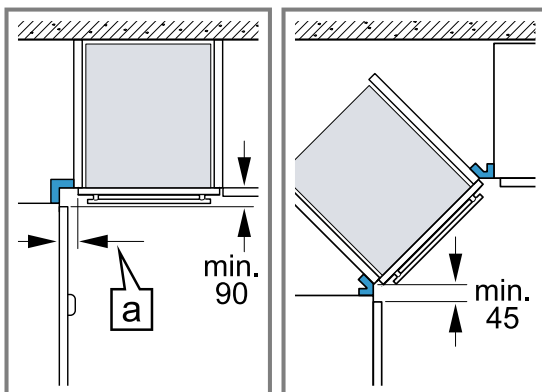

- Jotta laitteen luukku saadaan avattua, ota kulmaan asentaessasi huomioon minimimitat. Mitta [a] riippuu kalusteen etuosan paksuudesta ja kahvasta.

28.7 Sähköliitäntä

Jotta laitteen sähköliitäntä on turvallinen, noudata seuraavia ohjeita.

- Laitteen suojaluokka on I, ja sen käyttö on sallittu vain maadoitusliitännän kanssa.
- Suojaus on tehtävä tyyppikilvessä mainitun tehotiedon ja paikallisten määräysten mukaan.
- Laitteessa ei saa olla jännitettä asennustöitä tehtäessä.
- Laitteen saa liittää vain mukana toimitetulla liitäntäjohdolla.
- Liitäntäjohto pitää liittää takasivulle siten, että kuuluu napsahdava ääni. Huoltopalvelusta on saatavana 3 metrin liitäntäjohto.
- Liitäntäjohtoa saa vaihtaa vain alkuperäiseen liitäntäjohtoon. Näitä on saatavana huoltopalvelusta.
- Asennuksen pitää taata kosketussuoja.

Laitteen sähköliitäntä maadoitetulla pistokkeella

Huomautus: Laitteen saa liittää vain määräystenmukaisesti asennettuun maadoitettuun pistorasiaan.

- ▶ Liitä pistoke maadoitettuun pistorasiaan. Laitte voidaan liittää myös mukana toimitetulla pistokkeella suojakoskettimeen. Kun laite on asennettu paikalleen, verkkojohtoa pistokkeeseen pitää päästä vapaasti käsiksi. Jos verkkopistokkeeseen ei pääse vapaasti käsiksi, kiinteään sähköliitäntään on asennettava asennusmääräysten mukainen kaikki navat erottava katkaisin.

Laitteen sähköliitäntä ilman maadoitettua pistoketta

Huomautus: Laitteen saa liittää vain valtuutettu ammattiasentaja. Takuu ei kata virheellisestä liitännästä johtuvia vaurioita.

Kiinteään sähköliitäntään on asennettava asennusmääräysten mukainen kaikki navat erottava katkaisin.

1. Yksilöi vaihe- ja nollajohto liitäntärasiaissa. Jos liitäntä tehdään väärin, laite voi vaurioitua.
2. Liitä liitäntäkuvan mukaan. Jännite, ks. tyyppikilpi.
3. Liitä verkkoliitäntäjohtoa johtimet värikoodien mukaan:
 - vihreä-keltainen = suojajohtoin ⊕
 - sininen = nollajohtoin
 - ruskea = vaihe

28.8 Laitteen asennus

1. Työnnä laite kunnolla paikalleen ja kohdista keskelle.

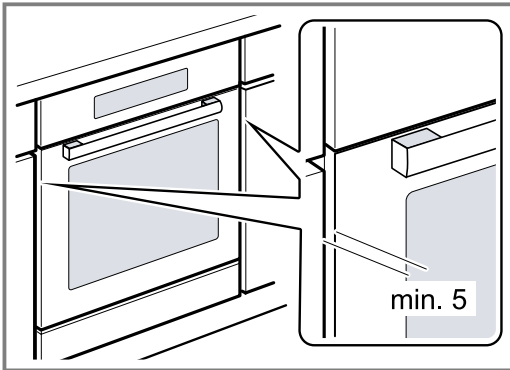

2. Kiinnitä laite ruuveilla.

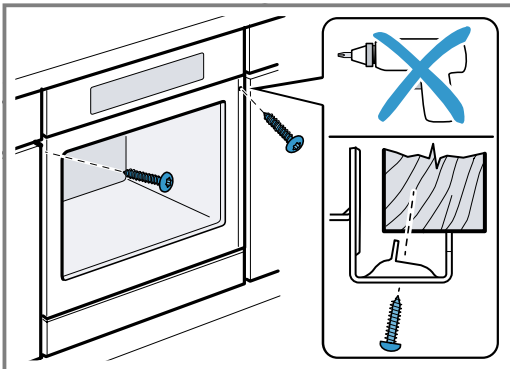

3. Kahvattomat keittiökalusteet, joissa pystysuuntainen tartuntalista:

- Käytä tarkoitukseen sopivaa tätekappaletta ①, jotta voit peittää mahdolliset terävät reunat ja varmistaa turvallisen asennuksen.
- Pora alumiinitankoihin ennalta reiät ruuviliitintää varten ②.
- Kiinnitä laite tarkoitukseen sopivalla ruuvilla ③.

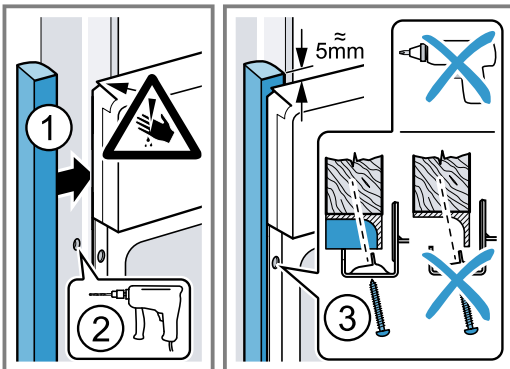

Huomautus: Työtason ja laitteen välistä rakoa ei saa sulkea lisälistalla.

Kaapin sivuseiniin ei saa asentaa lämpösuojalistoja.

28.9 Laitteen irrotus

1. Poista laitteesta jännite.
2. Irrota kiinnitysruuvit.
3. Nosta laitetta vähän ja vedä se kokonaan ulos.



BSH Hausgeräte GmbH
Carl-Wery-Straße 34
81739 München, GERMANY
siemens-home.bsh-group.com

BSH Hausgeräte GmbH:n Siemens AG:n rekisteröimän tavaramerkkilisenssin alaisena valmistama



9001617003 (020506)
fi