

on/off

menu



start/stop

# SIEMENS

SIEMENS

## Εντοιχιζόμενος φούρνος

HM636GN.1

el Εγχειρίδιο χρήστη και οδηγίες εγκατάστασης



Register your product on My Siemens and discover exclusive services and offers.  
[siemens-home.bsh-group.com/welcome](https://siemens-home.bsh-group.com/welcome)

The future moving in.

Siemens Home Appliances

# Πίνακας περιεχομένων

## ΕΓΧΕΙΡΙΔΙΟ ΧΡΗΣΤΗ

1	Ασφάλεια.....	2
2	Αποφυγή υλικών ζημιών .....	7
3	Προστασία περιβάλλοντος και οικονομία .....	8
4	Γνωριμία.....	9
5	Τρόποι λειτουργίας .....	11
6	Εξαρτήματα .....	13
7	Πριν την πρώτη χρήση .....	14
8	Βασικός χειρισμός.....	15
9	Ταχεία θέρμανση.....	16
10	Λειτουργίες χρόνου .....	16
11	Μικροκύματα .....	17
12	Φαγητά .....	20
13	Ασφάλεια παιδιών .....	21
14	Ρύθμιση Sabbath.....	22
15	Βασικές ρυθμίσεις.....	22
16	Καθαρισμός και φροντίδα.....	23
17	Υποστήριξη καθαρισμού humidClean .....	26
18	Στέγνωμα .....	26
19	Πόρτα της συσκευής.....	27
20	Οδηγοί .....	28
21	Αποκατάσταση βλαβών.....	29
22	Απόσυρση.....	30
23	Υπηρεσία εξυπηρέτησης πελατών .....	31
24	Έτσι πετυχαίνει.....	31
25	ΟΔΗΓΙΕΣ ΣΥΝΑΡΜΟΛΟΓΗΣΗΣ .....	42
25.1	Γενικές υποδείξεις συναρμολόγησης .....	42

## 1 Ασφάλεια

Προσέξτε τις ακόλουθες υποδείξεις ασφαλείας.

### 1.1 Γενικές υποδείξεις

- Διαβάστε προσεκτικά αυτές τις οδηγίες.

- Φυλάξτε τις οδηγίες καθώς και τις πληροφορίες προϊόντος για μετέπειτα χρήση ή για τον επόμενο κάτοχο της συσκευής.
- Μη συνδέετε τη συσκευή σε περίπτωση ζημιάς κατά τη μεταφορά.

### 1.2 Χρήση σύμφωνα με τον σκοπό προορισμού

Αυτή η συσκευή προορίζεται μόνο για την τοποθέτηση. Προσέξτε τις ειδικές οδηγίες συναρμολόγησης.

Μόνο αδειούχο προσωπικό επιτρέπεται να συνδέσει συσκευές χωρίς φως. Σε περίπτωση ζημιών λόγω λάθους σύνδεσης, δεν υφίσταται κανένα δικαίωμα εγγύησης.

Χρησιμοποιείτε τη συσκευή μόνο:

- για την παρασκευή φαγητών και ροφημάτων.
- Στο σπίτι και σε παρόμοιες εφαρμογές όπως π.χ.: Σε κουζίνες για υπαλλήλους σε καταστήματα, γραφεία και άλλους εμπορικούς τομείς, στα αγροτικά κτήματα, από πελάτες σε ξενοδοχεία και άλλες οικιστικές εγκαταστάσεις, στα bed and breakfast.
- μέχρι ένα ύψος από 4000 m πάνω από την επιφάνεια της θάλασσας.

Αυτή η συσκευή ανταποκρίνεται στο πρότυπο EN 55011 ή CISPR 11. Είναι ένα προϊόν της ομάδας 2, κατηγορία Β. Ομάδα 2 σημαίνει, ότι δημιουργούνται μικροκύματα με σκοπό τη θέρμανση των τροφίμων. Κατηγορία Β δηλώνει, ότι η συσκευή είναι κατάλληλη για οικιακή χρήση.

### 1.3 Περιορισμός ομάδας χρηστών

Αυτή η συσκευή μπορεί να χρησιμοποιείται από παιδιά από 8 ετών και άνω και από πρόσωπα με μειωμένες φυσικές, αισθητήριες ή νοητικές ικανότητες καθώς και έλλειψη εμπειρίας και/ή γνώσης, αν επιβλέπονται ή έχουν κατατοπιστεί σχετικά με την ασφαλή χρήση της συσκευής και έχουν κατανοήσει τους κινδύνους που απορρέουν από αυτή. Τα παιδιά δεν επιτρέπεται να παίζουν με τη συσκευή.

Ο καθαρισμός και η συντήρηση από το χρήστη δεν επιτρέπεται να πραγματοποιηθούν από παιδιά, εκτός εάν είναι 15 ετών και άνω και επιτηρούνται.

Κρατάτε τα παιδιά που είναι κάτω των 8 ετών μακριά από τη συσκευή και το καλώδιο σύνδεσης.

#### **1.4 Ασφαλής χρήση**

Τοποθετείτε τα εξαρτήματα πάντοτε σωστά μέσα στον χώρο μαγειρέματος.

→ "Εξαρτήματα", Σελίδα 13

#### **⚠ ΠΡΟΕΙΔΟΠΟΙΗΣΗ – Κίνδυνος πυρκαγιάς!**

Τα αποθηκευμένα στον χώρο μαγειρέματος εύφλεκτα αντικείμενα μπορούν να αναφλεγούν.

- ▶ Μη φυλάγετε ποτέ εύφλεκτα αντικείμενα στον χώρο μαγειρέματος.
- ▶ Όταν αρχίζει να εμφανίζεται καπνός, πρέπει να απενεργοποιηθεί η συσκευή ή να τραβηχθεί το φιν από την πρίζα του ρεύματος και να κρατηθεί η πόρτα κλειστή, για να σβήσετε τις ενδεχομένως εμφανιζόμενες φλόγες.

Τα υπολείμματα φαγητών, το λίπος και ο χυμός από το ψητό μπορούν να αναφλεγούν.

- ▶ Πριν από τη λειτουργία απομακρύνετε τη χοντρή ρύπανση από τον χώρο μαγειρέματος, τα θερμαντικά στοιχεία και από τα εξαρτήματα.

Κατά το άνοιγμα της πόρτας της συσκευής δημιουργείται ένα ρεύμα αέρος. Το λαδόχαρτο μπορεί να έρθει σε επαφή με τα θερμαντικά στοιχεία και να πιάσει φωτιά.

- ▶ Κατά την προθέρμανση και κατά τη διάρκεια του μαγειρέματος μην τοποθετείτε ποτέ το λαδόχαρτο χαλαρά πάνω στα εξαρτήματα.
- ▶ Κόβετε πάντοτε στη σωστή μορφή το λαδόχαρτο και τοποθετείτε πάντοτε πάνω του ένα σκεύος ή μια φόρμα ψησίματος.

#### **⚠ ΠΡΟΕΙΔΟΠΟΙΗΣΗ – Κίνδυνος εγκαύματος!**

Κατά τη διάρκεια της χρήσης ζεσταίνεται η συσκευή και τα εξαρτήματα που ακουμπιούνται.

- ▶ Δώστε προσοχή, για την αποφυγή της επαφής με τα θερμαντικά στοιχεία.
- ▶ Τα μικρά παιδιά, κάτω των 8 ετών, πρέπει να κρατιούνται μακριά από τη συσκευή.

Τα εξαρτήματα ή τα μαγειρικά σκεύη ζεσταίνονται πάρα πολύ.

- ▶ Απομακρύνετε τα καυτά μαγειρικά σκεύη ή εξαρτήματα από το χώρο μαγειρέματος πάντοτε με μια πιάστρα κουζίνας.

Οι ατμοί του οινοπνεύματος μπορούν να αναφλεγούν μέσα στον ζεστό χώρο μαγειρέματος. Η πόρτα της συσκευής μπορεί να ανοίξει απότομα. Ζεστός ατμός και φλόγες μπορεί να εξέλθουν.

- ▶ Χρησιμοποιείτε μόνο μικρές ποσότητες από δυνατά οινοπνευματώδη ποτά στα φαγητά.
- ▶ Μην θερμαίνετε οινοπνευματώδη ποτά ( $\geq 15\%$  vol.) σε μη αραιωμένη κατάσταση (π.χ. για να περιχύσετε τα φαγητά).
- ▶ Ανοίξτε προσεκτικά την πόρτα της συσκευής.

Τα τηλεσκοπικά βαγονέτα φούρνου θερμαίνονται κατά τη λειτουργία της συσκευής.

- ▶ Προτού ακουμπήσετε τα ζεστά τηλεσκοπικά βαγονέτα φούρνου, αφήστε τα να κρυώσουν.
- ▶ Ακουμπάτε τα ζεστά τηλεσκοπικά βαγονέτα φούρνου μόνο με μια πιάστρα κουζίνας.

#### **⚠ ΠΡΟΕΙΔΟΠΟΙΗΣΗ – Κίνδυνος ζεματίσματος!**

Τα προσιτά μέρη/εξαρτήματα ζεσταίνονται πολύ κατά τη λειτουργία.

- ▶ Μην ακουμπάτε ποτέ τα καυτά μέρη/εξαρτήματα.
- ▶ Κρατάτε τα παιδιά μακριά.

Κατά το άνοιγμα της πόρτας της συσκευής μπορεί να εξέλθει καυτός ατμός. Ο ατμός, ανάλογα με τη θερμοκρασία, δε φαίνεται.

- ▶ Ανοίγετε προσεκτικά την πόρτα της συσκευής.
- ▶ Κρατάτε τα παιδιά μακριά.

Με το νερό στον καυτό χώρο μαγειρέματος μπορεί να δημιουργηθεί καυτός υδρατμός.

- ▶ Μην χύνετε ποτέ νερό μέσα στον καυτό χώρο μαγειρέματος.

#### **⚠ ΠΡΟΕΙΔΟΠΟΙΗΣΗ – Κίνδυνος τραυματισμού!**

Το γρατσουνισμένο γυαλί της πόρτας της συσκευής μπορεί να ραγίσει.

- ▶ Μην χρησιμοποιείτε ισχυρά καθαριστικά τριψίματος ή κοφτερές μεταλλικές ξύστρες για τον καθαρισμό του τζαμιού της πόρτας της συσκευής, επειδή μπορεί να γρατσουνίσουν την επιφάνεια.

Η συσκευή και τα μέρη της που μπορεί να ακουμπηθούν, ενδέχεται να είναι κοφτερή.

- ▶ Προσοχή κατά τον χειρισμό και τον καθαρισμό.
- ▶ Εάν είναι δυνατό, φοράτε προστατευτικά γάντια.

Οι μεντεσέδες της πόρτας της συσκευής κινούνται κατά το άνοιγμα και το κλείσιμο της πόρτας και μπορεί να μαγκωθείτε.

- ▶ Μην απλώνετε τα χέρια σας στην περιοχή των μεντεσέδων.

Τα εξαρτήματα μέσα στην πόρτα της συσκευής μπορεί να είναι κοφτερά.

- ▶ Φοράτε προστατευτικά γάντια.

Οι ατμοί του οινοπνεύματος μπορούν να αναφλεγούν μέσα στον καυτό χώρο μαγειρέματος και η πόρτα της συσκευής μπορεί να ανοίξει απότομα και ενδεχομένως να πέσει κάτω. Τα τζάμια της πόρτας μπορεί να σπάσουν και να θρυμματιστούν.

→ "Αποφυγή υλικών ζημιών", Σελίδα 7

- ▶ Χρησιμοποιείτε μόνο μικρές ποσότητες από δυνατά οινοπνευματώδη ποτά στα φαγητά.
- ▶ Μην θερμαίνετε οινοπνευματώδη ποτά ( $\geq 15\%$  vol.) σε μη αραιωμένη κατάσταση (π.χ. για να περιχύσετε τα φαγητά).
- ▶ Ανοίξτε προσεκτικά την πόρτα της συσκευής.

### **⚠ ΠΡΟΕΙΔΟΠΟΙΗΣΗ – Κίνδυνος ηλεκτροπληξίας!**

Οι ακατάλληλες επισκευές είναι επικίνδυνες.

- ▶ Μόνο εκπαιδευμένο γι' αυτό, ειδικευμένο προσωπικό επιτρέπεται να πραγματοποιήσει επισκευές στη συσκευή.
- ▶ Μόνο γνήσια ανταλλακτικά επιτρέπεται να χρησιμοποιηθούν για την επισκευή της συσκευής.
- ▶ Εάν το καλώδιο σύνδεσης στο δίκτυο του ρεύματος αυτής της συσκευής υποστεί ζημιά, πρέπει να αντικατασταθεί από τον κατασκευαστή ή την υπηρεσία εξυπηρέτησης πελατών του ή από ένα αντίστοιχα ειδικευμένο άτομο, για την αποφυγή επικινδύνων καταστάσεων.

Μια χαλασμένη μόνωση του καλωδίου σύνδεσης είναι επικίνδυνη.

- ▶ Μην φέρνετε ποτέ το καλώδιο σύνδεσης σε επαφή με καυτά μέρη συσκευών ή πηγές θερμότητας.
- ▶ Μην αφήνετε ποτέ το καλώδιο σύνδεσης στο δίκτυο να έρθει σε επαφή με αιχμηρές μύτες ή κοφτερές ακμές.
- ▶ Μην τσακίζετε, μη συνθλίβετε ή μη μετατρέπετε ποτέ το καλώδιο σύνδεσης στο δίκτυο.

Μια εισχώρηση υγρασίας μπορεί να προκαλέσει ηλεκτροπληξία.

- ▶ Μην χρησιμοποιείτε συσκευές εκτόξευσης ατμού ή συσκευές καθαρισμού υψηλής πίεσης, για να καθαρίσετε τη συσκευή.

Μια συσκευή ή ένα καλώδιο σύνδεσης που έχουν υποστεί ζημιά είναι επικίνδυνα.

- ▶ Μην λειτουργείτε ποτέ μια συσκευή που έχει υποστεί ζημιά.
- ▶ Μην τραβάτε ποτέ το καλώδιο σύνδεσης, για να αποσυνδέσετε τη συσκευή από το δίκτυο του ρεύματος. Τραβάτε πάντοτε το φινιρίσμα του καλωδίου σύνδεσης.
- ▶ Όταν η συσκευή ή το καλώδιο σύνδεσης έχει ζημιά, τραβήξτε αμέσως το φινιρίσμα του καλωδίου σύνδεσης ή κατεβάστε την ασφάλεια στο κιβώτιο των ασφαλειών.
- ▶ Καλέστε την υπηρεσία εξυπηρέτησης πελατών. → Σελίδα 31

### **⚠ ΠΡΟΕΙΔΟΠΟΙΗΣΗ – Κίνδυνος: Μαγνητισμός!**

Στο πεδίο χειρισμού ή στα στοιχεία χειρισμού είναι τοποθετημένοι μόνιμοι μαγνήτες. Αυτοί μπορούν να επηρεάσουν αρνητικά τα ηλεκτρονικά στοιχεία εμφύτευσης, π.χ. βηματοδότες καρδιάς ή αντλίες ινσουλίνης.

- ▶ Ως φορέας ηλεκτρονικών στοιχείων εμφύτευσης, τηρήστε μια ελάχιστη απόσταση 10 cm από το πεδίο χειρισμού.

### **⚠ ΠΡΟΕΙΔΟΠΟΙΗΣΗ – Κίνδυνος ασφυξίας!**

Τα παιδιά μπορεί να περάσουν τα υλικά της συσκευασίας πάνω από το κεφάλι ή να τυλιχτούν σ' αυτά και να πάθουν ασφυξία.

- ▶ Κρατάτε τα υλικά συσκευασίας μακριά από τα παιδιά.
- ▶ Μην αφήνετε τα παιδιά να παίζουν με τα υλικά συσκευασίας.

Τα παιδιά μπορεί να εισπνεύσουν ή να καταπιούν μικρά κομμάτια και έτσι να πάθουν ασφυξία.

- ▶ Κρατάτε τα μικρά κομμάτια μακριά από τα παιδιά.
- ▶ Μην αφήνετε τα παιδιά να παίζουν με μικρά κομμάτια.

### 1.5 Φούρνος μικροκυμάτων

ΔΙΑΒΑΣΤΕ ΠΡΟΣΕΚΤΙΚΑ ΤΙΣ ΣΗΜΑΝΤΙΚΕΣ ΥΠΟΔΕΙΞΕΙΣ ΑΣΦΑΛΕΙΑΣ ΚΑΙ ΦΥΛΑΞΤΕ ΤΙΣ ΓΙΑ ΠΕΡΑΙΤΕΡΩ ΧΡΗΣΗ

#### **⚠ ΠΡΟΕΙΔΟΠΟΙΗΣΗ – Κίνδυνος πυρκαγιάς!**

Η μη ενδεδειγμένη χρήση της συσκευής είναι επικίνδυνη και μπορεί να προκαλέσει ζημιές. Για παράδειγμα μπορούν να αναφλεγούν οι ζεστές παντόφλες, τα ζεστά σακουλάκια με σπόρους και δημητριακά ακόμα και μετά από ώρες.

- ▶ Μη στεγνώνετε ποτέ φαγητά ή ρούχα με τη συσκευή.
- ▶ Μη ζεσταίνετε ποτέ παντόφλες, μαξιλάρια σπόρων ή δημητριακών, σφουγγάρια, υγρά πανιά καθαρισμού και παρόμοια με τη συσκευή.
- ▶ Χρησιμοποιείτε τη συσκευή μόνο για την παρασκευή φαγητών και ποτών.

Τα τρόφιμα καθώς και οι συσκευασίες και τα σκεύη τους μπορεί να αναφλεγούν.

- ▶ Μη ζεσταίνετε ποτέ τρόφιμα σε συσκευασίες διατήρησης θερμοκρασίας.
- ▶ Μη ζεσταίνετε ποτέ χωρίς επιτήρηση τρόφιμα σε σκεύη από πλαστικό, χαρτί ή άλλα εύφλεκτα υλικά.
- ▶ Μη ρυθμίζετε ποτέ μια πολύ μεγάλη βαθμίδα ισχύος ή πολύ μεγάλο χρόνο μικροκυμάτων. Προσανατολιστείτε στα στοιχεία σε αυτές τις οδηγίες χρήσης.
- ▶ Μη στεγνώνετε ποτέ τρόφιμα στον φούρνο μικροκυμάτων.
- ▶ Μην ξεπαγώνετε ή ζεστάνετε ποτέ τρόφιμα με μικρή περιεκτικότητα νερού, όπως π.χ. ψωμί, με πολύ υψηλή ισχύ ή χρόνο μικροκυμάτων.

Το λάδι φαγητού μπορεί να αναφλεγεί.

- ▶ Μη ζεσταίνετε ποτέ μόνο του το λάδι φαγητού στον φούρνο μικροκυμάτων.

#### **⚠ ΠΡΟΕΙΔΟΠΟΙΗΣΗ – Κίνδυνος έκρηξης!**

Τα υγρά ή άλλα τρόφιμα σε σφίχτα κλεισμένα σκεύη μπορεί να εκραγούν εύκολα.

- ▶ Μη ζεστάνετε ποτέ υγρά ή άλλα τρόφιμα σε σφίχτα κλεισμένα σκεύη.

#### **⚠ ΠΡΟΕΙΔΟΠΟΙΗΣΗ – Κίνδυνος εγκαύματος!**

Τα τρόφιμα με σκληρό κέλυφος ή πέτσα μπορεί να εκραγούν κατά τη διάρκεια, αλλά και μετά από το ζέσταμα.

- ▶ Μη μαγειρεύετε ποτέ αυγά στο κέλυφος ή μη ζεστάνετε ποτέ σφιχτοβρασμένα αυγά στο κέλυφος.
- ▶ Μη μαγειρεύετε ποτέ οστρακοειδή ή μαλακόστρακα.
- ▶ Σε περίπτωση τηγανητήν αυγών ή αυγών σε ποτήρι, τρυπάτε προηγουμένως τον κρόκο.
- ▶ Σε περίπτωση τροφίμων με σκληρή φλούδα ή πέτσα, όπως π.χ. μήλα, ντομάτες, πατάτες ή λουκάνικα, μπορεί το κέλυφος να σκάσει. Πριν το ζέσταμα τρυπάτε τη φλούδα ή την πέτσα.

Η θερμότητα στις βρεφικές τροφές δεν κατανέμεται ομοιόμορφα.

- ▶ Μη ζεσταίνετε ποτέ βρεφικές τροφές μέσα σε κλειστά δοχεία.
- ▶ Απομακρύνετε πάντοτε το καπάκι ή το θήλαστρο.
- ▶ Μετά το ζέσταμα κουνάτε ή ανακατεύετε πάντοτε καλά.
- ▶ Ελέγχετε τη θερμοκρασία, προτού να δοθεί η τροφή στο παιδί.

Τα ζεστά φαγητά εκλύουν θερμότητα. Έτσι μπορούν τα μαγειρικά σκεύη να ζεσταθούν πολύ.

- ▶ Απομακρύνετε τα μαγειρικά σκεύη ή τα εξαρτήματα από το χώρο μαγειρέματος πάντοτε με μια πιάστρα κουζίνας.

Σε περίπτωση αεροστεγώς κλεισμένων τροφίμων, μπορεί να σκάσει η συσκευασία.

- ▶ Προσέχετε πάντοτε τα στοιχεία πάνω στη συσκευασία.
- ▶ Βγάζετε τα φαγητά πάντοτε με πιάστρες κουζίνας από τον χώρο μαγειρέματος.

Τα προσιτά μέρη/εξαρτήματα ζεσταίνονται πολύ κατά τη λειτουργία.

- ▶ Μην ακουμπάτε ποτέ τα καυτά μέρη/εξαρτήματα.
- ▶ Κρατάτε τα παιδιά μακριά.

Η λειτουργία στεγνώματος στις υψηλότερες βαθμίδες κατά την αποκλειστική λειτουργία μικροκυμάτων ενεργοποιεί αυτόματα πρόσθετα ένα θερμαντικό σώμα και θερμαίνει τον χώρο μαγειρέματος.

► Μην ακουμπάτε ποτέ τις ζεστές εσωτερικές επιφάνειες του χώρου μαγειρέματος ή τα θερμαντικά στοιχεία.

► Κρατάτε τα παιδιά μακριά.

Η μη ενδεδειγμένη χρήση της συσκευής είναι επικίνδυνη. Για παράδειγμα οι υπερθερμασμένες παντόφλες, τα υπερθερμασμένα μαξιλάρια σπόρων ή δημητριακών, σφουγγάρια, υγρά πανιά καθαρισμού και άλλα παρόμοια μπορούν να οδηγήσουν σε εγκαύματα.

► Μη στεγνώνετε ποτέ φαγητά ή ρούχα με τη συσκευή.

► Μη ζεσταίνετε ποτέ παντόφλες, μαξιλάρια σπόρων ή δημητριακών, σφουγγάρια, υγρά πανιά καθαρισμού και παρόμοια με τη συσκευή.

► Χρησιμοποιείτε τη συσκευή μόνο για την παρασκευή φαγητών και ποτών.

### **⚠ ΠΡΟΕΙΔΟΠΟΙΗΣΗ – Κίνδυνος ζεματίσματος!**

Κατά το ζέσταμα υγρών μπορεί να προκληθεί επιβράδυνση του βρασμού. Αυτό σημαίνει, ότι η θερμοκρασία βρασμού επιτυγχάνεται, χωρίς να εμφανιστούν οι τυπικές φυσαλίδες ατμού. Συνιστάται προσοχή ακόμη και σε περίπτωση ελάχιστης μόνο ανακίνησης του σκεύους. Το καυτό υγρό μπορεί ξαφνικά να βράσει και να πιτσιλίσει.

► Κατά το ζέσταμα τοποθετείτε πάντοτε ένα κουτάλι μέσα στο σκεύος. Έτσι εμποδίζεται η επιβράδυνση του βρασμού.

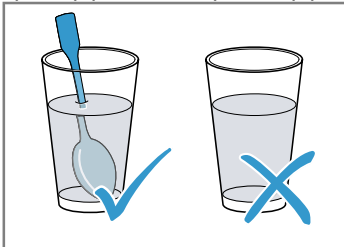

### **⚠ ΠΡΟΕΙΔΟΠΟΙΗΣΗ – Κίνδυνος τραυματισμού!**

Το ακατάλληλο μαγειρικό σκεύος μπορεί να ραγίσει. Τα μαγειρικά σκεύη από πορσελάνη και κεραμικό υλικό μπορεί να έχουν πολύ μικρές τρύπες στις λαβές και στα καπάκια. Πίσω από αυτές τις τρύπες υπάρχει ένας κενός χώρος. Η υγρασία που έχει εισχωρήσει στον κενό χώρο μπορεί να σπάσει τα μαγειρικά σκεύη.

► Χρησιμοποιείτε μόνο μαγειρικά σκεύη, κατάλληλα για μικροκύματα.

Σκεύη και δοχεία από μέταλλο ή σκεύη με μεταλλική διακόσμηση μπορούν σε περίπτωση καθαρής λειτουργίας μικροκυμάτων να οδηγήσουν στη δημιουργία σπινθήρων. Η συσκευή καταστρέφεται.

► Σε περίπτωση καθαρής λειτουργίας μικροκυμάτων μη χρησιμοποιείτε ποτέ μεταλλικά δοχεία.

► Χρησιμοποιείτε μόνο σκεύη κατάλληλα για μικροκύματα ή τα μικροκύματα σε συνδυασμό με έναν τρόπο ψησίματος.

### **⚠ ΠΡΟΕΙΔΟΠΟΙΗΣΗ – Κίνδυνος ηλεκτροπληξίας!**

Η συσκευή λειτουργεί με υψηλή τάση.

► Μην αφαιρέσετε ποτέ το περίβλημα.

### **⚠ ΠΡΟΕΙΔΟΠΟΙΗΣΗ – Κίνδυνος σοβαρής βλάβης για την υγεία!**

Ο ανεπαρκής καθαρισμός μπορεί να καταστρέψει την επιφάνεια της συσκευής, να μειώσει τη διάρκεια ζωής και να οδηγήσει σε επικίνδυνες καταστάσεις, όπως για παράδειγμα διαρροή ενέργειας μικροκυμάτων.

► Καθαρίζετε τακτικά τη συσκευή και απομακρύνετε αμέσως τα υπολείμματα των τροφίμων.

► Κρατάτε τον χώρο μαγειρέματος, τη στεγανοποίηση της πόρτας, την πόρτα και τον αναστολέα της πόρτας πάντοτε καθαρά.

→ "Καθαρισμός και φροντίδα", Σελίδα 23



Μη λειτουργείτε ποτέ τη συσκευή, όταν η πόρτα του χώρου μαγειρέματος ή η στεγανοποίηση της πόρτας έχουν υποστεί ζημιά. Μπορεί να εξέλθει ενέργεια μικροκυμάτων.

- ▶ Μη χρησιμοποιείτε ποτέ τη συσκευή, όταν η πόρτα του χώρου μαγειρέματος, η στεγανοποίηση της πόρτας ή το πλαστικό πλαίσιο της πόρτας έχουν υποστεί ζημιά.
- ▶ Αναθέτετε την επισκευή μόνο στο τμήμα εξυπηρέτησης πελατών.

Στις συσκευές χωρίς κάλυμμα περιβλήματος εξέρχεται ενέργεια μικροκυμάτων.

- ▶ Μην αφαιρείτε ποτέ το κάλυμμα περιβλήματος.
- ▶ Σε περίπτωση εργασιών συντήρησης ή επισκευής καλέστε την υπηρεσία τεχνικής εξυπηρέτησης πελατών.

## 2 Αποφυγή υλικών ζημιών

### 2.1 Γενικά

#### ΠΡΟΣΟΧΗ!

Οι ατμοί του οινοπνεύματος μπορούν να αναφλεγούν μέσα στον καυτό χώρο μαγειρέματος και να οδηγήσουν σε μια μόνιμη ζημιά στη συσκευή. Λόγω μιας εκρηκτικής ανάφλεξης η πόρτα της συσκευής μπορεί να ανοίξει απότομα και ενδεχομένως να πέσει κάτω. Τα τζάμια της πόρτας μπορεί να σπάσουν και να θρυμματιστούν. Λόγω της προκύπτουσας υποπίεσης ο χώρος μαγειρέματος μπορεί να παραμορφωθεί πολύ προς τα μέσα.

- ▶ Μην θερμαίνετε οινοπνευματώδη ποτά ( $\geq 15\%$  vol.) σε μη αραιωμένη κατάσταση (π.χ. για να περιχύσετε τα φαγητά).

Το νερό πάνω στον πάτο του χώρου μαγειρέματος κατά τη λειτουργία της συσκευής με θερμοκρασίες πάνω από  $120\text{ }^{\circ}\text{C}$ , προκαλεί ζημιές στο εμαγιέ.

- ▶ Όταν υπάρχει νερό πάνω στον πάτο του χώρου μαγειρέματος, μην ξεκινήσετε καμία λειτουργία.
- ▶ Σκουπίστε το νερό από τον πάτο του χώρου μαγειρέματος, πριν τη λειτουργία.

Αντικείμενα στον πάτο του χώρου μαγειρέματος, σε περίπτωση θερμοκρασίας πάνω από  $50\text{ }^{\circ}\text{C}$ , προκαλούν μια συσσώρευση της θερμότητας. Οι χρόνοι ψησίματος δεν ισχύουν πλέον και το εμαγιέ καταστρέφεται.

- ▶ Μην τοποθετείτε ποτέ εξαρτήματα, ούτε λαδόχαρτο ή αλουμινόχαρτο, ανεξάρτητα του είδους, πάνω στον πάτο του χώρου μαγειρέματος.
- ▶ Τοποθετείτε σκεύη πάνω στον πάτο του χώρου μαγειρέματος μόνο, όταν είναι ρυθμισμένη μια θερμοκρασία κάτω από  $50\text{ }^{\circ}\text{C}$ .

Όταν βρίσκεται νερό στον καυτό χώρο μαγειρέματος, δημιουργείται υδρατμός. Λόγω της αλλαγής της θερμοκρασίας μπορούν να προκύψουν ζημιές.

- ▶ Μη χύνετε ποτέ νερό μέσα στον καυτό χώρο μαγειρέματος.
- ▶ Μην τοποθετείτε ποτέ μαγειρικά σκεύη με νερό στον πάτο του χώρου μαγειρέματος.

Η υγρασία στον χώρο μαγειρέματος για παρατεταμένο χρονικό διάστημα, οδηγεί σε διάβρωση.

- ▶ Μετά τη χρήση, αφήνετε τον χώρο μαγειρέματος να στεγνώνει.
- ▶ Μην αποθηκεύετε υγρά τρόφιμα για μεγάλη χρονική διάρκεια στον κλειστό χώρο μαγειρέματος.
- ▶ Μην αποθηκεύετε κανένα φαγητό στον χώρο μαγειρέματος.

Το κρύωμα του χώρου μαγειρέματος με ανοιχτή την πόρτα της συσκευής, μπορεί, με το πέρασμα του χρόνου, να χαλάσει τις γειτονικές προσόψεις των ντουλαπιών.

- ▶ Μετά από μια λειτουργία με υψηλές θερμοκρασίες αφήνετε τον χώρο μαγειρέματος να κρυώνει μόνο, όταν είναι κλειστός.
- ▶ Μη μαγκώνετε τίποτα στην πόρτα της συσκευής.
- ▶ Μόνο μετά από μια λειτουργία με πολύ υγρασία αφήνετε τον χώρο μαγειρέματος να στεγνώνει με ανοιχτή πόρτα.

Ο χυμός των φρούτων που στάζει από το ταψί, αφήνει λεκέδες που δεν μπορείτε πλέον να τους απομακρύνετε.

- ▶ Μη γεμίζετε πάρα πολύ το ταψί σε περίπτωση που ψήνετε πολύ ζουμερά γλυκά φρούτων.
- ▶ Εάν είναι δυνατό, χρησιμοποιείτε το βαθύτερο ταψί γενικής χρήσης.

Η χρήση απορρυπαντικού φούρνου στον ζεστό χώρο μαγειρέματος, καταστρέφει το εμαγιέ.

- ▶ Μη χρησιμοποιείτε ποτέ απορρυπαντικά φούρνου στον ζεστό χώρο μαγειρέματος.
- ▶ Πριν την επόμενη θέρμανση, απομακρύνετε εντελώς τα υπολείμματα από τον χώρο μαγειρέματος και από την πόρτα της συσκευής.

Εάν η στεγανοποίηση είναι πολύ λερωμένη, δεν κλείνει πλέον σωστά η πόρτα της συσκευής κατά τη λειτουργία. Οι γειτονικές προσόψεις των ντουλαπιών μπορεί να υποστούν ζημιά.

- ▶ Διατηρείτε τη στεγανοποίηση πάντα καθαρή.
- ▶ Μη λειτουργείτε τη συσκευή ποτέ με χαλασμένη στεγανοποίηση ή χωρίς στεγανοποίηση.

Η χρήση της πόρτας της συσκευής ως κάθισμα ή επιφάνεια εναπόθεσης, μπορεί να προκαλέσει ζημιά στην πόρτα.

- ▶ Μην κάθεστε, μην κρατιέστε ή μη στηρίζετε από την πόρτα της συσκευής.
- ▶ Μην τοποθετείτε κανένα μαγειρικό σκεύος ή εξάρτημα πάνω στην πόρτα της συσκευής.

Ανάλογα με τον τύπο της συσκευής, μπορεί τα εξαρτήματα, κατά το κλείσιμο της πόρτας της συσκευής, να γρατσουνίσουν το τζάμι της πόρτας.

- ▶ Τοποθετείτε τα εξαρτήματα μέχρι τέρμα μέσα στον χώρο μαγειρέματος.

## 2.2 Φούρνος μικροκυμάτων

Προσέχετε αυτές τις υποδείξεις, όταν χρησιμοποιείτε τον φούρνο μικροκυμάτων.

### ΠΡΟΣΟΧΗ!

Εάν ακουμπήσει μέταλλο πάνω στα τοιχώματα του χώρου μαγειρέματος δημιουργούνται σπινθήρες, που μπορεί να προκαλέσουν ζημιά στη συσκευή ή να καταστρέψουν το εσωτερικό τζάμι της πόρτας.

- ▶ Ένα μεταλλικό σώμα, π.χ. το κουτάλι στο ποτήρι, πρέπει να απέχει το λιγότερο 2 cm από τα τοιχώματα του χώρου μαγειρέματος και την εσωτερική πλευρά της πόρτας.

Το σπρώξιμο των εξαρτημάτων το ένα ακριβώς πάνω στο άλλο, δημιουργεί σπινθήρες.

- ▶ Μη συνδυάζετε τη σχάρα με το ταψί γενικής χρήσης.
- ▶ Τοποθετείτε τα εξαρτήματα κάθε φορά σε ξεχωριστό ύψος.

Στη λειτουργία μόνο με μικροκύματα το ταψί γενικής χρήσης ή το ταψί είναι ακατάλληλο. Μπορεί να δημιουργηθούν σπινθήρες και ο χώρος μαγειρέματος να υποστεί ζημιά.

- ▶ Χρησιμοποιήστε τη συμπαραδιδόμενη σχάρα ως επιφάνεια εναπόθεσης.

Τα αλουμινένια μπολ στη συσκευή μπορεί να δημιουργήσουν σπινθήρες. Στη συσκευή προκαλούνται ζημιές με τη δημιουργία ηλεκτρικών σπινθήρων.

- ▶ Μη χρησιμοποιείτε αλουμινένια μπολ στη συσκευή. Η λειτουργία της συσκευής χωρίς φαγητά στον χώρο μαγειρέματος οδηγεί σε υπερφόρτωση.
- ▶ Μην ξεκινήσετε ποτέ τον φούρνο μικροκυμάτων χωρίς φαγητά στον χώρο μαγειρέματος. Εξαιρέση αποτελεί μια σύντομη δοκιμή μαγειρικού σκεύους.

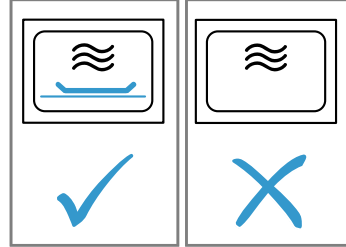

Κατά την παρασκευή από πόπ-κορν μικροκυμάτων με μια πολύ μεγάλη ισχύ μικροκυμάτων, μπορεί το τζάμι της πόρτας να ραγίσει λόγω υπερφόρτωσης.

- ▶ Μη ρυθμίζετε ποτέ μια πολύ μεγάλη ισχύ μικροκυμάτων.
- ▶ Χρησιμοποιείτε το πολύ 600 W.
- ▶ Τοποθετείτε τη σακούλα ποπ-κορν πάντοτε πάνω σε ένα γυάλινο πιάτο.

## 3 Προστασία περιβάλλοντος και οικονομία

### 3.1 Απόσυρση συσκευασίας

Τα υλικά συσκευασίας είναι φιλικά προς το περιβάλλον και επαναχρησιμοποιούμενα.

- ▶ Αποσύρετε τα επιμέρους εξαρτήματα ξεχωριστά, ανάλογα με το είδος.

### 3.2 Εξοικονόμηση ενέργειας

Αν ακολουθήσετε αυτές τις υποδείξεις, η συσκευή σας θα καταναλώνει λιγότερο ρεύμα.

Προθερμάνετε τη συσκευή μόνο, όταν προβλέπεται στη συνταγή ή στις Συστάσεις ρύθμισης.

- Εάν δεν προθερμάνετε τη συσκευή, εξοικονομάτε μέχρι και 20 % ενέργεια.

Χρησιμοποιείτε σκούρες, βαμμένες μαύρες ή εμαγιέ φόρμες ψησίματος.

- Αυτές οι φόρμες ψησίματος απορροφούν τη θερμότητα ιδιαίτερα καλά.

Ανοίγετε την πόρτα της συσκευής κατά τη διάρκεια της λειτουργίας, όσο γίνεται λιγότερες φορές.

- Η θερμοκρασία στον χώρο μαγειρέματος διατηρείται και η συσκευή δεν πρέπει να επαναθερμάνει.

Ψήνετε πολλά φαγητά το ένα μετά το άλλο ή παράλληλα.

- Ο χώρος μαγειρέματος είναι μετά το πρώτο ψήσιμο ζεστός. Έτσι μικραίνει ο χρόνος ψησίματος για το επόμενο γλυκό.

Σε περίπτωση μεγαλύτερων χρόνων μαγειρέματος απενεργοποιείτε τη συσκευή 10 λεπτά πριν τη λήξη του χρόνου μαγειρέματος.

- Η υπόλοιπη θερμότητα επαρκεί, για την ολοκλήρωση του μαγειρέματος του φαγητού.

Απομακρύνετε τα εξαρτήματα που δε χρησιμοποιούνται από τον χώρο μαγειρέματος.

- Τα παραπάνω εξαρτήματα δε χρειάζεται να θερμανθούν.

Αφήνετε τα κατεψυγμένα φαγητά να ξεπαγώνουν πριν την παρασκευή.

- Εξοικονομάται η ενέργεια για το ξεπάγωμα των φαγητών.

### Σημείωση:

Η συσκευή χρειάζεται:

- Στη λειτουργία με ενεργοποιημένη οθόνη ενδείξεων, το μέγιστο 1 W
- Στη λειτουργία με απενεργοποιημένη οθόνη ενδείξεων, το μέγιστο 0,5 W



## 4 Γνωριμία

### 4.1 Πεδίο χειρισμού

Μέσω του πεδίου χειρισμού ρυθμίζετε όλες τις λειτουργίες της συσκευής σας και λαμβάνετε πληροφορίες για την κατάσταση λειτουργίας.

**Σημείωση:** Ανάλογα με τον τύπο της συσκευής μπορεί να διαφέρουν οι λεπτομέρειες στην εικόνα, π.χ. χρώμα και σχήμα.

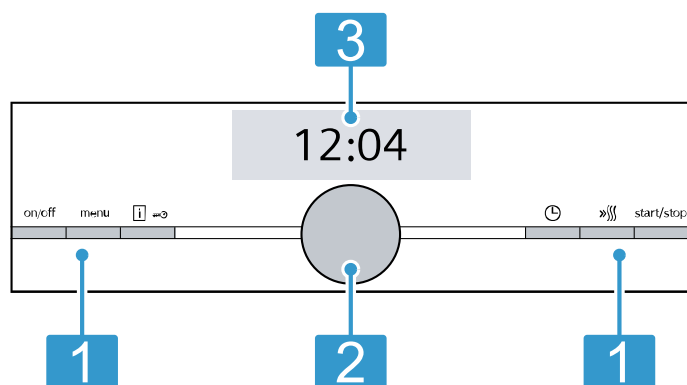

**1 Πλήκτρα**  
Τα πλήκτρα αριστερά και δεξιά από το πεδίο χειρισμού έχουν ένα σημείο πίεσης. Για να ενεργοποιήσετε ένα πλήκτρο, πατήστε το. Σε περίπτωση συσκευών χωρίς πρόσοψη από ανοξείδωτο χάλυβα, είναι τα πλήκτρα επίσης πεδία αφής.

**2 Περιστροφικός διακόπτης**  
Μπορείτε να γυρίσετε τον περιστροφικό διακόπτη απεριόριστα προς τα αριστερά ή προς τα δεξιά.  
Τα πεδία αφής είναι ευαίσθητες στην αφή επιφάνειες. Για να επιλέξετε μια λειτουργία, πατήστε μόνο ελαφρά πάνω στο αντίστοιχο πεδίο.

**3 Οθόνη αφής**  
Στις οθόνες αφής βλέπετε τις τρέχουσες δυνατότητες επιλογής. Για να επιλέξετε μια λειτουργία, πατήστε απευθείας πάνω στο αντίστοιχο πεδίο κειμένου. Ανάλογα με την επιλογή, αλλάζουν τα πεδία κειμένου.

### 4.2 Πλήκτρα

Με τα πλήκτρα αριστερά ή δεξιά στο πεδίο χειρισμού, ενεργοποιείτε και απενεργοποιείτε τη συσκευή σας ή τη λειτουργία.

Πλήκτρο	Λειτουργία	Χρήση
on/off	On/Off	Ενεργοποίηση ή απενεργοποίηση της συσκευής.
menu	Μενού	Άνοιγμα του μενού των τρόπων λειτουργίας
	Πληροφορίες	Ένδειξη υποδείξεων, ενεργοποίηση και απενεργοποίηση της ασφάλειας παιδιών
	Ασφάλεια παιδιών	Ενεργοποίηση και απενεργοποίηση της ασφάλειας παιδιών
	Λειτουργίες χρόνου	Σύντομο πάτημα: Έναρξη ή διακοπή της λειτουργίας. Πατημένα για περίπου 3 δευτερόλεπτα: Διακοπή της λειτουργίας.
	Ταχεία θέρμανση	Ενεργοποίηση και απενεργοποίηση της ταχείας θέρμανσης
start/stop	Έναρξη/Σταμάτημα	Έναρξη, σταμάτημα ή διακοπή της λειτουργίας

### 4.3 Περιστροφικός διακόπτης

Με τον περιστροφικό διακόπτη αλλάζετε τις τιμές ρύθμισης, που εμφανίζονται στην οθόνη ενδείξεων. Όταν στις τιμές ρύθμισης, π.χ. στη θερμοκρασία, φτάσετε την ελάχιστη ή τη μέγιστη τιμή, παραμένει αυτή η τιμή στην οθόνη ενδείξεων. Όταν χρειάζεται, γυρίστε με τον περιστροφικό επιλογέα την τιμή ξανά πίσω. Στις λίστες, π.χ. στους τρόπους ψησίματος, αρχίζει μετά την τελευταία τιμή ξανά η πρώτη τιμή.

### 4.4 Οθόνη ενδείξεων

Η οθόνη ενδείξεων σας δείχνει τις τρέχουσες τιμές ρύθμισης.

Η τιμή που μπορείτε να αλλάξετε στην οθόνη ενδείξεων χαρακτηρίζεται έγχρωμη.

#### Γραμμή κατάστασης

Η γραμμή κατάστασης βρίσκεται στο επάνω μέρος στην οθόνη ενδείξεων.

Στη γραμμή κατάστασης εμφανίζονται η ώρα και οι ρυθμισμένες λειτουργίες χρόνου.

#### Γραμμή προόδου

Η γραμμή βρίσκεται στην οθόνη ενδείξεων κάτω από την εστιασμένη τιμή.

Με βάση τη γραμμή προόδου βλέπετε, πόσο έχει θερμανθεί ήδη η συσκευή ή πόσο έχει τρέξει η διάρκεια. Η γραμμή γεμίζει από τα αριστερά προς τα δεξιά.

Η γραμμή θέρμανσης δεν εμφανίζεται στη λειτουργία μικροκυμάτων.

### Ροή του χρόνου

Τη ροή χρόνου ή τη διάρκεια της μέχρι τώρα λειτουργίας μπορείτε να την δείτε επάνω δεξιά στη γραμμή κατάστασης.

Όταν έχετε ρυθμίσει μια διάρκεια και η διάρδεια σβηστεί, η ροή χρόνου παραλαμβάνει τη διάρκεια της συσκευής που έχει ήδη τρέξει. Έτσι μπορείτε να ελέγξετε, πόσο τρέχει ήδη η λειτουργία.

Η γραμμή θέρμανσης δεν εμφανίζεται στη λειτουργία μικροκυμάτων.

### Ένδειξη θερμοκρασίας

Ο έλεγχος θέρμανσης και η ένδειξη υπόλοιπης θερμότητας σας δείχνουν τη θερμοκρασία στον χώρο μαγειρέματος.

Λόγω της θερμικής αδράνειας μπορεί η εμφανιζόμενη θερμοκρασία να διαφέρει λίγο από την πραγματική θερμοκρασία μέσα στο χώρο μαγειρέματος. Με το πλήκτρο  μπορείτε να καλέσετε την τρέχουσα θερμοκρασία.

#### ■ Έλεγχος θέρμανσης

Μετά την εκκίνηση της λειτουργίας ο έλεγχος της θέρμανσης δείχνει την άνοδο της θερμοκρασίας στον χώρο μαγειρέματος. Όταν προθερμαίνεται η ιδανική χρονική στιγμή για να μπει το φαγητό μέσα έχει επιτευχθεί, μόλις γεμίσουν όλες οι δοκοί. Στις βαθμίδες ρύθμισης δεν εμφανίζεται ο έλεγχος της θέρμανσης, π.χ. στις βαθμίδες ψησίματος στο γκριλ.

#### ■ Ένδειξη υπόλοιπης θερμότητας

Όταν η συσκευή είναι απενεργοποιημένη, η οθόνη ενδείξεων δείχνει την υπόλοιπη θερμότητα στον χώρο μαγειρέματος. Η ένδειξη της υπόλοιπης θερμότητας σβήνει περίπου στους 60 °C.

## 4.5 Χώρος μαγειρέματος

Οι λειτουργίες του χώρου μαγειρέματος διευκολύνουν τη λειτουργία της συσκευής σας.

### Οδηγοί

Στους οδηγούς στον χώρο μαγειρέματος, μπορείτε να σπρώξετε μέσα εξαρτήματα σε διαφορετικά ύψη.

→ "Εξαρτήματα", Σελίδα 13

Η συσκευή σας έχει 5 ύψη τοποθέτησης. Τα ύψη τοποθέτησης αριθμούνται από κάτω προς τα πάνω. Ανάλογα με τον τύπο της συσκευής, είναι οι οδηγοί εξοπλισμένοι με βαγονέτα φούρνου σε ένα ή περισσότερα επίπεδα.

Μπορείτε να αφαιρέσετε τους οδηγούς, π.χ. για τον καθαρισμό.

→ "Οδηγοί", Σελίδα 28

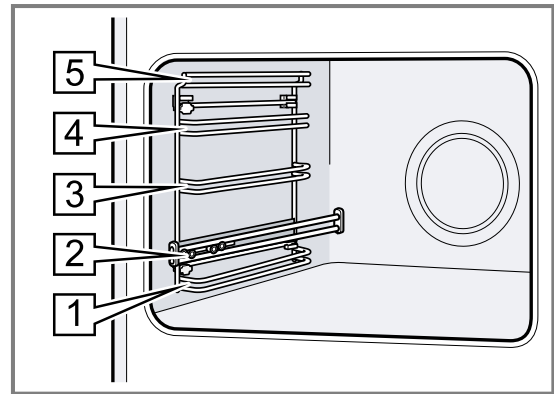

### Αυτοκαθαριζόμενες επιφάνειες

Το πίσω τοίχωμα στον χώρο μαγειρέματος είναι αυτοκαθαριζόμενο. Οι αυτοκαθαριζόμενες επιφάνειες είναι επιστρωμένες με ένα πορώδες, ματ κεραμικό και έχουν μια τραχιά επιφάνεια. Όταν η συσκευή είναι σε λειτουργία, απορροφούν οι αυτοκαθαριζόμενες επιφάνειες πιτσιλίσματα λαδιού από το ψήσιμο ή το ψήσιμο στο γκριλ και τα αποδοθούν.

Όταν κατά τη λειτουργία οι αυτοκαθαριζόμενες επιφάνειες δεν καθαρίζονται πλέον αρκετά, θερμάνετε στοχευμένα τον χώρο μαγειρέματος.

→ "Καθαρισμός των αυτοκαθαριζόμενων επιφανειών στον χώρο μαγειρέματος", Σελίδα 25

### Φωτισμός

Μία ή περισσότερες λάμπες φούρνου φωτίζουν τον χώρο μαγειρέματος.

Όταν ανοίγετε την πόρτα της συσκευής, ενεργοποιείται ο φωτισμός του χώρου μαγειρέματος. Όταν παραμείνει η πόρτα της συσκευής για περισσότερο από 15 λεπτά ανοιχτή, απενεργοποιείται ξανά ο φωτισμός.

Στους περισσότερους τρόπους λειτουργίας ενεργοποιείται ο φωτισμός του χώρου μαγειρέματος, μόλις ξεκινήσει η λειτουργία. Όταν τερματιστεί η λειτουργία, απενεργοποιείται ο φωτισμός.

### Ανεμιστήρας ψύξης

Ο ανεμιστήρας ψύξης ενεργοποιείται και απενεργοποιείται ανάλογα με τη θερμοκρασία της συσκευής. Ο ζεστός αέρας εξέρχεται επάνω από την πόρτα.

#### ΠΡΟΣΟΧΗ!

Μην καλύπτετε τις σχισμές αερισμού επάνω από την πόρτα της συσκευής. Η συσκευή υπερθερμαίνεται.

► Διατηρείτε τις σχισμές αερισμού ελεύθερες.

Για να κρυώσει μετά τη λειτουργία γρηγορότερα η συσκευή, λειτουργεί ο ανεμιστήρας ψύξης ακόμα για λίγο χρόνο.

### Πόρτα συσκευής

Όταν ανοίξετε την πόρτα της συσκευής κατά τη διάρκεια μιας τρέχουσας λειτουργίας, σταματάει η λειτουργία. Όταν κλείσετε την πόρτα της συσκευής, συνεχίζει αυτόματα η λειτουργία.

Όταν κλείσετε την πόρτα της συσκευής στον τρόπο λειτουργίας "Μικροκύματα", πρέπει να συνεχίσετε τη λειτουργία με start/stop.

## 5 Τρόποι λειτουργίας

Εδώ θα βρείτε μια επισκόπηση για τους τρόπους λειτουργίας και τις βασικές λειτουργίες της συσκευής σας.

Για να ανοίξετε το μενού, πατήστε το menu.

Τρόπος λειτουργίας	Χρήση
Τρόποι ψησίματος	Επιλογή εναρμονισμένων με ακρίβεια τρόπων ψησίματος για μια ιδανική παρασκευή του φαγητού σας.
Φαγητά	Χρήση προγραμματισμένων, συνιστούμενων ρυθμίσεων για διαφορετικά φαγητά. → "Φαγητά", Σελίδα 20

Τρόπος λειτουργίας	Χρήση
Μικροκύματα	Γρηγορότερο μαγείρεμα, ζέσταμα ή ξεπάγωμα με μικροκύματα. → "Μικροκύματα", Σελίδα 17
Συνδυασμός μικροκυμάτων	Για τη μείωση του χρόνου μαγειρέματος, ενεργοποιήστε πρόσθετα τα μικροκύματα σε έναν τρόπο ψησίματος. → "Συνδυασμός μικροκυμάτων", Σελίδα 19
Βασικές ρυθμίσεις	Προσαρμογή των βασικών ρυθμίσεων. Βασικές ρυθμίσεις → Σελίδα 22

### 5.1 Τρόποι ψησίματος





Για να βρίσκετε πάντοτε τον σωστό τρόπο ψησίματος για το φαγητό σας, σας εξηγούμε τις διαφορές και τις περιοχές εφαρμογής.









Τα σύμβολα για τους ξεχωριστούς τρόπους ψησίματος βοηθούν στην αναγνώριση.

Όταν επιλέξετε έναν τρόπο ψησίματος, σας προτείνει η συσκευή μια κατάλληλη θερμοκρασία ή βαθμίδα.

Μπορείτε να παραλάβετε τις τιμές ή να τις αλλάξετε στην αναφερόμενη περιοχή.

Σε περίπτωση ρυθμίσεων θερμοκρασίας πάνω από 275 °C και βαθμίδα ψησίματος στο γκριλ 3 η συσκευή μειώνει τη θερμοκρασία μετά από περίπου 40 λεπτά περίπου στους 275 °C ή στη βαθμίδα ψησίματος στο γκριλ 1.

Σύμβολο	Τρόποι ψησίματος	Περιοχή θερμοκρασίας	Χρήση και τρόπος λειτουργίας Δυνατές πρόσθετες λειτουργίες
	Θερμός αέρας 4D	30-275 °C	Ψήσιμο στον φούρνο σε ένα ή περισσότερα επίπεδα. Ο ανεμιστήρας μοιράζει τη θερμότητα του δακτυλιοειδούς θερμαντικού σώματος στο πίσω τοίχωμα ομοιόμορφα μέσα στον χώρο μαγειρέματος.
	Επάνω/Κάτω θέρμανση	30-300 °C	Για παραδοσιακό ψήσιμο στον φούρνο σε ένα επίπεδο. Ο τρόπος ψησίματος είναι ιδιαίτερα κατάλληλο για γλυκά με ζουμερή επίστρωση. Η θερμότητα έρχεται ομοιόμορφα από επάνω και κάτω.
	Θερμός αέρας eco	30-275 °C	Προσεκτικό μαγείρεμα επιλεγμένων φαγητών σε ένα επίπεδο χωρίς προθέρμανση. Ο ανεμιστήρας μοιράζει τη θερμότητα του δακτυλιοειδούς θερμαντικού σώματος στο πίσω τοίχωμα ομοιόμορφα μέσα στον χώρο μαγειρέματος. Το φαγητό παρασκευάζεται σε φάσεις με την υπόλοιπη θερμότητα. Αποτελεσματικότερος είναι ο τρόπος ψησίματος μεταξύ 125-275 °C. Κρατάτε κατά τη διάρκεια του μαγειρέματος την πόρτα της συσκευής κλειστή. Αυτός ο τρόπος ψησίματος χρησιμοποιείται για τον υπολογισμό της κατανάλωσης ενέργειας στη λειτουργία ανακυκλοφορίας αέρα και της κατηγορίας αποτελεσματικότητας της ενέργειας.
	Επάνω/Κάτω θέρμανση eco	30-300 °C	Προσεκτικό μαγείρεμα επιλεγμένων φαγητών. Η θερμότητα έρχεται από επάνω και κάτω. Αποτελεσματικότερος είναι ο τρόπος ψησίματος μεταξύ 150-250 °C. Αυτός ο τρόπος ψησίματος χρησιμοποιείται για τον υπολογισμό της κατανάλωσης ενέργειας στον συμβατικό τρόπο λειτουργίας.
	Συνδυασμός θερμού αέρα/γκριλ	30-300 °C	Ψήσιμο πουλερικών, ολόκληρων ψαριών ή μεγάλων κομματιών κρέατος. Το θερμαντικό σώμα του γκριλ και ο ανεμιστήρας τίθενται εναλλάξ σε λειτουργία και εκτός λειτουργίας. Ο ανεμιστήρας στροβιλίζει τον καυτό αέρα γύρω από το φαγητό.

Σύμβολο	Τρόποι ψησίματος	Περιοχή θερμοκρασίας	Χρήση και τρόπος λειτουργίας Δυνατές πρόσθετες λειτουργίες
	Γκριλ, μεγάλο	Βαθμίδες ψησίματος στο γκριλ 1 = χαμηλή 2 = μεσαία 3 = υψηλή	Ψήσιμο λεπτών κομματιών ψητού για γκριλ, όπως μπριζόλες, λουκάνικα ή τοστ. Ψήσιμο ογκρατέν φαγητών. Θερμαίνεται ολόκληρη η επιφάνεια κάτω από το θερμαντικό σώμα του γκριλ.
	Γκριλ, μικρό	Βαθμίδες ψησίματος στο γκριλ 1 = χαμηλή 2 = μεσαία 3 = υψηλή	Ψήσιμο μικρών ποσοτήτων, όπως μπριζόλες, λουκάνικα ή τοστ. Ψήσιμο ογκρατέν μικρών ποσοτήτων. Θερμαίνεται η μεσαία επιφάνεια κάτω από το θερμαντικό σώμα του γκριλ.
	Βαθμίδα πίτσας	30-275 °C	Παρασκευή πίτσας ή φαγητών, που χρειάζονται πολύ θερμότητα από κάτω. Το κάτω θερμαντικό σώμα και το δακτυλιοειδές θερμαντικό σώμα στο πίσω τοίχωμα θερμαίνουν.
	Ελαφρό μαγείρεμα	70-120 °C	Ήπιο και αργό μαγείρεμα σοταρισμένων, τρυφερών κομματιών κρέατος σε ανοιχτό σκεύος. Η θερμότητα έρχεται με χαμηλή θερμοκρασία ομοιόμορφα από επάνω και κάτω.
	Κάτω θέρμανση	30-250 °C	Ολοκλήρωση του ψησίματος ή μαγείρεμα σε λουτρό νερού. Η θερμότητα έρχεται από κάτω.
	Διατήρηση θερμότητας	60-100 °C	Διατήρηση των μαγειρεμένων φαγητών ζεστών.
	Προθέρμανση σκευών	30-70 °C	Προθέρμανση σκευών.
	Λειτουργία coolStart	30 - 275 °C	Για τη γρήγορη παρασκευή κατεψυγμένων προϊόντων στο ύψος 3. Η θερμοκρασία ακολουθεί τα στοιχεία του κατασκευαστή. Χρησιμοποιήστε την υψηλότερη θερμοκρασία, που αναφέρεται στη συσκευασία. Η διάρκεια μαγειρέματος είναι όπως αναφέρεται ή μικρότερη. Η προθέρμανση δεν είναι χρήσιμη.

## 5.2 Βαθμίδες ισχύος των μικροκυμάτων

Εδώ θα βρείτε μια επισκόπηση των βαθμίδων ισχύος των μικροκυμάτων και τη χρήση τους.

Οι βαθμίδες ισχύος των μικροκυμάτων δεν αντιστοιχούν πάντοτε στον ακριβή αριθμό των Watt, που χρησιμοποιεί η συσκευή.

Βαθμίδα ισχύος των μικροκυμάτων σε W	Μέγιστη διάρκεια σε ώρες	Χρήση
90 W	1:30	Ξεπάγωμα ευαίσθητων φαγητών.
180 W	1:30	Ξεπάγωμα φαγητών και συνέχιση του μαγειρέματος.
360 W	1:30	Μαγείρεμα ψαριού και κρέατος. Ζέσταμα ευαίσθητων φαγητών.
600 W	1:30	Ζέσταμα και μαγείρεμα φαγητών.
max	1:30	Ζέσταμα υγρών.

### Υποδείξεις

- Η βαθμίδα ισχύος μικροκυμάτων max δεν προορίζεται για τη θέρμανση φαγητών. Για την προστασία της συσκευής μειώνεται η μέγιστη ισχύς των μικροκυμάτων στα πρώτα λεπτά σταδιακά στα 600 W. Η πλήρης ισχύς είναι ξανά διαθέσιμη μετά από ένα χρονικό διάστημα ψύξης.

- Για την αποφυγή δημιουργίας συμπυκνώματος, ενεργοποιεί η συσκευή στις βαθμίδες ισχύος μικροκυμάτων 600 W και max αυτόματα πρόσθετα ένα θερμαντικό σώμα. Ο χώρος μαγειρέματος και τα εξαρτήματα ζεσταίνονται πάρα πολύ. Το αποτέλεσμα του μαγειρέματος δεν επηρεάζεται απ' αυτό.

## 6 Εξαρτήματα

Χρησιμοποιείτε γνήσια εξαρτήματα. Είναι προσαρμοσμένα στη δική σας συσκευή.

**Σημείωση:** Όταν τα εξαρτήματα ζεσταθούν, μπορούν να παραμορφωθούν. Η παραμόρφωση δεν έχει καμία επιρροή πάνω στη λειτουργία. Όταν τα εξαρτήματα κρυώσουν, εξαφανίζεται η παραμόρφωση.

Ανάλογα με τον τύπο της συσκευής μπορεί τα συμπαραδιδόμενα εξαρτήματα να διαφέρουν.

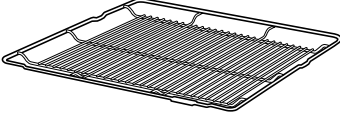
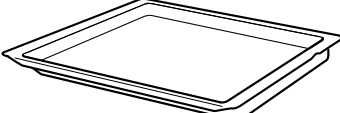
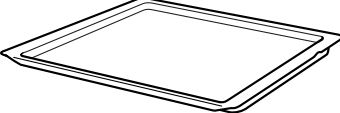
Εξαρτήματα	Χρήση
Σχάρα 	<ul style="list-style-type: none"> <li>■ Φορμές γλυκών</li> <li>■ Φόρμες σουφλέ</li> <li>■ Σκεύος</li> <li>■ Κρέας, π.χ. ψητό ή κομμάτια για το γκριλ</li> <li>■ Κατεψυγμένα φαγητά</li> </ul>
Ταψί γενικής χρήσης 	<ul style="list-style-type: none"> <li>■ Ζουμερά γλυκά</li> <li>■ Παρασκευάσματα</li> <li>■ Ψωμί</li> <li>■ Μεγάλα ψητά</li> <li>■ Κατεψυγμένα φαγητά</li> <li>■ Συλλογή των υγρών που στάζουν, π.χ. λίπος κατά το ψήσιμο στη σχάρα.</li> </ul>
Ταψί 	<ul style="list-style-type: none"> <li>■ Γλυκό του ταψιού</li> <li>■ Μικρά παρασκευάσματα</li> </ul>

### 6.1 Υποδείξεις για τα εξαρτήματα

Μερικά εξαρτήματα είναι κατάλληλα μόνο για ορισμένους τρόπους λειτουργίας.

#### Εξάρτημα μικροκυμάτων

Για την καθαρή λειτουργία μικροκυμάτων είναι κατάλληλη μόνο η συμπαραδιδόμενη σχάρα. Ταψιά, π.χ. το ταψί γενικής χρήσης ή το ταψί μπορεί να δημιουργήσουν σπινθήρες και είναι ακατάλληλα. Προσέξτε τις υποδείξεις για τα μικροκύματα.

→ "Σκεύη και εξαρτήματα με μικροκύματα", Σελίδα 17

### 6.2 Λειτουργία ασφάλισης

Η λειτουργία ασφάλισης εμποδίζει την ανατροπή των εξαρτημάτων κατά την αφαίρεσή τους.

Μπορείτε να τραβήξετε έξω τα εξαρτήματα περίπου κατά το ήμισυ, μέχρι να ασφαλισουν. Η προστασία ανατροπής λειτουργεί μόνο, όταν σπρώξετε τα εξαρτήματα σωστά μέσα στον χώρο μαγειρέματος.

### 6.3 Σπρώξιμο των εξαρτημάτων μέσα στον χώρο μαγειρέματος

Τοποθετείτε τα εξαρτήματα πάντοτε σωστά μέσα στον χώρο μαγειρέματος. Μόνο έτσι μπορούν τα εξαρτήματα να τραβηχτούν έξω περίπου κατά το ήμισυ, χωρίς να ανατραπούν.

1. Στρέψτε τα εξαρτήματα έτσι, ώστε η εγκοπή  να βρίσκεται πίσω και να δείχνει προς τα κάτω.
2. Σπρώξτε τα εξαρτήματα μεταξύ των δύο ράβδων οδήγησης ενός ύψους τοποθέτησης.

Σχάρα

Τοποθετήστε τη σχάρα με το κυρτό μέρος  προς τα κάτω. Η επιγραφή "microwave" πρέπει να βρίσκεται μπροστά στην πόρτα της συσκευής.

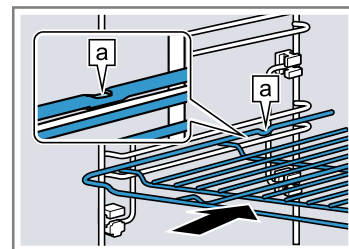

Ταψί  
π.χ. ταψί  
γενικής  
χρήσης ή  
ταψί

Σπρώξτε μέσα το ταψί με το λοξό μέρος  προς την πόρτα της συσκευής.

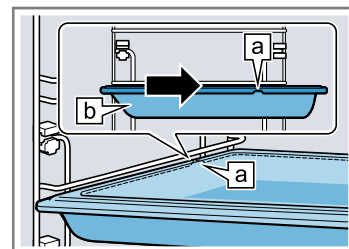

3. Για να τοποθετήσετε τα εξαρτήματα σε περίπτωση υψών τοποθέτησης με ράγες εξόδου, τραβήξτε έξω τις ράγες εξόδου.

**Σχάρα ή ταψί** Τοποθετήστε τα εξαρτήματα έτσι, ώστε οι άκρες των εξαρτημάτων να κάθονται πίσω από τη γλώσσα [a] πάνω στη ράγα εξόδου.

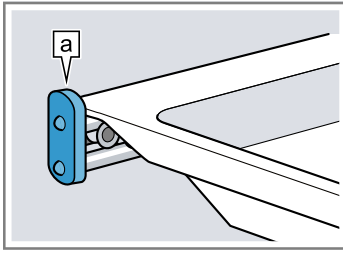

**Σημείωση:** Σπρώξτε τις ράγες εξόδου με λίγη πίεση πίσω στον χώρο μαγειρέματος.

4. Σπρώξτε μέσα εντελώς τα εξαρτήματα έτσι, ώστε να μην ακουμπούν την πόρτα της συσκευής.

**Σημείωση:** Απομακρύνετε τα εξαρτήματα από τον χώρο μαγειρέματος, τα οποία δε χρησιμοποιείτε κατά τη διάρκεια της λειτουργίας.

## 6.4 Περαιτέρω εξαρτήματα

Τα περαιτέρω εξαρτήματα μπορείτε να τα αγοράσετε στην υπηρεσία εξυπηρέτησης πελατών, στα ειδικά καταστήματα ή στο διαδίκτυο (Internet). Μια μεγάλη προσφορά εξαρτημάτων για τη συσκευή σας, μπορείτε να βρείτε στο διαδίκτυο (Internet) ή στα φυλλάδια της εταιρείας μας, [siemens-home.bsh-group.com](http://siemens-home.bsh-group.com)

Τα εξαρτήματα είναι ειδικά για κάθε συσκευή. Δίνετε κατά την αγορά πάντοτε τον ακριβή χαρακτηρισμό (Αριθ. Ε) της συσκευής σας.

Ποιο εξάρτημα είναι διαθέσιμο για τη συσκευή σας, θα το βρείτε στο Online-Shop ή στην υπηρεσία εξυπηρέτησης πελατών.

## 7 Πριν την πρώτη χρήση

Εκτελέστε τις ρυθμίσεις για την πρώτη θέση σε λειτουργία. Καθαρίστε τη συσκευή και τα εξαρτήματα.

### 7.1 Εκτέλεση της πρώτης θέσης σε λειτουργία

Μετά τη σύνδεση στο ηλεκτρικό ρεύμα ή μετά από μια παρατεταμένη διακοπή ρεύματος, πρέπει να εκτελέσετε τις ρυθμίσεις για την πρώτη θέση σε λειτουργία της συσκευής σας. Μπορεί να διαρκέσει μερικά δευτερόλεπτα, μέχρι να εμφανιστούν οι ρυθμίσεις στην οθόνη ενδείξεων.

#### Ρύθμιση της γλώσσας

1. Ρυθμίστε με τον περιστροφικό διακόπτη την επιθυμητή γλώσσα.
  2. Πατήστε το >.
- ✓ Η επόμενη ρύθμιση εμφανίζεται.

#### Ρύθμιση της ώρας

1. Ρυθμίστε με τον περιστροφικό διακόπτη την τρέχουσα ώρα.
  2. Πατήστε το >.
- ✓ Η επόμενη ρύθμιση εμφανίζεται.

#### Ρύθμιση της ημερομηνίας

1. Με τον περιστροφικό διακόπτη ρυθμίστε την τρέχουσα ημέρα.
2. Πατήστε το >.
3. Με τον περιστροφικό διακόπτη ρυθμίστε τον τρέχοντα μήνα.
4. Πατήστε το >.
5. Με τον περιστροφικό διακόπτη ρυθμίστε το τρέχον έτος.

6. Πατήστε το >.

✓ Στην οθόνη ενδείξεων εμφανίζεται μια υπόδειξη, η πρώτη θέση σε λειτουργία έχει ολοκληρωθεί.

### 7.2 Καθαρισμός της συσκευής πριν την πρώτη χρήση

Καθαρίστε τον χώρο μαγειρέματος και τα εξαρτήματα, προτού παρασκευάσετε για πρώτη φορά με τη συσκευή ένα φαγητό.

1. Αφαιρέστε τις πληροφορίες προϊόντος και τα εξαρτήματα από τον χώρο μαγειρέματος. Απομακρύνετε τα υπολείμματα της συσκευασίας, όπως κομμάτια στυροπόρ και κολλητικές ταινίες, εσωτερικά και εξωτερικά από τη συσκευή.
2. Σκουπίστε τις λείες επιφάνειες στον χώρο μαγειρέματος με ένα μαλακό, υγρό πανί.
3. Ενεργοποιήστε τη συσκευή με on/off.
4. Πραγματοποίηση των ακόλουθων ρυθμίσεων:

Τρόπος ψησίματος	Θερμός αέρας 4D [a]
Θερμοκρασία	μέγιστη
Διάρκεια	1 ώρα

→ "Βασικός χειρισμός", Σελίδα 15

5. Ξεκινήστε τη λειτουργία με start/stop.
  - Αερίστε την κουζίνα, όση ώρα ζεσταίνει η συσκευή.
6. Όταν λήξει η διάρκεια, απενεργοποιήστε τη συσκευή με το on/off.
7. Όταν κρυώσει η συσκευή, καθαρίστε τις λείες επιφάνειες στον χώρο μαγειρέματος με διάλυμα απορρυπαντικού πιάτων και ένα πανί καθαρισμού.
8. Καθαρίστε τα εξαρτήματα καλά με διάλυμα απορρυπαντικού πιάτων και ένα πανί καθαρισμού ή μια μαλακιά βούρτσα.



## 8 Βασικός χειρισμός

### 8.1 Ενεργοποίηση της συσκευής

- ▶ Ενεργοποιήστε τη συσκευή με on/off.
  - Το πλήκτρο on/off ανάβει μπλε.
- ✓ Στην οθόνη ενδείξεων εμφανίζεται το λογότυπο Siemens. Στη συνέχεια εμφανίζεται ένας τρόπος ψησίματος και μια θερμοκρασία.

### 8.2 Απενεργοποίηση της συσκευής

Όταν δε χρησιμοποιείτε τη συσκευή σας, απενεργοποιήστε την. Όταν δε χρησιμοποιήσετε τη συσκευή σας για μεγαλύτερο χρονικό διάστημα, απενεργοποιείται αυτόματα.

- ▶ Απενεργοποιήστε τη συσκευή με on/off.
  - Ο φωτισμός πάνω από το πλήκτρο on/off σβήνει.
- ✓ Η συσκευή απενεργοποιείται. Οι τρέχουσες λειτουργίες διακόπτονται.
- ✓ Στην οθόνη ενδείξεων εμφανίζεται η ώρα ή η ένδειξη της υπόλοιπης θερμότητας.

### 8.3 Εκκίνηση της λειτουργίας

Κάθε λειτουργία πρέπει να την ξεκινήσετε.

#### ΠΡΟΣΟΧΗ!

Το νερό πάνω στον πάτο του χώρου μαγειρέματος κατά τη λειτουργία της συσκευής με θερμοκρασίες πάνω από 120 °C, προκαλεί ζημιές στο εμαγιέ.

- ▶ Όταν υπάρχει νερό πάνω στον πάτο του χώρου μαγειρέματος, μην ξεκινήσετε καμία λειτουργία.
- ▶ Σκουπίστε το νερό από τον πάτο του χώρου μαγειρέματος, πριν τη λειτουργία.
- ▶ Ξεκινήστε τη λειτουργία με start/stop.
- ✓ Στην οθόνη ενδείξεων εμφανίζονται οι ρυθμίσεις, ο χρόνος λειτουργίας και η γραμμή θέρμανσης.

### 8.4 Προσωρινή ή μόνιμη διακοπή της λειτουργίας

Μπορείτε να διακόψετε τη λειτουργία για λίγο και να τη συνεχίσετε μετά ξανά. Όταν διακόψετε εντελώς τη λειτουργία, οι ρυθμίσεις επαναφέρονται.

1. Για να διακόψετε για λίγο τη λειτουργία:
  - Πατήστε σύντομα το start/stop.
  - Για να συνεχίσετε τη λειτουργία, πατήστε το start/stop.
2. Για να διακόψετε τη λειτουργία, πατήστε το on/off.
- ✓ Η λειτουργία σταματά και όλες οι ρυθμίσεις επαναφέρονται.

### 8.5 Ρύθμιση του τρόπου λειτουργίας

**Προϋπόθεση:** Η συσκευή πρέπει να είναι ενεργοποιημένη.

1. Πατήστε το menu.
  - Το μενού των τρόπων λειτουργίας ανοίγει.
2. Πατήστε τον επιθυμητό τρόπο λειτουργίας.
  - Ανάλογα με τον τρόπο λειτουργίας έχετε στη διάθεσή σας διάφορες δυνατότητες επιλογής.

3. Με τον περιστροφικό διακόπτη μπορεί να αλλάξει η επιλογή.
  - Ανάλογα με την επιλογή αλλάξετε περαιτέρω ρυθμίσεις.
4. Ξεκινήστε με το start/stop.

### 8.6 Ρύθμιση του τρόπου ψησίματος και της θερμοκρασίας

Όταν ενεργοποιείτε τη συσκευή, είναι αυτόματα ρυθμισμένος ο τρόπος λειτουργίας "Τρόποι ψησίματος".

1. Με τον περιστροφικό διακόπτη ρυθμίστε τον επιθυμητό τρόπο ψησίματος.
2. Πατήστε τη θερμοκρασία.
3. Ρυθμίστε με τον περιστροφικό διακόπτη τη θερμοκρασία.
4. Ξεκινήστε τη λειτουργία με start/stop.
  - ✓ Η συσκευή αρχίζει να θερμαίνεται.
  - ✓ Στην οθόνη ενδείξεων εμφανίζεται ο ρυθμισμένος τρόπος ψησίματος, η θερμοκρασία και η διάρκεια/χρόνος λειτουργίας της συσκευής.
5. Όταν το φαγητό είναι έτοιμο, απενεργοποιήστε τη συσκευή με το on/off.

**Συμβουλή:** Τον καταλληλότερο τρόπο ψησίματος για το φαγητό σας, θα τον βρείτε στην περιγραφή των τρόπων ψησίματος.

**Σημείωση:** Μπορείτε να ρυθμίσετε στη συσκευή τη διάρκεια και τη λήξη για τη λειτουργία.

→ "Λειτουργίες χρόνου", Σελίδα 16

### Αλλαγή του τρόπου ψησίματος

Όταν αλλάξετε τον τρόπο ψησίματος, επαναφέρονται επίσης και οι άλλες ρυθμίσεις.

1. Διακόψτε τη λειτουργία με start/stop.
2. Πατήστε τον τρόπο ψησίματος.
3. Με τον περιστροφικό διακόπτη ρυθμίστε τον επιθυμητό τρόπο ψησίματος.
  - ✓ Στην οθόνη ενδείξεων εμφανίζεται η αντίστοιχη προτεινόμενη θερμοκρασία.

### Αλλαγή της θερμοκρασίας

Μετά την εκκίνηση της λειτουργίας, μπορείτε να αλλάξετε απευθείας τη θερμοκρασία.

- ▶ Αλλάξτε με τον περιστροφικό διακόπτη τη θερμοκρασία.
- ✓ Η θερμοκρασία εισάγεται απευθείας στη μνήμη της συσκευής.

### 8.7 Ένδειξη πληροφοριών



Στις περισσότερες περιπτώσεις μπορείτε να καλέσετε πληροφορίες για την τρέχουσα εκτελούμενη λειτουργία. Ορισμένες υποδείξεις εμφανίζονται αυτόματα από τη συσκευή, π.χ. για επιβεβαίωση ή ως απαίτηση ή προειδοποίηση.

- ▶ Πατήστε το .
- ✓ Όταν υπάρχουν, εμφανίζονται πληροφορίες για μερικά δευτερόλεπτα.

## 9 Ταχεία θέρμανση

Για την εξοικονόμηση χρόνου, μπορείτε να μειώσετε τον χρόνο θέρμανσης σε περίπτωση ρυθμισμένων θερμοκρασιών άνω των 100 °C.



Σε αυτούς τους τρόπους ψησίματος μπορείτε να χρησιμοποιήσετε την ταχεία θέρμανση:

- Θερμός αέρας 4D 
- Επάνω/Κάτω θέρμανση 



### 9.1 Ρύθμιση της ταχείας θέρμανσης

Για να αποκτήσετε ένα ομοιόμορφο αποτέλεσμα μαγειρέματος, τοποθετήστε το φαγητό στον χώρο μαγειρέματος, αφού πρώτα ολοκληρωθεί η ταχεία θέρμανση.

**Σημείωση:** Ρυθμίστε μια διάρκεια, αφού πρώτα λήξει η ταχεία θέρμανση.

1. Ρυθμίστε έναν κατάλληλο τρόπο ψησίματος και μια θερμοκρασία από 100 °C.
2. Πατήστε το .
  - ✓ Το σύμβολο  εμφανίζεται στην οθόνη ενδείξεων αριστερά δίπλα στη θερμοκρασία.
  - ✓ Η γραμμή προόδου αρχίζει να γεμίζει.
3. Όταν λήξει η ταχεία θέρμανση, ηχεί ένα σήμα. Το σύμβολο  στην οθόνη ενδείξεων σβήνει.
4. Τοποθετήστε το φαγητό μέσα στον χώρο μαγειρέματος.

### Διακοπή της ταχείας θέρμανσης



- ▶ Πατήστε το .
- ✓ Το σύμβολο  στην οθόνη ενδείξεων σβήνει.

## 10 Λειτουργίες χρόνου

Η συσκευή σας διαθέτει διάφορες λειτουργίες χρόνου, με τις οποίες μπορείτε να ελέγξετε τη λειτουργία.



### 10.1 Επισκόπηση των λειτουργιών χρόνου



Μπορείτε να ρυθμίσετε τη διάρκεια και τη λήξη για μια λειτουργία. Το ρολόι συναγερμού ρυθμίζεται ανεξάρτητα από τη λειτουργία.

Λειτουργία χρόνου	Χρήση
Ρολόι συναγερμού 	Μπορείτε να ρυθμίσετε το ρολόι συναγερμού ανεξάρτητα από τη λειτουργία. Δεν επηρεάζει τη συσκευή.
Διάρκεια 	Όταν ρυθμίσετε για τη λειτουργία μια διάρκεια, σταματά η συσκευή μετά τη λήξη της διάρκειας αυτόματα να θερμαίνει.
Λήξη 	Στη διάρκεια μπορείτε να ρυθμίσετε μια ώρα, στην οποία λήγει η λειτουργία. Η συσκευή ξεκινά αυτόματα, έτσι ώστε η λειτουργία να είναι έτοιμη την επιθυμητή ώρα.

### 10.2 Ρύθμιση του ρολογιού συναγερμού



Το ρολόι συναγερμού λειτουργεί ανεξάρτητα από τη λειτουργία. Μπορείτε να ρυθμίσετε το ρολόι συναγερμού σε περίπτωση ενεργοποιημένης και απενεργοποιημένης συσκευής μέχρι 24 ώρες. Το ρολόι συναγερμού έχει ένα δικό του σήμα, έτσι ώστε να ακούτε, εάν έχει λήξει το ρολόι συναγερμού ή μια διάρκεια.

1. Πατήστε το .
  - ✓ Το πεδίο για το ρολόι συναγερμού ανοίγει.
2. Ρυθμίστε με τον περιστροφικό διακόπτη τον χρόνο του ρολογιού συναγερμού.
  - ✓ Μετά από μερικά δευτερόλεπτα ξεκινά το ρολόι συναγερμού αυτόματα.
  - ✓ Το σύμβολο  και ο χρόνος που τρέχει εμφανίζονται αριστερά στη γραμμή κατάστασης.

- ✓ Ο χρόνος του ρολογιού συναγερμού τρέχει.
- ✓ Όταν έχει λήξει ο χρόνος του ρολογιού συναγερμού, ηχεί ένα σήμα και στην οθόνη ενδείξεων εμφανίζεται ένα κείμενο υπόδειξης.
- 3. Όταν έχει λήξει ο χρόνος του ρολογιού συναγερμού:
  - Για να σταματήσετε το σήμα πρόωρα, πατήστε το .
  - Για να ρυθμίσετε εκ νέου έναν χρόνο του ρολογιού συναγερμού, πατήστε το  και ρυθμίστε τον χρόνο του ρολογιού συναγερμού με τον περιστροφικό επιλογέα.



### Αλλαγή του ρολογιού συναγερμού

Μπορείτε να αλλάξετε οποτεδήποτε τον χρόνο του ρολογιού συναγερμού.

1. Πατήστε το .
2. Με τον περιστροφικό διακόπτη αλλάξτε τον χρόνο του ρολογιού συναγερμού.
3. Επιβεβαιώστε με .

### Διακοπή του ρολογιού συναγερμού

Μπορείτε να διακόψετε οποιαδήποτε στιγμή τον χρόνο του ρολογιού συναγερμού.

1. Πατήστε το .
2. Με τον περιστροφικό διακόπτη επαναφέρετε τον χρόνο του ρολογιού συναγερμού στο μηδέν.
3. Επιβεβαιώστε με .

### 10.3 Ρύθμιση της χρονικής διάρκειας

Μπορείτε να ρυθμίσετε μια διάρκεια για τη λειτουργία από μέχρι και 23 ώρες και 59 λεπτά.

**Προϋπόθεση:** Ένας τρόπος ψησίματος και μια θερμοκρασία ή βαθμίδα έχουν ρυθμιστεί.

1. Πατήστε το .
- ✓ Το μενού των λειτουργιών χρόνου ανοίγει.
2. Ρυθμίστε με τον περιστροφικό διακόπτη τη διάρκεια.

Φορά περιστροφής	Προτεινόμενη τιμή
Αριστερά	10 λεπτά
Δεξιά	30 λεπτά

Η διάρκεια μπορεί να ρυθμιστεί μέχρι και μια ώρα σε βήματα του ενός λεπτού, μετά σε βήματα των 5 λεπτών. Ο χρόνος λήξης υπολογίζεται αυτόματα.

3. Ξεκινήστε τη λειτουργία με *start/stop*.
- ✓ Η συσκευή ξεκινά να θερμαίνει και η διάρκεια τρέχει.
- ✓ Όταν η διάρκεια λήξει, ηχεί ένα σήμα. Στη γραμμή κατάστασης φαίνεται "Έληξε".
4. Όταν η διάρκεια έχει λήξει:
  - Για να σταματήσετε το σήμα πρόωρα, πατήστε το ☹.
  - Για να ρυθμίσετε εκ νέου μια διάρκεια, πατήστε το ☹ και ρυθμίστε τη διάρκεια με τον περιστροφικό επιλογέα.
  - Για να συνεχίσετε τη λειτουργία χωρίς διάρκεια, ξεκινήστε με *start/stop*.
  - Όταν το φαγητό είναι έτοιμο, απενεργοποιήστε τη συσκευή με το *on/off*.

### Αλλαγή της διάρκειας

Μπορείτε να αλλάξετε οποιαδήποτε στιγμή τη διάρκεια.

1. Πατήστε το ☹.
2. Αλλάξτε με τον περιστροφικό διακόπτη τη διάρκεια.
3. Μετά πατήστε το *start/stop* 2 φορές.

### Διακοπή της διάρκειας

Μπορείτε να διακόψετε οποιαδήποτε στιγμή τη διάρκεια.

1. Πατήστε το ☹.
2. Επαναφέρετε τη διάρκεια με τον περιστροφικό διακόπτη στο μηδέν.
3. - Για να συνεχίσετε τη λειτουργία χωρίς διάρκεια, ξεκινήστε με *start/stop*.

Η ένδειξη αλλάζει στον ρυθμισμένο τρόπο ψησίματος και στη θερμοκρασία.

## 10.4 Ρύθμιση της λήξης

Μπορείτε να αλλάξετε την ώρα, στην οποία λήγει η διάρκεια, για μέχρι και 23 ώρες και 59 λεπτά.

### Υποδείξεις

- Για να αποκτήσετε ένα καλό αποτέλεσμα μαγειρέματος, μην αλλάξετε άλλο τη λήξη, όταν έχει ήδη ξεκινήσει η λειτουργία.
- Για να μη χαλάνε τα τρόφιμα, μην τα αφήνετε για πολύ μέσα στον χώρο μαγειρέματος.

### Προϋποθέσεις

- Ένας τρόπος ψησίματος και μια θερμοκρασία ή βαθμίδα έχουν ρυθμιστεί.
  - Μια διάρκεια είναι ρυθμισμένη.
1. Πατήστε το ☹.
  2. Πατήστε το →|.
  3. Με τον περιστροφικό διακόπτη μεταθέστε τη λήξη για αργότερα.
  4. Ξεκινήστε τη λειτουργία με *start/stop*.
  - ✓ Στη γραμμή κατάστασης εμφανίζεται μια υπόδειξη, τότε ξεκινά η λειτουργία. Η συσκευή βρίσκεται σε θέση αναμονής.
  - ✓ Όταν έχει επιτευχθεί η ώρα εκκίνησης, ξεκινά η συσκευή να θερμαίνει και η διάρκεια αρχίζει να τρέχει φανερά στη γραμμή κατάστασης.
  - ✓ Όταν η διάρκεια λήξει, ηχεί ένα σήμα. Στη γραμμή κατάστασης εμφανίζεται μια υπόδειξη.
  5. Όταν η διάρκεια έχει λήξει:
    - Για να σταματήσετε το σήμα πρόωρα, πατήστε το ☹.
    - Για να ρυθμίσετε εκ νέου μια διάρκεια, πατήστε το ☹ και ρυθμίστε τη διάρκεια με τον περιστροφικό επιλογέα.
    - Για να συνεχίσετε τη λειτουργία χωρίς διάρκεια, ξεκινήστε με *start/stop*.
    - Όταν το φαγητό είναι έτοιμο, απενεργοποιήστε τη συσκευή με το *on/off*.

### Διακοπή της λήξης

Τη ρυθμισμένη λήξη μπορεί κανείς να την αλλάξει μόνο, όταν ο φούρνος βρίσκεται στη θέση αναμονής.

1. Πατήστε το ☹.
- ✓ Το μενού των λειτουργιών χρόνου ανοίγει.
2. Πατήστε το →|.
3. Επαναφέρετε εντελώς τη λήξη με τον περιστροφικό επιλογέα.
- ✓ Η συσκευή ξεκινά να θερμαίνει και η διάρκεια τρέχει.

### Αλλαγή της λήξης

Τη ρυθμισμένη λήξη μπορεί κανείς να την αλλάξει μόνο, όταν ο φούρνος βρίσκεται στη θέση αναμονής.

1. Πατήστε το ☹.
- ✓ Το μενού των λειτουργιών χρόνου ανοίγει.
2. Πατήστε το "→| Λήξη".
3. Με τον περιστροφικό διακόπτη αλλάξτε τη λήξη.
4. Συνεχίστε τη λειτουργία με το *start/stop*.

## 11 Μικροκύματα

Με τα μικροκύματα μπορείτε να μαγειρέψετε, να ζεστάνετε να ψήσετε ή να ξεπαγώσετε ιδιαίτερα γρήγορα τα φαγητά. Τα μικροκύματα μπορείτε να τα χρησιμοποιήσετε μόνο τους ή σε συνδυασμό με έναν τρόπο ψησίματος.

### 11.1 Σκεύη και εξαρτήματα με μικροκύματα

Για να θερμάνετε ομοιόμορφα τα φαγητά σας και για να μην προκαλέσετε ζημιά στη συσκευή σας, χρησιμοποιείτε μόνο κατάλληλα σκεύη και εξαρτήματα. Προσέχετε τα στοιχεία του κατασκευαστή των σκευών σας.

Όταν δεν αναφέρεται κάτι το διαφορετικό, τοποθετήστε τα σκεύη και τα εξαρτήματα στο ύψος 2.

## Κατάλληλα για μικροκύματα

Σκεύη και εξαρτήματα	Υποδείξεις
<p>Σκεύη από υλικό ανθεκτικό στη θερμότητα και κατάλληλο για μικροκύματα:</p> <ul style="list-style-type: none"> <li>■ Γυαλί</li> <li>■ Υαλοκεραμικό υλικό</li> <li>■ Πορσελάνη</li> <li>■ Ανθεκτικό στη θερμοκρασία πλαστικό</li> <li>■ Πλήρως εφυσωμένο κεραμικό χωρίς ρωγμές</li> </ul>	<p>Αυτά τα υλικά αφήνουν τα μικροκύματα να διαπερνούν και δεν παθαίνουν ζημιά.</p>
<p>Σκεύη σεβρισίματος</p>	<p>Δε χρειάζεται να μεταφέρετε το φαγητό σας.</p> <p><b>Σημείωση:</b> Χρησιμοποιείτε σκεύη με διακόσμηση χρυσού ή ασημιού μόνο, εάν ο κατασκευαστής εγγυάται ότι είναι κατάλληλα για χρήση με μικροκύματα.</p>
<p>Συμπαραδιδόμενη σχάρα</p>	<p>Για την καθαρή λειτουργία μικροκυμάτων είναι κατάλληλη μόνο η συμπαραδιδόμενη σχάρα.</p> <p><b>Σημείωση:</b> Ταψιά, π.χ. το ταψί γενικής χρήσης ή το ταψί μπορεί να δημιουργήσουν σπινθήρες και είναι ακατάλληλα.</p>

### Μη κατάλληλα για μικροκύματα

**Σημείωση:** Προσέξτε τα στοιχεία για την αποφυγή υλικών ζημιών.  
→ "Φούρνος μικροκυμάτων", Σελίδα 8

Σκεύη και εξαρτήματα	Υποδείξεις
<p>Μεταλλικά σκεύη και φόρμες ψησίματος</p>	<p>Το μέταλλο είναι αδιαπέραστο για τα μικροκύματα. Τα φαγητά δε θερμαίνονται ή θερμαίνονται πολύ λίγο.</p> <p><b>Σημείωση:</b> Το μέταλλο μπορεί κατά την καθαρή λειτουργία μικροκυμάτων να δημιουργήσει σπινθήρες.</p>

### Σκεύη και εξαρτήματα με Mikrokombi

Με τον συνδυασμό από μικροκύματα και έναν τρόπο ψησίματος, είναι δυνατή επίσης η χρήση σκευών και εξαρτημάτων από μέταλλο.

Σκεύη και εξαρτήματα	Υποδείξεις
<p>Μεταλλικά σκεύη και φόρμες ψησίματος</p>	<p>Με Mikrokombi μπορεί να χρησιμοποιηθεί μέταλλο.</p> <p><b>Σημείωση:</b> Το μέταλλο πρέπει να απέχει το λιγότερο 2 cm από τα τοιχώματα του χώρου μαγειρέματος και την εσωτερική πλευρά της πόρτας.</p>
<p>Συμπαραδιδόμενα εξαρτήματα:</p> <ul style="list-style-type: none"> <li>■ Σχάρα</li> <li>■ Ταψί γενικής χρήσης</li> <li>■ Ταψί</li> </ul>	<p>Τα συμπαραδιδόμενα εξαρτήματα είναι κατάλληλα για Mikrokombi. Δε δημιουργούνται σπινθήρες.</p>

### Δοκιμή των σκευών για την καταλληλότητά τους για μικροκύματα

Όταν δεν είστε σίγουροι, πως τα σκεύη σας είναι κατάλληλα για μικροκύματα, εκτελέστε μια δοκιμή των σκευών.

#### ΠΡΟΣΟΧΗ!

Η λειτουργία της συσκευής χωρίς φαγητά στον χώρο μαγειρέματος οδηγεί σε υπερφόρτωση.

- ▶ Μην ξεκινήσετε ποτέ τον φούρνο μικροκυμάτων χωρίς φαγητά στον χώρο μαγειρέματος. Εξάιρεση αποτελεί μια σύντομη δοκιμή μαγειρικού σκεύους.

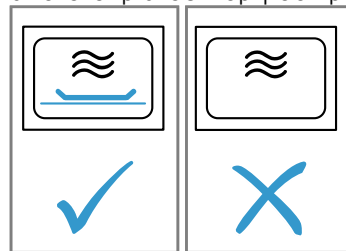

#### ⚠ ΠΡΟΕΙΔΟΠΟΙΗΣΗ – Κίνδυνος εγκαύματος!

Τα προσιτά μέρη/εξαρτήματα ζεσταίνονται πολύ κατά τη λειτουργία.

- ▶ Μην ακουμπάτε ποτέ τα καυτά μέρη/εξαρτήματα.
- ▶ Κρατάτε τα παιδιά μακριά.

1. Τοποθετήστε το άδειο σκεύος μέσα στον χώρο μαγειρέματος.
2. Θέστε τη συσκευή για ½ - 1 λεπτό στη μέγιστη ισχύ.
3. Ξεκινήστε τη λειτουργία.
4. Ελέγξτε αρκετές φορές το σκεύος:
  - Όταν το σκεύος παραμείνει κρύο ή έχει τη θερμοκρασία του χεριού, τότε είναι κατάλληλο για τα μικροκύματα.
  - Όταν το σκεύος γίνει καυτό ή δημιουργούνται σπινθήρες, διακόψτε τη δοκιμή του σκεύους. Το σκεύος είναι ακατάλληλο για τα μικροκύματα.

## 11.2 Ρύθμιση των μικροκυμάτων

### Υποδείξεις

- Προσέξτε τη σωστή χρήση των μικροκυμάτων:
  - → "Ασφάλεια", Σελίδα 2
  - → "Αποφυγή υλικών ζημιών", Σελίδα 7
  - 
  - → "Σκεύη και εξαρτήματα με μικροκύματα", Σελίδα 17

- Για την αποφυγή δημιουργίας συμπυκνώματος, ενεργοποιεί η συσκευή στις βαθμίδες ισχύος μικροκυμάτων 600 W και max αυτόματα πρόσθετα ένα θερμαντικό σώμα. Ο χώρος μαγειρέματος και τα εξαρτήματα ζεσταίνονται πάρα πολύ. Το αποτέλεσμα του μαγειρέματος δεν επηρεάζεται απ' αυτό. Αυτή τη λειτουργία στεγνώματος μπορείτε να την απενεργοποιήσετε στις βασικές ρυθμίσεις.  
→ "Βασικές ρυθμίσεις", Σελίδα 22

### **⚠ ΠΡΟΕΙΔΟΠΟΙΗΣΗ – Κίνδυνος εγκαύματος!**

Η λειτουργία στεγνώματος στις υψηλότερες βαθμίδες κατά την αποκλειστική λειτουργία μικροκυμάτων ενεργοποιεί αυτόματα πρόσθετα ένα θερμαντικό σώμα και θερμαίνει τον χώρο μαγειρέματος.

- ▶ Μην ακουμπάτε ποτέ τις ζεστές εσωτερικές επιφάνειες του χώρου μαγειρέματος ή τα θερμαντικά στοιχεία.
  - ▶ Κρατάτε τα παιδιά μακριά.
1. Πατήστε το menu.
  2. Στο μενού των τρόπων λειτουργίας επιλέξτε "Μικροκύματα".
  3. Ρυθμίστε την ισχύ των μικροκυμάτων με τον περιστροφικό επιλογέα.
  4. Πατήστε τη διάρκεια.
  5. Ρυθμίστε με τον περιστροφικό διακόπτη τη διάρκεια.
  6. Ξεκινήστε τη λειτουργία με start/stop.
- ✓ Η λειτουργία μικροκυμάτων ξεκινά και η διάρκεια τρέχει φανερά.
  - ✓ Όταν η διάρκεια λήξει, ηχεί ένα σήμα. Στην οθόνη ενδείξεων η διάρκεια βρίσκεται στο μηδέν.
7. Όταν η διάρκεια έχει λήξει:
    - Για να σταματήσετε το σήμα πρόωρα, πατήστε το start/stop.
    - Όταν χρειάζεται, ρυθμίστε ξανά μια ισχύ μικροκυμάτων και μια διάρκεια.
    - Όταν το φαγητό είναι έτοιμο, απενεργοποιήστε τη συσκευή με το on/off.
  8. Όταν έχετε απενεργοποιήσει τη λειτουργία στεγνώματος για τα μικροκύματα στις βασικές ρυθμίσεις, στεγνώστε τον χώρο μαγειρέματος.  
→ "Στέγνωμα", Σελίδα 26

**Σημείωση:** Όταν ανοίξετε την πόρτα της συσκευής κατά τη διάρκεια μιας τρέχουσας λειτουργίας, σταματάει η λειτουργία. Όταν κλείσετε την πόρτα της συσκευής, πρέπει να συνεχίσετε τη λειτουργία με το start/stop. Όταν έχετε αλλάξει την αντίστοιχη βασική ρύθμιση, προσέξτε, τα μικροκύματα να μην εξακολουθούν να λειτουργούν χωρίς φαγητό.  
→ "Βασικές ρυθμίσεις", Σελίδα 22

### **Αλλαγή της ισχύος μικροκυμάτων**

Όταν αλλάξετε την ισχύ των μικροκυμάτων, επαναφέρεται η διάρκεια.

1. Διακόψτε τη λειτουργία με start/stop.
2. Πατήστε την ισχύ μικροκυμάτων.
3. Ρυθμίστε την ισχύ των μικροκυμάτων με τον περιστροφικό επιλογέα.
4. Συνεχίστε τη λειτουργία με το start/stop.

### **Αλλαγή της διάρκειας**





Μετά την εκκίνηση της λειτουργίας μικροκυμάτων, μπορείτε να αλλάξετε απευθείας τη διάρκεια.

- ▶ Αλλάξτε με τον περιστροφικό διακόπτη τη διάρκεια.
- ✓ Η αλλαγή εισάγεται απευθείας στη μνήμη της συσκευής.

## **11.3 Συνδυασμός μικροκυμάτων**

Για να μειώσετε τη διάρκεια μαγειρέματος, μπορείτε να χρησιμοποιήσετε μερικούς τρόπους ψησίματος σε συνδυασμό με μικροκύματα.

Δυνατοί τρόποι ψησίματος είναι:

- Θερμός αέρας 4D 
- Επάνω/Κάτω θέρμανση 
- Συνδυασμός θερμού αέρα/γκριλ 
- Γκριλ, μεγάλο 
- Γκριλ, μικρό 

Δυνατές ισχύες των μικροκυμάτων είναι:

- 90 W
- 180 W
- 360 W

### **Ρύθμιση του συνδυασμού μικροκυμάτων**

#### **Σημείωση:**

Προσέξτε τη σωστή χρήση των μικροκυμάτων:

- → "Ασφάλεια", Σελίδα 2
- → "Αποφυγή υλικών ζημιών", Σελίδα 7
- → "Σκεύη και εξαρτήματα με μικροκύματα", Σελίδα 17

1. Πατήστε το menu.
  2. Στο μενού των τρόπων λειτουργίας επιλέξτε "Συνδυασμός μικροκυμάτων".
- ✓ Προτείνονται "Τρόπος ψησίματος", "Θερμοκρασία" "Ισχύς μικροκυμάτων" και η "Διάρκεια".
3. Πατήστε την επιθυμητή λειτουργία.
  4. Με τον περιστροφικό διακόπτη ρυθμίστε τις επιθυμητές τιμές.
  5. Ξεκινήστε τη λειτουργία με start/stop.
- ✓ Η συσκευή ξεκινά να θερμαίνει και η διάρκεια τρέχει.
  - ✓ Όταν η διάρκεια λήξει, ηχεί ένα σήμα. Στη γραμμή κατάστασης εμφανίζεται μια υπόδειξη.
6. Όταν η διάρκεια έχει λήξει:
    - Για να σταματήσετε το σήμα πρόωρα, πατήστε το start/stop.
    - Όταν χρειάζεται, ρυθμίστε εκ νέου έναν συνδυασμό.
    - Όταν το φαγητό είναι έτοιμο, απενεργοποιήστε τη συσκευή με το on/off.

### **Αλλαγή της θερμοκρασίας**

Μετά την εκκίνηση της λειτουργίας Mikrokombi, μπορείτε να αλλάξετε απευθείας τη θερμοκρασία.

1. Πατήστε τη θερμοκρασία.
  2. Αλλάξτε με τον περιστροφικό διακόπτη τη θερμοκρασία.
- ✓ Η αλλαγή εισάγεται απευθείας στη μνήμη της συσκευής.

### **Αλλαγή της διάρκειας**

Μετά την εκκίνηση της λειτουργίας Mikrokombi, μπορείτε να αλλάξετε οποτεδήποτε τη διάρκεια.

1. Πατήστε τη "Διάρκεια".
  2. Αλλάξτε με τον περιστροφικό διακόπτη τη διάρκεια.
- ✓ Η αλλαγή εισάγεται απευθείας στη μνήμη της συσκευής.

## Αλλαγή της ισχύος μικροκυμάτων

Μετά την εκκίνηση της λειτουργίας Μικροκομβί, μπορείτε να αλλάξετε απευθείας την ισχύ μικροκυμάτων.

1. Πατήστε την ισχύ μικροκυμάτων.
  2. Με τον περιστροφικό επιλογέα αλλάξτε την ισχύ των μικροκυμάτων.
- ✓ Η αλλαγή εισάγεται απευθείας στη μνήμη της συσκευής.

## Αλλαγή του τρόπου ψησίματος

Όταν αλλάξετε τον τρόπο λειτουργίας, αλλάζει η θερμοκρασία και επαναφέρεται η διάρκεια.

1. Διακόψτε τη λειτουργία με start/stop.
2. Πατήστε τους τρόπους ψησίματος.
3. Με τον περιστροφικό διακόπτη αλλάξτε τον τρόπο ψησίματος.
4. Συνεχίστε τη λειτουργία με το start/stop.

# 12 Φαγητά

Με τον τρόπο λειτουργίας "Φαγητά" σας υποστηρίζει η συσκευή σας κατά την παρασκευή διάφορων φαγητών και επιλέγει αυτόματα τις ιδανικές ρυθμίσεις.

## 12.1 Σκεύος

Το αποτέλεσμα του μαγειρέματος εξαρτάται από τη σύσταση και το μέγεθος του σκεύους. Χρησιμοποιείτε ανθεκτικά στη θερμότητα σκεύη, τα οποία είναι κατάλληλα για θερμοκρασίες μέχρι 300 °C. Τα πιο κατάλληλα είναι σκεύη από γυαλί ή υαλοκεραμικό υλικό. Το ψητό θα πρέπει να καλύπτει τον πάτο του σκεύους περίπου κατά τα 2/3. Σκεύη από τα ακόλουθα υλικά είναι ακατάλληλα:

- Στιλβωμένο αλουμίνιο
- Μη υαλογανωμένος πηλός
- Πλαστικό ή πλαστικές λαβές

**Σημείωση:** Σε μερικά φαγητά, η συσκευή ενεργοποιεί πρόσθετα τα μικροκύματα. Εμφανίζεται μια υπόδειξη στην οθόνη ενδείξεων, να χρησιμοποιήσετε σκεύη κατάλληλα για μικροκύματα.  
→ "Σκεύη και εξαρτήματα με μικροκύματα", Σελίδα 17

## 12.2 Ρυθμίσεις των φαγητών

Για την ιδανική παρασκευή των φαγητών, χρησιμοποιεί η συσκευή διάφορες ρυθμίσεις.

**Σημείωση:** Το αποτέλεσμα του μαγειρέματος εξαρτάται από την ποιότητα και τη σύσταση των τροφίμων. Χρησιμοποιείτε φρέσκα τρόφιμα, το καλύτερο σε θερμοκρασία ψυγείου. Χρησιμοποιείτε κατεψυγμένα φαγητά απευθείας από την κατάψυξη.

### Συμβουλές και υποδείξεις για τις ρυθμίσεις

Όταν ρυθμίζετε ένα φαγητό, δείχνει η οθόνη ενδείξεων σχετικές πληροφορίες για αυτό το φαγητό, π.χ.:

- Κατάλληλο ύψος τοποθέτησης
- Κατάλληλα εξαρτήματα ή σκεύη
- Προσθήκη υγρού
- Χρονική στιγμή για το γύρισμα ή ανακάτεμα  
Μόλις επιτευχθεί αυτή η χρονική στιγμή, ηχεί ένα σήμα.

Για να καλέσετε τις πληροφορίες, πατήστε το "Συμβουλή" ή το . Ορισμένες υποδείξεις εμφανίζονται αυτόματα.

### Προγράμματα

Στα προγράμματα είναι ο ιδανικός τρόπος ψησίματος, η θερμοκρασία και η διάρκεια προρρυθμισμένα. Για την επίτευξη ενός ιδανικού αποτελέσματος μαγειρέματος, πρέπει να ρυθμίσετε επιπρόσθετα το βάρος. Όταν δεν αναφέρεται κάτι διαφορετικό,

ρυθμίστε το συνολικό βάρος του φαγητού σας. Μπορείτε να ρυθμίσετε το βάρος μόνο στο προβλεπόμενο εύρος.

### Συστάσεις ρύθμισης

Στις συστάσεις ρύθμισης είναι ο ιδανικός τρόπος ψησίματος προρρυθμισμένος. Η οθόνη ενδείξεων δείχνει τον τρόπο ψησίματος. Μπορείτε να προσαρμόσετε την προρρυθμισμένη θερμοκρασία και τη διάρκεια.

### Φαγητά μικροκυμάτων

Σε μερικά φαγητά, η συσκευή ενεργοποιεί αυτόματα τα μικροκύματα. Η διάρκεια μαγειρέματος μικραίνει έτσι σημαντικά. Προσέξτε τις πληροφορίες για τα μικροκύματα.  
→ "Μικροκύματα", Σελίδα 17

## 12.3 Επισκόπηση των φαγητών

Ποια ξεχωριστά φαγητά είναι στη διάθεσή σας, το βλέπετε στη συσκευή, όταν καλέσετε τον τρόπο λειτουργίας. Τα φαγητά είναι ταξινομημένα κατά κατηγορία.

Κατηγορία	Φαγητά
Γλυκά	Γλυκά σε φόρμες Γλυκό στο ταψί Μικρά παρασκευάσματα Μπισκοτάκια
Ψωμί, ψωμάκια	Ψωμί Ψωμάκια
Πίτσα, πικάντικα κέικ	Πίτσα Πικάντικα κέικ, κίς
Ογκρατέν, σουφλέ	Σουφλέ, αλμυρό, φρέσκο, μαγειρεμένα υλικά Λαζάνια, φρέσκα Πατάτες ογκρατέν, ωμά υλικά, λεπτό Σουφλέ, γλυκό, φρέσκο Σουφλέ σε φόρμες μερίδων
Κατεψυγμένα προϊόντα	Πίτσα Ψωμάκια Σουφλέ Προϊόντα πατάτας Πουλερικά, ψάρι
Πουλερικά	Κοτόπουλο Πάπια, χήνα Γαλοπούλα



Κατηγορία	Φαγητά
Κρέας	Χοιρινό κρέας Βοδινό κρέας Μοσχαρίσιο κρέας Αρνίσιο κρέας Κρέας θηραμάτων Φαγητά κρέατος
Ψάρι	Ψάρι
Συνοδευτικά, λαχανικά	Λαχανικά Πατάτες Ρύζι Δημητριακά
Ξεπάγωμα φαγητών	Ψωμί, ψωμάκια Γλυκά Κρέας, πουλερικά Ψάρι

## 12.4 Ρύθμιση του φαγητού

**Σημείωση:** Μετά την εκκίνηση δεν μπορείτε πλέον να αλλάξετε ή διακόψετε το φαγητό και τις ρυθμίσεις.

**Προϋπόθεση:** Για να ξεκινήσετε τη λειτουργία, πρέπει ο χώρος μαγειρέματος να έχει κρυώσει.

1. Πατήστε το menu.
2. Στο μενού των τρόπων λειτουργίας επιλέξτε "Φαγητά".
  - ✓ Το πρώτο φηγτό προτείνεται.
3. Με τον περιστροφικό διακόπτη επιλέξτε την επιθυμητή κατηγορία.
4. Πατήστε το "Επόμενο".
5. Με τον περιστροφικό διακόπτη επιλέξτε το επιθυμητό φαγητό.
6. Πατήστε το "Επόμενο".
7. Με τον περιστροφικό διακόπτη επιλέξτε το επιθυμητό φαγητό.
8. Πατήστε το "Επόμενο".
9. Όταν χρειάζεται, προσαρμόστε τις ρυθμίσεις.
  - Σε μερικά φαγητά μπορείτε να προσαρμόσετε τη θερμοκρασία, τη διάρκεια ή τη λήξη, σε αυτή την περίπτωση πατήστε το "Προσαρμογή".
  - Σε μερικά φαγητά μπορείτε να ρυθμίσετε με τον περιστροφικό διακόπτη απευθείας το βάρος.

10. Για να λάβετε στοιχεία σχετικά με τα εξαρτήματα και το ύψος τοποθέτησης, πατήστε το "Συμβουλή".
11. Ξεκινήστε τη λειτουργία με start/stop.
  - ✓ Η συσκευή ξεκινά να θερμαίνει και η διάρκεια τρέχει. Η γραμμή θέρμανσης δεν εμφανίζεται.
  - ✓ Όταν το φαγητό είναι έτοιμο, ηχεί ένα σήμα. Η συσκευή σταματά να θερμαίνει.
12. Όταν η διάρκεια έχει λήξει:
  - Για να σταματήσετε το σήμα πρόωρα, πατήστε το start/stop.
  - Σε μερικά φαγητά μπορείτε, όταν χρειάζεται, να συνεχίσετε το μαγείρεμα.  
→ "Συνέχιση μαγειρέματος", Σελίδα 21
  - Όταν είναι έτοιμο το φαγητό, απενεργοποιήστε τη συσκευή με το on/off.

## Συνέχιση μαγειρέματος

Σε μερικά φαγητά η συσκευή προσφέρει μετά τη λήξη της διάρκειας τη συνέχιση του μαγειρέματος. Μπορείτε να συνεχίσετε το μαγείρεμα κατά βούληση.

1. Όταν δε θέλετε να συνεχίσετε το μαγείρεμα, πατήστε το "Τερματισμός" και απενεργοποιήστε τη συσκευή με το .
2. Για να συνεχίσετε το μαγείρεμα του φαγητού, πατήστε το "Συνέχιση μαγειρέματος".
  - ✓ Στην οθόνη ενδείξεων εμφανίζεται μια διάρκεια.
3. Σε περίπτωση που χρειάζεται αλλάξτε με τον περιστροφικό διακόπτη τη διάρκεια.
4. Ξεκινήστε τη λειτουργία με start/stop.
  - ✓ Η συσκευή ξεκινά να θερμαίνει και η διάρκεια τρέχει.
  - ✓ Όταν η διάρκεια λήξει, ηχεί ένα σήμα. Η συσκευή σταματά να θερμαίνει. Η υπόδειξη για τη συνέχιση του μαγειρέματος εμφανίζεται ξανά.
5. Όταν η διάρκεια έχει λήξει:
  - Για να σταματήσετε το σήμα πρόωρα, πατήστε το start/stop.
  - Όταν θέλετε να συνεχίσετε ξανά το μαγείρεμα, πατήστε το "Συνέχιση μαγειρέματος".
  - Όταν είναι έτοιμο το φαγητό, πατήστε το "Τερματισμός" και απενεργοποιήστε τη συσκευή με το on/off.



# 13 Ασφάλεια παιδιών

Ασφαλίστε τη συσκευή σας, για να μην ενεργοποιήσουν αθέλητα παιδιά τη συσκευή ή αλλάξουν ρυθμίσεις.

## 13.1 Ενεργοποίηση και απενεργοποίηση της ασφάλειας παιδιών

Μπορείτε να ενεργοποιήσετε και να απενεργοποιήσετε την ασφάλεια παιδιών σε περίπτωση ενεργοποιημένης και απενεργοποιημένης συσκευής.

1. Για να ενεργοποιήσετε την ασφάλεια παιδιών, κρατήστε το  πατημένο για περίπου 4 δευτερόλεπτα.

- ✓ Στην οθόνη ενδείξεων εμφανίζεται μια υπόδειξη για επιβεβαίωση.
  - ✓ Το σύμβολο  εμφανίζεται στη γραμμή κατάστασης στην ενεργοποιημένη και απενεργοποιημένη κατάσταση.
2. Για την απενεργοποίηση της ασφάλειας παιδιών, κρατήστε το  πατημένο για περίπου 4 δευτερόλεπτα.
    - ✓ Στην οθόνη ενδείξεων εμφανίζεται μια υπόδειξη για επιβεβαίωση.

## 14 Ρύθμιση Sabbat

Με τη ρύθμιση Sabbat μπορείτε να ρυθμίσετε μια διάρκεια έως 74 ώρες. Τα τρόφιμα μπορεί να διατηρηθούν ζεστά μεταξύ 85 °C και 140 °C με την Επάνω/Κάτω θέρμανση, χωρίς να πρέπει να ενεργοποιήσετε ή απενεργοποιήσετε τη συσκευή.

### 14.1 Εκκίνηση της ρύθμισης Sabbat

#### Υποδείξεις

- Όταν ανοίξετε την πόρτα της συσκευής κατά τη διάρκεια της λειτουργίας, η συσκευή σταματά να θερμαίνει. Όταν κλείσετε την πόρτα της συσκευής, η συσκευή συνεχίζει να θερμαίνει.
- Μετά την εκκίνηση δεν μπορείτε πλέον να αλλάξετε ή διακόψετε τη ρύθμιση Sabbat.

**Προϋπόθεση:** Η ρύθμιση Sabbat είναι ενεργοποιημένη στις βασικές ρυθμίσεις.

→ "Βασικές ρυθμίσεις", Σελίδα 22

1. Με τον περιστροφικό επιλογή ρυθμίστε τον τρόπο ψησίματος Ρύθμιση Sabbat .

2. Πατήστε τη θερμοκρασία.  
Η θερμοκρασία είναι προρρυθμισμένη στους 85 °C.
3. Ρυθμίστε με τον περιστροφικό διακόπτη την επιθυμητή θερμοκρασία.
4. Πατήστε .
- Ο χρόνος είναι προρρυθμισμένος στις 25 ώρες.
5. Ρυθμίστε με τον περιστροφικό διακόπτη τη διάρκεια. Η λήξη δεν μπορεί να αλλάξει.
6. Ξεκινήστε τη λειτουργία με start/stop.  
✓ Η συσκευή ξεκινά να θερμαίνει και η διάρκεια τρέχει.
7. Όταν η διάρκεια λήξει, ηχεί ένα σήμα. Στην οθόνη ενδείξεων εμφανίζεται μια υπόδειξη, ότι η λειτουργία έχει τερματιστεί. Η συσκευή σταματά να θερμαίνει και αντιδρά ξανά όπως έχετε συνηθίσει εκτός της ρύθμισης Sabbat.  
– Απενεργοποιήστε τη συσκευή με on/off.  
Μετά από περίπου 10 μέχρι 20 λεπτά απενεργοποιείται η συσκευή αυτόματα.

## 15 Βασικές ρυθμίσεις

Μπορείτε να ρυθμίσετε τη συσκευή στις δικές σας ανάγκες.

### 15.1 Επισκόπηση των βασικών ρυθμίσεων

Εδώ θα βρείτε μια επισκόπηση των βασικών ρυθμίσεων και των ρυθμίσεων εργοστασίου. Οι βασικές ρυθμίσεις εξαρτώνται από τον εξοπλισμό της συσκευής σας.

Βασική ρύθμιση	Επιλογή
Γλώσσα	Βλέπε Επιλογή στη συσκευή.
Ώρα	Ώρα σε 24-ωρη μορφή.
Ημερομηνία - Ημέρα	Ρύθμιση τρέχουσας ημέρας
Ημερομηνία - Μήνας	Ρύθμιση τρέχοντος μηνός
Ημερομηνία - Έτος	Ρύθμιση τρέχοντος έτους
Ηχητικό σήμα	Μικρή διάρκεια Μεσαία διάρκεια <sup>1</sup> Μεγάλη διάρκεια
Ήχος πλήκτρου	Ενεργοποιημένος Απενεργοποιημένος <sup>1</sup>
Φωτεινότητ. οθόνης	5 βαθμίδες
Ένδειξη της ώρας	Off Ψηφιακά + Ημερομηνία <sup>1</sup> Αναλογικά
Φωτισμός	Στη λειτουργία σβησμένος Στη λειτουργία αναμμένος <sup>1</sup>
Αυτόματη συνέχιση (μόνο για τον τρόπο λειτουργίας "Μικροκύματα")	Μη αυτόματη συνέχιση των μικροκυμάτων <sup>1</sup> Κλείνοντας την πόρτα
Ασφάλεια παιδιών	Μόνο κλειδωμά πλήκτρων <sup>1</sup>

<sup>1</sup> Ρυθμίσεις εργοστασίου (ανάλογα με τον τύπο της συσκευής μπορεί να διαφέρουν)

Βασική ρύθμιση	Επιλογή
Μετά την ενεργοποίηση	Κύριο μενού Τρόποι ψησίματος <sup>1</sup> Μικροκύματα Συνδυασμός μικροκυμάτων Φαγητά
Προειδοποίηση Ταψί μικροκυμάτων	Ένδειξη <sup>1</sup> Μη ένδειξη
Συσκότιση νύχτας	Απενεργοποιημένος <sup>1</sup> Ενεργοποιημένος
Λογότυπο μάρκας	Ένδειξη <sup>1</sup> Μη ένδειξη
Στέγνωμα του φούρνου μικροκυμάτων	Ενεργοποιημένος <sup>1</sup> Ενεργοποιημένος <sup>1</sup>
Συνέχιση της λειτουργίας του ανεμιστήρα	Συνίσταται <sup>1</sup> Ελάχιστος
Τηλεσκοπικό βαγονέτο φούρνου	Μετεξοπλισμένο <sup>1</sup> Μη μετεξοπλισμένο
Ρύθμιση Sabbat	Ενεργοποιημένος Απενεργοποιημένο <sup>1</sup>
Ρυθμίσεις εργοστασίου	Επαναφορά

<sup>1</sup> Ρυθμίσεις εργοστασίου (ανάλογα με τον τύπο της συσκευής μπορεί να διαφέρουν)

### 15.2 Αλλαγή των βασικών ρυθμίσεων

1. Πατήστε το on/off.
2. Πατήστε το menu.  
✓ Το μενού των τρόπων λειτουργίας ανοίγει.
3. Επιλέξτε τον τρόπο λειτουργίας " Ρυθμίσεις".  
✓ Η πρώτη βασική ρύθμιση εμφανίζεται.
4. Με το > περάστε στις διάφορες ρυθμίσεις.
5. Αλλάξτε με τον περιστροφικό διακόπτη τη βασική ρύθμιση.

6. Πατήστε το menu.  
 ✓ Στην οθόνη ενδείξεων εμφανίζονται οι αλλαγές "Αποθήκευση" ή "Απόρριψη".  
 7. Πατήστε την επιθυμητή αλλαγή.  
**Σημείωση:** Μετά από μια διακοπή ρεύματος διατηρούνται οι αλλαγές σας στις βασικές ρυθμίσεις.

### Διακοπή της αλλαγής των βασικών ρυθμίσεων

1. Πατήστε το menu.
  2. Πατήστε το "Απόρριψη".
- ✓ Όλες οι αλλαγές απορρίπτονται και δεν αποθηκεύονται.

## 16 Καθαρισμός και φροντίδα

Για να παραμένει η συσκευή σας για μεγάλο χρονικό διάστημα λειτουργική, καθαρίζετε και φροντίζετε την προσεκτικά.

### 16.1 Υλικά καθαρισμού

Για να μην προκαλέσετε ζημιά στις διάφορες επιφάνειες στη συσκευή, μη χρησιμοποιήσετε ακατάλληλα υλικά καθαρισμού.

#### ΠΡΟΕΙΔΟΠΟΙΗΣΗ – Κίνδυνος ηλεκτροπληξίας!

Μια εισχώρηση υγρασίας μπορεί να προκαλέσει ηλεκτροπληξία.

- ▶ Μη χρησιμοποιείτε συσκευές εκτόξευσης ατμού ή συσκευές καθαρισμού υψηλής πίεσης, για να καθαρίσετε τη συσκευή.

#### ΠΡΟΣΟΧΗ!

Τα ακατάλληλα υλικά καθαρισμού καταστρέφουν τις επιφάνειες της συσκευής.

- ▶ Μη χρησιμοποιείτε κανένα ισχυρό απορρυπαντικό ή υλικά τριψίματος.
- ▶ Μη χρησιμοποιείτε ισχυρά αλκοολούχα υλικά καθαρισμού.
- ▶ Μη χρησιμοποιείτε κανένα σκληρό σύρμα τριψίματος ή σφουγγάρι καθαρισμού.
- ▶ Μη χρησιμοποιείτε κανένα ειδικό καθαριστικό για τον ζεστό καθαρισμό.

Η χρήση απορρυπαντικού φούρνου στον ζεστό χώρο μαγειρέματος, καταστρέφει το εμαγιέ.

- ▶ Μη χρησιμοποιείτε ποτέ απορρυπαντικά φούρνου στον ζεστό χώρο μαγειρέματος.
- ▶ Πριν την επόμενη θέρμανση, απομακρύνετε εντελώς τα υπολείμματα από τον χώρο μαγειρέματος και από την πόρτα της συσκευής.

Τα νέα σφουγγαρόπανα περιέχουν υπολείμματα από τη διαδικασία παραγωγής τους.

- ▶ Πριν τη χρήση, πλύνετε καλά τα νέα σφουγγαρόπανα.

### Κατάλληλα υλικά καθαρισμού

Χρησιμοποιείτε μόνο κατάλληλα υλικά καθαρισμού για τις διάφορες επιφάνειες στη συσκευή σας.

Προσέξτε τις οδηγίες για τον καθαρισμό της συσκευής.  
 → "Καθαρισμός συσκευής", Σελίδα 25

### Μπροστινή πλευρά συσκευής

Επιφάνεια	Κατάλληλα υλικά καθαρισμού	Υποδείξεις
Ανοξειδωτος χάλυβας	<ul style="list-style-type: none"> <li>■ Ζεστό διάλυμα απορρυπαντικού πιάτων</li> <li>■ Ειδικά υλικά φροντίδας ανοξειδωτου χάλυβα για ζεστές επιφάνειες</li> </ul>	Για την αποφυγή διάβρωσης, απομακρύνετε αμέσως τους λεκέδες από άλατα ασβεστίου, λίπος, κορν φλάουρ και ασπράδι αυγού από τις επιφάνειες ανοξειδωτου χάλυβα. Απλώστε πολύ λεπτά το υλικό φροντίδας ανοξειδωτου χάλυβα.
Πλαστικό ή βερνικωμένες επιφάνειες π.χ. πεδίο χειρισμού	<ul style="list-style-type: none"> <li>■ Ζεστό διάλυμα απορρυπαντικού πιάτων</li> </ul>	Μη χρησιμοποιείτε κανένα υγρό καθαρισμού τζαμιών ή ξύστρα γυαλιού. Για την αποφυγή λεκέδων που δεν απομακρύνονται άλλο, απομακρύνετε αμέσως το μέσο απασβέστωσης από την επιφάνεια.

### Πόρτα της συσκευής

Περιοχή	Κατάλληλα υλικά καθαρισμού	Υποδείξεις
Τζάμια πόρτας	<ul style="list-style-type: none"> <li>■ Ζεστό διάλυμα απορρυπαντικού πιάτων</li> </ul>	Μη χρησιμοποιείτε καμία ξύστρα γυαλιού ή ανοξειδωτο σύρμα κουζίνας. <b>Συμβουλή:</b> Για προσεκτικό καθαρισμό, αφαιρέστε τα τζάμια της πόρτας. → "Πόρτα της συσκευής", Σελίδα 27

Περιοχή	Κατάλληλα υλικά καθαρισμού	Υποδείξεις
Κάλυμμα πόρτας	<ul style="list-style-type: none"> <li>Από ανοξειδωτο ατσάλι: Καθαριστικό ανοξειδωτου χάλυβα</li> <li>από πλαστικό υλικό: Ζεστό διάλυμα απορρυπαντικού πιάτων</li> </ul>	<p>Μη χρησιμοποιείτε κανένα υγρό καθαρισμού τζαμιών ή ξύστρα γυαλιού. Μη χρησιμοποιείτε υλικά φροντίδας ανοξειδωτου χάλυβα. <b>Συμβουλή:</b> Για προσεκτικό καθαρισμό, αφαιρέστε το κάλυμμα της πόρτας . → "Πόρτα της συσκευής", Σελίδα 27</p>
Εσωτερικό πλαίσιο της πόρτας από ανοξειδωτο χάλυβα	Καθαριστικό ανοξειδωτου χάλυβα	<p>Οι αποχρώσεις μπορεί να απομακρυνθούν με καθαριστικό ανοξειδωτου χάλυβα. Μη χρησιμοποιείτε υλικά φροντίδας ανοξειδωτου χάλυβα.</p>
Λαβή πόρτας	<ul style="list-style-type: none"> <li>Ζεστό διάλυμα απορρυπαντικού πιάτων</li> </ul>	Για την αποφυγή λεκέδων που δεν απομακρύνονται άλλο, απομακρύνετε αμέσως το μέσο απασβέστωσης από την επιφάνεια.
Στεγανοποίηση πόρτας	<ul style="list-style-type: none"> <li>Ζεστό διάλυμα απορρυπαντικού πιάτων</li> </ul>	Μην την αφαιρείτε και μην την τρίβετε.

### Χώρος μαγειρέματος

Περιοχή	Κατάλληλα υλικά καθαρισμού	Υποδείξεις
Εμαγιέ επιφάνειες	<ul style="list-style-type: none"> <li>Ζεστό διάλυμα απορρυπαντικού πιάτων</li> <li>Ξιδόνερο</li> <li>Απορρυπαντικό φούρνου</li> </ul>	<p>Σε περίπτωση μεγάλης ρύπανσης, χρησιμοποιείτε μια βούρτσα ή ένα ανοξειδωτο σύρμα κουζίνας. Για να στεγνώσετε τον χώρο μαγειρέματος μετά τον καθαρισμό, αφήστε την πόρτα της συσκευής ανοιχτή. <b>Υποδείξεις</b></p> <ul style="list-style-type: none"> <li>Το εμαγιέ "ψήνεται" στις πολύ υψηλές θερμοκρασίες, με αποτέλεσμα να εμφανίζονται ελαφρές διαφορές χρώματος. Η ικανότητα λειτουργίας της συσκευής δεν επηρεάζεται.</li> <li>Οι γωνίες στις λεπτές λαμαρίνες δε γίνονται τελείως εμαγιέ και μπορεί να είναι τραχιές. Η προστασία από διάβρωση δεν επηρεάζεται από αυτό.</li> <li>Λόγω υπολειμμάτων τροφίμων δημιουργούνται λευκές επικαθίσεις πάνω στις εμαγιέ επιφάνειες. Οι επικαθίσεις είναι αβλαβείς για την υγεία. Η ικανότητα λειτουργίας της συσκευής δεν επηρεάζεται. Μπορείτε να απομακρύνετε τις επικαθίσεις με κιτρικό οξύ.</li> </ul>
Αυτοκαθαριζόμενες επιφάνειες	-	<p>Προσέξτε τις οδηγίες για τις αυτοκαθαριζόμενες επιφάνειες. → "Καθαρισμός των αυτοκαθαριζόμενων επιφανειών στον χώρο μαγειρέματος", Σελίδα 25</p>
Γυάλινο κάλυμμα της λάμπας του φούρνου	<ul style="list-style-type: none"> <li>Ζεστό διάλυμα απορρυπαντικού πιάτων</li> </ul>	Σε περίπτωση μεγάλης ρύπανσης, χρησιμοποιείτε απορρυπαντικά φούρνου.
Οδηγοί	<ul style="list-style-type: none"> <li>Ζεστό διάλυμα απορρυπαντικού πιάτων</li> </ul>	<p>Σε περίπτωση μεγάλης ρύπανσης, χρησιμοποιείτε μια βούρτσα ή ένα ανοξειδωτο σύρμα κουζίνας. <b>Σημείωση:</b> Για προσεκτικό καθαρισμό, αφαιρέστε τους οδηγούς. → "Οδηγοί", Σελίδα 28</p>

Περιοχή	Κατάλληλα υλικά καθαρισμού	Υποδείξεις
Σύστημα εξαγωγής	<ul style="list-style-type: none"> <li>■ Ζεστό διάλυμα απορρυπαντικού πιάτων</li> </ul>	<p>Σε περίπτωση μεγάλης ρύπανσης, χρησιμοποιήστε μια βούρτσα. Για να μην αφαιρεθεί το γράσο, καθαρίστε τις ράγες εξόδου τοποθετημένες μέσα. Μην τις καθαρίζετε στο πλυντήριο πιάτων. <b>Σημείωση:</b> Για προσεκτικό καθαρισμό, αφαιρέστε το σύστημα εξαγωγής. → "Οδηγοί", Σελίδα 28</p>
Εξαρτήματα	<ul style="list-style-type: none"> <li>■ Ζεστό διάλυμα απορρυπαντικού πιάτων</li> <li>■ Απορρυπαντικό φούρνου</li> </ul>	<p>Σε περίπτωση μεγάλης ρύπανσης, χρησιμοποιείτε μια βούρτσα ή ένα ανοξείδωτο σύρμα κουζίνας. Τα εμαγιέ εξαρτήματα είναι κατάλληλα για πλυντήριο πιάτων.</p>

## 16.2 Καθαρισμός συσκευής

Για την αποφυγή ζημιάς στη συσκευή, καθαρίζετε τη συσκευή μόνο όπως προβλέπεται και με τα κατάλληλα υλικά καθαρισμού.

### ⚠️ ΠΡΟΕΙΔΟΠΟΙΗΣΗ – Κίνδυνος εγκαύματος!

Κατά τη διάρκεια της χρήσης ζεσταίνεται η συσκευή και τα εξαρτήματα που ακουμπιούνται.

- ▶ Δώστε προσοχή, για την αποφυγή της επαφής με τα θερμαντικά στοιχεία.
- ▶ Τα μικρά παιδιά, κάτω των 8 ετών, πρέπει να κρατιούνται μακριά από τη συσκευή.

### ⚠️ ΠΡΟΕΙΔΟΠΟΙΗΣΗ – Κίνδυνος πυρκαγιάς!

Τα υπολείμματα φαγητών, το λίπος και ο χυμός από το ψητό μπορούν να αναφλεγούν.

- ▶ Πριν από τη λειτουργία απομακρύνετε τη χοντρή ρύπανση από τον χώρο μαγειρέματος, τα θερμαντικά στοιχεία και από τα εξαρτήματα.

**Προϋπόθεση:** Προσέξτε τις πληροφορίες για τα υλικά καθαρισμού.

→ "Υλικά καθαρισμού", Σελίδα 23

1. Καθαρίστε τη συσκευή με ζεστό διάλυμα απορρυπαντικού πιάτων και με ένα πανί καθαρισμού.
  - Σε ορισμένες επιφάνειες, μπορείτε να χρησιμοποιήσετε εναλλακτικά υλικά καθαρισμού.  
→ "Κατάλληλα υλικά καθαρισμού", Σελίδα 23
2. Στεγνώστε με ένα μαλακό πανί.

## 16.3 Καθαρισμός των αυτοκαθαριζόμενων επιφανειών στον χώρο μαγειρέματος

Το πίσω τοίχωμα στον χώρο μαγειρέματος είναι αυτοκαθαριζόμενο. Οι αυτοκαθαριζόμενες επιφάνειες είναι επιστρωμένες με ένα πορώδες, ματ κεραμικό και έχουν μια τραχιά επιφάνεια. Όταν η συσκευή είναι σε λειτουργία, απορροφούν οι αυτοκαθαριζόμενες επιφάνειες πιτσιλιές από το ψήσιμο και το ψήσιμο στο γκριλ και τα αποδομούν. Όταν κατά τη λειτουργία

οι αυτοκαθαριζόμενες επιφάνειες δεν καθαρίζονται πλέον αρκετά, θερμάνετε στοχευμένα τον χώρο μαγειρέματος.

### ΠΡΟΣΟΧΗ!

Εάν δεν καθαρίζετε τακτικά τις αυτοκαθαριζόμενες επιφάνειες, μπορεί να προκληθούν ζημιές σε αυτές.

- ▶ Όταν είναι ορατοί σκούροι λεκέδες στις αυτοκαθαριζόμενες επιφάνειες, θερμάνετε τον χώρο μαγειρέματος.
- ▶ Μη χρησιμοποιείτε απορρυπαντικά φούρνου ή τραχιά υλικά καθαρισμού. Εάν πέσει κατά λάθος απορρυπαντικό φούρνου πάνω στις αυτοκαθαριζόμενες επιφάνειες, σκουπίστε τες αμέσως με νερό και ένα απορροφητικό πανί ή σφουγγάρι. Μην τρίβετε.

1. Αφαιρέστε τα εξαρτήματα και τα σκεύη από τον χώρο μαγειρέματος.
2. Αφαιρέστε τους οδηγούς και απομακρύνετε τους από τον χώρο μαγειρέματος.  
→ "Οδηγοί", Σελίδα 28
3. Απομακρύνετε τη χοντρή ρύπανση με διάλυμα απορρυπαντικού πιάτων και ένα μαλακό πανί:
  - Από τις λείες εμαγιέ επιφάνειες
  - Από την πόρτα της συσκευής εσωτερικά
  - Από το γυάλινο κάλυμμα της λάμπας του φούρνου
 Έτσι αποφεύγετε λεκέδες που δεν απομακρύνονται.
4. Απομακρύνετε αντικείμενα από τον χώρο μαγειρέματος. Ο χώρος μαγειρέματος πρέπει να είναι άδειος.
5. Ρυθμίστε τον τρόπο ψήσιματος Θερμός αέρας 4D.
6. Ρυθμίστε τη μέγιστη θερμοκρασία.
7. Ξεκινήστε τη λειτουργία.
8. Μετά από 1 ώρα απενεργοποιήστε τη συσκευή.
9. Όταν κρυώσει καλά η συσκευή, σκουπίστε τον χώρο μαγειρέματος μ' ένα υγρό πανί.

**Σημείωση:** Στις αυτοκαθαριζόμενες επιφάνειες μπορεί να δημιουργηθούν λεκέδες. Τα υπολείμματα από ζάχαρη και ασπράδια αυγών στα τρόφιμα δεν αποδομούνται και παραμένουν κολλημένα πάνω στις επιφάνειες. Κοκκινωποί λεκέδες είναι υπολείμματα από αλατούχα τρόφιμα, οι λεκέδες δεν αποτελούν σκουριά. Οι λεκέδες δεν είναι επικίνδυνοι για την υγεία. Οι λεκέδες δεν περιορίζουν την ικανότητα καθαρισμού των αυτοκαθαριζόμενων επιφανειών.

10. Τοποθετήστε τους οδηγούς.  
→ "Οδηγοί", Σελίδα 28

## 17 Υποστήριξη καθαρισμού humidClean

Η υποστήριξη καθαρισμού αποτελεί μια γρήγορη εναλλακτική λύση για τον ενδιάμεσο καθαρισμό του χώρου μαγειρέματος. Η υποστήριξη καθαρισμού μουλιάζει τη ρύπανση μέσω της εξάτμισης διαλύμματος απορρυπαντικού πιάτων. Στη συνέχεια, μπορεί η ρύπανση να απομακρυνθεί ευκολότερα.



### 17.1 Ρύθμιση της υποστήριξης καθαρισμού

#### ΠΡΟΕΙΔΟΠΟΙΗΣΗ – Κίνδυνος ζεματίσματος!

Με το νερό στον καυτό χώρο μαγειρέματος μπορεί να δημιουργηθεί καυτός υδρατμός.

- ▶ Μη χύνετε ποτέ νερό μέσα στον καυτό χώρο μαγειρέματος.

**Προϋπόθεση:** Ο χώρος μαγειρέματος έχει κρυώσει εντελώς.

1. Αφαιρέστε τα εξαρτήματα από τον χώρο μαγειρέματος.
2. Αναμείξτε 0,4 λίτρα νερό με μια σταγόνα υγρού καθαρισμού πιάτων και χύστε το στη μέση του πάτου του χώρου μαγειρέματος. Μη χρησιμοποιείτε καθόλου απεσταγμένο νερό.
3. Πατήστε το on/off.
  - ✓ Εμφανίζεται ένας τρόπος ψήσιματος και μια θερμοκρασία.
4. Με τον περιστροφικό διακόπτη ρυθμίστε τον τρόπο ψήσιματος Κάτω θέρμανση .
5. Πατήστε τη θερμοκρασία.
6. Με τον περιστροφικό διακόπτη ρυθμίστε τη θερμοκρασία στους 80 °C.
7. Πατήστε το .
8. Με τον περιστροφικό διακόπτη ρυθμίστε τη διάρκεια στα 4 λεπτά.
9. Ξεκινήστε τη λειτουργία με start/stop.

- ✓ Η συσκευή ξεκινά να θερμαίνει και η διάρκεια τρέχει.
  - ✓ Όταν η διάρκεια λήξει, ηχεί ένα σήμα. Στη γραμμή κατάστασης εμφανίζεται ένα κείμενο υπόδειξης.
10. Απενεργοποιήστε τη συσκευή με το on/off και αφήστε τον χώρο μαγειρέματος να κρυώσει για περίπου 20 λεπτά.

### 17.2 Ολοκλήρωση του καθαρισμού του χώρου μαγειρέματος

#### ΠΡΟΣΟΧΗ!

Η υγρασία στον χώρο μαγειρέματος για παρατεταμένο χρονικό διάστημα, οδηγεί σε διάβρωση.

- ▶ Μετά τη χρήση της υποστήριξης καθαρισμού, σκουπίστε τον χώρο μαγειρέματος και αφήστε τον να στεγνώσει εντελώς.

**Προϋπόθεση:** Ο χώρος μαγειρέματος έχει κρυώσει.

1. Ανοίξτε την πόρτα της συσκευής και απομακρύνετε το υπόλοιπο νερό με ένα απορροφητικό πανί ή σφουγγάρι.
2. Καθαρίστε τις λείες επιφάνειες στον χώρο μαγειρέματος με ένα πανί καθαρισμού ή με μια μαλακιά βούρτσα. Απομακρύνετε τα σκληρά υπολείμματα με ένα σύρμα τριψίματος από ανοξείδωτο χάλυβα.
3. Απομακρύνετε τα ίχνη των αλάτων ασβεστίου με ένα εμποτισμένο σε ξίδι πανί. Στη συνέχεια, σκουπίστε τα αντίστοιχα σημεία με καθαρό νερό και τρίψτε τα για να στεγνώσουν με ένα μαλακό πανί, επίσης και κάτω από τη στεγανοποίηση της πόρτας.
4. Για να αφήσετε τον χώρο μαγειρέματος να στεγνώσει, ανοίξτε την πόρτα της συσκευής στη θέση μανδάλωσης (περίπου 30°) για περίπου 1 ώρα.

## 18 Στέγνωμα

Για την αποφυγή παραμένουσας υγρασίας, στεγνώνετε τον χώρο μαγειρέματος μετά τη λειτουργία.

#### ΠΡΟΣΟΧΗ!

Το νερό πάνω στον πάτο του χώρου μαγειρέματος κατά τη λειτουργία της συσκευής με θερμοκρασίες πάνω από 120 °C, προκαλεί ζημιές στο εμαγιέ.

- ▶ Όταν υπάρχει νερό πάνω στον πάτο του χώρου μαγειρέματος, μην ξεκινήσετε καμία λειτουργία.
- ▶ Σκουπίστε το νερό από τον πάτο του χώρου μαγειρέματος, πριν τη λειτουργία.

### 18.1 Στέγνωμα του χώρου μαγειρέματος

Μπορείτε να στεγνώσετε τον χώρο μαγειρέματος με το χέρι ή να χρησιμοποιήσετε τη λειτουργία στεγνώματος.

1. Αφήστε τη συσκευή να κρυώσει.
2. Απομακρύνετε τη ρύπανση από τον χώρο μαγειρέματος.
3. Σκουπίστε το νερό στον χώρο μαγειρέματος.
4. Στεγνώστε τον χώρο μαγειρέματος.
  - Για να στεγνώσετε τον χώρο μαγειρέματος με το χέρι, αφήστε την πόρτα της συσκευής ανοιχτή για 1 ώρα.

- Για να χρησιμοποιήσετε τη λειτουργία στεγνώματος, ρυθμίστε τη λειτουργία στεγνώματος.

→ "Ρύθμιση του στεγνώματος", Σελίδα 26

#### Ρύθμιση του στεγνώματος

1. Αφήστε τη συσκευή να κρυώσει.
2. Απομακρύνετε τη χοντρή ρύπανση από τον χώρο μαγειρέματος και σκουπίστε την υγρασία από τον πάτο του χώρου μαγειρέματος.
3. Πατήστε το menu.
4. Στο μενού των τρόπων λειτουργίας πατήστε Στέγνωμα.
 

Η διάρκεια είναι ρυθμισμένη στα 10:00 λεπτά και δεν μπορεί να μεταβληθεί.
5. Πατήστε το start/stop, για να ξεκινήσετε τη λειτουργία στεγνώματος.
  - ✓ Η συσκευή ξεκινά να στεγνώνει και η διάρκεια τρέχει.
6. Όταν η διάρκεια έχει λήξει:
  - Στην οθόνη ενδείξεων εμφανίζεται ένα κείμενο υπόδειξης.
  - Για να σταματήσετε το σήμα πρόωρα, πατήστε το start/stop.



- Απενεργοποιήστε τη συσκευή με on/off.

## 19 Πόρτα της συσκευής

Για τον προσεκτικό καθαρισμό της πόρτας της συσκευής, μπορείτε να την αποσυναρμολογήσετε.

### 19.1 Αφαίρεση του καλύμματος της πόρτας

Το ένθετο ανοξείδωτου χάλυβα στο κάλυμμα της πόρτας μπορεί να αλλάξει χρώμα. Αφαιρέστε το κάλυμμα της πόρτας, για να την καθαρίσετε μαζί με το ένθετο ανοξείδωτου χάλυβα ή για να αποσυναρμολογήσετε τα τζάμια της πόρτας.

1. Ανοίξτε λίγο την πόρτα της συσκευής.
2. Πατήστε το κάλυμμα της πόρτας αριστερά και δεξιά.
3. Αφαιρέστε το κάλυμμα της πόρτας και κλείστε προσεκτικά την πόρτα της συσκευής.

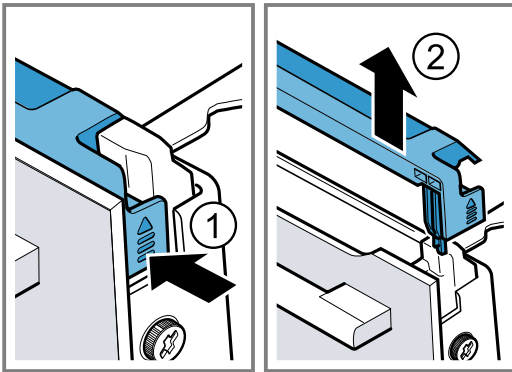

### 19.2 Αφαίρεση των τζαμιών της πόρτας

#### ⚠️ ΠΡΟΕΙΔΟΠΟΙΗΣΗ – Κίνδυνος τραυματισμού!

Το γρατσουνισμένο γυαλί της πόρτας της συσκευής μπορεί να ραγίσει.

- ▶ Μην χρησιμοποιείτε ισχυρά καθαριστικά τριψίματος ή κοφτερές μεταλλικές ξύστρες για τον καθαρισμό του τζαμιού της πόρτας της συσκευής, επειδή μπορεί να γρατσουνίσουν την επιφάνεια.

Οι μεντεσέδες της πόρτας της συσκευής κινούνται κατά το άνοιγμα και το κλείσιμο της πόρτας και μπορεί να μαγκωθείτε.

- ▶ Μην απλώνετε τα χέρια σας στην περιοχή των μεντεσέδων.

Τα εξαρτήματα μέσα στην πόρτα της συσκευής μπορεί να είναι κοφτερά.

- ▶ Φοράτε προστατευτικά γάντια.

**Προϋπόθεση:** Το κάλυμμα της πόρτας αφαιρέθηκε.

1. Λύστε τις βίδες αριστερά και δεξιά στην πόρτα της συσκευής και αφαιρέστε τες.

2. Μαγκώστε μια πολλαπλά διπλωμένη πετσέτα κουζίνας στην πόρτα της συσκευής.

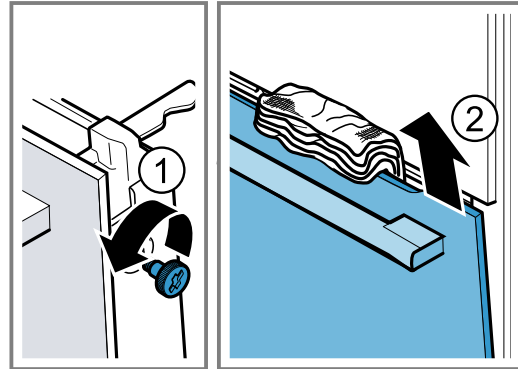

3. Κλείστε την πόρτα της συσκευής.
4. Τραβήξτε έξω το μπροστινό τζάμι προς τα επάνω.
5. Εναποθέστε το μπροστινό τζάμι με τη λαβή της πόρτας προς τα κάτω πάνω σε μια επίπεδη επιφάνεια.

#### 6. ⚠️ ΠΡΟΕΙΔΟΠΟΙΗΣΗ – Κίνδυνος σοβαρής βλάβης για την υγεία!

Με το λύσιμο των βιδών, δεν εξασφαλίζεται πλέον η ασφάλεια της συσκευής. Μπορεί να εξέλθει ενέργεια μικροκυμάτων.

- ▶ Μην ξεβιδώσετε ποτέ τις βίδες.

Μην ξεβιδώσετε ποτέ τις 4 μαύρες βίδες στο πλαίσιο.

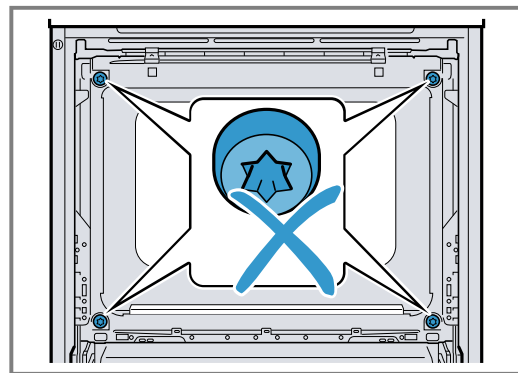

### 19.3 Τοποθέτηση των τζαμιών της πόρτας

#### ⚠️ ΠΡΟΕΙΔΟΠΟΙΗΣΗ – Κίνδυνος τραυματισμού!

Οι μεντεσέδες της πόρτας της συσκευής κινούνται κατά το άνοιγμα και το κλείσιμο της πόρτας και μπορεί να μαγκωθείτε.

- ▶ Μην απλώνετε τα χέρια σας στην περιοχή των μεντεσέδων.

Τα εξαρτήματα μέσα στην πόρτα της συσκευής μπορεί να είναι κοφτερά.

- ▶ Φοράτε προστατευτικά γάντια.

1. Τοποθετήστε ① το μπροστινό τζάμι κάτω μέσα στο αριστερό και δεξιό στήριγμα [a].

2. Πιέστε το μπροστινό τζάμι προς τη συσκευή, μέχρι το αριστερό και το δεξιό άγκιστρο **a** να βρίσκεται **2** απέναντι από την υποδοχή **b**.

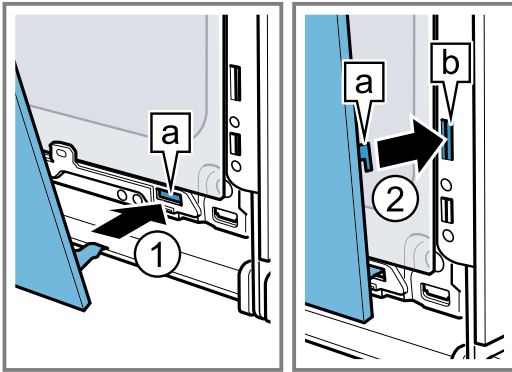

3. Πιέστε το μπροστινό τζάμι στο κάτω μέρος **1**, μέχρι να ασφαλίσει με τον χαρακτηριστικό ήχο.
4. Ανοίξτε λίγο την πόρτα της συσκευής και αφαιρέστε την πετσέτα της κουζίνας.

5. Βιδώστε τις δύο βίδες αριστερά και δεξιά στην πόρτα της συσκευής.
6. Τοποθετήστε το κάλυμμα της πόρτας και πιέστε το **2**, μέχρι να ασφαλίσει με τον χαρακτηριστικό ήχο.

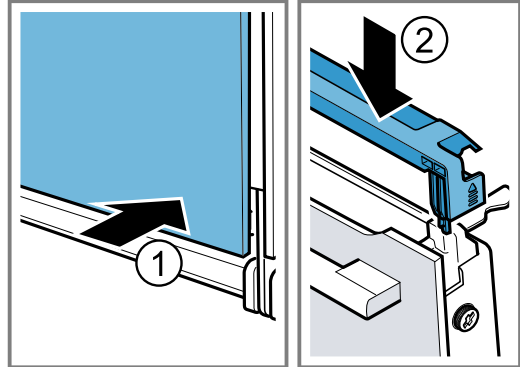

7. Κλείστε την πόρτα της συσκευής.  
**Σημείωση:** Χρησιμοποιήστε τον χώρο μαγειρέματος μόνο, αφού πρώτα τοποθετηθούν κανονικά τα τζάμια της πόρτας.

## 20 Οδηγοί

Για τον προσεκτικό καθαρισμό των οδηγών και του χώρου μαγειρέματος ή για την αντικατάσταση των οδηγών, μπορείτε να αφαιρέσετε τους οδηγούς.

### 20.1 Αφαίρεση των οδηγών

#### **⚠ ΠΡΟΕΙΔΟΠΟΙΗΣΗ – Κίνδυνος εγκαύματος!**

Οι οδηγοί ζεσταίνονται πάρα πολύ

- ▶ Μην ακουμπάτε ποτέ τους κατούς οδηγούς.
- ▶ Αφήνετε τη συσκευή πάντοτε να κρυώσει.
- ▶ Κρατάτε τα παιδιά μακριά.

1. Ανασηκώστε μπροστά τον οδηγό **1** και αφαιρέστε τον **2**.
2. Τραβήξτε ολόκληρο τον οδηγό προς τα πίσω **3** και αφαιρέστε τον **4**.

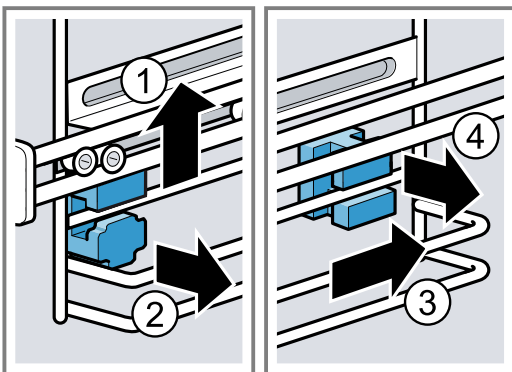

3. Καθαρίστε την υποδοχή.  
→ "Υλικά καθαρισμού", Σελίδα 23

### 20.2 Τοποθέτηση των στηριγμάτων

Όταν αφαιρείτε τους οδηγούς, μπορεί να πέσουν έξω τα στηρίγματα.

#### **Σημείωση:**

Τα στηρίγματα είναι μπροστά και πίσω διαφορετικά.

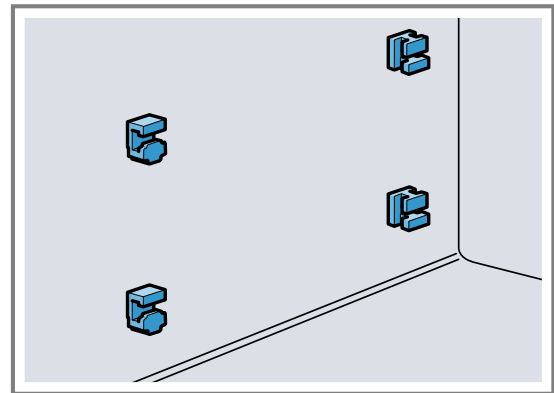

1. Περάστε τα μπροστινά στηρίγματα με το άγκιστρο επάνω στη στρογγυλή σπή και θέστε τα λίγο λοξά **1**.
2. Τοποθετήστε τα μπροστινά στηρίγματα κάτω και θέστε τα ίσια **2**.

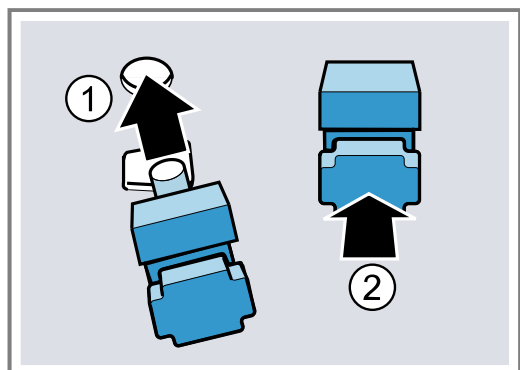

3. Τοποθετήστε τα πίσω στηρίγματα με το άγκιστρο στην επάνω οπή ① και πιέστε τα μέσα στην κάτω οπή ②.

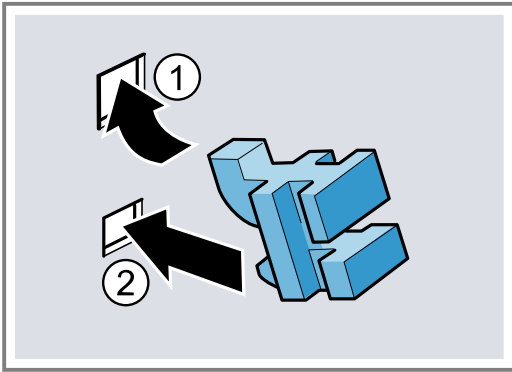

### 20.3 Τοποθέτηση των οδηγών

#### Υποδείξεις

- Οι υποδοχές ταιριάζουν μόνο δεξιά ή αριστερά.

- Προσέξτε και στις δύο ράγες εξόδου, ότι μπορούν να αφαιρεθούν προς τα εμπρός.
- Περάστε τον οδηγό πίσω επάνω και κάτω στα στηρίγματα ① και τραβήξτε τον προς τα μπροστά ②.
  - Τοποθετήστε τον οδηγό μπροστά ③ και πιέστε τον προς τα κάτω ④.

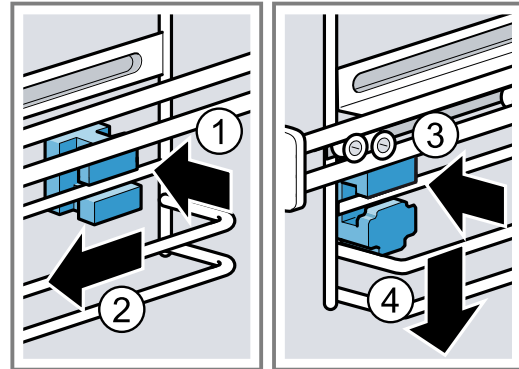

## 21 Αποκατάσταση βλαβών

Τις μικρότερες βλάβες στη συσκευή σας μπορείτε να τις αποκαταστήσετε οι ίδιοι. Χρησιμοποιήστε τις πληροφορίες για την αποκατάσταση βλαβών, προτού έρθετε σε επαφή με την υπηρεσία εξυπηρέτησης πελατών. Έτσι αποφεύγετε άσκοπα έξοδα.

### ⚠ ΠΡΟΕΙΔΟΠΟΙΗΣΗ – Κίνδυνος τραυματισμού!

Οι ακατάλληλες επισκευές είναι επικίνδυνες.

- Μόνο εκπαιδευμένο, ειδικευμένο προσωπικό επιτρέπεται να πραγματοποιήσει επισκευές στη συσκευή.
- Όταν η συσκευή είναι ελαττωματική καλέστε την υπηρεσία εξυπηρέτησης πελατών.

### ⚠ ΠΡΟΕΙΔΟΠΟΙΗΣΗ – Κίνδυνος ηλεκτροπληξίας!

Οι ακατάλληλες επισκευές είναι επικίνδυνες.

- Μόνο εκπαιδευμένο γι' αυτό, ειδικευμένο προσωπικό επιτρέπεται να πραγματοποιήσει επισκευές στη συσκευή.
- Μόνο γνήσια ανταλλακτικά επιτρέπεται να χρησιμοποιηθούν για την επισκευή της συσκευής.
- Εάν το καλώδιο σύνδεσης στο δίκτυο του ρεύματος αυτής της συσκευής υποστεί ζημιά, πρέπει να αντικατασταθεί από τον κατασκευαστή ή την υπηρεσία εξυπηρέτησης πελατών του ή από ένα αντίστοιχα ειδικευμένο άτομο, για την αποφυγή επικινδύνων καταστάσεων.

### 21.1 Δυσλειτουργίες

Βλάβη	Αιτίες και αντιμετώπιση προβλημάτων
Η συσκευή δε λειτουργεί.	<p>Η ασφάλεια είναι ελαττωματική.</p> <ul style="list-style-type: none"> <li>Ελέγξτε την ασφάλεια στο κιβώτιο των ασφαλειών.</li> </ul> <p>Η παροχή ρεύματος έχει διακοπεί.</p> <ul style="list-style-type: none"> <li>Ελέγξτε, εάν λειτουργεί ο φωτισμός χώρου ή οι άλλες συσκευές στον χώρο.</li> </ul>
Βλάβη στο ηλεκτρονικό σύστημα	<ol style="list-style-type: none"> <li>Αποσυνδέστε σύντομα τη συσκευή από το δίκτυο του ρεύματος, απενεργοποιώντας την ασφάλεια.</li> <li>Επαναφέρετε τις βασικές ρυθμίσεις στις ρυθμίσεις εργοστασίου. → "Βασικές ρυθμίσεις", Σελίδα 22</li> </ol>
Στην οθόνη ενδείξεων εμφανίζεται "Γλώσσα Ελληνικά".	<p>Η παροχή ρεύματος έχει διακοπεί.</p> <ul style="list-style-type: none"> <li>Εκτελέστε τις ρυθμίσεις για την πρώτη θέση σε λειτουργία. → "Εκτέλεση της πρώτης θέσης σε λειτουργία", Σελίδα 14</li> </ul>
Η λειτουργία δεν ξεκινά ή διακόπτεται.	<p>Λειτουργική βλάβη</p> <ul style="list-style-type: none"> <li>Καλέστε την υπηρεσία εξυπηρέτησης πελατών. → "Υπηρεσία εξυπηρέτησης πελατών", Σελίδα 31</li> </ul> <p>Διάφορες αιτίες είναι δυνατές.</p> <ul style="list-style-type: none"> <li>Ελέγξτε τις υποδείξεις, που εμφανίζονται στην οθόνη ενδείξεων. → "Ενδειξη πληροφοριών", Σελίδα 15</li> </ul>

<b>Βλάβη</b>	<b>Αιτίες και αντιμετώπιση προβλημάτων</b>
Η συσκευή δε θερμαίνει, στην οθόνη ενδείξεων εμφανίζεται "Η λειτουργία παρουσίασης είναι ενεργοποιημένη".	<p>Η συσκευή βρίσκεται στη λειτουργία παρουσίασης.</p> <ol style="list-style-type: none"> <li>1. Αποσυνδέστε τη συσκευή για λίγο από το δίκτυο του ρεύματος, κατεβάζοντας την ασφάλεια στο κιβώτιο ασφαλειών και ανεβάζοντάς την ξανά.</li> <li>2. Απενεργοποιήστε τη λειτουργία παρουσίασης εντός 3 λεπτών στο → <i>"Βασικές ρυθμίσεις", Σελίδα 22.</i></li> </ol> <p>Η παροχή ρεύματος έχει διακοπεί.</p> <ul style="list-style-type: none"> <li>▶ Ανοίξτε και κλείστε μία φορά την πόρτα της συσκευής, μετά από μια διακοπή ρεύματος.</li> <li>✓ Η συσκευή αυτοελέγχεται και είναι έτοιμη για χρήση.</li> </ul>
Η συσκευή δεν ξεκινά και στην οθόνη ενδείξεων εμφανίζεται "Χώρος μαγειρέματος πολύ καυτός".	<p>Για το επιλεγμένο φαγητό ή τρόπο ψησίματος, είναι ο χώρος μαγειρέματος πολύ καυτός.</p> <ul style="list-style-type: none"> <li>▶ Αφήστε τον χώρο μαγειρέματος να κρυώσει και ξεκινήστε εκ νέου.</li> </ul>
Η ώρα δεν εμφανίζεται, όταν η συσκευή είναι απενεργοποιημένη.	<p>Η βασική ρύθμιση άλλαξε.</p> <ul style="list-style-type: none"> <li>▶ Αλλάξτε τη βασική ρύθμιση για την ένδειξη της ώρας. → <i>"Βασικές ρυθμίσεις", Σελίδα 22</i></li> </ul>
Στην καθαρή λειτουργία μικροκυμάτων ζεσταίνεται ο χώρος μαγειρέματος.	<p>Η λειτουργία στεγνώματος είναι ενεργοποιημένη.</p>
Ο φωτισμός του χώρου μαγειρέματος δε λειτουργεί.	<p>Η λάμπα LED είναι χαλασμένη.</p> <p><b>Σημείωση:</b> Μην αφαιρέσετε το γυάλινο κάλυμμα.</p> <ul style="list-style-type: none"> <li>▶ Καλέστε την υπηρεσία εξυπηρέτησης πελατών. → <i>"Υπηρεσία εξυπηρέτησης πελατών", Σελίδα 31</i></li> </ul>
Η μέγιστη διάρκεια λειτουργίας επιτεύχθηκε.	<p>Για την αποφυγή μιας αθέλητης συνεχούς λειτουργίας, σταματά η συσκευή αυτόματα να θερμαίνεται μετά από αρκετές ώρες, όταν οι ρυθμίσεις δεν αλλάξουν. Μια υπόδειξη εμφανίζεται στην οθόνη ενδείξεων.</p> <p>Πότε έχει επιτευχθεί η μέγιστη διάρκεια λειτουργίας, εξαρτάται από τις εκάστοτε ρυθμίσεις για έναν τρόπο λειτουργίας.</p> <ol style="list-style-type: none"> <li>1. Για να συνεχίσετε τη λειτουργία, απενεργοποιήστε πρώτα τη συσκευή με on/off.</li> <li>2. Στη συνέχεια, ενεργοποιήστε τη συσκευή με on/off και ρυθμίστε την επιθυμητή λειτουργία.</li> </ol> <p><b>Συμβουλή:</b> Για να μην απενεργοποιηθεί η συσκευή, χωρίς να το θέλετε, ρυθμίστε μια διάρκεια.</p>
Στην οθόνη ενδείξεων εμφανίζεται μήνυμα με "D" ή "E", π.χ. D0111 ή E0111.	<p>Το ηλεκτρονικό σύστημα αναγνώρισε ένα σφάλμα.</p> <ol style="list-style-type: none"> <li>1. Απενεργοποιήστε και ενεργοποιήστε ξανά τη συσκευή.</li> <li>✓ Εάν η βλάβη ήταν μια μόνο φορά, σβήνει το μήνυμα.</li> <li>2. Εάν το μήνυμα εμφανιστεί εκ νέου, καλέστε την υπηρεσία εξυπηρέτησης πελατών. Δώστε κατά την κλήση το ακριβές μήνυμα σφάλματος. → <i>"Υπηρεσία εξυπηρέτησης πελατών", Σελίδα 31</i></li> </ol>
Το αποτέλεσμα μαγειρέματος δεν είναι ικανοποιητικό.	<p>Οι ρυθμίσεις ήταν ακατάλληλες.</p> <p>Οι τιμές ρύθμισης, π.χ. η θερμοκρασία ή η διάρκεια εξαρτώνται από τη συνταγή, την ποσότητα και τα τρόφιμα.</p> <ul style="list-style-type: none"> <li>▶ Ρυθμίστε την επόμενη φορά χαμηλότερες ή υψηλότερες τιμές.</li> </ul> <p><b>Συμβουλή:</b> Πολλά στοιχεία για την παρασκευή και τις κατάλληλες τιμές ρύθμισης, θα βρείτε στην ιστοσελίδα μας <a href="http://siemens-home.bsh-group.com">siemens-home.bsh-group.com</a>.</p>

## 22 Απόσυρση

### 22.1 Απόσυρση παλιάς συσκευής

Με την απόσυρση σύμφωνα με τους κανόνες προστασίας του περιβάλλοντος, μπορούν να επαναποκτηθούν πολύτιμες πρώτες ύλες.

1. Τραβήξτε το φις του καλωδίου σύνδεσης στο δίκτυο του ρεύματος.

2. Κόψτε το καλώδιο σύνδεσης στο δίκτυο του ρεύματος.
3. Αποσύρετε τη συσκευή σύμφωνα με τους κανόνες προστασίας του περιβάλλοντος. Πληροφορίες σχετικά με τους επίκαιρους τρόπους απόσυρσης θα βρείτε στο ειδικό κατάστημα ή στην αρμόδια τοπική Δημοτική Αρχή σας.



Αυτή η συσκευή χαρακτηρίζεται σύμφωνα με την ευρωπαϊκή οδηγία 2012/19/ΕΕ περί ηλεκτρικών και ηλεκτρονικών συσκευών (waste electrical and electronic equipment - WEEE).

Η οδηγία προκαθορίζει τα πλαίσια για μια απόσυρση και αξιοποίηση των παλιών συσκευών με ισχύ σ' όλη την ΕΕ.

## 23 Υπηρεσία εξυπηρέτησης πελατών

Λεπτομερείς πληροφορίες για τον χρόνο εγγύησης και τους όρους εγγύησης στη χώρα σας θα λάβετε από την υπηρεσία εξυπηρέτησης πελατών της εταιρείας μας, τον έμπορά σας ή την ιστοσελίδα μας.

Όταν έρθετε σε επαφή με την υπηρεσία εξυπηρέτησης πελατών, χρειάζεστε τον αριθμό προϊόντος (E-Nr.) και τον αριθμό κατασκευής (FD) της συσκευής σας.

Τα στοιχεία επικοινωνίας της υπηρεσίας εξυπηρέτησης πελατών θα τα βρείτε στον συνημμένο κατάλογο της υπηρεσίας εξυπηρέτησης πελατών ή στην ιστοσελίδα μας.

Αυτό το προϊόν περιλαμβάνει πηγές φωτός της κατηγορίας ενεργειακής απόδοσης G. Οι πηγές φωτός είναι διαθέσιμες ως ανταλλακτικό και επιτρέπεται να αντικατασταθούν μόνο από εκπαιδευμένο για αυτό ειδικευμένο προσωπικό.

### 23.1 Αριθμός προϊόντος (E-Nr.) και αριθμός κατασκευής (FD)

Τον αριθμό προϊόντος (E-Nr.) και τον αριθμό κατασκευής (FD) θα τους βρείτε στην πινακίδα τύπου της συσκευής.

Την πινακίδα τύπου με τους αριθμούς θα τη βρείτε, ανοίγοντας την πόρτα της συσκευής.

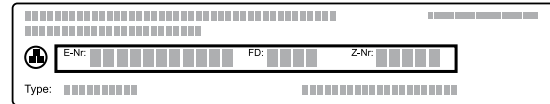

Για να βρείτε ξανά γρήγορα τα στοιχεία της συσκευής σας και τον αριθμό τηλεφώνου της υπηρεσίας εξυπηρέτησης πελατών, μπορείτε να τα σημειώσετε.

## 24 Έτσι πετυχαίνει

Για διάφορα φαγητά θα βρείτε εδώ τις κατάλληλες ρυθμίσεις καθώς και τα καλύτερα εξαρτήματα και σκεύη. Τις συστάσεις τις έχουμε προσαρμόσει ιδανικά για τη συσκευή σας.

### 24.1 Γενικές υποδείξεις παρασκευής

Προσέξτε αυτές τις πληροφορίες κατά την παρασκευή όλων των φαγητών.

- Η θερμοκρασία και η διάρκεια εξαρτώνται από την ποσότητα και τη συνταγή. Για αυτό αναφέρονται περιοχές ρυθμίσεων. Προσπαθήστε πρώτα με τις χαμηλότερες τιμές.
- Οι τιμές ρύθμισης ισχύουν για την τοποθέτηση του φαγητού στον κρύο χώρο μαγειρέματος. Σπρώξτε τα εξαρτήματα μέσα στον χώρο μαγειρέματος, μόνο μετά την προθέρμανση.
- Απομακρύνετε τα εξαρτήματα που δε χρησιμοποιούνται από τον χώρο μαγειρέματος.

### 24.2 Υποδείξεις παρασκευής για το ψήσιμο

- Για το ψήσιμο γλυκών, παρασκευασμάτων ή ψωμιού πιο κατάλληλες είναι οι σκούρες φόρμες ψησίματος από μέταλλο.
- Χρησιμοποιείτε για τα σουφλέ και τα ογκρατέν πλατιά, ρηχά σκεύη. Σε στενά, ψηλά σκεύη χρειάζονται τα φαγητά περισσότερο χρόνο και ψήνονται στην επάνω επιφάνεια πάρα πολύ.

- Όταν παρασκευάζετε ογκρατέν απευθείας στο ταψί γενικής χρήσης, τοποθετήστε το ταψί γενικής χρήσης στο επίπεδο 2.
- Οι τιμές ρύθμισης για τις ζύμες ψωμιών ισχύουν τόσο για ζύμες πάνω στο ταψί όσο επίσης και για ζύμες σε μακρόστενες φόρμες.

#### ΠΡΟΣΟΧΗ!

Όταν βρίσκεται νερό στον καυτό χώρο μαγειρέματος, δημιουργείται υδρατμός. Λόγω της αλλαγής της θερμοκρασίας μπορούν να προκύψουν ζημιές.

- ▶ Μη χύνετε ποτέ νερό μέσα στον καυτό χώρο μαγειρέματος.
- ▶ Μην τοποθετείτε ποτέ μαγειρικά σκεύη με νερό στον πάτο του χώρου μαγειρέματος.

#### Ύψη τοποθέτησης

Όταν χρησιμοποιείτε τον τρόπο ψησίματος Θερμός αέρας 4D, μπορείτε να επιλέξετε μεταξύ του ύψους τοποθέτησης 1, 2, 3, και 4.

Ψήσιμο σ' ένα επίπεδο	Ύψος
Χοντρό παρασκευάσμα / Φόρμα πάνω στη σχάρα	2
Λεπτό παρασκευάσμα / Ταψί	3

Ψήσιμο σε περισσότερα επίπεδα	Ύψος
2 επίπεδα	
■ Ταψί γενικής χρήσης	3
■ Ταψί	1
2 επίπεδα	
■ 2 σχάρες με φόρμες	3 1
3 επίπεδα	
■ Ταψί	5
■ Ταψί γενικής χρήσης	3
■ Ταψί	1
4 επίπεδα	
■ 4 σχάρες με λαδόκολλα	5 3 2 1

Χρησιμοποιήστε τον τρόπο ψησίματος Θερμός αέρας 4D.

#### Υποδείξεις

- Τα παρασκευάσματα που τοποθετούνται συγχρόνως στον φούρνο πάνω σε ταψιά ή σε φόρμες, δεν είναι απαραίτητο να ολοκληρώνονται οπωσδήποτε και συγχρόνως.
- Μια παρασκευή σε συνδυασμό με μικροκύματα είναι δυνατή μόνο σε ένα επίπεδο.

### 24.3 Υποδείξεις παρασκευής για το ψήσιμο, το μαγείρεμα σε κλειστό σκεύος και το ψήσιμο στο γκριλ

- Οι συστάσεις ρύθμισης ισχύουν για φαγητά σε θερμοκρασία ψυγείου καθώς και για πουλερικά χωρίς γέμιση, έτοιμα για ψήσιμο.
- Τοποθετήστε το πουλερικό με τη μεριά του στήθους ή με τη μεριά της πέτσας προς τα κάτω πάνω στο σκεύος.
- Γυρίστε το ψητό, το ψητό για γκριλ ή ολόκληρο το ψάρι μετά από περίπου το 1/2 μέχρι 2/3 του αναφερόμενου χρόνου.

#### Ψήσιμο στη σχάρα

Πάνω στη σχάρα το φαγητό γίνεται από όλες τις πλευρές ιδιαίτερα τραγανό. Ψήστε π.χ. μεγάλα πουλερικά ή περισσότερα κομμάτια ταυτόχρονα.

- Ψήνετε κομμάτια με όμοιο βάρος και πάχος. Τα κομμάτια για το γκριλ ροδίζουν ομοιόμορφα και δε στεγνώνουν.
- Τοποθετείτε το φαγητό απευθείας πάνω στη σχάρα.
- Για τη συλλογή του υγρού που στάζει, τοποθετήστε το ταψί γενικής χρήσης ένα επίπεδο πιο κάτω από τη σχάρα.
- Ανάλογα με το μέγεθος και το είδος του φαγητού, προσθέστε μέχρι και 1/2 λίτρο νερό στο ταψί γενικής χρήσης. Από τον συλλεγμένο χυμό του ψητού μπορείτε να παρασκευάσετε μια σάλτσα. Επιπλέον δημιουργείται λιγότερος καπνός και ο χώρος μαγειρέματος ρυπαίνεται λιγότερο.

#### Ψήσιμο σε σκεύος

Κατά την παρασκευή του φαγητού σε κλειστό σκεύος, παραμένει ο χώρος μαγειρέματος καθαρότερος.

#### Γενικά για το ψήσιμο σε σκεύος

- Χρησιμοποιείτε ανθεκτικά στη θερμότητα και κατάλληλα για φούρνο σκεύη.
- Τοποθετήστε το σκεύος πάνω στη σχάρα.
- Πιο κατάλληλα είναι τα σκεύη από γυαλί.
- Προσέξτε τα στοιχεία του κατασκευαστή για τα σκεύη ψησίματος.

#### Ψήσιμο σε ανοιχτό σκεύος

- Χρησιμοποιήστε μια ψηλή φόρμα ψησίματος.
- Όταν δεν έχετε κανένα κατάλληλο σκεύος, μπορείτε να χρησιμοποιήσετε το ταψί γενικής χρήσης.

#### Ψήσιμο σε κλειστό σκεύος

- Χρησιμοποιήστε ένα κατάλληλο καπάκι, που να κλείνει καλά.
- Σε περίπτωση κρέατος, πρέπει η απόσταση ανάμεσα στο φαγητό και στο καπάκι να είναι το λιγότερο 3 cm. Το κρέας μπορεί να φουσκώσει.

#### ΠΡΟΕΙΔΟΠΟΙΗΣΗ – Κίνδυνος ζεματίσματος!

Κατά το άνοιγμα του καπακιού μετά το μαγείρεμα, μπορεί να εξέλθει πολύ καυτός ατμός. Ο ατμός, ανάλογα με τη θερμοκρασία, δε φαίνεται.

- ▶ Σηκώνετε το καπάκι έτσι, ώστε να μπορεί να διαφεύγει ο καυτός ατμός μακριά από το σώμα.
- ▶ Κρατάτε τα παιδιά μακριά.

#### Ψήσιμο στο γκριλ

Ψήνετε στο γκριλ φαγητά, που θέλετε να γίνουν τραγανά.

#### ΠΡΟΣΟΧΗ!

Τα όξινα τρόφιμα μπορούν να καταστρέψουν τη δικτυωτή σχάρα

- ▶ Μην βάζετε όξινα τρόφιμα, όπως π.χ. φρούτα ή ψητό για γκριλ καρυκευμένο με όξινη μαρινάδα απευθείας πάνω στη σχάρα.
- Ψήνετε κομμάτια κρέατος στο γκριλ με όμοιο βάρος και πάχος. Τα κομμάτια για το γκριλ ροδίζουν ομοιόμορφα και δε στεγνώνουν.
- Τοποθετείτε τα κομμάτια για ψήσιμο στο γκριλ απευθείας πάνω στη σχάρα.
- Για τη συλλογή του υγρού που στάζει, τοποθετήστε το ταψί γενικής χρήσης τουλάχιστον ένα επίπεδο πιο κάτω από τη σχάρα.

#### Υποδείξεις

- Το θερμαντικό σώμα του γκριλ ενεργοποιείται και απενεργοποιείται συνεχώς. Αυτό είναι κάτι το κανονικό. Πόσο συχνά συμβαίνει αυτό, εξαρτάται από τη ρυθμισμένη βαθμίδα ψησίματος.
- Κατά το ψήσιμο στο γκριλ μπορεί να δημιουργηθεί καπνός.

#### Σημείωση για άτομα αλλεργικά στο νικέλιο

Σε σπάνιες περιπτώσεις, μικρά ίχνη νικελίου μπορεί να περάσουν στα τρόφιμα.

## 24.4 Παρασκευή με μικροκύματα

Όταν παρασκευάζετε φαγητά με μικροκύματα, μπορείτε να μειώσετε κατά πολύ τον χρόνο μαγειρέματος.

### Γενικά

- Η διάρκεια του μαγειρέματος προσανατολίζεται σε περίπτωση παρασκευής με μικροκύματα στο συνολικό βάρος.  
Όταν θέλετε να παρασκευάσετε μια άλλη από την αναφερόμενη ποσότητα, βοηθά ο βασικός κανόνας:  
**Μια διπλάσια ποσότητα απαιτεί σχεδόν τη διπλάσια διάρκεια μαγειρέματος.**
- Τα φαγητά αποδίδουν θερμότητα στα σκεύη. Τα σκεύη μπορεί να ζεσταθούν πάρα πολύ.
- Στο κύριο τμήμα των οδηγιών χρήσης θα βρείτε πληροφορίες, για τη ρύθμιση των μικροκυμάτων και του Mikrocombi.
  - → "Συνδυασμός μικροκυμάτων", Σελίδα 19
  - → "Μικροκύματα", Σελίδα 17

### Μαγείρεμα ή σοτάρισμα με μικροκύματα

- Χρησιμοποιείτε κλειστά σκεύη, κατάλληλα για μικροκύματα. Για το σκέπασμα μπορείτε να χρησιμοποιήσετε επίσης ένα πιάτο ή μια ειδική μεμβράνη για μικροκύματα.
- Χρησιμοποιείτε για όλα τα προϊόντα δημητριακών ένα ψηλό σκεύος με καπάκι, π.χ. για ρύζι. Τα δημητριακά αφρίζουν στο μαγείρεμα πολύ. Προσθέστε υγρό αντίστοιχα με τα στοιχεία στις συστάσεις ρύθμισης.

## 24.7 Επιλογή φαγητών

Συστάσεις ρύθμισης για πολλά φαγητά ταξινομημένα ανά κατηγορία φαγητού.

### Συστάσεις ρύθμισης για διάφορα φαγητά

Φαγητό	Εξαρτήματα / Σκεύη	Ύψος	Τρόπος ψησίματος → Σελίδα 11	Θερμοκρασία σε °C	Ισχύς μικροκυμάτων σε W	Διάρκεια σε λεπτά
Κέικ, απλό	Φόρμα ρηχή στρογγυλή ή Μακρόστενη φόρμα	2	☉	160 - 180	90	30 - 40
Κέικ, 2 επίπεδα	Φόρμα ρηχή στρογγυλή ή Μακρόστενη φόρμα	3+1	☉	140 - 150	-	60 - 80
Κέικ, λεπτό	Μακρόστενη φόρμα	2	☐	150 - 170	-	60 - 80
Τούρτα φρούτων ή τούρτα μυζήθρας με πάτο από ζύμη τάρτας	Φόρμα με σούστα Ø 26 cm	2	☉	150 - 170	-	65 - 85
Τούρτα φρούτων ή τούρτα μυζήθρας με πάτο από ζύμη τάρτας	Φόρμα με σούστα Ø 26 cm	2	☉	<b>1.</b> 160 - 180 <b>2.</b> 100	<b>1.</b> 180 <b>2.</b> 0	<b>1.</b> 30 - 40 <b>2.</b> 20

<sup>1</sup> Προθερμάνετε τη συσκευή.

<sup>2</sup> Ανακατέψτε ενδιάμεσα το φαγητό 1-2 φορές.

- Πλένετε τα τρόφιμα και μην τα στεγνώνετε. Προσθέστε 1-3 κουταλιές νερό ή χυμό λεμονιού στα φαγητά.
- Κατανέμετε τα φαγητά μέσα στο σκεύος σε μικρό ύψος. Τα λεπτά φαγητά μαγειρεύονται γρηγορότερα απ' ό,τι τα χοντρά.
- Χρησιμοποιείτε αλάτι και μπαχαρικά με οικονομία. Κατά την παρασκευή με τα μικροκύματα διατηρείται ως επί το πλείστον η ίδια γεύση.
- Γυρίστε ή ανακατέψτε ενδιάμεσα το φαγητό 2-3 φορές.
- Αφήστε το φαγητό μετά το μαγείρεμα να ηρεμήσει για 2-3 λεπτά.

## 24.5 Παρασκευή κατεψυγμένων προϊόντων

- Μη χρησιμοποιείτε κανένα πάρα πολύ κατεψυγμένο προϊόν.
- Απομακρύνετε τον πάγο.
- Τα κατεψυγμένα προϊόντα είναι εν μέρει ανομοιόμορφα προψημένα. Το ανομοιόμορφο ρόδισμα παραμένει επίσης και μετά το ψήσιμο.

## 24.6 Παρασκευή έτοιμων φαγητών

- Αφαιρέστε τα έτοιμα φαγητά από τη συσκευασία.
- Όταν θερμαίνετε ή μαγειρεύετε το έτοιμο φαγητό σε σκεύος, χρησιμοποιείτε ανθεκτικά στη θερμότητα σκεύη.

Φαγητό	Εξαρτήματα / Σκεύη	Ύψος	Τρόπος ψησίματος → Σελίδα 11	Θερμοκρασία σε °C	Ισχύς μικροκυμάτων σε W	Διάρκεια σε λεπτά
Τούρτα παντεσπάνι, 6 αυγά	Φόρμα με σούστα Ø 28 cm	2		150 - 170 <sup>1</sup>	-	30 - 50
Τούρτα παντεσπάνι, 6 αυγά	Φόρμα με σούστα Ø 28 cm	2		150 - 160	-	50 - 60
Γλυκό από ζύμη τάρτας με ζουμερή επίστρωση	Ταψί γενικής χρήσης	3		160 - 180	-	55 - 75
Γλυκό με μαγιά με ζουμερή επίστρωση	Ταψί γενικής χρήσης	3		180 - 200	-	30 - 40
Ρολό παντεσπάνι	Ταψί	3		180 - 190 <sup>1</sup>	-	15 - 20
Μάφινς	Ειδικό ταψί για μάφινς	3		170 - 190	-	15 - 20
Μικρά παρασκευάσματα με μαγιά	Ταψί	3		160 - 180	-	25 - 40
Μπισκοτάκια	Ταψί	3		140 - 160	-	15 - 30
Μπισκοτάκια, 2 επίπεδα	Ταψί γενικής χρήσης + Ταψί	3+1		140 - 160	-	15 - 30
Μπισκοτάκια, 3 επίπεδα	1x Ταψί γενικής χρήσης + 2x Ταψί	5+3+1		140 - 160	-	15 - 30
Ψωμί, χωρίς φόρμα, 750 γρ.	Ταψί γενικής χρήσης ή Μακρόστενη φόρμα	2		<b>1.</b> 210 - 220 <sup>1</sup> <b>2.</b> 180 - 190	-	<b>1.</b> 10 - 15 <b>2.</b> 25 - 35
Ψωμί, χωρίς φόρμα, 1500 γρ.	Ταψί γενικής χρήσης ή Μακρόστενη φόρμα	2		<b>1.</b> 210 - 220 <sup>1</sup> <b>2.</b> 180 - 190	-	<b>1.</b> 10 - 15 <b>2.</b> 40 - 50
Ψωμί, χωρίς φόρμα, 1500 γρ.	Μακρόστενη φόρμα	2		200 - 210	-	35 - 45
Ψωμί πίτα	Ταψί γενικής χρήσης	3		250 - 270	-	20 - 25
Ψωμάκια, φρέσκα	Ταψί	3		180 - 200	-	20 - 30
Πίτσα, φρέσκια - στο ταψί	Ταψί	3		200 - 220	-	25 - 35
Πίτσα, φρέσκια - στο ταψί, 2 επίπεδα	Ταψί γενικής χρήσης + Ταψί	3+1		180 - 200	-	35 - 45
Πίτσα, φρέσκια, λεπτός πάτος, σε φόρμα πίτσας	Ταψί πίτσας	2		220 - 230	-	20 - 30
Κις	Φόρμα τάρτας, Μαύρο ταψί	3		190 - 210	-	30 - 40
Πίτα Αλοατίας	Ταψί γενικής χρήσης	3		260 - 280 <sup>1</sup>	-	10 - 15

<sup>1</sup> Προθερμάνετε τη συσκευή.

<sup>2</sup> Ανακατέψτε ενδιάμεσα το φαγητό 1-2 φορές.



Φαγητό	Εξαρτήματα / Σκεύη	Ύψος	Τρόπος ψησίματος → Σελίδα 11	Θερμοκρασία σε °C	Ισχύς μικροκυμάτων σε W	Διάρκεια σε λεπτά
Σουφλέ, αλμυρό, μαγειρεμένα υλικά	Φόρμα ψησίματος	2		200 - 220	-	30 - 50
Σουφλέ, αλμυρό, μαγειρεμένα υλικά	Φόρμα ψησίματος	2		150 - 170	360	20 - 30
Λαζάνια, κατεψυγμένα, 400 γρ.	Ανοιχτό σκεύος	2		200 - 210	180	20 - 25
Πατάτες ογκρατέν, ωμά υλικά, 4 cm ύψος	Φόρμα ψησίματος	2		160 - 190	-	50 - 70
Πατάτες ογκρατέν, ωμά υλικά, 4 cm ύψος	Φόρμα ψησίματος	2		170 - 190	360	20 - 25
Κοτόπουλο, 1 κιλά, χωρίς γέμιση	Σχάρα	2		200 - 220	-	60 - 70
Κοτόπουλο, 1 κιλά, χωρίς γέμιση	Κλειστό σκεύος	2		230 - 250	360	25 - 35
Μικρά κομμάτια κοτόπουλου, από 250 γρ.	Σχάρα	3		220 - 230	-	30 - 35
Μικρά κομμάτια κοτόπουλου, 4 κομμάτια από 250 γρ.	Ανοιχτό σκεύος	2		190 - 210	360	20 - 30
Χήνα, χωρίς γέμιση, 3 κιλά	Σχάρα	2		160 - 180	-	120 - 150
Χήνα, χωρίς γέμιση, 3 κιλά	Σχάρα	2		170 - 190	180	80 - 90
Χοιρινό ψητό χωρίς πέτσα, π.χ. σβέρκος, 1,5 κιλά	Ανοιχτό σκεύος	2		180 - 190	-	110 - 130
Χοιρινό ψητό χωρίς πέτσα, π.χ. σβέρκος, 1,5 κιλά	Κλειστό σκεύος	2		220 - 240	360	55 - 65
Χοιρινό ψητό χωρίς πέτσα, π.χ. σβέρκος, 1,5 κιλά	Ανοιχτό σκεύος	2		190 - 200	-	120 - 140
Βοδινό φιλέτο, μισοψημένο, 1 κιλό	Σχάρα	2		210 - 220	-	40 - 50
Βοδινό φιλέτο, μισοψημένο, 1 κιλό	Κλειστό σκεύος	2		240 - 260	90	30 - 40
Βοδινό καπαμά, 1,5 κιλά	Κλειστό σκεύος	2		200 - 220	-	130 - 160
Βοδινό καπαμά, 1,5 κιλά	Κλειστό σκεύος	2		200 - 220	-	140 - 160
Ροσμπίφ, μέτριο, 1,5 κιλά	Σχάρα	2		220 - 230	-	60 - 70
Ροσμπίφ, μέτριο, 1,5 κιλά	Ανοιχτό σκεύος	2		240 - 260	180	30 - 40
Μπιφτέκι, 3-4 cm χοντρό	Σχάρα	4		3	-	25 - 30
Αρνίσιο μπούτι χωρίς κόκκαλα, μισοψημένο, 1,5 κιλά	Ανοιχτό σκεύος	2		170 - 190	-	50 - 80
Αρνίσιο μπούτι χωρίς κόκκαλα, μισοψημένο, 1,5 κιλά	Κλειστό σκεύος	2		240 - 260	<b>1.</b> 360 <b>2.</b> 180	<b>1.</b> 30 <b>2.</b> 35 - 40
Ψητός κιμάς, 1 κιλό + 20 ml νερό	Ανοιχτό σκεύος	2		170 - 190	360	30 - 40

<sup>1</sup> Προθερμάνετε τη συσκευή.

<sup>2</sup> Ανακατέψτε ενδιάμεσα το φαγητό 1-2 φορές.

Φαγητό	Εξαρτήματα / Σκεύη	Ύψος	Τρόπος ψησίματος → Σελίδα 11	Θερμοκρασία σε °C	Ισχύς μικροκυμάτων σε W	Διάρκεια σε λεπτά
Ψάρι, ψητό στη σχάρα, ολόκληρο 300 γρ., π.χ. πέστροφα	Σχάρα	2		170 - 190	-	20 - 30
Ψάρι, ψητό στη σχάρα, ολόκληρο 300 γρ., π.χ. πέστροφα	Σχάρα	3		2	90	15 - 20
Λαχανικά, φρέσκα, 250 γρ.	Κλειστό σκεύος	2		-	600	6 - 10 <sup>2</sup>
Πατάτες στον φούρνο, κομμένες στη μέση, 1 κιλό	Ταψί γενικής χρήσης	3		200 - 220	360	15 - 20
Βραστάς πατάτες χωρίς φλούδα, στα τέσσερα, 500 γρ.	Κλειστό σκεύος	2		-	600	12 - 15 <sup>2</sup>
Ρύζι για πιλάφι, 250 γρ. + 500 ml νερό	Κλειστό σκεύος	2		-	1. 600 2. 180	1. 7 - 9 2. 13 - 16
Κεχρί, ολόκληρο, 250 γρ. + 600 ml νερό	Κλειστό σκεύος	2		-	1. 600 2. 180	1. 8 - 10 2. 5 - 10
Πολέντα ή σιμιγδάλι καλαμποκιού, 125 γρ. + 500 ml νερό	Κλειστό σκεύος	2		-	600	6 - 8 <sup>2</sup>

<sup>1</sup> Προθερμάνετε τη συσκευή.

<sup>2</sup> Ανακατέψτε ενδιάμεσα το φαγητό 1-2 φορές.

## Επιδόρπιο

### Παρασκευή ποπ-κορν με μικροκύματα

#### **⚠ ΠΡΟΕΙΔΟΠΟΙΗΣΗ – Κίνδυνος εγκαύματος!**

Σε περίπτωση αεροστεγώς κλεισμένων τροφίμων, μπορεί να σκάσει η συσκευασία.

- ▶ Προσέχετε πάντοτε τα στοιχεία πάνω στη συσκευασία.
  - ▶ Βγάζετε τα φαγητά πάντοτε με πιάστρες κουζίνας από τον χώρο μαγειρέματος.
1. Χρησιμοποιήστε ένα ανθεκτικό στη θερμότητα, ρηχό γυάλινο σκεύος, π.χ. το καπάκι μιας φόρμας σουφλέ. Μη χρησιμοποιείτε πιάτα από πορσελάνη ή πολύ βαθιά πιάτα.
  2. Τοποθετήστε τη σακούλα ποπ-κορν στο σκεύος, σύμφωνα με τα στοιχεία της συσκευασίας.
  3. Ρυθμίστε τη συσκευή αντίστοιχα με τη σύσταση ρύθμισης.
  4. Ανάλογα με το προϊόν και την ποσότητα μπορεί να είναι απαραίτητη μια προσαρμογή του χρόνου.
  5. Για να μην καεί το ποπ-κορν, αφαιρέστε τη σακούλα ποπ-κορν μετά από 1½ λεπτά και κουνήστε την.
  6. Βάλτε τη σακούλα ποπ-κορν πίσω στον φούρνο και αφήστε την να φουσκώσει ξανά.

7. Όταν ακούτε θόρυβους σκασίματος μόνο κάθε 2-3 δευτερόλεπτα, απενεργοποιήστε τη συσκευή και αφαιρέστε τη σακούλα ποπ-κορν από τον φούρνο.
8. Μετά την παρασκευή σκουπίστε τον χώρο μαγειρέματος.

### Παρασκευή γιαουρτιού

1. Αφαιρέστε τα εξαρτήματα και τους οδηγούς από τον χώρο μαγειρέματος.
2. Ζεστάνετε 1 λίτρο γάλα (3,5 % λιπαρά) στη βάση εστιών στους 90 °C και αφήστε το να κρυώσει στους 40 °C.  
Στο γάλα Η (γάλα μεγάλης διάρκειας) φτάνει το ζέσταμα στους 40 °C.
3. Ανακατέψτε στο γάλα 150 γρ. γιαούρτι σε θερμοκρασία ψυγείου.
4. Γεμίστε τη μάζα σε μικρά σκεύη, π.χ. σε φλιτζάνια ή μικρά ποτήρια.
5. Καλύψτε τα σκεύη με μεμβράνη, π.χ. μεμβράνη συντήρησης.
6. Τοποθετήστε τα σκεύη στον πάτο του χώρου μαγειρέματος.
7. Ρυθμίστε τη συσκευή αντίστοιχα με τη σύσταση ρύθμισης.
8. Μετά την παρασκευή αφήστε να κρυώσει το γιαούρτι στο ψυγείο για τουλάχιστον 12 ώρες.

**Συστάσεις ρύθμισης για επιδόρπια και κομπόστα**

Φαγητό	Εξαρτήματα / Σκεύη	Ύψος	Τρόπος ψησίματος → Σελίδα 11	Θερμοκρασία σε °C	Ισχύς μικροκυμάτων σε W	Διάρκεια σε λεπτά
Πουτίγκα από σκόνη πουτίγκας	Κλειστό σκεύος	2		-	600	5 - 8 <sup>1</sup>
Γιαούρτι	Φόρμες μερίδων	Πάτος του χώρου μαγειρέματος		40 - 45	-	8-9 h
Ρυζόγαλο, 125 γρ + 500 ml γάλα	Κλειστό σκεύος	2		1. 2 2. 2	1. 600 2. 180	1. 10 2. 20 - 25 <sup>1</sup>
Κομπόστα φρούτων, 500 γρ.	Κλειστό σκεύος	2		1. 1 2. 1	600	9 - 12
Ποπ-κορν για μικροκύματα, 1 σακούλα από 100 γρ. <sup>2</sup>	Ανοιχτό σκεύος	2		-	600	4 - 6

<sup>1</sup> Ανακατέψτε ενδιάμεσα το φαγητό 1-2 φορές.

<sup>2</sup> Τοποθετήστε την κλειστή σακούλα πάνω στο μαγειρικό σκεύος.

**24.8 Ιδιαίτεροι τρόποι παρασκευής και άλλες εφαρμογές**

Πληροφορίες και συστάσεις ρύθμισης για ιδιαίτερους τρόπους παρασκευής και άλλες εφαρμογές, π.χ. ελαφρό μαγείρεμα ή βράσιμο συντήρησης.

**Ελαφρό μαγείρεμα**

Μαγειρεύετε τα καλά κομμάτια αργά σε χαμηλή θερμοκρασία, π.χ. τρυφερά κομμάτια από βοδινό, μοσχαρίσιο, χοιρινό, αρνίσιο κρέας ή πουλερικά.

**Ελαφρό μαγείρεμα πουλερικών ή κρέατος**

**Σημείωση:** Μια χρονικά μετατοπισμένη λειτουργία με χρόνο λήξης δεν είναι δυνατή στον τρόπο ψησίματος Ελαφρό μαγείρεμα.

**Προϋπόθεση:** Ο χώρος μαγειρέματος είναι κρύος.

1. Χρησιμοποιήστε φρέσκο, υγιεινό και άριστης ποιότητας κρέας χωρίς κόκκαλα.
2. Τοποθετήστε το σκεύος πάνω στη σχάρα στο επίπεδο 2 μέσα στον χώρο μαγειρέματος.
3. Προθερμάνετε τον χώρο μαγειρέματος και το σκεύος για περίπου 15 λεπτά.
4. Σοτάρετε το κρέας στην εστία μαγειρέματος από όλες τις πλευρές σε μεγάλη θερμοκρασία.
5. Βάλτε το κρέας αμέσως πάνω στο προθερμασμένο σκεύος στον χώρο μαγειρέματος. Για να παραμείνει το κλίμα στον χώρο μαγειρέματος ομοιόμορφο, κρατάτε την πόρτα του χώρου μαγειρέματος κλειστή κατά τη διάρκεια του ελαφρού μαγειρέματος.
6. Μετά το ελαφρό μαγείρεμα, απομακρύνετε το κρέας από τον χώρο μαγειρέματος.

**Συστάσεις ρύθμισης για το ελαφρό μαγείρεμα**

Φαγητό	Εξαρτήματα / Σκεύη	Ύψος	Διάρκεια σοταρίσματος σε λεπτά	Τρόπος ψησίματος → Σελίδα 11	Θερμοκρασία σε °C	Διάρκεια σε λεπτά
Στήθος πάπιας, ροζέ, από 300 γρ.	Ανοιχτό σκεύος	2	6 - 8		90 <sup>1</sup>	45 - 60
Χοιρινό φιλέτο, ολόκληρο	Ανοιχτό σκεύος	2	4 - 6		80 <sup>1</sup>	45 - 70
Βοδινό φιλέτο, 1 κιλό	Ανοιχτό σκεύος	2	4 - 6		80 <sup>1</sup>	90 - 120
Μοσχαρίσια μενταγιόν, 4 cm πάχος	Ανοιχτό σκεύος	2	4		80 <sup>1</sup>	30 - 50
Αρνίσια πλάτη, χωρισμένη από το κόκκαλο, από 200 γρ.	Ανοιχτό σκεύος	2	4		80 <sup>1</sup>	30 - 45

<sup>1</sup> Προθερμάνετε τη συσκευή.

**Ξεπάγωμα**

Ξεπαγώστε κατεψυγμένα τρόφιμα με τη συσκευή σας.

### Υποδείξεις παρασκευής για το ξεπάγωμα

- Με τον τρόπο λειτουργίας "Μικροκύματα", μπορείτε να ξεπαγώσετε κατεψυγμένα φρούτα, λαχανικά, πουλερικά, κρέατα, ψάρια ή παρασκευάσματα.
- Για το ξεπάγωμα αφαιρέστε τα κατεψυγμένα τρόφιμα από τη συσκευασία.
- Χρησιμοποιείτε ανθεκτικά στη θερμότητα σκεύη, κατάλληλα για μικροκύματα.
- Οι συστάσεις ρύθμισης ισχύουν για φαγητά σε θερμοκρασία ψυγείου (-18 °C).

- Το ξεπάγωμα πετυχαίνει καλύτερα σε περισσότερα βήματα. Τα βήματα αναφέρονται το ένα κάτω από τα άλλα στις συστάσεις ρύθμισης.
- Ανακατέψτε ή γυρίστε ενδιάμεσα τα φαγητά 1-2 φορές.  
Γυρίζετε τα μεγάλα κομμάτια πολλές φορές. Κόψτε ενδιάμεσα τα φαγητά σε μικρότερα κομμάτια. Αφαιρέστε τα ήδη ξεπαγωμένα κομμάτια από τον χώρο μαγειρέματος.
- Αφήστε τα ξεπαγωμένα φαγητά να ηρεμήσουν ακόμα 10 μέχρι 30 λεπτά στην απενεργοποιημένη συσκευή, για την εξισορρόπηση της θερμοκρασίας.

### Συστάσεις ρύθμισης για το ξεπάγωμα

Φαγητό	Εξαρτήματα / Σκεύη	Ύψος	Τρόπος ψησίματος → Σελίδα 11	Θερμοκρασία σε °C	Ισχύς μικροκυμάτων σε W	Διάρκεια σε λεπτά
Ψωμί, 500 γρ.	Ανοιχτό σκεύος	2		-	1. 180 2. 90	1. 3 2. 10 - 15
Ψωμάκια	Σχάρα	2		140 - 160	90	2 - 4
Γλυκό, ζουμερό, 500 γρ.	Ανοιχτό σκεύος	2		-	1. 180 2. 90	1. 2 2. 10 - 15
Γλυκό, στεγνό, 750 γρ.	Ανοιχτό σκεύος	2		-	90	10 - 15
Κρέας, ολόκληρο κομμάτι, π.χ. ψητό, ωμό κρέας, 1 κιλό	Ανοιχτό σκεύος	2		-	1. 180 2. 90	1. 15 2. 20 - 30 <sup>1</sup>
Κιμάς, ανάμεικτος, 500 γρ.	Ανοιχτό σκεύος	2		-	1. 180 2. 90	1. 5 2. 10 - 15 <sup>1</sup>
Κοτόπουλο, ολόκληρο, 1,2 κιλά	Ανοιχτό σκεύος	2		-	1. 180 2. 90	1. 10 2. 10 - 15 <sup>1</sup>
Ψάρι, ολόκληρο 300 γρ.	Ανοιχτό σκεύος	2		-	1. 180 2. 90	1. 3 2. 10 - 15 <sup>1</sup>
Μούρα, 300 γρ.	Ανοιχτό σκεύος	2		-	180	5 - 10
Βούτυρο, λιώσιμο, 125 γρ.	Ανοιχτό σκεύος	2		-	90	7 - 9

<sup>1</sup> Γυρίστε το φαγητό μετά το 1/2 του συνολικού χρόνου.

### Ζέσταμα με μικροκύματα

Με τα μικροκύματα μπορείτε να ζεσάνετε φαγητά ή να τα ξεπαγώσετε και να τα ζεσάνετε σε ένα βήμα.

### Υποδείξεις παρασκευής για το ζέσταμα με μικροκύματα

- Χρησιμοποιείτε κλειστά σκεύη, κατάλληλα για μικροκύματα.
- Γυρίστε ή ανακατέψτε ενδιάμεσα το φαγητό 2-3 φορές.
- Αφήστε το φαγητό μετά το ζέσταμα να ηρεμήσει για 1-2 λεπτά.
- Τα φαγητά αποδίδουν θερμότητα στα σκεύη. Τα σκεύη μπορεί να ζεσταθούν πάρα πολύ.

- Προσέξτε τα ακόλουθα σημεία, κατά το ζέσταμα βρεφικών τροφών:
  - Τοποθετείτε τα μπουκαλάκια χωρίς θήλαστρο ή καπάκι πάνω στη σχάρα.
  - Κουνάτε ή ανακατεύετε καλά τη βρεφική τροφή μετά το ζέσταμα.
  - Ελέγχετε οπωσδήποτε τη θερμοκρασία της βρεφικής τροφής.
- Σκουπίζετε στεγνά τον χώρο μαγειρέματος μετά το ζέσταμα.

**⚠ ΠΡΟΕΙΔΟΠΟΙΗΣΗ – Κίνδυνος ζεματίσματος!**

Κατά το ζέσταμα υγρών μπορεί να προκύψει μια επιβράδυνση βρασμού. Αυτό σημαίνει, ότι θερμοκρασία βρασμού επιτυγχάνεται, χωρίς να ανεβαίνουν οι χαρακτηριστικές φυσαλίδες ατμού. Ήδη η παραμικρή δόνηση του δοχείου μπορεί να οδηγήσει σε ξαφνική υπερχειλίση και σε πιτσιλίσματα του καυτού υγρού.

- ▶ Κατά το ζέσταμα τοποθετείτε πάντοτε ένα κουτάλι μέσα στο δοχείο. Έτσι αποφεύγεται η επιβράδυνση του βρασμού.

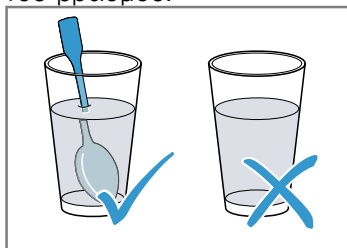
**ΠΡΟΣΟΧΗ!**

Εάν ακουμπήσει μέταλλο πάνω στα τοιχώματα του χώρου μαγειρέματος δημιουργούνται σπινθήρες, που μπορεί να προκαλέσουν ζημιά στη συσκευή ή να καταστρέψουν το εσωτερικό τζάμι της πόρτας.

- ▶ Ένα μεταλλικό σώμα, π.χ. το κουτάλι στο ποτήρι, πρέπει να απέχει το λιγότερο 2 cm από τα τοιχώματα του χώρου μαγειρέματος και την εσωτερική πλευρά της πόρτας.

**Συστάσεις ρύθμισης για το ζέσταμα με μικροκύματα**

Φαγητό	Εξαρτήματα / Σκεύη	Ύψος	Τρόπος ψησίματος → Σελίδα 11	Θερμοκρασία σε °C	Ισχύς μικροκυμάτων σε W	Διάρκεια σε λεπτά
Ζέσταμα ποτών, 200 ml	Ανοιχτό σκεύος	2		-	900	1 - 3 <sup>1</sup>
Ζέσταμα βρεφικών τροφών, π.χ. μπουκαλάκια για γάλα, 150 ml	Ανοιχτό σκεύος	2		-	360	1 - 3 <sup>1</sup>
Λαχανικά, κρύα, 250 γρ.	Κλειστό σκεύος	2		-	600	3 - 8
Συνοδευτικά, π.χ. μακαρονάκια, γιουβαρλάκια, πατάτες, ρύζι κρύο	Κλειστό σκεύος	2		-	600	5 - 10
Σούπα, γιαχνί, 400 ml κρύο	Κλειστό σκεύος	2		-	600	5 - 7 <sup>1</sup>
Κυρίως πιάτο, 1 μερίδα κρύο	Κλειστό σκεύος	2		-	600	4 - 8
Σουφλέ, 400 γρ., π.χ. λαζάνια, πατάτες ογκρατέν	Ανοιχτό σκεύος	2		180 - 200	180	20 - 25
Συνοδευτικά, 500 γρ., π.χ. μακαρονάκια, γιουβαρλάκια, πατάτες, ρύζι κατεψυγμένο	Κλειστό σκεύος	2		-	600	7 - 15
Σούπα, γιαχνί, 200 ml κατεψυγμένο	Κλειστό σκεύος	2		-	600	6 - 8 <sup>1</sup>
Κυρίως πιάτο, 1 μερίδα κατεψυγμένο	Κλειστό σκεύος	2		-	600	11 - 15

<sup>1</sup> Ανακατέψτε καλά το φαγητό.

## Διατήρηση θερμότητας

### Υποδείξεις παρασκευής για τη διατήρηση της θερμότητας

- Με τη χρήση του τρόπου ψησίματος "Διατήρηση θερμότητας", αποφεύγετε τη δημιουργία συμπυκνώματος. Δε χρειάζεται να σκουπίσετε τον χώρο μαγειρέματος.

- Για την αποφυγή του στεγνώματος των φαγητών, μπορείτε να καλύψετε τα φαγητά.
- Μη διατηρείτε τα φαγητά ζεστά για περισσότερο από 2 ώρες.
- Προσέξτε, ότι ορισμένα φαγητά εξακολουθούν να μαγειρεύονται όταν διατηρούνται ζεστά.

## 24.9 Φαγητά δοκιμών

Οι πληροφορίες σε αυτή την ενότητα αφορούν τα εργαστήρια δοκιμών, για να διευκολυνθεί η δοκιμή της συσκευής κατά το πρότυπο EN 60350-1:2013 ή IEC 60350-1:2011 και κατά το πρότυπο EN 60705:2012, IEC 60705:2010.

### Ψήσιμο

- Οι τιμές ρύθμισης ισχύουν για την τοποθέτηση σε κρύο χώρο μαγειρέματος.
- Προσέξτε τις υποδείξεις για την προθέρμανση στις συστάσεις ρύθμισης. Οι τιμές ρύθμισης ισχύουν χωρίς ταχεία θέρμανση.
- Χρησιμοποιήστε για το ψήσιμο πρώτα τη χαμηλότερη θερμοκρασία από τις αναφερόμενες θερμοκρασίες.
- Τα παρασκευάσματα που τοποθετούνται συγχρόνως στον φούρνο πάνω σε ταψιά ή σε φόρμες, δεν είναι απαραίτητο να ολοκληρώνονται οπωσδήποτε και συγχρόνως.
- Ύψη τοποθέτησης κατά το ψήσιμο σε 2 επίπεδα:
  - Ταψί γενικής χρήσης: Ύψος 3
- Ταψί: Ύψος 1
  - Φόρμες πάνω στη σχάρα:
    - Πρώτη σχάρα: Ύψος 3
    - Δεύτερη σχάρα: Ύψος 1
- Ύψη τοποθέτησης κατά το ψήσιμο σε 3 επίπεδα:
  - Ταψί: Ύψος 5
  - Ταψί γενικής χρήσης: Ύψος 3
  - Ταψί: Ύψος 1
- Παντεσπάνι απλό με νερό
  - Όταν ψήνετε σε 2 επίπεδα: Τοποθετήστε τις φόρμες με σούστα μετατοπισμένες τη μια πάνω από την άλλη πάνω στις σχάρες.

### Συστάσεις ρύθμισης για το ψήσιμο

Φαγητό	Εξαρτήματα / Σκεύη	Ύψος	Τρόπος ψησίματος → Σελίδα 11	Θερμοκρασία σε °C	Διάρκεια σε λεπτά
Μικρά γλυκά φτιαγμένα με κορνέ	Ταψί	3		140 - 150 <sup>1</sup>	25 - 40
Μικρά γλυκά φτιαγμένα με κορνέ	Ταψί	3		140 - 150 <sup>1</sup>	25 - 40
Μικρά γλυκά φτιαγμένα με κορνέ, 2 επίπεδα	Ταψί γενικής χρήσης + Ταψί	3+1		140 - 150 <sup>1</sup>	30 - 40
Μικρά γλυκά φτιαγμένα με κορνέ, 3 επίπεδα	2x Ταψί + 1x Ταψί γενικής χρήσης	5+3+1		130 - 140 <sup>1</sup>	35 - 55
Μικρά κέικ	Ταψί	3		160 <sup>1</sup>	20 - 30
Μικρά κέικ	Ταψί	3		150 <sup>1</sup>	25 - 35
Μικρά κέικ, 2 επίπεδα	Ταψί γενικής χρήσης + Ταψί	3+1		150 <sup>1</sup>	25 - 35
Μικρά κέικ, 3 επίπεδα	2x Ταψί + 1x Ταψί γενικής χρήσης	5+3+1		140 <sup>1</sup>	35 - 45

<sup>1</sup> Προθερμάνετε τη συσκευή 5 λεπτά. Μη χρησιμοποιήσετε τη λειτουργία γρήγορης θέρμανσης.

<sup>2</sup> Προθερμάνετε τη συσκευή. Μη χρησιμοποιήσετε τη λειτουργία γρήγορης θέρμανσης.

Φαγητό	Εξαρτήματα / Σκεύη	Ύψος	Τρόπος ψησίματος → Σελίδα 11	Θερμοκρασία σε °C	Διάρκεια σε λεπτά
Μικρά κέικ, 3 επίπεδα	2x Ταψί + 1x Ταψί γενικής χρήσης	4+3+1		140 <sup>1</sup>	35 - 45
Παντεσπάνι απλό με νερό	Φόρμα με σούστα Ø 26 cm	2		160 - 170 <sup>2</sup>	25 - 35
Παντεσπάνι απλό με νερό	Φόρμα με σούστα Ø 26 cm	2		160 - 170 <sup>2</sup>	25 - 35
Παντεσπάνι απλό με νερό, 2 επίπεδα	Φόρμα με σούστα Ø 26 cm	3+1		150 - 170 <sup>2</sup>	30 - 50

<sup>1</sup> Προθερμάνετε τη συσκευή 5 λεπτά. Μη χρησιμοποιήσετε τη λειτουργία γρήγορης θέρμανσης.  
<sup>2</sup> Προθερμάνετε τη συσκευή. Μη χρησιμοποιήσετε τη λειτουργία γρήγορης θέρμανσης.

### Συστάσεις ρύθμισης για το ψήσιμο στο γκριλ

Φαγητό	Εξαρτήματα / Σκεύη	Ύψος	Τρόπος ψησίματος → Σελίδα 11	Θερμοκρασία σε °C / Βαθμίδα ψησίματος στο γκριλ	Διάρκεια σε λεπτά
Ροδοκοκκίνισμα τoστ	Σχάρα	5		3 <sup>1</sup>	3 - 5

<sup>1</sup> Μη προθερμάνετε τη συσκευή.

### Παρασκευή με μικροκύματα

- Όταν χρησιμοποιείτε τη σχάρα, τοποθετήστε τη σχάρα στον χώρο μαγειρέματος με την ανάγλυφη ένδειξη **Microwave** προς την πόρτα της συσκευής και με το κυρτό μέρος προς τα κάτω.
- Ενεργοποιήστε για τον έλεγχο με καθαρή λειτουργία μικροκυμάτων τη λειτουργία στεγνώματος στις βασικές ρυθμίσεις. → Σελίδα 22

### Συστάσεις ρύθμισης για το ξεπάγωμα με μικροκύματα

Φαγητό	Εξαρτήματα / Σκεύη	Ύψος	Τρόπος ψησίματος → Σελίδα 11	Ισχύς μικροκυμάτων σε W	Διάρκεια σε λεπτά
Κρέας	Ανοιχτό σκεύος	2		1. 180 2. 90	1. 5 2. 10 - 15

### Συστάσεις ρύθμισης για το μαγείρεμα με μικροκύματα

Φαγητό	Εξαρτήματα / Σκεύη	Ύψος	Τρόπος ψησίματος → Σελίδα 11	Ισχύς μικροκυμάτων σε W	Διάρκεια σε λεπτά
Μείγμα αυγών-γάλακτος	Ανοιχτό σκεύος	2		1. 360 2. 180	1. 20 2. 20 - 25
Παντεσπάνι	Ανοιχτό σκεύος	2		600	7 - 9
Ψητός κιμάς	Ανοιχτό σκεύος	2		600	22 - 27

## Συστάσεις ρύθμισης για το συνδυασμένο μαγείρεμα με μικροκύματα

Φαγητό	Εξαρτήματα / Σκεύη	Ύψος	Τρόπος ψησίματος → Σελίδα 11	Θερμοκρασία σε °C	Ισχύς μικροκυμάτων σε W	Διάρκεια σε λεπτά
Πατάτες ογκρατέν	Ανοιχτό σκεύος	2		170 - 190	360	25 - 30
Γλυκά	Ανοιχτό σκεύος	2		180 - 200	180	18 - 23
Γλυκά	Ανοιχτό σκεύος	2		180 - 200	180	18 - 23
Κοτόπουλο	Σχάρα	2		200 - 220	360	25 - 35 <sup>1</sup>

<sup>1</sup> Γυρίστε το φαγητό μετά το 2/3 του συνολικού χρόνου.

## 25 Οδηγίες συναρμολόγησης

Προσέξτε αυτές τις πληροφορίες κατά τη συναρμολόγηση της συσκευής.



### 25.1 Γενικές υποδείξεις συναρμολόγησης

Προσέξτε αυτές τις υποδείξεις προτού ξεκινήσετε με την τοποθέτηση της συσκευής.

- Το εντοιχιζόμενο ντουλάπι δεν επιτρέπεται να έχει πίσω από τη συσκευή κανένα πίσω τοίχωμα. Μεταξύ του τοίχου και του πάτου του ντουλαπιού ή του πίσω τοιχώματος του από πάνω ευρισκόμενου ντουλαπιού, πρέπει να τηρηθεί μια απόσταση από τουλάχιστον 35 mm.
- Οι σχισμές αερισμού και τα ανοίγματα αναρρόφησης δεν πρέπει να καλυφθούν.
- Μόνο η σωστή εγκατάσταση, σύμφωνα μ' αυτές τις οδηγίες συναρμολόγησης, εγγυάται την ασφαλή λειτουργία. Σε περίπτωση που δημιουργηθούν ζημιές από λάθος τοποθέτηση, την ευθύνη φέρει ο εγκαταστάτης.
- Μη χρησιμοποιείτε τη λαβή της πόρτας για τη μεταφορά ή την τοποθέτηση.
- Ελέγξτε τη συσκευή μετά την αφαίρεση της συσκευασίας. Σε περίπτωση ζημιάς κατά τη μεταφορά μην τη συνδέσετε.
- Απομακρύνετε τα υλικά συσκευασίας και τις κολλητικές μεμβράνες από τον χώρο μαγειρέματος και την πόρτα, πριν τη θέση σε λειτουργία.
- Προσέξτε τα φύλλα συναρμολόγησης για την εγκατάσταση των εξαρτημάτων.

- Τα εντοιχιζόμενα ντουλάπια πρέπει να είναι ανθεκτικά στη θερμοκρασία μέχρι τους 95 °C, οι γειτονικές προσόψεις ντουλαπιών μέχρι τους 70 °C.
- Μην τοποθετήσετε τη συσκευή πίσω από μια διακοσμητική πόρτα ή πόρτα ντουλαπιού. Υπάρχει κίνδυνος υπερθέρμανσης.
- Πραγματοποιήστε τις εργασίες κοπής των ανοιγμάτων στο ντουλάπι πριν την τοποθέτηση της συσκευής. Αφαιρέστε τα απόβλητα (πριονίδια, γρέζια). Η λειτουργία των ηλεκτρικών εξαρτημάτων μπορεί να επηρεαστεί αρνητικά.
- Το κουτί σύνδεσης των συσκευών πρέπει να βρίσκεται στην περιοχή της γραμμοσκιασμένης επιφάνειας ή έξω από τον χώρο τοποθέτησης. Τα μη στερεωμένα ντουλάπια πρέπει να στερεωθούν με μια γωνία του εμπορίου στον τοίχο.

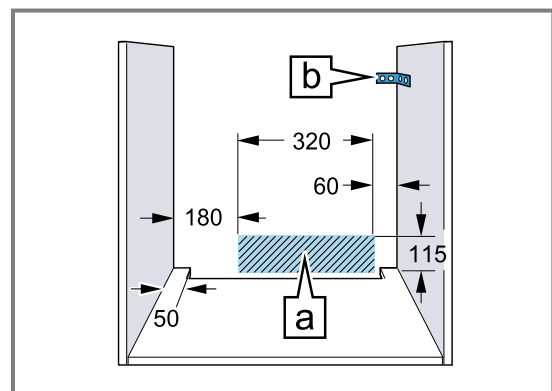

- Για την αποφυγή τραυματισμών φοράτε γάντια προστασίας. Εξαρτήματα, τα οποία κατά τη διάρκεια της συναρμολόγησης είναι προσιτά, μπορεί να είναι κοφτερά.
- Διαστάσεις των εικόνων σε mm.



### **⚠ ΠΡΟΕΙΔΟΠΟΙΗΣΗ – Κίνδυνος πυρκαγιάς!**

Η χρήση ενός επεκταμένου καλωδίου σύνδεσης στο δίκτυο ρεύματος και μη εγκεκριμένων προσαρμογών, είναι επικίνδυνη.

- ▶ Μη χρησιμοποιείτε κανένα πολύπριζο.
- ▶ Χρησιμοποιείτε μόνο καλώδια επέκτασης (μπαλαντέζες), που είναι πιστοποιημένα, έχουν μια ελάχιστη διατομή από 1,5 mm<sup>2</sup> και αντιστοιχούν στις σχετικές εθνικές απαιτήσεις ασφαλείας.
- ▶ Όταν το καλώδιο σύνδεσης στο δίκτυο ρεύματος είναι πολύ μικρό, ελάτε σε επαφή με την υπηρεσία εξυπηρέτησης πελατών.
- ▶ Χρησιμοποιείτε μόνο προσαρμογείς, εγκεκριμένους από τον κατασκευαστή.

### **ΠΡΟΣΟΧΗ!**

Με τη μεταφορά της συσκευής από τη λαβή της πόρτας, μπορεί η λαβή να σπάσει. Η λαβή της πόρτας δεν αντέχει το βάρος της συσκευής και μπορεί να σπάσει.

- ▶ Μη μεταφέρετε ή μην κρατάτε τη συσκευή από τη λαβή της πόρτας.

## **25.2 Διαστάσεις της συσκευής**

Εδώ θα βρείτε τις διαστάσεις της συσκευής

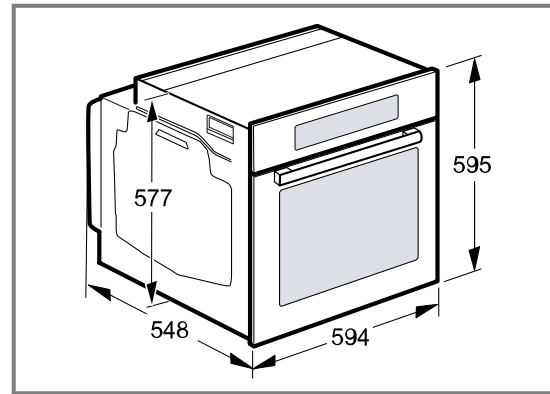

## **25.3 Τοποθέτηση κάτω από έναν πάγκο εργασίας**

Προσέξτε τις διαστάσεις τοποθέτησης και τις υποδείξεις τοποθέτησης κατά την τοποθέτηση κάτω από έναν πάγκο εργασίας.

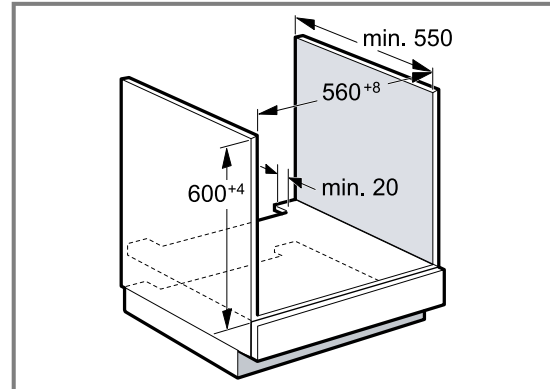

- Για τον αερισμό της συσκευής, πρέπει ο ενδιάμεσος πάτος να έχει ένα άνοιγμα αερισμού.
- Ο πάγκος εργασίας πρέπει να στερεωθεί στο εντοιχισμένο ντουλάπι.
- Προσέξτε τις ενδεχομένως υπάρχουσες οδηγίες συναρμολόγησης της βάσης εστιών.

## 25.4 Τοποθέτηση κάτω από μια βάση εστιών

Όταν η συσκευή τοποθετηθεί κάτω από μια βάση εστιών, πρέπει να τηρηθούν ελάχιστες διαστάσεις, ενδεχομένως συμπεριλαμβανομένης της υποκατασκευής.

Λόγω της απαραίτητης ελάχιστης απόστασης [a], προκύπτει το ελάχιστο πάχος του πάγκου εργασίας [a].

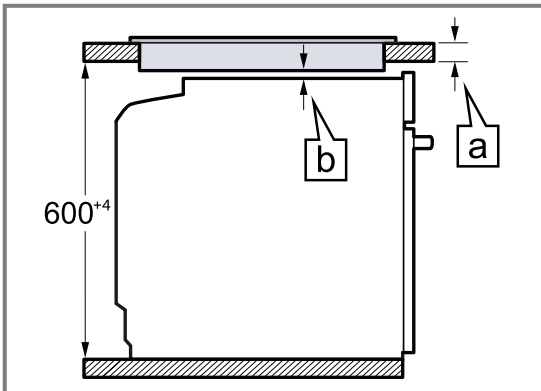

Είδος βάσης εστιών	a από πάνω σε mm	a ισόπεδα με την επιφάνεια σε mm	b σε mm
Επαγωγική βάση εστιών	37	38	5
Επαγωγική βάση εστιών συνολικής επιφάνειας	47	48	5
Βάση εστιών αερίου	27	38	5
Ηλεκτρική βάση εστιών	27	30	2

## 25.5 Τοποθέτηση σε ένα ψηλό ντουλάπι

Προσέξτε τις διαστάσεις τοποθέτησης και τις υποδείξεις τοποθέτησης κατά την τοποθέτηση στο ψηλό ντουλάπι.

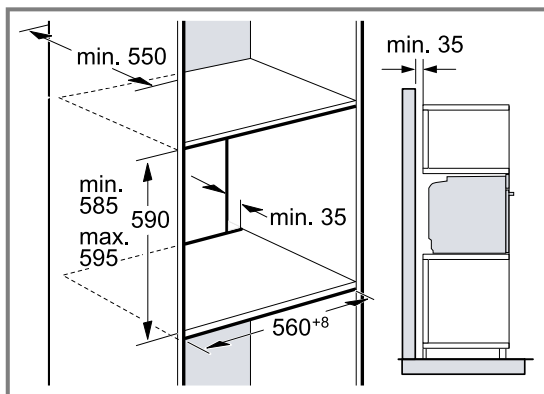

- Για τον αερισμό της συσκευής πρέπει οι ενδιάμεσοι πάτοι να έχουν ένα άνοιγμα εξαερισμού.
- Για να εξασφαλιστεί ένας επαρκής αερισμός της συσκευής, είναι απαραίτητο ένα άνοιγμα αερισμού από το λιγότερο 200 cm<sup>2</sup> στην περιοχή της βάσης. Προς τούτο κοντύνετε το κάλυμμα της βάσης ή

τοποθετήστε ένα πλέγμα αερισμού. Πρέπει να προσέξετε, να εξασφαλίζεται η ανταλλαγή αέρα σύμφωνα με το σχέδιο.

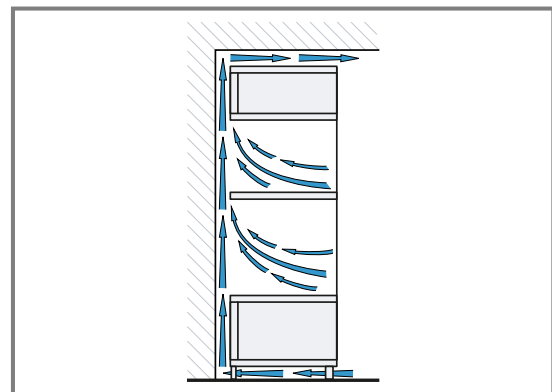

- Όταν το ψηλό ντουλάπι έχει πρόσθετα στα πίσω τοιχώματα των ξεχωριστών στοιχείων ένα επιπλέον πίσω τοίχωμα, πρέπει αυτό να αφαιρεθεί.
- Τοποθετήστε τη συσκευή μόνο τόσο ψηλά, ώστε να μπορούν να απομακρύνονται τα εξαρτήματα χωρίς πρόβλημα.

## 25.6 Τοποθέτηση σε γωνία

Προσέξτε τις διαστάσεις και τις υποδείξεις τοποθέτησης, κατά την τοποθέτηση σε γωνία.

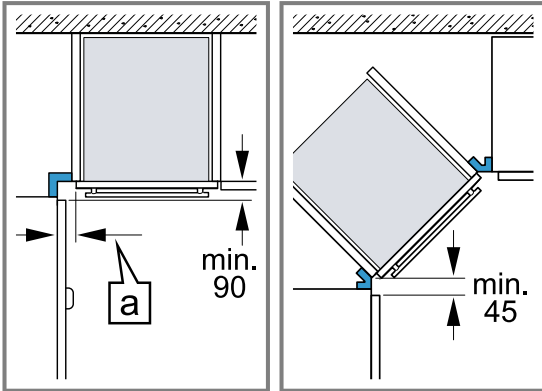

- Για να μπορεί να ανοίξει η πόρτα της συσκευής, κατά την τοποθέτηση σε γωνία, λάβετε υπόψη τις ελάχιστες διαστάσεις. Η διάσταση **a** εξαρτάται από το πάχος της πρόσοψης του ντουλαπιού και τη λαβή.

## 25.7 Ηλεκτρική σύνδεση

Για την ασφαλή ηλεκτρική σύνδεση της συσκευής, προσέξτε αυτές τις υποδείξεις.

- Η συσκευή αντιστοιχεί στην κατηγορία προστασίας I και επιτρέπεται να λειτουργεί μόνο με σύνδεση αγωγού προστασίας (γείωση).
- Η ασφάλιση πρέπει να ανταποκρίνεται στα στοιχεία ισχύος στην πινακίδα τύπου και να πραγματοποιείται σύμφωνα με τις τοπικές προδιαγραφές.
- Σε όλες τις εργασίες συναρμολόγησης, η συσκευή πρέπει να βρίσκεται εκτός τάσης.
- Η συσκευή επιτρέπεται να συνδεθεί μόνο με το συνημμένο καλώδιο σύνδεσης.
- Το καλώδιο σύνδεσης πρέπει να σπρωχθεί μέσα στην πίσω πλευρά της συσκευής, μέχρι να ακουστεί ένα κλικ. Ένα καλώδιο σύνδεσης μήκους 3 μέτρων, είναι διαθέσιμο στην υπηρεσία εξυπηρέτησης πελατών.
- Το καλώδιο σύνδεσης επιτρέπεται να αντικατασταθεί μόνο με ένα γνήσιο καλώδιο. Αυτό είναι διαθέσιμο από την υπηρεσία εξυπηρέτησης πελατών.
- Η προστασία επαφής πρέπει να εξασφαλίζεται μέσω της αντίστοιχης τοποθέτησης.

### Ηλεκτρική σύνδεση της συσκευής με φις σούκο

**Σημείωση:** Η συσκευή επιτρέπεται να συνδεθεί μόνο σε μια πρίζα σούκο που είναι εγκατεστημένη σύμφωνα με τους κανονισμούς.

- ▶ Συνδέστε το φις στην πρίζα σούκο. Όταν η συσκευή είναι τοποθετημένη, πρέπει το φις του καλωδίου σύνδεσης στο δίκτυο του ρεύματος να είναι ελεύθερα προσιτό. Όταν η ελεύθερη πρόσβαση στο φις δεν είναι δυνατή, πρέπει στη μόνιμη ηλεκτρική εγκατάσταση να τοποθετηθεί μια διάταξη διακοπής όλων των πόλων σύμφωνα με τους κανονισμούς εγκατάστασης.

### Ηλεκτρική σύνδεση της συσκευής χωρίς φις σούκο

**Σημείωση:** Μόνο ένας αδειούχος εγκαταστάτης επιτρέπεται να συνδέσει τη συσκευή. Σε περίπτωση ζημιών λόγω λάθους σύνδεσης, δεν υφίσταται κανένα δικαίωμα εγγύησης.

Στη μόνιμη ηλεκτρική εγκατάσταση πρέπει να τοποθετηθεί μια διάταξη διακοπής όλων των πόλων σύμφωνα με τους κανονισμούς εγκατάστασης.

1. Εξακριβώστε τους αγωγούς των φάσεων και τον ουδέτερο αγωγό ("μηδέν") στο κουτί σύνδεσης. Σε περίπτωση εσφαλμένης σύνδεσης, η συσκευή μπορεί να υποστεί ζημιά.
2. Συνδέστε τη συσκευή σύμφωνα με το σχέδιο σύνδεσης.  
Για την τάση βλέπε στην πινακίδα τύπου.
3. Συνδέστε τους κλώνους του καλωδίου σύνδεσης στο δίκτυο του ρεύματος, σύμφωνα με τα αντίστοιχα χρώματα:
  - πράσινο-κίτρινο: Αγωγός προστασίας (γείωση) ⊕
  - μπλε = Ουδέτερος αγωγός ("μηδέν")
  - καφέ = Φάση (εξωτερικός αγωγός)

## 25.8 Τοποθέτηση της συσκευής

1. Σπρώξτε τη συσκευή εντελώς μέσα και κεντράρετέ την.

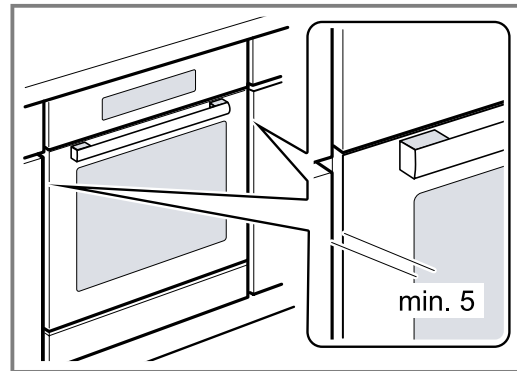

2. Βιδώστε τη συσκευή.

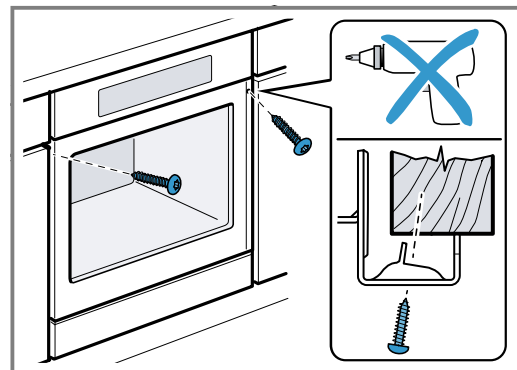

## el Οδηγίες συναρμολόγησης

3. Σε περίπτωση κουζινών χωρίς λαβή με κάθετη ράβδο λαβής:
- Τοποθετήστε ένα κατάλληλο κομμάτι πλήρωσης ① για να καλύψετε πιθανές κοφτερές ακμές και να εξασφαλίσετε μια σίγουρη συναρμολόγηση.
  - Προτρυπήστε τα αλουμιένια προφίλ, για την αποκατάσταση μιας κοχλιοσύνδεσης (ρακόρ) ②.
  - Στερεώστε τη συσκευή με μια κατάλληλη βίδα ③.

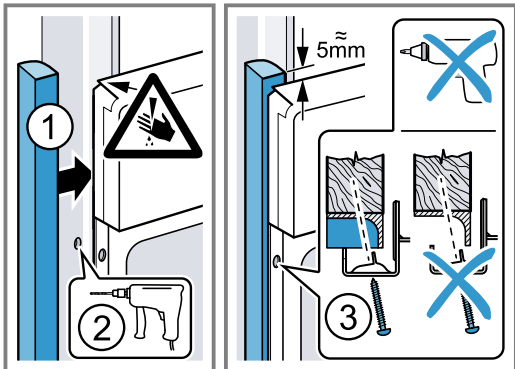

**Σημείωση:** Η σχισμή μεταξύ του πάγκου εργασίας και της συσκευής δεν επιτρέπεται να καλυφθεί από πρόσθετα πηχάκια. Στα πλευρικά τοιχώματα του ντουλαπιού εντοιχισμού δεν επιτρέπεται να τοποθετηθούν πηχάκια θερμοπροστασίας.

### 25.9 Αφαίρεση της συσκευής

1. Θέστε τη συσκευή εκτός τάσης.
2. Λύστε τις βίδες στερέωσης.
3. Ανασηκώστε ελαφρά τη συσκευή και τραβήξτε την εντελώς έξω.





**BSH Hausgeräte GmbH**  
Carl-Wery-Straße 34  
81739 München, GERMANY  
[siemens-home.bsh-group.com](http://siemens-home.bsh-group.com)

Κατασκευάζεται από τη BSH Hausgeräte GmbH υπό την άδεια εμπορικού σήματος της Siemens AG



**9001616834** (020506)  
el