



BOSCH



Register your
new device on
MyBosch now and
get free benefits:
[bosch-home.com/
welcome](https://bosch-home.com/welcome)

Máquina de lavar roupa

WGG244AXES

[pt] Manual do utilizador e ins-
truções de instalação

Para obter mais informações, consulte o Guia do usuário digital.



Índice

1 Segurança	4	7 Visor.....	21
1.1 Indicações gerais	4	8 Teclas.....	24
1.2 Utilização correta.....	4	9 Programas	26
1.3 Limitação do grupo de utilizadores.....	4	10 Acessórios	30
1.4 Instalação segura.....	5	11 Roupa.....	30
1.5 Utilização segura.....	7	11.1 Preparar a roupa.....	30
1.6 Limpeza e manutenção seguras	9	12 Detergentes e produtos de tratamento adicionais	31
2 Evitar danos materiais	11	13 Operação base	31
3 Proteção do meio ambiente e poupança.....	12	13.1 Ligar o aparelho	31
3.1 Eliminação da embalagem	12	13.2 Regular um programa.....	31
3.2 Poupança de energia e recursos.....	12	13.3 Ajustar regulações de programas	31
3.3 Modo de poupança de energia.....	13	13.4 Introduzir a roupa.....	32
4 Instalação e ligação	13	13.5 Deitar detergente e produto de tratamento adicional	32
4.1 Desembalar o aparelho.....	13	13.6 Iniciar o programa	32
4.2 Âmbito de fornecimento.....	13	13.7 Manter roupa na água	32
4.3 Requisitos do local de instalação.....	14	13.8 Colocar +Carga	33
4.4 Remover os dispositivos de segurança para transporte.....	14	13.9 Cancelar programa	33
4.5 Conectar o aparelho	16	13.10 Continuar o programa em caso de paragem no enaguamento.....	33
4.6 Nivelar o aparelho.....	17	13.11 Retirar a roupa	33
4.7 Ligação elétrica do aparelho ...	17	13.12 Desligar o aparelho.....	33
5 Familiarização	18	14 Fecho de segurança para crianças	34
5.1 Aparelho	18	14.1 Ativar fecho de segurança para crianças	34
5.2 Gaveta para detergente	18	14.2 Desativar o fecho de segurança para crianças	34
5.3 Painel de comandos	19		
6 Antes da primeira utilização.....	20		
6.1 Iniciar ciclo de lavagem em vazio	20		

15 Sistema de dosagem inteligente	34
15.1 Iniciar programa com sistema de dosagem inteligente ...	34
15.2 Encher depósitos de dosagem	35
15.3 Quantidade de dosagem básica.....	36
16 Regulações base.....	37
16.1 Visão geral das regulações base.....	37
16.2 Alterar as regulações base....	38
17 Limpeza e manutenção.....	38
17.1 Limpar o tambor.....	38
17.2 Limpar a gaveta para detergente	38
17.3 Limpar a bomba de escoamento	40
18 Eliminar falhas	43
18.1 Desbloqueio de emergência.....	56
19 Transportar, armazenar e eliminar	56
19.1 Desmontar o aparelho	56
19.2 Colocar os dispositivos de segurança para transporte.....	56
19.3 Colocar o aparelho novamente em funcionamento	57
19.4 Eliminar o aparelho usado	57
20 Assistência Técnica.....	57
20.1 Número do produto (E-Nr.) e número de fabrico (FD)	58
21 Valores de consumo	59
22 Dados técnicos	60



1 Segurança

Respeite as seguintes indicações de segurança.

1.1 Indicações gerais



- Leia atentamente este manual.
- Guarde estas instruções e as informações sobre o produto para posterior utilização ou para entregar a futuros proprietários.
- Se detetar danos de transporte, não ligue o aparelho.

1.2 Utilização correta

Utilize o aparelho apenas:

- para lavar têxteis laváveis à máquina e lã lavável à mão segundo as instruções da etiqueta.
- com água corrente e detergentes e produtos de limpeza convencionais, adequados para a máquina de lavar.
- para uso doméstico e em espaços fechados domésticos.
- a uma altitude até 4000 m acima do nível do mar.

1.3 Limitação do grupo de utilizadores

Este aparelho pode ser utilizado por crianças a partir dos 8 anos e por pessoas com capacidades físicas, sensoriais ou mentais reduzidas ou com falta de experiência e/ou conhecimentos, se forem devidamente supervisionadas ou instruídas na utilização com segurança do aparelho e tiverem compreendido os perigos daí resultantes.

As crianças não podem brincar com o aparelho.

A limpeza e manutenção pelo utilizador não podem ser realizadas por crianças sem supervisão.

Manter crianças com menos de 3 anos e animais domésticos afastados do aparelho.

1.4 Instalação segura

Respeite estas indicações de segurança ao instalar o aparelho.

⚠ AVISO – Risco de choque elétrico!

Instalações indevidas são perigosas.

- ▶ Ligar e operar o aparelho unicamente de acordo com as indicações na placa de características.
 - ▶ Ligar o aparelho a uma rede elétrica com corrente alternada apenas através de uma tomada com ligação à terra corretamente instalada.
 - ▶ O sistema de ligação à terra da alimentação elétrica doméstica tem de estar corretamente instalado. A instalação tem de ter uma secção de canalização suficientemente grande.
 - ▶ Na utilização de um disjuntor de corrente de fuga usar apenas um tipo com o sinal .
 - ▶ Nunca alimentar o aparelho através de um comutador externo, p. ex., temporizador ou telecomando.
 - ▶ Se o aparelho for encastrado, a ficha do cabo tem de ser facilmente acessível ou se não for possível um acesso fácil, é necessário montar na instalação elétrica fixa um dispositivo de seccionamento omni polar em conformidade com as regras de instalação.
 - ▶ Assegurar que o cabo elétrico não fica entalado nem é danificado durante a instalação do aparelho.
- É perigoso se o cabo elétrico tiver um isolamento danificado.
- ▶ Não permitir, em caso algum, que o cabo elétrico entre em contacto com componentes do aparelho quentes ou com fontes de calor.
 - ▶ Não permitir, em caso algum, que o cabo elétrico entre em contacto com pontas afiadas ou arestas vivas.
 - ▶ Não permitir, em caso algum, que o cabo elétrico seja dobrado, esmagado ou modificado.

⚠ AVISO – Risco de incêndio!

A utilização de extensões do cabo elétrico e de adaptadores não homologados é perigosa.

- ▶ Não utilize cabos de extensão ou tomadas múltiplas.

- ▶ Utilize exclusivamente adaptadores e cabos elétricos homologados pelo fabricante.
- ▶ Se o cabo elétrico for demasiado curto e não estiver disponível um cabo elétrico mais comprido, contacte um especialista em eletricidade para adaptar a instalação doméstica.

⚠ AVISO – Risco de ferimentos!

O elevado peso do aparelho pode provocar lesões ao levantar.

- ▶ Não levante o aparelho sozinho.

Se este aparelho for incorretamente instalado numa coluna de lavar/secar, o aparelho instalado pode cair.

- ▶ Empilhe a máquina de secar sobre uma máquina de lavar roupa, exclusivamente com o kit de ligação do fabricante da máquina de secar . Outro método de instalação é inadmissível.
- ▶ Não coloque o aparelho numa coluna de lavar/secar, se o fabricante da máquina de secar não disponibilizar um kit de ligação adequado.
- ▶ Não coloque aparelhos de fabricantes diferentes e com profundidade e largura diferentes numa coluna de lavar/secar.
- ▶ Não coloque a coluna de lavar/secar sobre uma plataforma; os aparelhos podem tombar.

⚠ AVISO – Risco de asfixia!

As crianças podem colocar o material de embalagem sobre a cabeça ou enrolar-se no mesmo e sufocar.

- ▶ Manter o material de embalagem fora do alcance das crianças.
- ▶ Não permitir que as crianças brinquem com o material de embalagem.

⚠ CUIDADO – Risco de ferimentos!

Durante o funcionamento, o aparelho pode vibrar ou mover-se.

- ▶ Instale o aparelho sobre uma superfície limpa, plana e firme.
- ▶ Nivele o aparelho com os respetivos pés e um nível de bolha de ar.

Mangueiras e cabos elétricos mal colocados podem constituir perigo de tropeço.

- ▶ Coloque as mangueiras e os cabos elétricos de modo a excluir o perigo de tropeço.

Se o aparelho for movido, agarrando-se em partes ou componentes salientes como, por exemplo, a porta do aparelho, os componentes podem partir.

- ▶ Não mova o aparelho segurando nos componentes salientes.

⚠ CUIDADO – Risco de corte!

As arestas vivas do aparelho podem causar cortes em caso de contacto.

- ▶ Não toque nas arestas vivas do aparelho.
- ▶ Utilize luvas de proteção para a instalação e o transporte do aparelho.

1.5 Utilização segura

⚠ AVISO – Risco de choque elétrico!

Um aparelho ou um cabo elétrico danificados são objetos perigosos.

- ▶ Nunca operar um aparelho danificado.
- ▶ Para desligar o aparelho da fonte de alimentação nunca puxar pelo cabo elétrico. Remover o cabo elétrico sempre pela ficha.
- ▶ Se o aparelho estiver avariado, desligue a ficha da tomada ou desligue o fusível no quadro elétrico e feche a alimentação de gás.
- ▶ Contactar a Assistência Técnica. → *Página 57*

A infiltração de humidade pode provocar um choque elétrico.

- ▶ Utilize o aparelho apenas em espaços fechados.
- ▶ Nunca exponha o aparelho a calor intenso e humidade.
- ▶ Não utilizar aparelhos de limpeza a vapor, de alta pressão, mangueiras ou chuveiros para limpar o aparelho.

⚠ AVISO – Risco de danos para a saúde!

As crianças podem fechar-se dentro do aparelho, correndo perigo de vida.

- ▶ Não instalar o aparelho por trás de uma porta que bloqueie ou impeça a abertura da porta do aparelho.

- ▶ Em caso de aparelhos fora de uso, retirar a ficha elétrica do cabo elétrico e, em seguida, separar o cabo elétrico e destruir a fechadura da porta do aparelho, de modo a que a porta deixe de fechar.

⚠ AVISO – Risco de asfixia!

As crianças podem inalar ou engolir peças pequenas e sufocar.

- ▶ Manter as peças pequenas fora do alcance das crianças.
- ▶ Não permitir que as crianças brinquem com peças pequenas.

⚠ AVISO – Risco de intoxicação!

A ingestão de detergentes e produtos de tratamento adicionais pode causar intoxicação.

- ▶ Em caso de ingestão por engano, consultar o médico.
- ▶ Guardar os detergentes e os produtos de tratamento adicionais fora do alcance das crianças.

⚠ AVISO – Risco de explosão!

Se a roupa tiver sido pré-tratada com produtos de limpeza contendo solventes poderá causar uma explosão no aparelho.

- ▶ Enxaguar muito bem a roupa pré-tratada com água antes da lavagem.

⚠ CUIDADO – Risco de ferimentos!

Se subir ou trepar para cima do aparelho, a tampa poderá partir.

- ▶ Não suba nem trepe para cima do aparelho.

Se se utilizar a porta aberta como assento ou apoio, o aparelho pode tombar.

- ▶ Não usar a porta do aparelho como apoio ou assento.
- ▶ Não colocar qualquer objeto na porta do aparelho.

Tocar no tambor em rotação pode ferir as mãos.

- ▶ Aguardar que o tambor fique completamente imobilizado antes de introduzir as mãos dentro do aparelho.

⚠ CUIDADO – Risco de escaldadura!

A água de lavagem fica quente durante a lavagem a elevadas temperaturas.

- ▶ Não tocar na água de lavagem quente.

⚠ CUIDADO – Risco de queimaduras químicas!

Ao abrir a gaveta para detergente, o detergente e outros produtos de tratamento adicionais podem salpicar para fora do aparelho. O contacto com os olhos ou com a pele pode causar irritações.

- ▶ Lavar bem os olhos ou a pele com água limpa em caso de contacto com o detergente ou o produto de tratamento adicional.
- ▶ Em caso de ingestão por engano, consultar o médico.
- ▶ Guardar os detergentes e os produtos de tratamento adicionais fora do alcance das crianças.

1.6 Limpeza e manutenção seguras

Respeite estas indicações de segurança ao realizar a limpeza e a manutenção do aparelho.

⚠ AVISO – Risco de choque elétrico!

Reparações indevidas são perigosas.

- ▶ As reparações no aparelho apenas podem ser realizadas por técnicos qualificados.
- ▶ Para a reparação do aparelho só podem ser utilizadas peças sobresselentes originais.
- ▶ Se o cabo de alimentação deste aparelho sofrer algum dano, deverá ser substituído pelo fabricante ou pela sua Assistência Técnica, ou por um técnico devidamente qualificado para o efeito, para se evitarem situações de perigo.

A penetração de humidade pode provocar choques elétricos.

- ▶ Não utilizar aparelhos de limpeza a vapor, de alta pressão, mangueiras ou chuveiros para limpar o aparelho.

⚠ AVISO – Risco de ferimentos!

O uso de peças sobresselentes e acessórios não originais é perigoso.

- ▶ Usar apenas peças sobresselentes e acessórios originais do fabricante.

⚠ AVISO – Risco de intoxicação!

Ao utilizar-se produtos de limpeza contendo solventes podem ser gerados vapores tóxicos.

- ▶ Não utilizar produtos de limpeza contendo diluentes.

2 Evitar danos materiais

Tenha em atenção estas indicações para evitar danos materiais e danos no aparelho.

ATENÇÃO!

Uma dosagem incorreta dos amaciadores, detergentes, produtos de tratamento adicionais e produtos de limpeza pode prejudicar o funcionamento do aparelho.

- ▶ Respeitar as recomendações de dosagem do fabricante.

Uma excedência da carga máxima prejudica o funcionamento do aparelho.

- ▶ Não ultrapasse e observe a carga máxima para cada programa.
→ "Programas", *Página 26*

O aparelho está protegido com dispositivos de segurança para transporte. Os dispositivos de segurança para transporte não removidos podem provocar danos materiais e danos no aparelho.

- ▶ Retire e guarde todos os dispositivos de segurança de transporte antes da colocação em funcionamento.
- ▶ Antes de cada transporte, montar todos os dispositivos de segurança para transporte para evitar danos de transporte.

A ligação incorreta da mangueira de admissão de água pode provocar danos materiais.

- ▶ Aperte as uniões roscadas na entrada de água à mão.
- ▶ Se possível, ligue a mangueira de admissão de água diretamente à torneira, sem elementos de união adicionais, como adaptadores, prolongamentos, válvulas ou semelhantes.
- ▶ Assegure-se de que o diâmetro interior da torneira de água é de, pelo menos, 17 mm.

- ▶ Assegure-se de que o comprimento da rosca na ligação à torneira de água é de, pelo menos, 10 mm.

Uma pressão de água demasiado baixa ou demasiado alta pode prejudicar o funcionamento do aparelho.

- ▶ Certifique-se de que a pressão da água no sistema de abastecimento de água é de 100 kPa (1 bar), no mínimo, e de 1000 kPa (10 bar), no máximo.
- ▶ Se a pressão da água exceder o valor máximo indicado, tem de ser instalada uma válvula redutora da pressão entre a toma de água potável e o conjunto de mangueiras do aparelho.
- ▶ Não ligue o aparelho à torneira misturadora de um sistema de preparação de água quente sem pressão.

Mangueiras modificadas ou danificadas podem provocar danos materiais e no aparelho.

- ▶ Não permita, em caso algum, que as mangueiras sejam dobradas, modificadas ou cortadas.
- ▶ Apenas devem ser utilizados os tubos da água fornecidos ou tubos de substituição originais.
- ▶ Nunca reutilizar mangueiras usadas.

Uma utilização com água suja ou demasiado quente pode provocar danos materiais e danos no aparelho.

- ▶ Utilize o aparelho exclusivamente com água corrente fria.

Os produtos de limpeza inadequados podem danificar a superfície do aparelho.

- ▶ Não utilizar detergentes agressivos ou abrasivos.
- ▶ Não utilize produtos de limpeza com elevado teor de álcool.
- ▶ Não utilize esfregões de palha-d'aço ou esponjas abrasivas.

pt Proteção do meio ambiente e poupança

- ▶ Limpar o aparelho apenas com água e um pano macio e húmido.
- ▶ Remova de imediato todos os resíduos da lavagem, restos da névoa pulverizada ou quaisquer resíduos.

3 Proteção do meio ambiente e poupança

3.1 Eliminação da embalagem

Os materiais de embalagem são ecológicos e reutilizáveis.

- ▶ Separar os componentes e eliminá-los de acordo com o tipo de material.

3.2 Poupança de energia e recursos

Se respeitar estas indicações, o seu aparelho irá consumir menos energia e água.

Utilize programas a baixas temperaturas e com longos tempos de lavagem, e tire proveito da quantidade máxima de carga.

- ✓ Tal assegura o consumo de energia e de água mais eficiente.

o detergente de acordo com o grau de sujidade da roupa.

- ✓ Para sujidade ligeira a normal é suficiente uma pequena quantidade de detergente. Observe a recomendação de dosagem do fabricante de detergente.

No caso de roupa com sujidade ligeira e normal, reduza a temperatura de lavagem.

- ✓ A baixas temperaturas, o aparelho consome menos energia. Para sujidade ligeira a normal também são suficientes temperaturas mais baixas do que as indicadas na etiqueta de limpeza e conservação.

Caso a roupa deva ser seca posteriormente na máquina de secar roupa, regule a velocidade máxima de centrifugação.

- ✓ A roupa torcida reduz a duração do programa de secagem e diminui o consumo de energia. Com uma velocidade de centrifugação mais alta, a humidade residual da roupa baixa e o volume do ruído de centrifugação aumenta.

Lave a roupa sem pré-lavagem.

- ✓ A lavagem com pré-lavagem prolonga a duração do programa e aumenta o consumo de energia e de água.

O aparelho dispõe de um ajuste automático de acordo com a carga.

- ✓ O ajuste automático de acordo com a carga adapta o consumo da água e a duração do programa de forma ideal ao tipo de têxtil e à carga de roupa.

O aparelho dispõe de um Aquasensor.

- ✓ Durante o enxaguamento, o Aquasensor verifica o grau de turvação da água de lavagem e adapta a duração e a quantidade de ciclos de lavagem de acordo com o mesmo.

3.3 Modo de poupança de energia

Se não usar o aparelho durante muito tempo, este comuta automaticamente para o modo de poupança de energia.

O modo de poupança de energia termina ao usar novamente o aparelho.

4 Instalação e ligação

4.1 Desembalar o aparelho

ATENÇÃO!

Objetos que permanecem no tambor e que não estão previstos para o funcionamento no aparelho podem causar danos materiais e no aparelho.

- ▶ Antes do funcionamento, remover estes objetos, bem como os acessórios do tambor.
1. Remover por completo o material de embalagem e as mangas de proteção do aparelho.
→ *"Eliminação da embalagem", Página 12*
 2. Examinar o aparelho em relação a danos visíveis.
 3. Abrir a porta do aparelho.
→ *"Operação base", Página 31*
 4. Retirar os acessórios do tambor.
 5. Feche a porta do aparelho.

4.2 Âmbito de fornecimento

Depois de desembalar o aparelho, há que verificar todas as peças quanto a danos de transporte e se o material fornecido está completo.

ATENÇÃO!

O funcionamento com acessórios incompletos ou defeituosos pode afetar a função do aparelho ou causar danos materiais e no aparelho.

- ▶ Não operar o aparelho com acessórios incompletos ou defeituosos.
- ▶ Substituir acessórios correspondentes antes do funcionamento do aparelho.
→ *"Acessórios", Página 30*

Nota: O aparelho foi verificado na fábrica quanto ao funcionamento perfeito. Nisto, podem ficar manchas de água no aparelho. As manchas desaparecem após o primeiro ciclo de lavagem.

O fornecimento é constituído por:

- Máquina de lavar roupa
- Documentação de acompanhamento
- Dispositivos de segurança para transporte
→ *"Remover os dispositivos de segurança para transporte", Página 14*
- Capas de cobertura
- Mangueira de admissão de água
→ *"Ligar a mangueira de admissão de água", Página 16*

4.3 Requisitos do local de instalação

⚠ AVISO

Risco de choque elétrico!

O aparelho tem peças sob tensão. O contacto com peças sob tensão é perigoso.

- ▶ Não colocar o aparelho a funcionar sem placa de cobertura.

⚠ AVISO

Risco de ferimentos!

Se for utilizado sobre uma base, o aparelho pode tombar.

- ▶ Antes da colocação em funcionamento sobre uma base, não esquecer de fixar os pés do aparelho com as ligadores de fixação → *Página 30* do fabricante.

ATENÇÃO!

Água residual congelada no aparelho pode originar danos no aparelho.

- ▶ Não instalar nem utilizar o aparelho em locais com risco de formação de gelo ou no exterior.

Se o aparelho for inclinado mais de 40°, pode verter água residual do aparelho e provocar danos materiais.

- ▶ Incliná-lo com cuidado.
- ▶ Transportá-lo na vertical.

Local de instalação	Requisitos
Base	Fixar o aparelho com patilhas de fixação → <i>Página 30</i> .
Revestimento em barrotes de madeira	Instalar o aparelho sobre uma placa de madeira impermeabilizada (com 30 mm de espessura mínima) fixamente aparafusada ao chão.
Cozinha	Instalar o aparelho apenas por baixo de uma bancada, que esteja bem fixada aos armários vizinhos. Largura do nicho necessária: 60 cm.
Numa parede	Não entalar nenhuma mangueira ou cabo de ligação à corrente entre a parede e o aparelho.

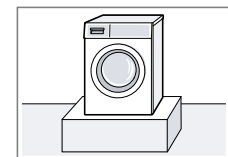
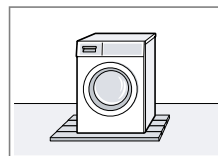
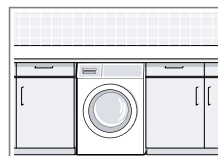
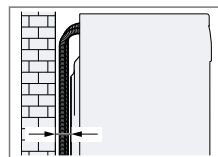
4.4 Remover os dispositivos de segurança para transporte

O aparelho está protegido com dispositivos de segurança para transporte na parte de trás.

Nota: Guarde os parafusos dos dispositivos de segurança para transporte e as mangas para um transporte → *Página 56* posterior.

1. Retire as mangueiras dos suportes.



2. Desaperte todos os parafusos dos 4 dispositivos de segurança para transporte com uma chave SW13 ① e retire-os ②.

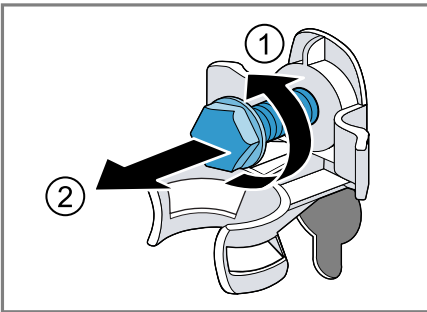

3. Retire o cabo de alimentação do suporte.

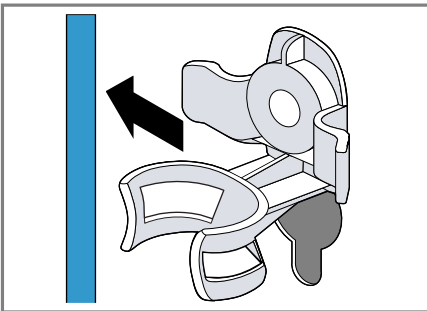

4. Retire as 4 mangas.



5. Aplique as 4 capas de cobertura.

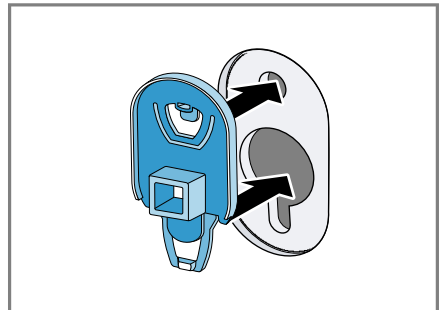

6. Pressione as 4 capas de cobertura para baixo.

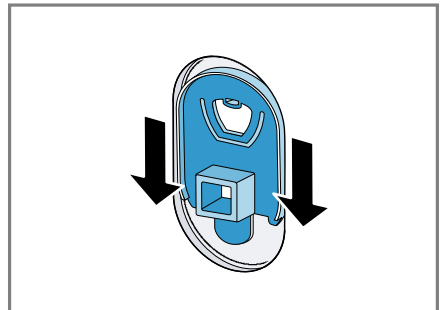

4.5 Conectar o aparelho

Ligar a mangueira de admissão de água

1. Ligar a mangueira de entrada de água ao aparelho.



2. Ligar a mangueira de admissão de água à torneira de água (26,4 mm = 3/4").



3. Abra cuidadosamente a torneira da água, verificando se os pontos de união estão bem vedados.

Tipos de ligações de escoamento de água

As informações ajudam a ligar este aparelho ao escoamento de água.

ATENÇÃO!

Durante a bombagem, mangueira de escoamento de água fica sob pressão e pode soltar-se do ponto de união instalado.

- Fixar a mangueira de escoamento de água contra desconexão involuntária.

Nota: Tenha em atenção as alturas de bombagem.
A altura de bombagem máxima é de 100 cm.

Sifão

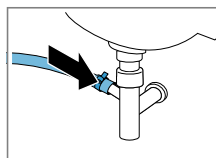

Fixe o ponto de união com uma braçadeira da mangueira (24-40 mm).

Lavatório

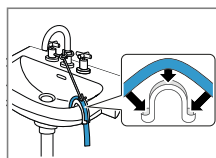

Fixe e imobilize uma mangueira de escoamento de água com um cotovelo → *Página 30.*

Tubo de plástico com manga de borracha ou esgoto

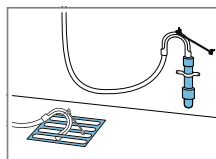

Fixe e imobilize uma mangueira de escoamento de água com um cotovelo → *Página 30.*

4.6 Nivelar o aparelho

Para reduzir os ruídos e as vibrações e evitar que o aparelho saia do lugar, nivelar corretamente o aparelho.

1. Desapertar as contraporcas com uma chave de porcas tam. 17 no sentido dos ponteiros do relógio.



2. Rodar os pés reguláveis para nivelar o aparelho. Verificar o nivelamento com nível de bolha de ar.



Todos os pés do aparelho devem estar bem fixos ao chão.

3. Apertar à mão, contra a carcaça, as contraporcas com uma chave de porcas tam. 17.

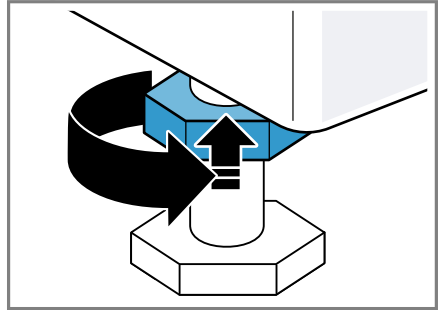

Neste caso, fixar o pé e não regular em altura.

4.7 Ligação elétrica do aparelho

Nota: A sua instalação elétrica doméstica para este aparelho deve estar em conformidade com as normas legais locais e as normas de segurança e deve conter um disjuntor diferencial.

1. Ligue a ficha elétrica do cabo elétrico do aparelho a uma tomada na proximidade do aparelho.
Os dados de ligação do aparelho encontram-se nos Dados técnicos → *Página 60*.
2. Verifique o assentamento fixo da ficha elétrica.

5 Familiarização

5.1 Aparelho

Aqui encontra uma vista geral dos componentes do seu aparelho.

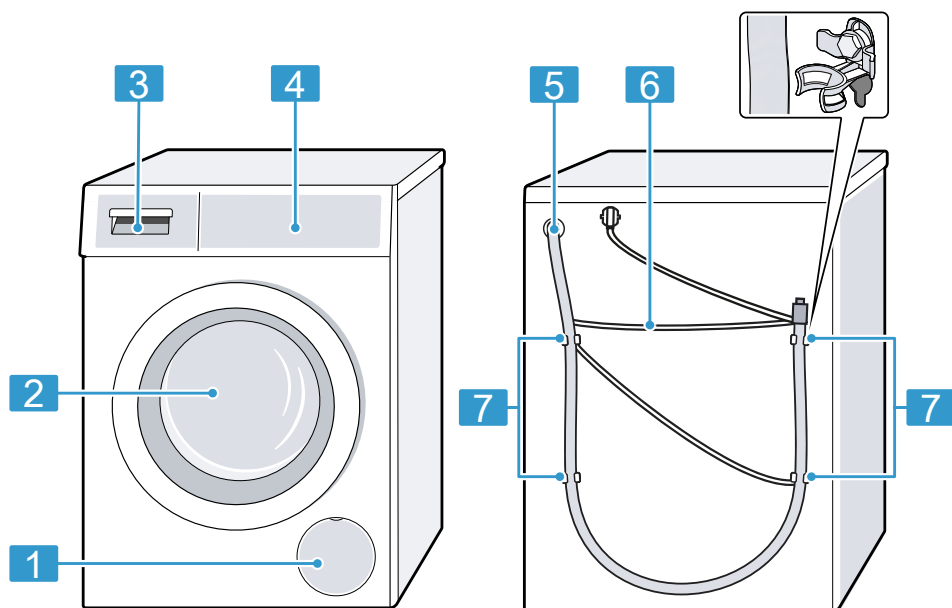

Consoante o tipo de aparelho, poderão divergir alguns detalhes da figura, p. ex., a cor e a forma.

1 Porta de manutenção da bomba de escoamento
→ *Página 40*

2 Porta

3 Gaveta para detergente
→ *Página 18*

4 Painel de comandos
→ *Página 19*

5 Mangueira de escoamento de água
→ *Página 16*

6 Cabo de alimentação
→ *Página 17*

7 Dispositivos de segurança para transporte
→ *Página 14*

5.2 Gaveta para detergente

Nota: Observe as especificações dos fabricantes relativamente à utilização e dosagem dos detergentes e produ-

tos de tratamento e as especificações nas descrições do programa.
→ "Programas", *Página 26*

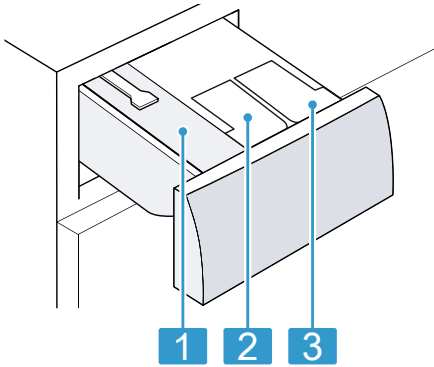

- | | |
|----------|------------------------------------------------|
| 1 | Compartimento para dosagem manual |
| 2 | ☼: depósito de dosagem para amaciador |
| 3 | ⊖: depósito de dosagem para detergente líquido |

5.3 Painel de comandos

O painel de comandos permite regular todas as funções do seu aparelho e obter informações sobre o estado de operação.

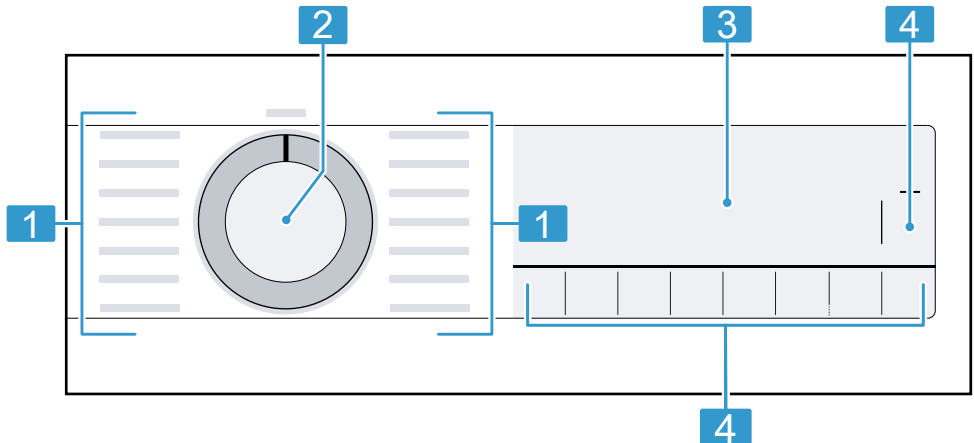

- | | |
|----------|--------------------------------------------|
| 1 | Programas → <i>Página 26</i> |
| 2 | Seletor de programas
→ <i>Página 31</i> |
| 3 | Visor → <i>Página 21</i> |
| 4 | Teclas → <i>Página 24</i> |

6 Antes da primeira utilização

Prepare o aparelho para a utilização.

6.1 Iniciar ciclo de lavagem em vazio

O seu aparelho foi minuciosamente testado antes de sair da fábrica. Para eliminar possíveis restos de água, lave a primeira vez sem roupa.

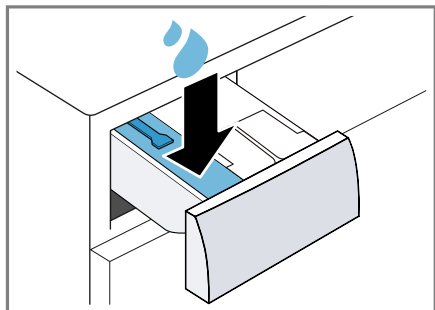

1. Regule o seletor de programas para **Limp. tambor** .
2. Fechar a porta.
3. Abra a gaveta para detergente.
4. Deite aprox. 1 litro de água no compartimento para dosagem manual.

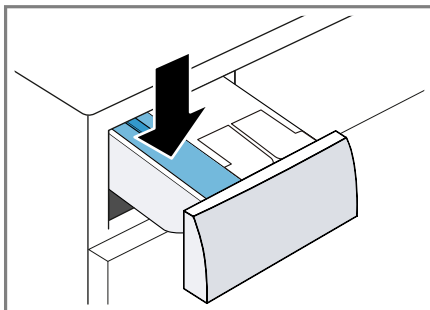

5. Introduzir detergente convencional em pó no compartimento de dosagem manual.







Utilize apenas metade da quantidade de detergente recomendada pelo fabricante do detergente para sujidade leve, de modo a evitar a formação de espuma. Não utilizar detergente para lãs ou detergente para roupa delicada.

6. Feche a gaveta para detergente.
7. Premir  **Início/Pausa + Carga** para iniciar o programa.
 - ✓ O visor indica o tempo de duração restante do programa.
 - ✓ Após o fim do programa, o visor indica: "End".
8. Iniciar o primeiro ciclo de lavagem ou colocar o seletor de programas para  para desligar o aparelho.
→ "Operação base", Página 31













Indicação	Denominação	mais informações
—	Início/pausa	Iniciar, cancelar ou interromper <ul style="list-style-type: none"> ■ acende-se: o programa está a decorrer e pode ser cancelado ou interrompido. ■ a piscar: o programa pode ser iniciado ou continuado.
↓	Pré-lavagem	Estado do programa
☼	Lavagem	Estado do programa
🌊	Enxaguamento	Estado do programa
🌀	Centrifugação	Estado do programa
End	Fim do programa	Estado do programa
🔑	Fecho de segurança para crianças	<ul style="list-style-type: none"> ■ acende-se: o fecho de segurança para crianças está ativado. ■ pisca: o fecho de segurança para crianças está ativado e o aparelho foi operado. → <i>"Desativar o fecho de segurança para crianças", Página 34</i>
—	Redução de vincos	A redução de vincos está ativada. → <i>"Teclas", Página 25</i>
—	Pré-lavagem	A pré-lavagem está ativada. → <i>"Teclas", Página 25</i>
🪸	Paragem no enxaguamento	A paragem de enxaguamento está ativada.
—	SpeedPerfect	Lavagem curta ativada. → <i>"Teclas", Página 24</i>
🩸	Sangue	O tipo de nódoas está ativado.
🍄	Relva	O tipo de nódoas está ativado.
🍷	Vinho tinto	O tipo de nódoas está ativado.
🍷	Gord. alimentar	O tipo de nódoas está ativado.
🌀	Lembrete de limpeza do tambor	pisca: tambor sujo. Execute o programa Limp. tambor 🌀 para a limpeza e tratamento do tambor e da cuba. → <i>"Limpar o tambor", Página 38</i>



¹ Exemplo

Indicação	Denominação	mais informações
	Depósito de dosagem para detergente líquido	<ul style="list-style-type: none"> ■ acende-se: o sistema de dosagem inteligente para detergentes líquidos está ativado. ■ pisca: o nível de enchimento mínimo do depósito de dosagem não foi atingido. → "Sistema de dosagem inteligente", Página 34 <p>∅ (Detergente líquido)</p>
	Depósito de dosagem para amaciador.	<ul style="list-style-type: none"> ■ acende-se: o sistema de dosagem inteligente para amaciador está ativado. ■ pisca: o nível de enchimento mínimo do depósito de dosagem não foi atingido. → "Sistema de dosagem inteligente", Página 34 <p>⊗ (amaciador)</p>
50 ml ¹	Quantidade de dosagem básica	Quantidade de dosagem básica para detergente ou amaciador. → "Quantidade de dosagem básica", Página 36
	Porta	<ul style="list-style-type: none"> ■ acende: a porta está bloqueada e não pode ser aberta. ■ pisca: a porta não está fechada. ■ desl.: a porta é destrancada e pode ser aberta.
	Torneira	<ul style="list-style-type: none"> ■ Sem pressão da água. ■ A pressão da água é demasiado baixa.
	Gaveta para detergente	A gaveta para detergente não foi completamente inserida.
E:35 / -10 ¹	Erro	Código de falha, indicação de falha, sinal.
¹ Exemplo		

8 Teclas







A seleção das regulações dos programas depende do programa regulado.

Tecla	Seleção	mais informações
 Início/Pausa + Carga	<ul style="list-style-type: none"> ■ iniciar ■ Cancelar ■ colocar em pausa 	Iniciar, cancelar ou interromper o programa.
 SpeedPerfect	<ul style="list-style-type: none"> ■ ativar ■ desativar 	Ativar ou desativar duração encurtada do programa. Nota: O consumo de energia aumenta. No entanto, isso não influencia o resultado de lavagem.
 Antimanchas	Seleção múltipla	Selecionar o tipo de nódoa. A temperatura, o tempo de imersão da roupa e o movimento do tambor são adaptados ao tipo de nódoa.
 i-DOS	<ul style="list-style-type: none"> ■ ativar ■ desativar ■ Dosagem básica 	Se premir brevemente a tecla, ativa ou desativa o sistema de dosagem inteligente para amaciador  ou detergente líquido  . Ao premir a tecla durante aprox. 3 segundos, pode regular a quantidade de dosagem básica. → "Sistema de dosagem inteligente", <i>Página 34</i>
 Terminado em	até 24 horas	Defina o fim do programa. A duração do programa já está incluída nas horas definidas. A duração do programa é indicada após o início do programa.
 Temp. °C	 - 90 °C	Ajustar a temperatura em °C.
 Centrif.	 - 1400 r.p.m.	Ajustar a velocidade de centrifugação ou desativar a centrifugação. Com a seleção  a água é escoada e a centrifugação desativada. A roupa permanece molhada no tambor.
 3 seg (Bloquear 3 seg)	<ul style="list-style-type: none"> ■ ativar ■ desativar 	→ "Fecho de segurança para crianças", <i>Página 34</i>

Tecla	Seleção	mais informações
 Prelav.	<ul style="list-style-type: none">■ Ativar■ Desativar	<p>Ativar ou desativar a pré-lavagem, p. ex., para lavar roupa muito suja.</p> <p>Nota: Caso esteja ativada a dosagem inteligente, o detergente é doseado automaticamente para a pré-lavagem e a lavagem principal.</p> <p>Se o sistema de dosagem inteligente estiver ativado, deite o detergente para a pré-lavagem diretamente no tambor.</p>
 Fácil	<ul style="list-style-type: none">■ Ativar■ Desativar	<p>Ativar ou desativar a lavagem com redução dos vincos.</p> <p>Para reduzir os vincos na roupa, o processo e as rotações de centrifugação é adaptado.</p> <p>A roupa está tão molhada a seguir à lavagem, que desenruga quando pendurada na corda.</p>









9 Programas





Nota: As etiquetas de limpeza e conservação da roupa dão informações adicionais para a seleção do programa.

Programa	Descrição	carga máx. (kg)
Algodão 	Lavar tecidos resistentes de algodão, linho e tecidos mistos. Também indicado como programa de curta duração para roupa com sujidade normal, se ativar  SpeedPerfect. Regulação do programa: <ul style="list-style-type: none"> ■ máx. 90 °C ■ máx. 1400 rpm 	9,0 5,0 ¹
Eco 40-60	Lavar tecidos de algodão, linho e tecidos mistos. Nota: Os tecidos que, de acordo com o símbolo de cuidados, podem ser lavados a uma temperatura entre 40 °C  e 60 °C  , podem ser lavados em conjunto. O efeito de lavagem corresponde à melhor classe de eficiência de lavagem possível segundo as especificações legais. Para este programa, a temperatura de lavagem é automaticamente ajustada em função da carga, de modo a obter uma eficiência energética ideal, com o melhor efeito de lavagem possível. A temperatura de lavagem não pode ser alterada. Regulação do programa: Nota: A temperatura não pode ser regulada neste programa e é definida automaticamente. <ul style="list-style-type: none"> ■ máx. - °C ■ máx. 1400 rpm 	9,0
Sintéticos 	Lavar tecidos de fibras sintéticas e tecidos mistos. Regulação do programa: <ul style="list-style-type: none"> ■ máx. 60 °C ■ máx. 1200 rpm 	4,0
Mix 	Lavar tecidos de algodão, linho, fibras sintéticas e tecidos mistos. Indicado para roupa pouco suja. Regulação do programa: <ul style="list-style-type: none"> ■ máx. 60 °C 	4,0

¹  SpeedPerfect ativado



² Lavagem não é possível

Programa	Descrição	carga máx. (kg)
	<ul style="list-style-type: none"> ■ máx. 1400 rpm 	
Delicado/Se- da 	<p>Lavar tecidos delicados e laváveis de seda, visco- se e fibras sintéticas. Utilize um detergente para tecidos delicados ou se- da.</p> <p>Nota: Lave peças de roupa mais delicadas ou com colchetes, ilhós ou ganchos no interior do saco de rede.</p> <p>Regulação do programa:</p> <ul style="list-style-type: none"> ■ máx. 40 °C ■ máx. 800 rpm 	2,0
 Lãs 	<p>Lavar tecidos de lã ou com percentagem de lã la- váveis à mão ou na máquina. Para evitar o encolhimento da roupa, o tambor mo- ve os tecidos de forma delicada e com pausas lon- gas. Utilize um detergente para lãs.</p> <p>Regulação do programa:</p> <ul style="list-style-type: none"> ■ máx. 40 °C ■ máx. 800 rpm 	2,0
	<p>Enxaguamento com subsequente centrifugação e escoamento da água. Regulação do programa: máx. 1400 rpm</p>	-
	<p>Centrifugação e escoamento da água. Se apenas quiser escoar a água, ative . A roupa não é centrifugada. Regulação do programa: máx. 1400 rpm</p>	-
Higiene Plus 	<p>Lavar tecidos resistentes de algodão, linho e teci- dos mistos. Indicado para pessoas que sofrem de alergias e em caso de elevados requisitos de higiene.</p> <p>Nota: Quando a temperatura regulada é atingida, permanece constante durante todo o processo de lavagem.</p> <p>Regulação do programa:</p> <ul style="list-style-type: none"> ■ máx. 60 °C ■ máx. 1400 rpm 	6,5
¹  SpeedPerfect ativado		
² Lavagem não é possível		

Programa	Descrição	carga máx. (kg)
Automático delicado 	<p>Lavar tecidos delicados de algodão, fibras sintéticas e tecidos mistos. Tratamento delicado da roupa. O grau de sujidade e o tipo de tecido são determinados automaticamente. O processo de lavagem é adaptado.</p> <p>Nota: A temperatura e a velocidade de centrifugação não podem ser reguladas neste programa e são definidas automaticamente. A temperatura é de, no máximo, 30 °C. A velocidade de centrifugação é de, no máximo, 800 rpm.</p>	3,5
Automático 	<p>Lavar tecidos resistentes de algodão, fibras sintéticas e tecidos mistos. O grau de sujidade e o tipo de tecido são determinados automaticamente. O processo de lavagem é adaptado.</p> <p>Nota: A temperatura e a velocidade de centrifugação não podem ser reguladas neste programa e são definidas automaticamente. A temperatura é de, no máximo, 40 °C. A velocidade de centrifugação é de, no máximo, 1400 rpm.</p>	6,0
R. escura 	<p>Lavar tecidos escuros e de cores vivas de algodão e tecidos de tratamento fácil, p. ex., jeans. Lave a roupa do avesso. Utilize um detergente líquido. Regulação do programa:</p> <ul style="list-style-type: none"> ■ máx. 40 °C ■ máx. 1200 rpm 	4,0
Limp. tambor 	<p>Limpeza e manutenção do tambor. Selecione o programa nos seguintes casos:</p> <ul style="list-style-type: none"> ■ antes da primeira utilização ■ com lavagem frequente a 40 °C e temperaturas inferiores ■ após um longo período de ausência <p>Utilize detergentes convencionais em pó ou detergente com branqueador. Reduza para metade a quantidade de detergente, para evitar a formação de espuma.</p>	- ²

¹  SpeedPerfect ativado

² Lavagem não é possível

Programa	Descrição	carga máx. (kg)
Rápido 15/30 min 	<p>Não utilize amaciador. Não utilize detergentes para lãs, roupa delicada nem detergentes líquidos.</p> <p>Nota: A indicação para a necessidade de limpeza do tambor pisca como lembrete caso não utilize há muito tempo nenhum programa a 60 °C ou a temperaturas superiores.</p> <p>Lavar tecidos de algodão, fibras sintéticas e tecidos mistos. Programa curto para pequenos lotes de roupa pouco suja. A duração do programa é de aprox. 30 minutos. Se quiser encurtar a duração do programa para 15 minutos, ative  SpeedPerfect. A carga máxima diminui para 2,0 kg. Regulação do programa:</p> <ul style="list-style-type: none"> ■ máx. 40 °C ■ máx. 1200 rpm 	4,0
¹  SpeedPerfect ativado	² Lavagem não é possível	

10 Acessórios

Utilize acessórios originais. Estes foram especialmente concebidos para o seu aparelho.

Nota: Alguns acessórios estão disponíveis noutras cores. Contacte a → "Assistência Técnica", Página 57.

	Utilização	Número de encomenda
Prolongamento da mangueira de entrada de água	Prolongar a mangueira de entrada de água para água fria ou Aquastop (2,50 m).	WMZ2381
Ligadores de fixação	Melhorar a estabilidade do aparelho.	WMZ2200
Mangueira de entrada de água mais comprida	Trocar a mangueira de entrada de água standard pela mangueira mais comprida (2,20 m).	00353925
Tubo curvo	Fixar a mangueira de escoamento de água.	00655300
Pedestal	Instale o aparelho sobrelevado para ser mais fácil colocar e tirar a roupa.	WMZPW20W

11 Roupa

Nota: Pode encontrar outras informações nas instruções de serviço digitais, fazendo a leitura do código QR no índice ou em www.bosch-home.com.

11.1 Preparar a roupa

ATENÇÃO!

Objetos deixados na roupa podem danificar a roupa e o tambor.

► Antes da operação, tire todos os objetos dos bolsos.

- Para proteger o seu aparelho e a roupa, prepare a roupa.
 - esvaziar os bolsos
 - escovar a areia de todas as dobras e bolsos
 - fechar as fronhas e as capas de edredão
 - fechar fechos de correr, fechos de velcro, colchetes e ilhós
 - atar cintos de tecido e atilhos de aventais ou usar um saco de lavagem
 - As fitas ou cordéis compridos, com ponteiras fixas, em capuzes ou calças, devem ser atados uns aos outros

- remover os roletes e as fitas de chumbo das cortinas ou usar uma rede de lavagem
- para peças de roupa pequenas, como, p. ex., meias, utilizar uma rede de lavagem
- algumas nódoas difíceis e secas conseguem ser removidas após várias lavagens
- lavar peças de roupa pequenas com peças de roupa grandes
- não esfregar nódoas frescas, mas molhar com uma solução de água e sabão
- Desdobrar e afofar a roupa ou respeitar a descrição dos programas

12 Detergentes e produtos de tratamento adicionais

Notas

- Pode encontrar outras informações nas instruções de serviço digitais, fazendo a leitura do código QR no índice ou em www.bosch-home.com.
- Observe as informações sobre Segurança → *Página 4* e Evitar danos materiais → *Página 11*.

Encontra indicações do fabricante relativas à utilização e à dosagem na embalagem.

Notas

- no caso de detergentes líquidos, usar apenas detergentes que fluam facilmente
- não misturar diferentes detergentes líquidos
- não misturar o detergente e o amaciador
- não utilizar produtos sobrepostos ou muito espessos

- não utilizar produtos que contêm solventes, que sejam corrosivos ou libertem gases, por exemplo, lixívia líquida
- usar pouco agente de coloração, o sal pode danificar o aço inoxidável
- não utilizar produtos descolorantes no aparelho
- não deitar vinagre nos depósitos de dosagem → *Página 35* para o sistema de dosagem inteligente

13 Operação base

Nota: Pode encontrar outras informações nas instruções de serviço digitais, fazendo a leitura do código QR no índice ou em www.bosch-home.com.

13.1 Ligar o aparelho

Requisito: O aparelho está corretamente instalado e ligado.

- *"Instalação e ligação", Página 13*
- ▶ Regular o seletor de programas para um programa.
- ✓ É executado um teste de funcionamento audível.

13.2 Regular um programa

1. Rode o seletor de programas e regule o programa desejado.
→ *"Programas", Página 26*
2. Se necessário, adapte as regulações do programa → *Página 31*.

13.3 Ajustar regulações de programas

Requisito: Está regulado um programa.

- *"Regular um programa", Página 31*

pt Operação

- ▶ Ajustar as regulações de programas.
→ "Teclas", *Página 24*

Notas

- As regulações não são guardadas de modo permanente para o programa.
- Se ativar ou desativar o sistema de dosagem inteligente, a regulação é memorizada.

13.4 Introduzir a roupa

Nota: Para evitar a formação de vincos, tenha em atenção a carga máxima dos programas.

→ "Programas", *Página 26*

Requisito: A roupa está preparada.
→ "Roupa", *Página 30*

1. Abra a porta.
Certifique-se de que o tambor está vazio.
2. Coloque a roupa no tambor.
3. Feche a porta.
Certifique-se de que não fica entalada roupa na porta.

13.5 Deitar detergente e produto de tratamento adicional

Para programas nos quais não é possível ou desejada uma dosagem inteligente, pode dosear o detergente manualmente.

Dica: Para além da dosagem inteligente, também pode deitar no compartimento para dosagem manual outros produtos de tratamento de roupa, como, p. ex., sal antimanchas, goma ou lixívia. Não deite detergente adicional no compartimento para dosagem manual, para evitar uma sobredosagem ou a formação de espuma.

Nota: Observe as indicações relativas ao detergente e produto de tratamento adicional → *Página 31*.

1. Puxar a gaveta para detergente.
2. Colocar o detergente.
→ "Gaveta para detergente", *Página 18*
3. Se necessário, deitar produto de tratamento adicional.
4. Inserir a gaveta para detergente.

13.6 Iniciar o programa



Requisito: Está regulado um programa.

→ "Regular um programa", *Página 31*

- ▶ Prima  **Início/Pausa + Carga**.
- ✓ O tambor gira e segue-se uma deteção de carga que pode levar até 2 minutos e em seguida é feita a entrada de água.
- ✓ O visor exibe a duração do programa ou o tempo Termina em.
- ✓ Após o fim do programa, o visor indica: "End".

13.7 Manter roupa na água

Nota: Não é necessário detergente adicional. Não é necessário detergente adicional. O líquido de lavagem é utilizado a seguir para a lavagem.

1. Inicie o programa. Inicie o programa.
2. Para colocar o programa em pausa, premir  **Início/Pausa + Carga** após aprox. 10 minutos.
3. Decorrido o tempo de imersão desejado prima  **Início/Pausa + Carga**, para prosseguir com o programa.

13.8 Colocar +Carga

Após o início do programa, pode retirar ou colocar roupa consoante o estado do programa.

Requisito: Está iniciado um programa.

→ "Iniciar o programa", Página 32

1. Premir Início/Pausa + Carga.

O aparelho faz uma pausa.

Nota: Caso pretenda colocar mais roupa, observe as indicações no visor.



→ "Visor", Página 23

2. Abrir a porta do aparelho.
3. Coloque mais roupa ou retire-a.
4. Fechar a porta do aparelho.
5. Premir  Início/Pausa + Carga.

13.9 Cancelar programa

1. Premir  Início/Pausa + Carga.
2. Abrir a porta do aparelho.

Em caso de temperatura elevada e nível de água elevado, a porta do aparelho permanece trancada por razões de segurança.

- Em caso de temperatura elevada, inicie o programa .
- Em caso de nível de água elevado, inicie o programa  ou selecione um programa adequado para escoar.



→ "Programas", Página 26

3. Retirar a roupa → Página 33.

13.10 Continuar o programa em caso de paragem no enxaguamento

Requisitos

- A paragem de enxaguamento está ativada.
- O último enxaguamento do programa regulado está terminado e a roupa permanece na água de enxaguamento.

1. Regule o programa  ou um programa para escoamento.
→ "Programas", Página 26
2. Prima  Início/Pausa + Carga.

13.11 Retirar a roupa

1. Abrir a porta do aparelho.
2. Retirar a roupa.

13.12 Desligar o aparelho

1. Colocar o seletor de programas em .
2. Fechar a torneira da água.
3. Remover corpos estranhos da borraça do óculo e secá-la.

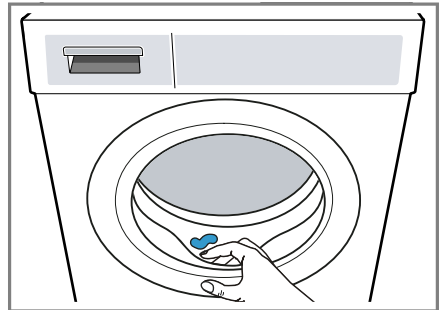



4. Deixar a porta do aparelho e a gaveta para detergente abertas, para que os restos de água possam secar.

14 Fecho de segurança para crianças



Bloquear o aparelho contra uma operação involuntária nos comandos.

14.1 Ativar fecho de segurança para crianças

- ▶ Premir as duas teclas  **3 seg** durante aprox. 3 segundos.
- ✓ O visor exibe .
- ✓ Os comandos estão bloqueados.
- ✓ O fecho de segurança para crianças permanece ativado mesmo depois de desligar o aparelho e em caso de falha de energia.

14.2 Desativar o fecho de segurança para crianças

Requisito: Para desativar o fecho de segurança para crianças, o aparelho tem de estar ligado.

- ▶ Premir as duas teclas  **3 seg** durante aprox. 3 segundos.
- ✓ No visor apaga-se .

15 Sistema de dosagem inteligente

Dependendo do programa e das regulações, as quantidades ideais de detergente líquido e de amaciador são doseadas automaticamente.

15.1 Iniciar programa com sistema de dosagem inteligente

Se não desejar dosear manualmente o detergente líquido ou o amaciador, utilize o sistema de dosagem inteli-

gente. A disponibilidade desta função depende do programa regulado, sendo ativada automaticamente.

Nota

Se utilizar o sistema de dosagem inteligente, não deite detergente ou amaciador adicional no compartimento para a dosagem manual.

→ *"Deitar detergente e produto de tratamento adicional"*, Página 32

Se desejar que um programa regulado seja doseado manualmente, respeite as seguintes indicações:

- Desative o sistema de dosagem inteligente antes do início do programa. As regulações permanecem memorizadas mesmo depois de desligar o aparelho.
→ *"Teclas"*, Página 24
- Deite detergente ou amaciador no compartimento para a dosagem manual.
→ *"Deitar detergente e produto de tratamento adicional"*, Página 32
- Ative o sistema de dosagem inteligente depois do fim do programa.
→ *"Teclas"*, Página 24

Requisitos

- A roupa está preparada.
→ *"Preparar a roupa"*, Página 30
- A roupa está separada.
- A roupa está carregada.
→ *"Introduzir a roupa"*, Página 32
- O programa está regulado.
→ *"Regular um programa"*, Página 31
- O sistema de dosagem inteligente está ativado.
→ *"Visor"*, Página 23
→ *"Visor"*, Página 23

1. Encher os depósitos de dosagem
→ *Página 35.*

Para substituir o conteúdo dos depósitos de dosagem por um outro produto, limpar a gaveta para detergente → *Página 38.*

2. Se necessário, ajustar a quantidade de dosagem básica → *Página 36*.
3. Se necessário, ajustar as regulações do programa → *Página 31*.
4. Iniciar o programa → *Página 32*.
- ✓ Após o fim do programa, o visor indica: "End".
5. → *"Retirar a roupa", Página 33*.

15.2 Encher depósitos de dosagem

Se desejar utilizar o sistema de dosagem inteligente ou o aparelho apresentar uma indicação durante o funcionamento, encha os depósitos de dosagem.

Nota: Coloque exclusivamente detergentes e produtos de tratamento adicionais → *Página 31* adequados nos depósitos de dosagem.

Se desejar reabastecer o detergente líquido ou o amaciador no depósito de dosagem, utilize o mesmo produto.

Se desejar substituir o detergente líquido ou o amaciador no depósito de dosagem por um outro produto, limpe previamente a gaveta para detergente.

→ *"Limpar a gaveta para detergente", Página 38*

1. Puxar a gaveta para detergente.

2. Abrir a tampa de enchimento.

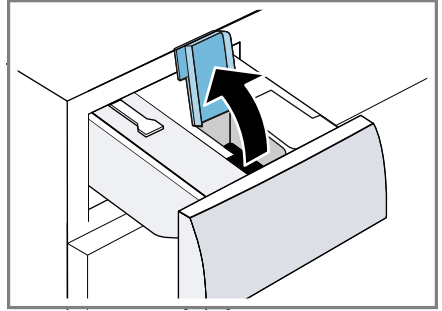

3. Deitar detergente líquido O e amaciador O nos respectivos depósitos de dosagem.
→ *"Gaveta para detergente", Página 18*

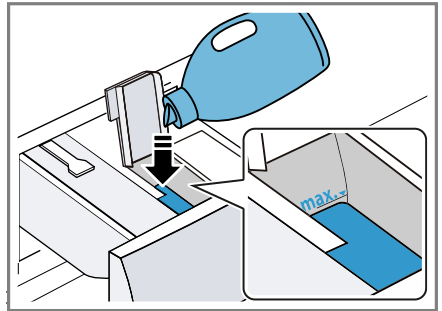

Ao encher, não exceda a marcação do nível de enchimento máximo.

4. Fechar as tampas de enchimento.

Nota: Para evitar uma secagem do detergente líquido ou do amaciador, feche as tampas de enchimento logo após o enchimento.

5. Se necessário, deitar produtos auxiliares de lavagem como anti-nódos, agente anti-calcário ou lixívia no compartimento para a dosagem manual.
→ *"Deitar detergente e produto de tratamento adicional", Página 32*
6. Inserir a gaveta para detergente.





pt Sistema de dosagem inteligente

7. Ajustar a quantidade de dosagem básica → *Página 36.*

15.3 Quantidade de dosagem básica

A quantidade básica de dosagem tem por base as indicações do fabricante do detergente, a dureza da água e o grau de sujidade da roupa. Regule sempre uma quantidade básica de dosagem que corresponda à dosagem de uma carga standard de 4,5 kg.

Ajustar a quantidade de dosagem básica

1. Prima  **i-DOS** durante aprox. 3 segundos.
 - ✓ O visor indica a quantidade de dosagem básica para .
2. Para adaptar a quantidade de dosagem básica para , prima  **i-DOS**.
3. Prima  **Terminado em** para adaptar a regulação.
4. Aguarde um pouco para as regulações serem concluídas.

16 Regulações base

Pode ajustar as regulações base do seu aparelho às suas necessidades.

16.1 Visão geral das regulações base

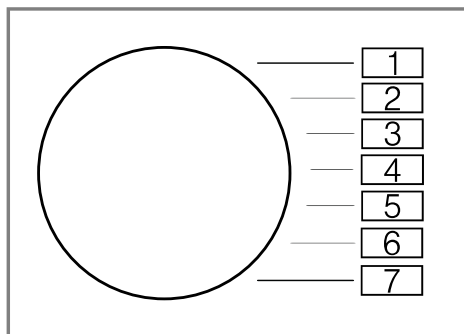

Regulação base	Posição do programa	Valor	Descrição
Sinal sonoro	2	0 (desligado) 1 (baixo) 2 (médio) 3 (alto) 4 (muito alto)	Ajustar o volume do sinal no final do programa.
Sinal teclas	3	0 (desligado) 1 (baixo) 2 (médio) 3 (alto) 4 (muito alto)	Regular o volume do sinal ao selecionar as teclas.
Lembrete de limpeza do tambor	4	On (ligado) OFF (desligado)	Ative ou desative o lembrete de limpeza do tambor.
Contador de programas	5	42 ¹	Mostrar a quantidade de programas terminados.

¹ Exemplo

16.2 Alterar as regulações base

1. Ajuste o seletor de programas para a posição 1.

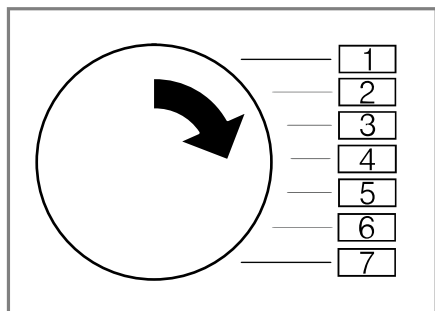

2. Prima **Centrif.** e rode simultaneamente o seletor de programas para a posição 2.
- ✓ O visor mostra o valor atual.
3. Rode o seletor de programas para a posição pretendida.
→ *"Visão geral das regulações base", Página 37*
 4. Para alterar o valor, prima **Terminado em.**
 5. Para guardar a alteração, desligue o aparelho.

17 Limpeza e manutenção

Para que o seu aparelho se mantenha durante muito tempo operacional, deve proceder a uma limpeza e manutenção cuidadosa do mesmo.

Nota: Pode encontrar outras informações nas instruções de serviço digitais, fazendo a leitura do código QR no índice ou em www.bosch-home.com.

17.1 Limpar o tambor

⚠ CUIDADO

Risco de ferimentos!

A lavagem permanente a baixas temperaturas e uma ventilação deficiente do aparelho podem danificar o tambor e causar ferimentos.

- ▶ Executar regularmente um programa para limpeza do tambor ou lavar a temperaturas de, no mínimo, 60 °C.
- ▶ Deixar secar o aparelho após cada utilização com a porta e a gaveta para detergente abertas.
- ▶ Execute o programa **Limp. tambor** sem roupa e com detergente convencional em pó.

17.2 Limpar a gaveta para detergente

Se desejar substituir o detergente líquido ou o amaciador no depósito de dosagem por um outro produto ou a gaveta para detergente estiver suja, limpe a gaveta para detergente.

ATENÇÃO!

A unidade da bomba contém componentes elétricos. Os componentes elétricos podem ser danificados em caso de contacto com a líquidos.

- ▶ Não lave a unidade da bomba na máquina de lavar loiça e não a mergulhe em água.
- ▶ Proteja a ligação elétrica traseira contra humidade, restos de detergente e de amaciador.

1. Desligue o aparelho.
→ *"Desligar o aparelho", Página 33*
2. Puxar a gaveta para detergente.

3. Pressionar a peça de doseamento para baixo e remover a gaveta para detergente.

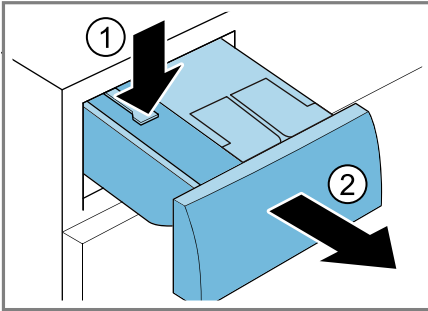

4. Remover a unidade da bomba.

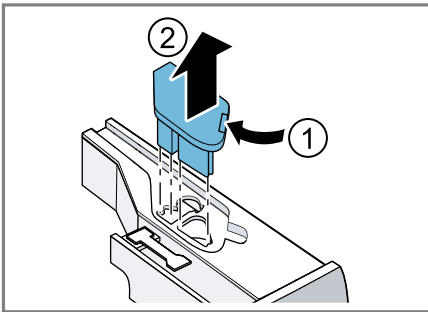

5. Desengatar e remover a tampa da gaveta para detergente.

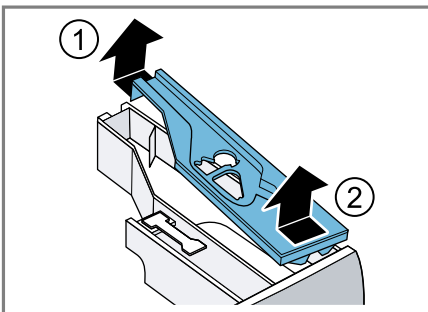

6. Esvaziar a gaveta para detergente.

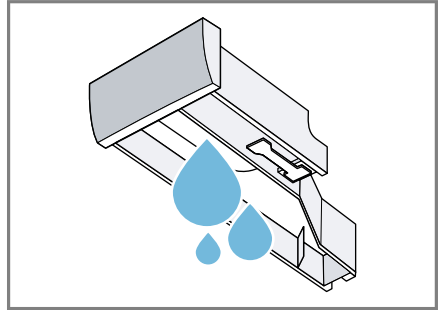

7. Limpar a unidade da bomba com um pano húmido.

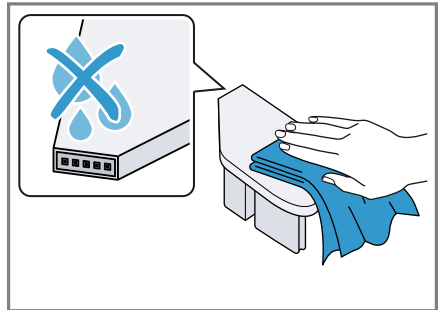

8. Limpar a gaveta para detergente e a tampa com um pano macio e húmido ou o chuveiro de mão.

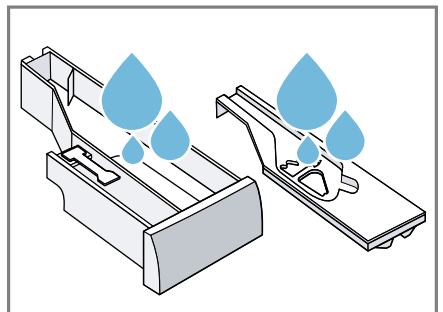

9. Secar bem e colocar a gaveta para detergente, a tampa e a unidade da bomba.

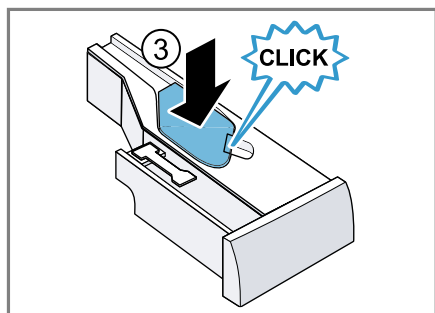
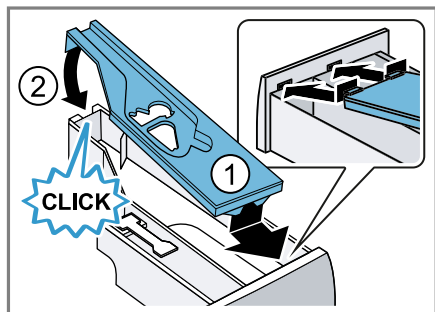

10. Limpar a estrutura da gaveta para detergente no interior do aparelho.

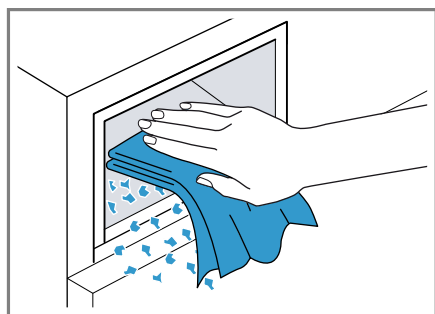

11. Inserir a gaveta para detergente.

17.3 Limpar a bomba de escoamento

Em caso de avarias, limpar a bomba de escoamento, p. ex., no caso de obstruções ou ruídos de batida.

Esvaziar bomba de escoamento

1. Feche a torneira da água.

2. Desligue o aparelho.
3. Desligue a ficha do aparelho da fonte de alimentação.
4. Abra e retire a tampa de manutenção.

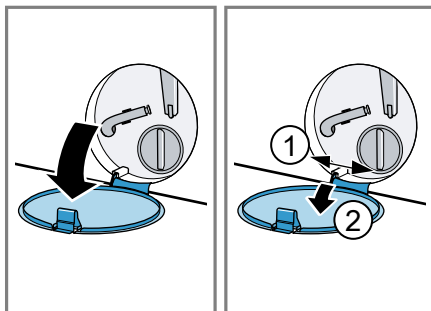

5. Empurre um recipiente suficientemente grande para debaixo da abertura.

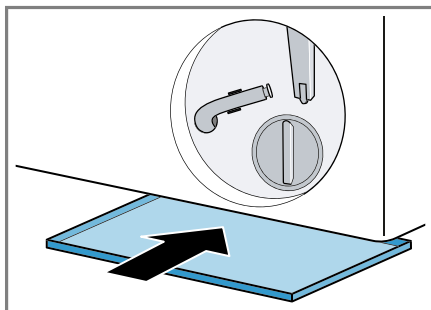

6. Retire a mangueira de esvaziamento do suporte.

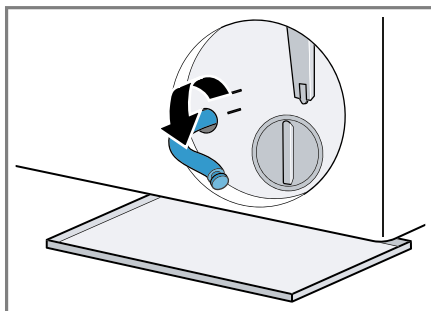

7. **⚠ CUIDADO - Risco de escaldadura!** A água de lavagem fica quente durante a lavagem a elevadas temperaturas.

- ▶ Não tocar na água de lavagem quente.

Retire a tampa de fecho para deixar a água de lavagem escorrer para o recipiente.

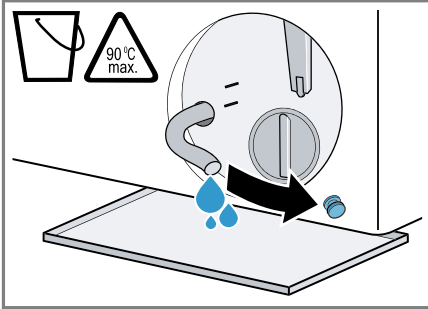

8. Coloque a tampa de fecho.

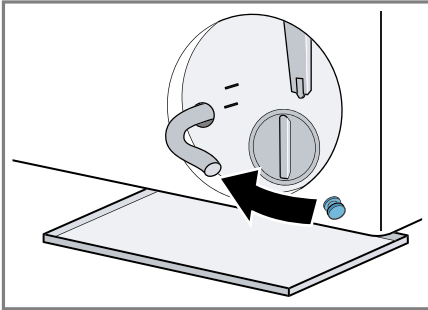

9. Fixe a mangueira de esvaziamento no suporte.

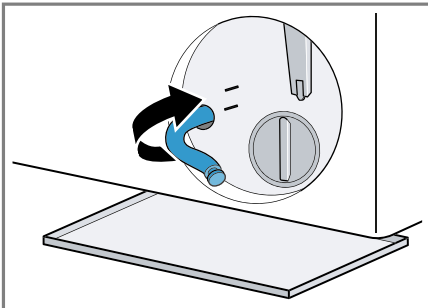

Limpar a bomba de escoamento

Requisito: A bomba de escoamento está vazia. → *Página 40*

1. Como ainda pode existir água residual na bomba de escoamento, desenrosque a tampa da bomba com cuidado.
 - O elemento filtrante pode ficar preso à carcaça da bomba devido a sujidade grosseira. Solte a sujidade e retire o elemento filtrante.

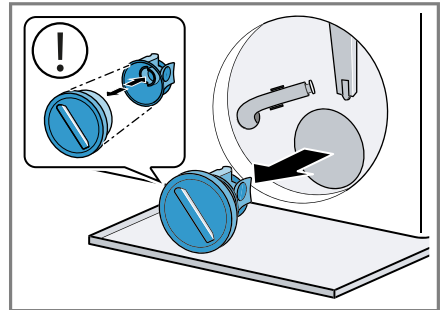

2. Limpe o interior, a rosca da tampa da bomba e a carcaça da bomba.

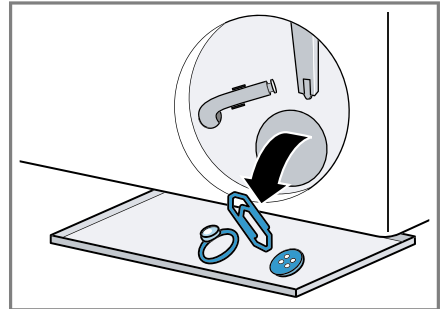

A tampa da bomba é composta por dois componentes que podem ser separados para efeitos de limpeza.

3. Assegure-se de que a roda de pás da bomba de escoamento se deixa girar.

4. Coloque a tampa da bomba.

- Assegure que os componentes da tampa da bomba estão corretamente montados.

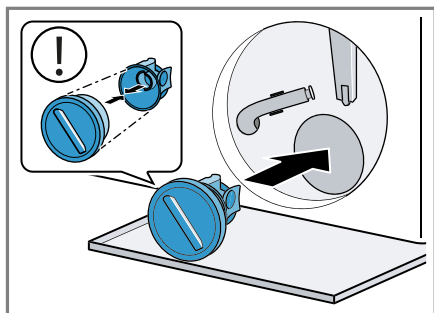

5. Aperte a tampa da bomba até ao batente.

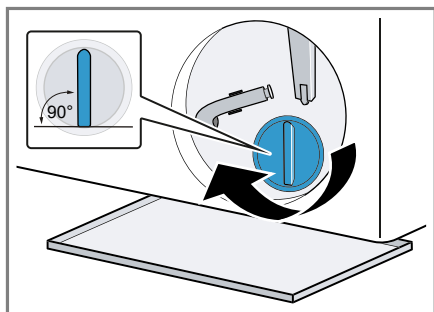

A pega da tampa da bomba tem de ficar em posição vertical.

6. Coloque e feche a tampa de manutenção.

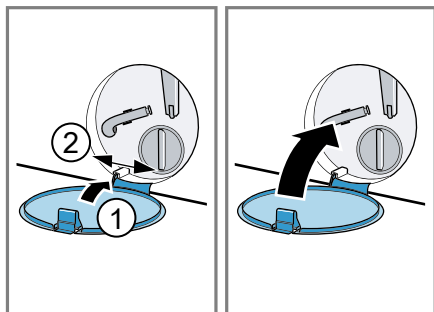

Antes da lavagem seguinte

Para evitar que na próxima lavagem escorra detergente não utilizado para o esgoto, execute o programa  depois de ter esvaziado a bomba de escoamento.

1. Abra a torneira da água.
2. Ligue a ficha de rede à tomada.
3. Ligue o aparelho.
4. Deite um litro de água no compartimento para dosagem manual.
5. Selecione um programa adequado para escoamento.
→ "Programas", Página 26

18 Eliminar falhas

Pequenas anomalias no aparelho podem ser eliminadas pelo próprio utilizador. Antes de contactar a Assistência técnica, consulte as informações sobre a eliminação de anomalias. Isto permite evitar custos desnecessários.

AVISO





Risco de choque eléctrico!







Reparações indevidas são perigosas.

- ▶ As reparações no aparelho apenas podem ser realizadas por técnicos qualificados.
- ▶ Para a reparação do aparelho só podem ser utilizadas peças sobresselentes originais.
- ▶ Se o cabo de alimentação deste aparelho sofrer algum dano, deverá ser substituído pelo fabricante ou pela sua Assistência Técnica, ou por um técnico devidamente qualificado para o efeito, para se evitarem situações de perigo.



Avaria	Causa e diagnóstico
O visor está apagado e  Início/Pausa + Carga pisca.	<p>O modo de poupança de energia está ativo.</p> <ul style="list-style-type: none"> ▶ Prima uma tecla qualquer. ✓ O visor acende novamente.
"E:36 / -10"	<p>Tubo de descarga ou mangueira de escoamento da água obstruído(a).</p> <ul style="list-style-type: none"> ▶ Limpe o tubo de descarga e a mangueira de escoamento da água.
	<p>O tubo de descarga ou a mangueira de escoamento da água está dobrado(a) ou entalado(a).</p> <ul style="list-style-type: none"> ▶ Certifique-se de que o tubo de descarga e a mangueira de escoamento da água não estão dobrados nem entalados.
	<p>A bomba de escoamento está obstruída.</p> <ul style="list-style-type: none"> ▶ → "<i>Limpar a bomba de escoamento</i>", <i>Página 40</i>
	<p>A mangueira de escoamento da água está ligada a uma altura demasiado elevada.</p> <ul style="list-style-type: none"> ▶ Monte a mangueira de escoamento da água a 1 metro de altura, no máximo.
	<p>A tampa da bomba não está corretamente montada.</p> <ul style="list-style-type: none"> ▶ Monte corretamente a tampa da bomba.
	<p>A dose de detergente é demasiado alta.</p> <ul style="list-style-type: none"> ▶ Medida imediata: misture uma colher de sopa de amaciador com 0,5 litros de água e deite a mistura no compartimento de dosagem manual (exceto no caso de microfibras, roupa desportiva e edredons).

Avaria	Causa e diagnóstico
"E:36 / -10"	<ul style="list-style-type: none">▶ Se a dosagem inteligente estiver ativada, reduza a dosagem básica → <i>Página 36</i>.▶ Ao efetuar uma dosagem manual, no próximo ciclo de lavagem com a mesma carga, reduza a quantidade de detergente.
	<p>Encontra-se instalada uma extensão inadmissível na mangueira de escoamento de água.</p> <ul style="list-style-type: none">▶ Remova extensões inadmissíveis na mangueira de escoamento de água. → <i>"Conectar o aparelho", Página 16</i>
	<p>A tampa da bomba não está completamente enroscada.</p> <ul style="list-style-type: none">▶ Certifique-se de que a tampa da bomba está enroscada no aparelho até ao limite. A pega da tampa da bomba tem de ficar em posição vertical.
"E:10 / -00 / -10 / -20"	<p>A bomba do sistema de dosagem inteligente está bloqueada.</p> <ol style="list-style-type: none">1. Desligue o aparelho.2. Limpe a unidade da bomba. → <i>"Limpar a gaveta para detergente", Página 38</i>3. Ligue o aparelho.4. Se a indicação aparecer novamente após a limpeza da unidade da bomba, contacte a Assistência técnica. → <i>"Assistência Técnica", Página 57</i> <p>Nota: Até solucionar a avaria pode desativar o sistema de dosagem inteligente e efetuar a dosagem manualmente. → <i>"Teclas", Página 24</i></p>
"E:60 / -2B"	<p>O sistema de controlo de desequilíbrio interrompeu a centrifugação devido à distribuição desigual da roupa.</p> <ul style="list-style-type: none">▶ Volte a distribuir a roupa no tambor. <p>Nota: Se possível, coloque peças de roupa pequenas juntamente com peças de roupa grandes no tambor. As peças de roupa de tamanhos diferentes distribuem-se melhor durante a centrifugação.</p>
"E:30 / -10" e/ou 	<p>A pressão da água é baixa. Não é possível solucionar.</p> <hr/> <p>Os filtros de rede na admissão de água estão entupidos.</p> <ul style="list-style-type: none">▶ Limpe os filtros de rede na admissão de água. <hr/> <p>A torneira da água está fechada.</p>



Avaria	Causa e diagnóstico
<p>"E:30 / -10" e/ou </p>	<p>▶ Abra a torneira da água.</p> <hr/> <p>A mangueira de admissão de água está dobrada ou entalada.</p> <p>▶ Certifique-se de que a mangueira de admissão de água não está dobrada nem entalada.</p> <hr/> <p>Sistema de medição do nível da água avariado.</p> <p>Nota: Com a mensagem de erro, o aparelho inicia uma operação de escoamento.</p> <ol style="list-style-type: none"> 1. Aguarde aprox. 5 minutos até que a operação de escoamento termine. 2. Para repor a mensagem de erro, desligue o aparelho. 3. Volte a ligar o aparelho. 4. Se a mensagem de erro voltar a aparecer, chame a Assistência Técnica. → <i>"Assistência Técnica", Página 57</i>
<p></p>	<p>A gaveta do detergente não foi completamente inserida.</p> <p>▶ Insira a gaveta do detergente até que o símbolo se apague.</p> <hr/> <p>A unidade da bomba não está inserida.</p> <ol style="list-style-type: none"> 1. Insira a unidade da bomba na gaveta do detergente. → <i>"Limpar a gaveta para detergente", Página 38</i> 2. Insira a gaveta do detergente até que o símbolo se apague.
<p> acende.</p>	<p>A temperatura é demasiado alta.</p> <p>▶ Aguarde até que a temperatura baixe.</p> <p>▶ → <i>"Cancelar programa", Página 33</i></p> <hr/> <p>O nível da água é demasiado elevado.</p> <p>▶ Selecione um programa adequado para escoamento. → <i>"Programas", Página 26</i></p>
<p> a piscar.</p>	<p>A porta não está fechada.</p> <ol style="list-style-type: none"> 1. Feche a porta. 2. Para iniciar o programa, prima  Início/Pausa + Carga. <hr/> <p>A roupa está entalada na porta.</p> <ol style="list-style-type: none"> 1. Abra novamente a porta. 2. Remova a roupa entalada.

Avaria	Causa e diagnóstico
 a piscar.	<ol style="list-style-type: none"> 3. Feche a porta. 4. Para iniciar o programa, prima  Início/Pausa + Carga.
Todos os outros códigos de falha.	Falha de funcionamento <ul style="list-style-type: none"> ▶ Contacte a Assistência Técnica. → <i>"Assistência Técnica", Página 57</i>
"E:30/-20"	Válvula magnética avariada. <ul style="list-style-type: none"> ▶ Contacte a Assistência técnica. → <i>"Assistência Técnica", Página 57</i> <hr/> A dose de detergente é demasiado alta. <ul style="list-style-type: none"> ▶ Ao efetuar uma dosagem manual, no próximo ciclo de lavagem com a mesma carga, reduza a quantidade de detergente. <hr/> Colocada água adicional. <ul style="list-style-type: none"> ▶ Não encher água adicional no aparelho durante o funcionamento.
O aparelho não funciona.	A ficha do cabo de alimentação não está inserida. <ul style="list-style-type: none"> ▶ Ligue o aparelho à corrente elétrica. <hr/> O fusível na caixa de fusíveis foi acionado. <ul style="list-style-type: none"> ▶ Verifique o fusível na caixa de fusíveis. <hr/> Faltou a alimentação elétrica. <ul style="list-style-type: none"> ▶ Verifique se a iluminação ambiente ou outros aparelhos no mesmo espaço estão a funcionar.
O programa não inicia.	 Início/Pausa + Carga não foi premida. <ul style="list-style-type: none"> ▶ Prima  Início/Pausa + Carga. <hr/> A porta não está fechada. <ol style="list-style-type: none"> 1. Feche a porta. 2. Para iniciar o programa, prima  Início/Pausa + Carga. <hr/> O fecho de segurança para crianças está ativado. <ul style="list-style-type: none"> ▶ → <i>"Desativar o fecho de segurança para crianças", Página 34</i> <hr/>  Terminado em está ativado. <ul style="list-style-type: none"> ▶ Verifique se  Terminado em está ativado. → <i>"Teclas", Página 24</i> <hr/> A roupa está entalada na porta. <ol style="list-style-type: none"> 1. Abra novamente a porta. 2. Remova a roupa entalada. 3. Feche a porta.



Avaria	Causa e diagnóstico
O programa não inicia.	<p data-bbox="372 156 1050 215">4. Para iniciar o programa, prima  Início/Pausa + Carga.</p> <hr/> <p data-bbox="372 223 1050 279">A gaveta do detergente não foi completamente inserida.</p> <ul data-bbox="372 284 1050 343" style="list-style-type: none"> ▶ Insira a gaveta do detergente até que o símbolo se apague. <hr/> <p data-bbox="372 351 1050 406">A bomba do sistema de dosagem inteligente está bloqueada.</p> <ol data-bbox="372 411 1050 646" style="list-style-type: none"> 1. Desligue o aparelho. 2. Limpe a unidade da bomba. → <i>"Limpar a gaveta para detergente", Página 38</i> 3. Ligue o aparelho. 4. Se a indicação aparecer novamente após a limpeza da unidade da bomba, contacte a Assistência técnica. → <i>"Assistência Técnica", Página 57</i> <p data-bbox="372 662 1050 774">Nota: Até solucionar a avaria pode desativar o sistema de dosagem inteligente e efetuar a dosagem manualmente. → <i>"Teclas", Página 24</i></p> <hr/> <p data-bbox="372 782 1050 837">A gaveta do detergente não foi completamente inserida.</p> <ul data-bbox="372 842 1050 901" style="list-style-type: none"> ▶ Insira a gaveta do detergente até que o símbolo se apague.
Não é possível abrir a porta.	<p data-bbox="372 909 1050 933">A temperatura é demasiado alta.</p> <ul data-bbox="372 938 1050 1005" style="list-style-type: none"> ▶ Aguarde até que a temperatura baixe. ▶ → <i>"Cancelar programa", Página 33</i> <hr/> <p data-bbox="372 1013 1050 1045">O nível da água é demasiado elevado.</p> <ul data-bbox="372 1050 1050 1133" style="list-style-type: none"> ▶ Selecione um programa adequado para escoamento. → <i>"Programas", Página 26</i>
	<p data-bbox="372 1149 1050 1173">Falha de corrente.</p> <ul data-bbox="372 1177 1050 1236" style="list-style-type: none"> ▶ Abra a porta com o desbloqueio de emergência. → <i>"Desbloqueio de emergência", Página 56</i>
A água de lavagem não é escoada.	<p data-bbox="372 1244 1050 1300">Tubo de descarga ou mangueira de escoamento da água obstruído(a).</p> <ul data-bbox="372 1305 1050 1364" style="list-style-type: none"> ▶ Limpe o tubo de descarga e a mangueira de escoamento da água. <hr/> <p data-bbox="372 1372 1050 1428">O tubo de descarga ou a mangueira de escoamento da água está dobrado(a) ou entalado(a).</p>



Avaria	Causa e diagnóstico
A água de lavagem não é escoada.	<ul style="list-style-type: none">▶ Certifique-se de que o tubo de descarga e a mangueira de escoamento da água não estão dobrados nem entalados.
	A bomba de escoamento está obstruída. <ul style="list-style-type: none">▶ → "Limpar a bomba de escoamento", <i>Página 40</i>
	A mangueira de escoamento da água está ligada a uma altura demasiado elevada. <ul style="list-style-type: none">▶ Monte a mangueira de escoamento da água a 1 metro de altura, no máximo.
	A tampa da bomba não está corretamente montada. <ul style="list-style-type: none">▶ Monte corretamente a tampa da bomba.
	A dose de detergente é demasiado alta. <ul style="list-style-type: none">▶ Medida imediata: misture uma colher de sopa de amaciador com 0,5 litros de água e deite a mistura no compartimento de dosagem manual (exceto no caso de microfibras, roupa desportiva e edredons).▶ Se a dosagem inteligente estiver ativada, reduza a dosagem básica → <i>Página 36</i>.▶ Ao efetuar uma dosagem manual, no próximo ciclo de lavagem com a mesma carga, reduza a quantidade de detergente.
	Encontra-se instalada uma extensão inadmissível na mangueira de escoamento de água. <ul style="list-style-type: none">▶ Remova extensões inadmissíveis na mangueira de escoamento de água. → "Conectar o aparelho", <i>Página 16</i>
	A tampa da bomba não está completamente enroscada. <ul style="list-style-type: none">▶ Certifique-se de que a tampa da bomba está enroscada no aparelho até ao limite. A pega da tampa da bomba tem de ficar em posição vertical.
A água não entra. Não foi adicionado detergente.	 Início/Pausa + Carga não foi premida. <ul style="list-style-type: none">▶ Prima  Início/Pausa + Carga.
	Os filtros de rede na admissão de água estão entupidos. <ul style="list-style-type: none">▶ Limpe os filtros de rede na admissão de água.
	A torneira da água está fechada. <ul style="list-style-type: none">▶ Abra a torneira da água.
	A mangueira de admissão de água está dobrada ou entalada.

Avaria	Causa e diagnóstico
A água não entra. Não foi adicionado detergente.	<ul style="list-style-type: none"> ▶ Certifique-se de que a mangueira de admissão de água não está dobrada nem entalada.
Arranques repetidos na fase inicial de centrifugação.	<p>O sistema de controlo de desequilíbrio está a controlar o desequilíbrio através da distribuição repetida da roupa.</p> <ul style="list-style-type: none"> ▶ Não é uma avaria - nenhuma ação necessária. <p>Nota: Se possível, ao colocar carga, coloque peças de roupa pequenas juntamente com peças de roupa grandes no tambor. As peças de roupa de tamanhos diferentes distribuem-se melhor durante a centrifugação.</p>
A duração do programa altera-se durante o processo de lavagem.	<p>A execução do programa é otimizada eletronicamente. Isso pode levar a uma alteração da duração do programa.</p> <ul style="list-style-type: none"> ▶ Não é uma avaria - nenhuma ação necessária.
	<p>O sistema de controlo de desequilíbrio está a controlar o desequilíbrio através da distribuição repetida da roupa.</p> <ul style="list-style-type: none"> ▶ Não é uma avaria - nenhuma ação necessária. <p>Nota: Se possível, ao colocar carga, coloque peças de roupa pequenas juntamente com peças de roupa grandes no tambor. As peças de roupa de tamanhos diferentes distribuem-se melhor durante a centrifugação.</p>
	<p>O sistema de controlo de espuma ativa um ciclo de enxaguamento, caso a formação de espuma seja demasiado elevada.</p> <ul style="list-style-type: none"> ▶ Não é uma avaria - nenhuma ação necessária.
A água não é visível dentro do tambor.	<p>A água encontra-se abaixo da área visível.</p> <ul style="list-style-type: none"> ▶ Não é uma avaria - nenhuma ação necessária. ▶ Não encher água adicional no aparelho durante o funcionamento.
O tambor estremece após o início do programa.	<p>A causa é um teste interno do motor.</p> <ul style="list-style-type: none"> ▶ Não é uma avaria - nenhuma ação necessária.
Vibrações e movimento do aparelho durante a centrifugação.	<p>O aparelho não está bem alinhado.</p> <ul style="list-style-type: none"> ▶ → "Nivelar o aparelho", <i>Página 17</i> <p>Os pés do aparelho não estão fixos.</p> <ul style="list-style-type: none"> ▶ Fixe os pés do aparelho. → "Nivelar o aparelho", <i>Página 17</i>

Avaria	Causa e diagnóstico
Vibrações e movimento do aparelho durante a centrifugação.	<p>Os dispositivos de segurança de transporte não foram retirados.</p> <ul style="list-style-type: none"> ▶ → "Remover os dispositivos de segurança para transporte", <i>Página 14.</i>
O tambor gira, a água não entra.	<p>A deteção de carga está ativa.</p> <ul style="list-style-type: none"> ▶ Não é uma avaria; nenhuma ação necessária. <p>Nota: A deteção de carga pode demorar até 2 minutos.</p>
Forte formação de espuma.	<p>A dose de detergente é demasiado alta.</p> <ul style="list-style-type: none"> ▶ Medida imediata: misture uma colher de sopa de amaciador com 0,5 litros de água e deite a mistura no compartimento de dosagem manual (exceto no caso de microfibras, roupa desportiva e edredons). ▶ Se a dosagem inteligente estiver ativada, reduza a dosagem básica → <i>Página 36.</i> ▶ Ao efetuar uma dosagem manual, no próximo ciclo de lavagem com a mesma carga, reduza a quantidade de detergente.
Não é possível acionar  i-DOS .	<p>A dosagem inteligente não está prevista para este programa.</p> <ul style="list-style-type: none"> ▶ Não é uma avaria - nenhuma ação necessária. → "<i>Iniciar programa com sistema de dosagem inteligente</i>", <i>Página 34</i> <p>O progresso do programa não permite a dosagem inteligente. Não é possível solucionar.</p>
Velocidade de centrifugação elevada não é alcançada.	<p>Está regulada uma velocidade de centrifugação baixa.</p> <ul style="list-style-type: none"> ▶ No próximo ciclo de lavagem, regule uma velocidade de centrifugação mais alta. <p> Fácil está ativado.</p> <ul style="list-style-type: none"> ▶ Selecione programas adequados para o tipo de tecido. <p>O sistema de controlo de desequilíbrio compensa o desequilíbrio através de uma velocidade de centrifugação reduzida.</p> <ul style="list-style-type: none"> ▶ Volte a distribuir a roupa no tambor. <p>Nota: Se possível, coloque peças de roupa pequenas juntamente com peças de roupa grandes no tambor. As peças de roupa de tamanhos diferentes distribuem-se melhor durante a centrifugação.</p> <ul style="list-style-type: none"> ▶ Inicie o programa .

Avaria	Causa e diagnóstico
O programa Centrifugar não inicia.	<p>Tubo de descarga ou mangueira de escoamento da água obstruído(a).</p> <ul style="list-style-type: none"> ▶ Limpe o tubo de descarga e a mangueira de escoamento da água. <hr/> <p>O tubo de descarga ou a mangueira de escoamento da água está dobrado(a) ou entalado(a).</p> <ul style="list-style-type: none"> ▶ Certifique-se de que o tubo de descarga e a mangueira de escoamento da água não estão dobrados nem entalados. <hr/> <p>O sistema de controlo de desequilíbrio interrompeu a centrifugação devido à distribuição desigual da roupa.</p> <ul style="list-style-type: none"> ▶ Volte a distribuir a roupa no tambor. <p>Nota: Se possível, coloque peças de roupa pequenas juntamente com peças de roupa grandes no tambor. As peças de roupa de tamanhos diferentes distribuem-se melhor durante a centrifugação.</p> <ul style="list-style-type: none"> ▶ Inicie o programa .
Aparelho ruidoso, sibilante.	<p>A água entra sob pressão na gaveta do detergente.</p> <ul style="list-style-type: none"> ▶ Não é uma avaria - ruído normal de funcionamento.
Ruído prolongado e sibilante antes do início da lavagem ou do amaciamento.	<p>O sistema de dosagem inteligente doseia o detergente ou o produto de tratamento.</p> <ul style="list-style-type: none"> ▶ Não é uma avaria - ruído normal de funcionamento.
Ruído curto e sibilante depois de ligar o aparelho.	<p>O sistema de dosagem inteligente executa um teste de funcionamento.</p> <ul style="list-style-type: none"> ▶ Não é uma avaria - ruído normal de funcionamento.
Ruídos altos durante a centrifugação.	<p>O aparelho não está bem alinhado.</p> <ul style="list-style-type: none"> ▶ → <i>"Nivelar o aparelho", Página 17</i> <hr/> <p>Os pés do aparelho não estão fixos.</p> <ul style="list-style-type: none"> ▶ Fixe os pés do aparelho. → <i>"Nivelar o aparelho", Página 17</i> <hr/> <p>Os dispositivos de segurança de transporte não foram retirados.</p> <ul style="list-style-type: none"> ▶ → <i>"Remover os dispositivos de segurança para transporte", Página 14.</i>
Ruídos de trepidação, chocalhar na bomba de escoamento.	<p>Partículas estranhas entraram na bomba de escoamento.</p> <ul style="list-style-type: none"> ▶ → <i>"Limpar a bomba de escoamento", Página 40</i>

Avaria	Causa e diagnóstico
Ruído de aspiração rítmico.	<p>A bomba de escoamento está ativa, a água de lavagem é escoada.</p> <ul style="list-style-type: none"> ▶ Não é uma avaria - ruído normal de funcionamento.
Formação de vincos.	<p>A velocidade de centrifugação é demasiado elevada.</p> <ul style="list-style-type: none"> ▶ No próximo ciclo de lavagem, regule uma velocidade de centrifugação mais baixa. <hr/> <p>A quantidade de carga é demasiado alta.</p> <ul style="list-style-type: none"> ▶ No próximo ciclo de lavagem, reduza a quantidade de carga. <hr/> <p>Regulado um programa inadequado para o tipo de tecido.</p> <ul style="list-style-type: none"> ▶ Selecione programas adequados para o tipo de tecido.
O resultado da centrifugação não é satisfatório. A roupa está demasiado molhada/húmida.	<p>Está regulada uma velocidade de centrifugação baixa.</p> <ul style="list-style-type: none"> ▶ No próximo ciclo de lavagem, regule uma velocidade de centrifugação mais alta. ▶ Inicie o programa . <hr/> <p> Fácil está ativado.</p> <ul style="list-style-type: none"> ▶ Selecione programas adequados para o tipo de tecido. <hr/> <p>Tubo de descarga ou mangueira de escoamento da água obstruído(a).</p> <ul style="list-style-type: none"> ▶ Limpe o tubo de descarga e a mangueira de escoamento da água. <hr/> <p>O tubo de descarga ou a mangueira de escoamento da água está dobrado(a) ou entalado(a).</p> <ul style="list-style-type: none"> ▶ Certifique-se de que o tubo de descarga e a mangueira de escoamento da água não estão dobrados nem entalados. <hr/> <p>O sistema de controlo de desequilíbrio interrompeu a centrifugação devido à distribuição desigual da roupa.</p> <ul style="list-style-type: none"> ▶ Volte a distribuir a roupa no tambor. <p>Nota: Se possível, coloque peças de roupa pequenas juntamente com peças de roupa grandes no tambor. As peças de roupa de tamanhos diferentes distribuem-se melhor durante a centrifugação.</p> <ul style="list-style-type: none"> ▶ Inicie o programa .
	<p>O sistema de controlo de desequilíbrio compensa o desequilíbrio através de uma velocidade de centrifugação reduzida.</p> <ul style="list-style-type: none"> ▶ Volte a distribuir a roupa no tambor.

Avaria	Causa e diagnóstico
O resultado da centrifugação não é satisfatório. A roupa está demasiado molhada/húmida.	<p>Nota: Se possível, coloque peças de roupa pequenas juntamente com peças de roupa grandes no tambor. As peças de roupa de tamanhos diferentes distribuem-se melhor durante a centrifugação.</p> <ul style="list-style-type: none"> ▶ Inicie o programa .
Resíduos de detergente na roupa húmida.	<p>Os detergentes podem conter substâncias insolúveis na água, que se acumulam na roupa.</p> <ul style="list-style-type: none"> ▶ Inicie o programa . <p>Foi colocado detergente incorreto no depósito de dosagem do sistema de dosagem inteligente.</p> <ol style="list-style-type: none"> 1. Verifique se o detergente utilizado é adequado. → "<i>Detergentes e produtos de tratamento adicionais</i>", <i>Página 31</i> 2. Esvazie o depósito de dosagem. → "<i>Limpar a gaveta para detergente</i>", <i>Página 38</i> 3. Limpe os depósitos de dosagem. 4. Volte a encher os depósitos de dosagem. → "<i>Encher depósitos de dosagem</i>", <i>Página 35</i> <p>A quantidade de dosagem básica não está corretamente ajustada.</p> <ul style="list-style-type: none"> ▶ Se a dosagem inteligente estiver ativada, reduza a dosagem básica → <i>Página 36</i>.
Resíduos de detergente na roupa seca.	<p>Os detergentes podem conter substâncias insolúveis na água, que se acumulam na roupa.</p> <ul style="list-style-type: none"> ▶ Escove a roupa após a lavagem e a secagem. <p>Foi colocado detergente incorreto no depósito de dosagem do sistema de dosagem inteligente.</p> <ol style="list-style-type: none"> 1. Verifique se o detergente utilizado é adequado. → "<i>Detergentes e produtos de tratamento adicionais</i>", <i>Página 31</i> 2. Esvazie o depósito de dosagem. → "<i>Limpar a gaveta para detergente</i>", <i>Página 38</i> 3. Limpe os depósitos de dosagem. 4. Volte a encher os depósitos de dosagem. → "<i>Encher depósitos de dosagem</i>", <i>Página 35</i> <p>A quantidade de dosagem básica não está corretamente ajustada.</p> <ul style="list-style-type: none"> ▶ Se a dosagem inteligente estiver ativada, reduza a dosagem básica → <i>Página 36</i>.

Avaria	Causa e diagnóstico
Efeito de limpeza insuficiente.	<p>Quantidade de dosagem básica não adaptada.</p> <ul style="list-style-type: none"> ▶ Se a dosagem inteligente estiver ativada, ajuste a quantidade de dosagem básica → <i>Página 36.</i>
	<p>O detergente ou o produto de tratamento solidificou nos depósitos de dosagem do sistema de dosagem inteligente.</p> <ol style="list-style-type: none"> 1. Verifique se o detergente utilizado é adequado. → <i>"Detergentes e produtos de tratamento adicionais", Página 31</i> 2. Esvazie o depósito de dosagem. → <i>"Limpar a gaveta para detergente", Página 38</i> 3. Limpe os depósitos de dosagem. 4. Volte a encher os depósitos de dosagem. → <i>"Encher depósitos de dosagem", Página 35</i>
	<p>Foi colocado detergente incorreto no depósito de dosagem do sistema de dosagem inteligente.</p> <ol style="list-style-type: none"> 1. Verifique se o detergente utilizado é adequado. → <i>"Detergentes e produtos de tratamento adicionais", Página 31</i> 2. Esvazie o depósito de dosagem. → <i>"Limpar a gaveta para detergente", Página 38</i> 3. Limpe os depósitos de dosagem. 4. Volte a encher os depósitos de dosagem. → <i>"Encher depósitos de dosagem", Página 35</i>
Sai água pela mangueira de admissão de água.	<p>A mangueira de admissão de água não está corretamente / bem ligada.</p> <ol style="list-style-type: none"> 1. Ligue corretamente a mangueira de admissão de água. → <i>"Ligar a mangueira de admissão de água", Página 16</i> 2. Aperte a união roscada.
Sai água pela mangueira de escoamento da água.	<p>A mangueira de escoamento da água está danificada.</p> <ul style="list-style-type: none"> ▶ Substitua a mangueira de escoamento da água danificada. <p>A mangueira de escoamento da água não está corretamente ligada.</p> <ul style="list-style-type: none"> ▶ Ligue corretamente a mangueira de escoamento da água. → <i>"Tipos de ligações de escoamento de água", Página 16</i>

Avaria	Causa e diagnóstico
Formaram-se odores no interior do aparelho.	A humidade e os restos de detergente podem favorecer a formação de bactérias. <ul style="list-style-type: none">▶ → "<i>Limpar o tambor</i>", <i>Página 38</i>▶ Quando não estiver a utilizar o aparelho, deixe a porta e a gaveta para detergente abertas, para que restos de água possam secar.

pt Transportar, armazenar e eliminar

18.1 Desbloqueio de emergência

Desbloquear a porta

Requisito: A bomba de escoamento está vazia. → *Página 40*

1. **ATENÇÃO!** A água derramada pode causar danos materiais.
 - ▶ Não abra a porta se for visível a presença de água no vidro.
Puxe o desbloqueio de emergência para baixo com uma ferramenta e solte.

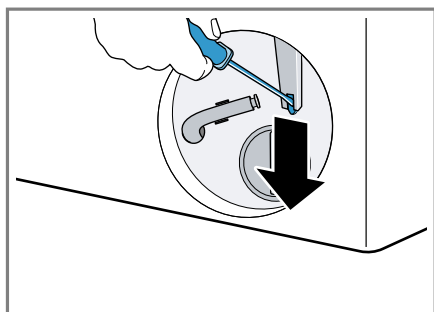

- ✓ O fecho da porta está destrancado.
2. Coloque e engate a tampa de manutenção.
 3. Feche a tampa de manutenção.

19 Transportar, armazenar e eliminar

19.1 Desmontar o aparelho

Nota: Pode encontrar outras informações nas instruções de serviço digitais, fazendo a leitura do código QR no índice ou em www.bosch-home.com.

1. Feche a torneira da água.
2. Esvaziar a mangueira de admissão de água.

3. Desligue o aparelho.
4. Desligar a ficha do aparelho da tomada.
5. Drenar a água de lavagem.
→ *"Limpar a bomba de escoamento", Página 40*
6. Desmontar as mangueiras.
7. Esvaziar o depósito de dosagem.

19.2 Colocar os dispositivos de segurança para transporte

Fixe o aparelho para transporte com os dispositivos de segurança para transporte para evitar danos.

1. Remover as 4 capas de cobertura com uma chave de parafusos.

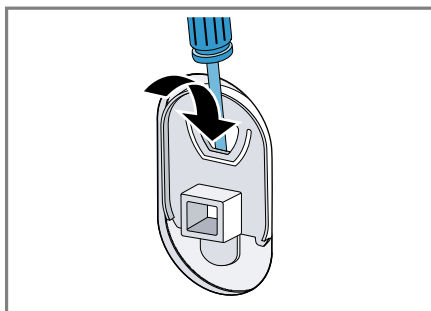

- Guardar as capas de cobertura.
2. Montar os 4 dispositivos de segurança para transporte. Nisto, oriente-se pela descrição
→ *"Remover os dispositivos de segurança para transporte", Página 14* e proceda seguindo a ordem inversa.

19.3 Colocar o aparelho novamente em funcionamento

- ▶ Para mais informações, ver
 - "Instalação e ligação", Página 13 e
 - "Iniciar ciclo de lavagem em vazio", Página 20.

19.4 Eliminar o aparelho usado

Através duma eliminação compatível com o meio ambiente, podem ser reutilizadas matérias-primas valiosas.

AVISO

Risco de danos para a saúde!

As crianças podem fechar-se dentro do aparelho, correndo perigo de vida.

- ▶ Não instalar o aparelho por trás de uma porta que bloqueie ou impeça a abertura da porta do aparelho.
- ▶ Em caso de aparelhos fora de uso, retirar a ficha eléctrica do cabo eléctrico e, em seguida, separar o cabo eléctrico e destruir a fechadura da porta do aparelho, de modo a que a porta deixe de fechar.

1. Desligar a ficha de rede do cabo eléctrico.
2. Cortar o cabo eléctrico.
3. Elimine o aparelho de forma ecológica.

Para obter mais informações sobre os procedimentos atuais de eliminação, contacte o seu Agente Especializado ou os Serviços Municipais da sua zona.



Este aparelho está marcado em conformidade com a Directiva 2012/19/UE relativa aos resíduos de equipamentos eléctricos e electrónicos (waste electrical and electronic equipment - WEEE).

A directiva estabelece o quadro para a criação de um sistema de recolha e valorização dos equipamentos usados válido em todos os Estados Membros da União Europeia.

20 Assistência Técnica

Pode adquirir peças de substituição originais relevantes para o funcionamento em conformidade com o regulamento relativo aos requisitos de conceção ecológica junto da nossa Assistência Técnica para um tempo de duração de, pelo menos, 10 anos a partir da colocação do seu aparelho no mercado dentro do Espaço Económico Europeu.

Nota: A Assistência Técnica é gratuita no âmbito das condições de garantia do fabricante.

Pode obter informações detalhadas sobre o período e as condições de garantia no seu país junto da nossa Assistência Técnica, do comerciante ou na nossa página web.

Se contactar a Assistência Técnica, deve ter à mão o número de produto (E-Nr.) e o número de fabrico (FD) do seu aparelho.

Os dados de contacto da Assistência Técnica encontram-se no registo de pontos de Assistência Técnica em anexo ou na nossa página web.

20.1 Número do produto (E-Nr.) e número de fabrico (FD)









Encontra o número de produto (E-Nr.) e o número de fabrico (FD) na placa de características do aparelho. Consoante o modelo, a placa de características encontra-se:

- do lado interior da porta.
- do lado interior da tampa de manutenção.
- na parte traseira do aparelho.

Aponte os dados para ter sempre à mão os dados do seu aparelho e o número de telefone da Assistência Técnica.

21 Valores de consumo

As informações seguintes correspondem ao regulamento de design ecológico da UE. Os valores indicados para outros programas como **Eco 40-60** são apenas valores de referência e foram determinados com base na norma EN 60456. A função de dosagem automática foi desativada para este efeito. Nota sobre o ensaio comparativo: Desative a função de dosagem automática, exceto se essa função fizer parte do teste.

Programa	Carga (kg)	Duração do programa (h:min) ¹	Consumo de energia (kWh/ciclo) ¹	Consumo de água (l/ciclo) ¹	Temperatura máxima (°C) 5 min ¹	Velocidade de centrifugação (rpm) ¹	Humidade residual (%) ¹
Eco 40-60 ²	9,0	3:48	0,870	75,0	38	1351	50,00
Eco 40-60 ²	4,5	2:54	0,370	40,0	27	1351	49,00
Eco 40-60 ²	2,5	2:22	0,180	30,0	23	1351	52,00
Algodão  20 °C	9,0	3:44	0,400	98,0	23	1400	50,00
Algodão  40 °C	9,0	3:44	1,290	98,0	44	1400	50,00
Algodão  60 °C	9,0	3:44	1,750	98,0	60	1400	50,00
Algodão  40 °C +  Prelav.	9,0	4:14	1,330	110,0	44	1400	50,00
Sintéticos  40 °C	4,0	2:37	0,800	61,0	44	1200	30,00
Mix  40 °C	4,0	1:05	0,640	44,0	42	1400	53,00
 Lãs  30 °C	2,0	0:41	0,300	48,0	29	800	26,00

¹ Os valores efetivos podem divergir dos valores introduzidos em função da influência da pressão da água, da dureza e da temperatura de entrada, da temperatura ambiente, do tipo, quantidade e sujidade da roupa, do detergente utilizado, das variações da alimentação elétrica e das funções adicionais.

² Programa de teste de acordo com o Regulamento UE de design ecológico e o Regulamento UE de rótulo energético com água fria (15°C).

22 Dados técnicos

Altura do aparelho	84,8 cm
Largura do aparelho	59,8 cm
Profundidade do aparelho	59,0 cm
Profundidade do aparelho com a porta fechada	63,6 cm
Profundidade do aparelho com a porta aberta	107,3 cm
Peso	74,5 kg
Volume máximo de carga	9,0 kg
Tensão eléctrica	220-240 V, 50-60 Hz
⇒ Fixação de instalação mínima	10 A
Potência nominal	2300 W
Consumo de potência	<ul style="list-style-type: none"> ■ Estado desligado: 0,15 W ■ Estado ligado: 0,50 W
Pressão da água	<ul style="list-style-type: none"> ■ No mínimo: 100 kPa (1 bar) ■ No máximo: 1000 kPa (10 bar)
Comprimento da mangueira de admissão de água	150 cm

Comprimento da mangueira de escoamento da água 150 cm

Comprimento do cabo de alimentação 160 cm

Pode encontrar mais informações sobre o seu modelo na Internet em <https://eprel.ec.europa.eu/>¹. Este endereço de Internet encaminha para a base de dados oficial de produtos da UE, a EPREL. Siga as instruções para procura do modelo. A identificação do modelo pode ser determinada com base nos caracteres antes do traço no número de produto (E-Nr.) na placa de características. Em alternativa, a identificação do modelo também é indicada na primeira linha da etiqueta energética da UE.

¹ Aplicável apenas para países do Espaço Económico Europeu



Thank you for buying a Bosch Home Appliance!

Register your new device on MyBosch now and profit directly from:

- **Expert tips & tricks for your appliance**
- **Warranty extension options**
- **Discounts for accessories & spare-parts**
- **Digital manual and all appliance data at hand**
- **Easy access to Bosch Home Appliances Service**

Free and easy registration – also on mobile phones:

www.bosch-home.com/welcome



Looking for help? You'll find it here.

Expert advice for your Bosch home appliances, help with problems or a repair from Bosch experts.

Find out everything about the many ways Bosch can support you:

www.bosch-home.com/service

Contact data of all countries are listed in the attached service directory.

BSH Hausgeräte GmbH

Carl-Wery-Straße 34

81739 München, GERMANY

www.bosch-home.com

A Bosch Company



9001611737 (020422)

pt