



**BOSCH**

Rekisteröi  
uusilaitteesi  
MyBosch-palveluun  
nyt ja saat ilmaisia etuja:  
[bosch-home.com/  
welcome](https://bosch-home.com/welcome)



# Kuivausrumpu

**WTX8HKB9SN**

**fi** Käyttö- ja asennusohje

## Uusi kuivausrumpusi

Olet hankkinut Bosch-merkkisen kuivausrummun.

Varaa itsellesi pari minuuttia aikaa tämän käyttöohjeen lukemiseen ja perehdy kuivausrumpusi etuihin.

Jokainen kuivausrumpu joutuu ennen tehtaalta lähtöä lopputarkastukseen, missä tarkastetaan huolellisesti koneen toiminta ja sen moitteeton kunto. Näin varmistetaan, että Bosch-merkin asettamat korkeat laatuvaatimukset täyttyvät.

Lisätietoja tuotteistamme, tarvikkeista, varaosista ja huollosta saat verkkosivuiltamme [www.bosch-home.com](http://www.bosch-home.com) tai kääntymällä kuluttajapalvelumme puoleen.

Mikäli käyttö- ja asennusohjeet koskevat eri malleja, eroihin viitataan kyseisissä kohdissa.



Ota kuivausrumpu käyttöön vasta sitten, kun olet lukenut nämä käyttö- ja asennusohjeet!

## Kuvaustavat

### Varoitus!

Tämä symbolin ja sanan yhdistelmä viittaa mahdolliseen vaaratilanteeseen. Sen huomiotta jättäminen voi johtaa hengenvaaraan tai loukkaantumiseen.

### Huomio!

Tämä sana viittaa mahdolliseen vaaratilanteeseen. Sen huomiotta jättäminen voi johtaa esinevaurioihin ja/ tai ympäristövahinkoihin.

### Ohje / Vihje

Koneen optimaalista käyttöä koskevia ohjeita / muuta hyödyllistä tietoa.

### 1. 2. 3. / a) b) c)

Käsittelyvaiheet kuvataan luvuilla tai kirjaimilla.

■ / -

Luettelot kuvataan ruuduilla tai luettelaviivoilla.

# Sisällysluettelo

 <b>Määräysten mukainen käyttö</b> . . . . .	5	Ohjelman päätyminen. . . . .	30
 <b>Turvallisuusohjeet</b> . . . . .	5	Pyykin poistaminen ja laitteen kytkeminen pois päältä . . . . .	31
Lapset/toimintakyvyltään rajoittuneet henkilöt/lemmikkieläimet . . . . .	5	Kondenssivesisäiliön tyhjennys . . . . .	31
Asennus . . . . .	7	 <b>Laiteasetukset</b> . . . . .	32
Toiminta . . . . .	9	Lapsilukko . . . . .	32
Puhdistus/huolto. . . . .	12	Huomautussignaali . . . . .	32
 <b>Säästövinkkejä</b> . . . . .	13	Perusasetukset . . . . .	33
 <b>Laitteen asennus ja liitäntä</b> . . . . .	14	 <b>Home Connect</b> . . . . .	34
Toimituksen sisältö . . . . .	14	Home Connect -valikon haku näyttöön . . . . .	34
Laitteen asennus. . . . .	14	Yhdistäminen kotiverkkoon ja Home Connect -sovellukseen . . . . .	35
Laitteen liittäminen . . . . .	16	Wi-Fin aktivointi/deaktivointi . . . . .	37
Ennen ensimmäistä käyttöä . . . . .	17	Verkkoasetusten palauttaminen. . . . .	37
Lisävarusteet. . . . .	17	Ohjelmapäivitys . . . . .	37
 <b>Pikakäyttöohje</b> . . . . .	18	Energianhallinta . . . . .	38
 <b>Tutustuminen laitteeseen</b> . . . . .	19	Älykäs ohjelmasuositus . . . . .	40
Yleiskuva laitteesta . . . . .	19	Etädiagnoosi . . . . .	40
Etulevy . . . . .	20	Tietosuojaa koskeva huomautus . . . . .	40
 <b>Näyttö</b> . . . . .	21	Vaatimustenmukaisuusvakuutus . . . . .	41
 <b>Ohjelmataulukko</b> . . . . .	23	 <b>Kuivaus villavaatekorin avulla</b> . 41	
 <b>Asetukset</b> . . . . .	25	Villavaatekori . . . . .	41
 <b>Pyykki</b> . . . . .	27	Villavaatekorin kiinnittäminen. . . . .	42
Pyykin esivalmistelu . . . . .	27	Käyttöohjeita . . . . .	42
Pyykin lajittelu . . . . .	28	Sisäosan laittaminen paikalleen ja ohjelman käynnistäminen . . . . .	43
 <b>Laitteen käyttö</b> . . . . .	29	 <b>Ryppyjenpoistotoiminto</b> . . . . .	44
Pyykin laittaminen rumpuun ja laitteen kytkeminen päälle. . . . .	29	Vesisäiliön täyttäminen . . . . .	44
Ohjelman säätäminen. . . . .	30	Ryppyjenpoisto-ohjelmat . . . . .	45
Ohjelman käynnistäminen. . . . .	30	Vesisäiliössä olevan sihdin puhdistus. . . . .	45
Ohjelmavaiheet. . . . .	30	 <b>Kondenssiveden poistaminen</b> . 46	
Ohjelman muuttaminen tai pyykin lisääminen koneeseen . . . . .	30	 <b>Puhdistus ja huolto</b> . . . . .	49
Ohjelman keskeyttäminen. . . . .	30	Laitteen puhdistus . . . . .	49
		Pohjaosan puhdistus . . . . .	50
		Kosteustunnistimen puhdistus. . . . .	53

Kondenssisäiliön sihdin  
puhdistus . . . . . 53



**Laitehuolto . . . . . 54**

Laitteen huollon esivalmistelu . . . . . 55

Keveyen laitehuollon suorittaminen . . 56

Laitteen tehohuollon suorittaminen . 58



**Aputoimenpiteitä . . . . . 61**



**Laitteen kuljettaminen . . . . . 64**



**Kulutustiedot. . . . . 65**

Kulutusarvot . . . . . 65

Tehokkain ohjelma  
puuvillatekstiileille . . . . . 65



**Tekniset tiedot . . . . . 66**



**Hävittäminen . . . . . 66**



**Huoltopalvelu . . . . . 67**



## Määräysten mukainen käyttö

- Tämä laite on tarkoitettu vain kotitalouskäyttöön.
- Älä asenna tai käytä laitetta tilassa, jossa on jäätymisvaara ja/tai ulkona. Laite voi vaurioitua, jos jäännösvesi pääsee jäätymään laitteen sisään. Jos letkut jäätyvät, ne voivat murtua.
- Tämä laite on tarkoitettu vain vedellä pestyjen ja rumpukuivaukseen soveltuvien tekstiilien kuivaukseen ja raikastukseen (ks. tekstiilin pesumerkintä). Laitteen käyttäminen muihin tarkoituksiin ei vastaa laitteen suunniteltua käyttöä ja on siksi kielletty.
- Tämä laite on suunniteltu käytettäväksi enintään 2000 metrin korkeudella merenpinnasta.

### Ennen laitteen käyttöönottoa:

Tarkasta, että laitteessa ei ole näkyviä vaurioita. Älä ota vaurioitunutta laitetta käyttöön. Käännä ongelmatapauksessa myyjäiliikkeen tai huoltopalvelumme puoleen.

Lue käyttö- ja asennusohjeet ja kaikki muut laitteen mukana toimitettu informaatio ja noudata ohjeita.

Säilytä asiakirjat myöhempää käyttöä tai seuraavaa omistajaa varten.



## Turvallisuusohjeet

Seuraavien turvallisuustietojen ja varoitusten tarkoituksena on suojata sinua loukkaantumisilta ja estää ympäristön aineelliset vahingot.

Laitetta asennettaessa, puhdistettaessa ja käytettäessä on joka tapauksessa tärkeää noudattaa varotoimenpiteitä ja toimia varovasti.

### Lapset/toimintakyvyiltään rajoittuneet henkilöt/lemmikkieläimet



### Varoitus Hengenvaara!

Lapset ja muut henkilöt, jotka eivät kykene arvioimaan laitteen käyttöön liittyviä vaaroja, voivat loukata itsensä tai joutua hengenvaaraan. Ota sen tähden huomioon seuraavaa:

- Tätä laitetta saavat käyttää yli 8-vuotiaat lapset ja henkilöt, joiden fyysinen, aistillinen tai henkinen toimintakyky on rajoittunut tai joilla ei ole laitteen käytön edellyttämää kokemusta tai tietoja, jos heitä valvotaan laitteen käytössä tai heille on annettu riittävät ohjeet laitteen turvallista käyttöä varten ja henkilöt ovat ymmärtäneet laitteen käyttöön liittyvät vaarat.

- Lapset eivät saa leikkiä laitteella.
- Älä anna lasten puhdistaa tai huoltaa laitetta ilman valvontaa.
- Pidä alle 3-vuotiaat lapset ja lemmikkieläimet poissa laitteen luota.
- Älä jätä laitetta valvomatta, kun sen läheisyydessä on lapsia tai muita henkilöitä, jotka eivät kykene arvioimaan laitteeseen liittyviä vaaroja.

### **Varoitus** **Hengenvaara!**

Lapset voivat lukita itsensä laitteen sisään ja joutua näin hengenvaaraan.

- Älä sijoita laitetta oven taakse, sillä se voi estää laitteen luukun avautumisen osittain tai kokonaan.
- Kun laite on tullut käyttöikänsä päähän, irrota verkkopistoke pistorasiasta **ennen** verkkojohdon katkaisua. Riko sen jälkeen laitteen luukun lukko.

### **Varoitus** **Tukehtumisvaara!**

Jos lasten annetaan leikkiä pakkauksilla/muovikalvoilla tai pakkauksen osilla, lapset voivat sotkeutua tai juuttua niihin tai vetää ne päähänsä ja tukehtua. Pidä pakkaukset, muovikalvot ja pakkauksen osat poissa lasten ulottuvilta.

### **Varoitus** **Myrkytysvaara!**

Pesuaineiden ja huuhteluaineiden nauttiminen voi aiheuttaa myrkytyksen. Jos aineita on nieltä vahingossa, hakeudu lääkäriin. Pidä pesu- ja huuhteluaineet poissa lasten ulottuvilta.

### **Varoitus** **Silmien/ihon ärsytys!**

Pesu- tai huuhteluaineiden joutuminen silmiin tai iholle voi aiheuttaa silmä-/ihoärsytystä. Huuhtelee silmät/iho huolellisesti, jos ne joutuvat kosketuksiin pesu- tai huuhteluaineiden kanssa. Pidä pesu- ja huuhteluaineet poissa lasten ulottuvilta.

## Asennus

### **Varoitus**

#### **Sähköiskun/tulipalon/ aineellisten vahinkojen/ laitevaurioiden vaara!**

Jos laitetta ei asenneta asianmukaisesti, se voi aiheuttaa vaaran. Varmista seuraavat seikat:

- Pistorasian verkkojännitteen pitää vastata laitteessa ilmoitettua jännitearvoa (arvokilpi). Kytkeyt kuormitukset ja tarvittava sulakesuojaus on merkitty arvokilpeen.
- Laitteen virransaantia ei saa toteuttaa ulkoisen kytkentäelementin kuten ajastimen kautta, eikä sitä saa liittää virtapiiriin, jonka jokin käyttölaite kytkee säännöllisesti päälle ja pois päältä.
- Verkkopistokkeen ja suojakosketinpistorasian pitää vastata toisiaan ja maadoitus pitää olla oikein asennettu.
- Asennuksen johdon halkaisijan pitää olla riittävä.

- Verkkopistokkeeseen pitää päästä aina vapaasti käsiksi. Jos tämä ei ole mahdollista, voimassa olevien turvallisuusmääräysten täyttämiseksi on kiinteään liitintään asennettava katkaisin (kaikkinapainen vaihtokytkin) sähköasennusta koskevien säädösten mukaan.
- Jos käytät vikavirtasuojakytkintä, käytä ainoastaan seuraavalla merkinnällä varustettua kytkintä: . Tämä merkintä on ainoa tapa varmistaa, että tuote täyttää kaikki asianmukaiset määräykset.

### **Varoitus**

#### **Sähköiskun/tulipalon/ aineellisten vahinkojen/ laitevaurioiden vaara!**

Jos laitteen verkkovirtajohtoon tehdään muutoksia tai se on vaurioitunut, seurauksena voi olla sähköisku, oikosulku tai ylikuumenemisesta aiheutuva tulipalo.

Verkkojohtoa ei saa taittaa, kiertää, jättää puristuksiin, rikkoa tai muuttaa eikä se saa olla kosketuksissa lämpölähteiden kanssa.



## **Varoitus**

### **Tulipalon/aineellisten vahinkojen/laitevaurioiden vaara!**

Jatkojohtojen ja pistorasiajakajien käyttö voi aiheuttaa ylikuumenemisen tai oikosulun seurauksena tulipalon.

Liitä laite suoraan maadoitettuun pistorasiaan, joka on asennettu oikein. Älä käytä jatkojohtoja, pistorasiajakajia tai haaroitusliittimiä.



## **Varoitus**

### **Henkilövahinkojen/aineellisten vahinkojen/laitevaurioiden vaara!**

- Laite voi täristä tai liikkua käytön aikana, minkä seurauksena voi syntyä henkilövahinkoja tai aineellisia vahinkoja. Sijoita laite puhtaalle, tasaiselle ja tukevalle pinnalle ja tasapainota se vesivaa'an ja säätöjalkojen avulla.

- Laitteen virheellinen sijoitus (torniasennus) pesukoneen päälle voi aiheuttaa henkilövahinkoja, aineellisia vahinkoja ja/tai laitevaurioita. Jos laite sijoitetaan pesukoneen päälle, pesukoneen syvyyden ja leveyden on oltava vähintään samat kuin laitteen vastaavat mitat, ja se on asennettava tukevasti paikalleen käyttämällä sopivaa liitântäsarjaa. → *Sivu 17* Laite PITÄÄ asentaa paikalleen kyseisen liitântäsarjan avulla. Laitteen muunlainen torniasennus on kielletty.
- Jos nostat tai siirrät laitetta laitteen ulkonevista osista (esimerkiksi laitteen luukku), kyseiset osat voivat rikkoutua ja aiheuttaa loukkaantumisen. Älä siirrä laitetta laitteen mistään ulkonevista osista.



**⚠️ Varoitus****Loukkaantumisvaara!**

- Laite on hyvin painava. Sen nostaminen voi aiheuttaa loukkaantumisen.  
Älä nosta laitetta yksin.
- Laitteessa on teräviä reunoja, jotka voivat aiheuttaa viiltoja käsiin.  
Älä koske laitteen teräviin reunoihin. Käytä suojakäsineitä, kun nostat laitetta.
- Jos letkuja ja verkkojohtoja ei ole vedetty oikein, ne saattavat aiheuttaa kompastumisvaaran, josta voi seurata henkilövahinkoja. Vedä letkut ja johdot siten, että ne eivät aiheuta kompastumisvaaraa.

**Toiminta****⚠️ Varoitus****Räjähdydys-/tulipalovaara!**

Liuottimien, öljyn, vahan, vahanpoistoaineen, maalin, rasvan tai tahranpoistoaineen kanssa kosketuksissa ollut pyykki voi syttyä palamaan koneellisesti kuivattaessa tai aiheuttaa laitteen räjähtämisen. Ota sen tähden huomioon seuraavaa:

- Pese pyykki pesuaineella ja huuhtelee huolellisesti lämpimällä vedellä ennen kuin kuivaat sitä koneessa.

- Älä kuivaa pyykkiä koneessa, jos pyykkiä ei ole ensin pesty.
- Älä käytä laitetta, jos olet käyttänyt tekstiilien puhdistukseen teollisuuskemikaaleja.

**⚠️ Varoitus****Räjähdydys-/tulipalovaara!**

- Nukkasihtiin jäänyt materiaali voi syttyä palamaan kuivauksen aikana tai aiheuttaa jopa laitteen syttymisen tai räjähtämisen. Puhdista nukkasuodatin säännöllisesti.
- Tietyt esineet voivat syttyä palamaan kuivauksen aikana tai aiheuttaa jopa laitteen syttymisen tai räjähtämisen. Poista mahdolliset sytyttimet ja tulitikut vaatteiden taskuista.
- Jos laitteen lähellä on hiilipölyä tai jauhoja, seurauksena voi olla räjähdys. Huolehdi siitä, että laitteen ympäristö on puhdas, kun käytät laitetta.



### **Varoitus**

#### **Tulipalon/aineellisten vahinkojen/laitevaurioiden vaara!**

Laite sisältää R290-kylmäainetta, joka on ympäristöstävällinen mutta syttyvä kaasu.

Pidä avotuli ja sytytyslähteet poissa laitteen luota.



### **Varoitus**

#### **Tulipalon/aineellisten vahinkojen/laitevaurioiden vaara!**

Jos keskeytät ohjelman ennen kuivausjakson päättymistä, pyykkit eivät ehdi jäähtyä tarpeeksi ja voivat syttyä palamaan tai seurauksena voi olla myös aineellisia vahinkoja tai laitevaurioita.

- Koneessa olevaa pyykkiä ei lämmitetä kuivausjakson viimeisimmän osion aikana (jäähdytysjakso). Näin varmistetaan turvallisen lämpötilan säilyminen ja vältetään mahdollisten vahinkojen syntyminen.
- Älä kytke laitetta pois päältä ennen kuivausjakson päättymistä, ellet tyhjennä välittömästi kaikkia pyykkejä koneesta ja levitä niitä erilleen jäähtymään.



### **Varoitus**

#### **Myrkytysvaara/aineellisten vahinkojen vaara!**

Kondenssivesi ei ole juomakelpoista, ja siinä olla nukkaa. Epäpuhtauksia sisältävä kondenssivesi voi olla terveydelle vaarallista ja aiheuttaa aineellisia vahinkoja. Älä niele vettä tai käytä sitä muuhun tarkoitukseen.



### **Varoitus**

#### **Myrkytysvaara!**

Liuottimia sisältävistä puhdistusaineista, kuten rasvanpoistoaineesta, voi vapautua ilmaan myrkyllisiä höyryjä.

Älä käytä liuottimia sisältäviä puhdistusaineita.



### **Varoitus**

#### **Loukkaantumiswaara!**

- Jos varaat painosi laitteen auki olevaan luukkuun tai istut sen päälle, laite voi kallistua ja seurauksena voi olla loukkaantuminen. Älä varaa painoasi laitteen luukkuun, kun se on auki.
- Jos kiipeät laitteen päälle, laitteen kansilevy voi rikkoontua ja seurauksena voi olla loukkaantuminen. Älä kiipeä laitteen päälle.
- Jos kosket rumpuun rummun pyöriessä, voit loukata kätesi. Odota, että rumpu on lakannut pyörimästä.

**Huomio!****Aineellisten vahinkojen/  
laitevaurioiden vaara**

- Jos laitteen pyykkimäärä ylittää enimmäistäyttömäärän, laite ei välttämättä toimi oikein tai seurauksena voi olla aineellisia vahinkoja tai laitevaurioita.  
Älä ylitä kuivan pyykin enimmäistäyttömäärää. Noudata kullekin ohjelmalle ilmoitettuja enimmäistäyttömääriä.
- Jos käytät laitetta ilman nukanerotinta (siis nukkasuodatinta, nukkeräjäjää, laitteen varusteista riippuen) tai jos nukanerotin on epätäydellinen tai rikki, seurauksena voi olla laitevaurioita.  
Älä käytä laitetta ilman nukanerotinta tai jos nukanerotin on epätäydellinen tai rikki.
- Kevyet esineet tai kappaleet, kuten hiukset ja nukka voivat joutua imun seurauksena ilmanottoaukkoon, kun laite on käynnissä. Huolehdi siitä, että niitä ei ole laitteen lähellä.
- Vaahtomuovissa ja vaahtokumissa voi tapahtua muodonmuutoksia, tai ne voivat sulaa, jos niitä kuivataan laitteessa. Älä kuivaa laitteessa tekstiilejä, jotka sisältävät vaahtomuovia tai vaahtokumia.
- Jos annostelet laitteeseen virheellisen määrän pesu-, huuhtelu- tai tahranpoistoainetta, seurauksena voi olla aineellisia vahinkoja tai laitevaurioita. Käytä pesu-/huuhtelu-/tahranpoistoaineita valmistajan ohjeiden mukaan.
- Jos laite ylikuumenee, se ei välttämättä toimi oikein tai seurauksena voi olla aineellisia vahinkoja tai laitevaurioita. Varmista, että laitteen ilmanottoaukko ei ole koskaan tukossa, kun laite on käynnissä. Huolehdi lisäksi laitteen ympärillä olevan alueen asianmukaisesta tuuletuksesta.

## Puhdistus/huolto

### **Varoitus** **Hengenvaara!**

Laitte toimii sähköllä. Jännitteisten komponenttien koskettaminen aiheuttaa sähköiskun vaaran. Ota sen tähden huomioon seuraavaa:

- Kytke laite pois päältä. Katkaise laitteesta virta (irrota laitteen verkkopistoke pistorasiasta).
- Älä koske virtajohtoon märillä käsillä.
- Kun irrotat verkkopistokkeen pistorasiasta, vedä aina pistokkeesta äläkä verkkojohdosta. Muutoin verkkojohto voi vaurioitua.
- Älä tee laitteeseen tai sen ominaisuuksiin mitään teknisiä muutoksia.
- Laitteen korjaustöitä ja muita vastaavia toimenpiteitä saa tehdä ainoastaan huoltopalvelumme edustaja tai sähköasentaja. Sama koskee laitteen verkkojohdon vaihtoa (tarvittaessa).
- Varaosana myytäviä verkkojohtoja voi tilata asiakaspalvelustamme.

### **Varoitus** **Myrkytysvaara!**

Liuottimia sisältävistä puhdistusaineista, kuten rasvanpoistoaineesta, voi vapautua ilmaan myrkyllisiä höyryjä. Älä käytä liuottimia sisältäviä puhdistusaineita.

### **Varoitus** **Sähköiskun/aineellisten vahinkojen/laitteaurioiden vaara!**

Jos laitteeseen pääsee kosteutta, seurauksena voi olla oikosulku. Älä käytä paine- tai höyrypesuria, vesilettoa tai ruiskupistoolia laitteen puhdistukseen.

**⚠ Varoitus****Henkilövahinkojen/aineellisten vahinkojen/laitevaurioiden vaara!**

Muiden merkkien toimittamien varaosien ja lisävarusteiden käyttö on vaarallista: seurauksena voi olla henkilövahinkoja, aineellisia vahinkoja tai laitevaurioita. Käytä turvallisuussyistä vain alkuperäisiä varaosia ja lisävarusteita.

**Huomio!****Aineellisten vahinkojen/laitevaurioiden vaara**

Tahrannoistoaaineet ja pyykin esikäsittelyyn tarkoitetut aineet (esimerkiksi tahrannoistoaaineet, esikäsittelysuihkeet jne.) voivat aiheuttaa vaurioita, jos ne joutuvat kosketuksiin laitteen pintojen kanssa. Ota sen tähden huomioon seuraavaa:

- Huolehdi siitä, etteivät kyseiset aineet joudu kosketuksiin laitteen pintojen kanssa.
- Puhdista laite pelkällä vedellä ja kostealla pehmeällä liinalla.
- Poista mahdolliset pesuaineet, suihkeet tai muut jäämät välittömästi.

**Säästövinkejä**

- Linkoa pyykki ennen kuivausta. Kuivempi pyykki lyhentää ohjelman kestoa ja pienentää energiankulutusta.
- Käytä hyväksesi ohjelmien suurin sallittu täyttömäärä.

**Huomautus:** Suurimman sallitun täyttömäärän ylittäminen pidentää ohjelman kestoa ja lisää energiankulutusta.

- Käytä laitetta tuuletetussa huoneessa ja pidä laitteen ilmantuloaukko vapaana, jotta varmistat ilmanvaihdon.
- Poista nukka laitteesta säännöllisesti. Nukan likaama laite pidentää ohjelman kestoa ja lisää energiankulutusta.
- Jos laite on ennen ohjelman käynnistämistä tai ohjelman päättymisen jälkeen pidemmän aikaa käyttämättä, laite kytkeytyy automaattisesti energiansäätötilaan. Näyttö ja merkkivalot sammuvat muutaman minuutin kuluttua ja Käynnistys/ Tauko/Keskeytä vilkkuu. Energiansäätötila päättyy, kun käytät taas laitetta, esimerkiksi avaat ja suljet luukun.
- Jos laite on energiansäätötilassa pidemmän aikaa käyttämättä, laite kytkeytyy automaattisesti pois päältä.

**Huomautus:** Jos Wi-Fi on aktivoitu, laite ei kytkeydy automaattisesti pois päältä.



## Laitteen asennus ja liitännät

### Toimituksen sisältö

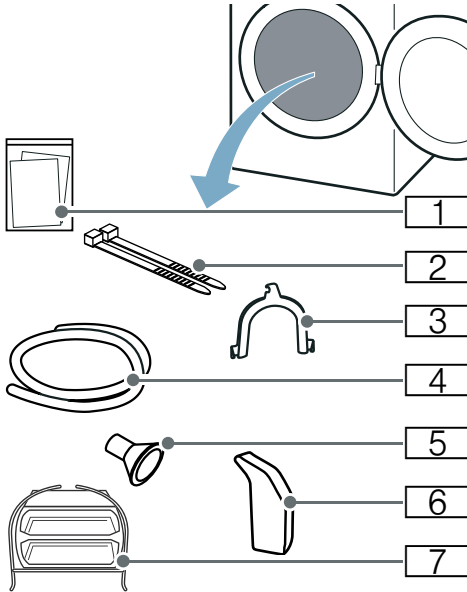

- 1 Ohjeet (esim. Käyttö- ja asennusohje)
- 2 Kiinnitysmateriaali
- 3 Kaari poistovesiletkun kiinnittämistä varten
- 4 Poistovesiletku
- 5 Liitäntäadapteri
- 6 Vesikannu
- 7 Villakori

1. Poista kaikki pakkausmateriaali ja suojakalvot laitteesta.
2. Avaa luukku.
3. Poista kaikki varusteet rummusta. Nyt voit asentaa ja liittää laitteen.

### Huomio!

#### Esine- ja laitevauriot

Rumpuun jääneet esineet, joita ei ole tarkoitettu käytettäväksi laitteessa, voivat aiheuttaa esine- ja laitevaurioita. Poista nämä esineet ja kaikki varusteet rummusta.

### Laitteen asennus

#### **Varoitus** **Hengenvaara!**

Lapset voivat lukita itsensä laitteen sisään ja joutua näin hengenvaaraan.

- Älä sijoita laitetta oven taakse, sillä se voi estää laitteen luukun avautumisen osittain tai kokonaan.
- Kun laite on tullut käyttöikänsä päähän, irrota verkkopistoke pistorasiasta **ennen** verkkojohdon katkaisua. Riko sen jälkeen laitteen luukun lukko.

#### **Varoitus** **Räjähdyksen-/tulipalovaara!**

Jos laitteen lähellä on hiilipölyä tai jauhoja, seurauksena voi olla räjähdys. Huolehdi siitä, että laitteen ympäristö on puhdas, kun käytät laitetta.

#### **Varoitus** **Tulipalon/aineellisten vahinkojen/laitevaurioiden vaara!**

Laite sisältää R290-kylmäainetta, joka on ympäristöystävällinen mutta syttyvä kaasu.

Pidä avotuli ja sytytyslähteet poissa laitteen luota.



**⚠ Varoitus****Henkilövahinkojen/aineellisten vahinkojen/laitteaurioiden vaara!**

- Laite voi täristä tai liikkua käytön aikana, minkä seurauksena voi syntyä henkilövahinkoja tai aineellisia vahinkoja. Sijoita laite puhtaalle, tasaiselle ja tukevalle pinnalle ja tasapainota se vesivaa'an ja säätojalkojen avulla.
- Laitteen virheellinen sijoitus (torniasennus) pesukoneen päälle voi aiheuttaa henkilövahinkoja, aineellisia vahinkoja ja/tai laiteaurioita. Jos laite sijoitetaan pesukoneen päälle, pesukoneen syvyyden ja leveyden on oltava vähintään samat kuin laitteen vastaavat mitat, ja se on asennettava tukevasti paikalleen käyttämällä sopivaa liitäntäsarjaa. → *Sivu 17*  
Laite PITÄÄ asentaa paikalleen kyseisen liitäntäsarjan avulla. Laitteen muunlainen torniasennus on kielletty.
- Jos nostat tai siirrät laitetta laitteen ulkonevista osista (esimerkiksi laitteen luukku), kyseiset osat voivat rikkoutua ja aiheuttaa loukkaantumisen. Älä siirrä laitetta laitteen mistään ulkonevista osista.

**⚠ Varoitus****Loukkaantumisvaara!**

- Laite on hyvin painava. Sen nostaminen voi aiheuttaa loukkaantumisen. Älä nosta laitetta yksin.
- Laitteessa on teräviä reunoja, jotka voivat aiheuttaa viiltoja käsiin. Älä koske laitteen teräviin reunoihin. Käytä suojakäsineitä, kun nostat laitetta.

**Huomio!****Aineellisten vahinkojen/laiteaurioiden vaara**

Jos laite ylikuumenee, se ei välttämättä toimi oikein tai seurauksena voi olla aineellisia vahinkoja tai laiteaurioita. Varmista, että laitteen ilmanottoaukko ei ole koskaan tukossa, kun laite on käynnissä. Huolehdi lisäksi laitteen ympärillä olevan alueen asianmukaisesta tuuletuksesta.

**Huomio!****Esine- ja laiteauriot**

Laitteen toiminta on testattu tehtaalla ennen sen toimittamista, ja laitteessa voi olla jäännösvettä. Tämä jäännösvesi voi valua ulos, jos laitetta kallistetaan yli 40°.

**Asenna laite paikalleen seuraavasti:**

1. Sijoita laite puhtaalle, tasaiselle ja vakaalle alustalle.
2. Tarkasta laitteen sijoitus vesivaa'alla.

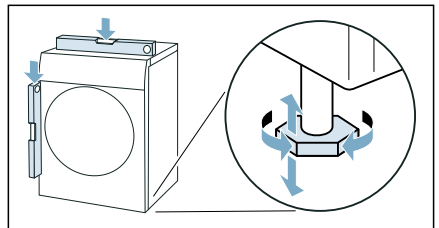

3. Jos tarpeen, aseta laite uudelleen vaakasuoraan kiertämällä laitteen jalkoja. Nyt voit liittää laitteen.

**Huomautuksia**

- Laitteen on oltava tukevasti lattialla kaikkien jalkojen varassa.
- Jos laite on sijoitettu virheellisesti, seurauksena voi olla häiriöääniä, värinöitä ja rummun epätasainen käynti, ja laitteesta voi valua ulos jäännösvettä.

## Laitteen liittäminen

### Varoitus

#### Sähköiskun/tulipalon/aineellisten vahinkojen/laitevaurioiden vaara!

Jos laitetta ei asenneta asianmukaisesti, se voi aiheuttaa vaaran. Varmista seuraavat seikat:

- Pistorasian verkkojännitteen pitää vastata laitteessa ilmoitettua jännitearvoa (arvokilpi). Kytkeyty kuormitukset ja tarvittava sulakesuojaus on merkitty arvokilpeen.
- Laitteen virransaantia ei saa toteuttaa ulkoisen kytkentäelementin kuten ajastimen kautta, eikä sitä saa liittää virtapiiriin, jonka jokin käyttölaite kytkee säännöllisesti päälle ja pois päältä.
- Verkkopistokkeen ja suojakosketinpistorasian pitää vastata toisiaan ja maadoitus pitää olla oikein asennettu.
- Asennuksen johdon halkaisijan pitää olla riittävä.
- Verkkopistokkeeseen pitää päästä aina vapaasti käsiksi. Jos tämä ei ole mahdollista, voimassa olevien turvallisuusmääräysten täyttämiseksi on kiinteään liitäntään asennettava katkaisin (kaikkinapainen vaihtokytkin) sähköasennusta koskevien säädösten mukaan.
- Jos käytät vikavirtasuojakytkintä, käytä ainoastaan seuraavalla merkinnällä varustettua kytkintä: . Tämä merkintä on ainoa tapa varmistaa, että tuote täyttää kaikki asianmukaiset määräykset.

### Varoitus

#### Sähköiskun/tulipalon/aineellisten vahinkojen/laitevaurioiden vaara!

Jos laitteen verkkovirtajohtoon tehdään muutoksia tai se on vaurioitunut, seurauksena voi olla sähköisku, oikosulku tai ylikuumentumisesta aiheutuva tulipalo.

Verkkojohtoa ei saa taittaa, kiertää, jättää puristuksiin, rikkoa tai muuttaa eikä se saa olla kosketuksissa lämpölähteiden kanssa.

### Varoitus

#### Tulipalon/aineellisten vahinkojen/laitevaurioiden vaara!

Jatkojohtojen ja pistorasiajakajien käyttö voi aiheuttaa ylikuumentumisen tai oikosulun seurauksena tulipalon. Liitä laite suoraan maadoitettuun pistorasiaan, joka on asennettu oikein. Älä käytä jatkojohtoja, pistorasiajakajia tai haaroitusliittimiä.

### Varoitus

#### Loukkaantumisvaara!

Jos letkuja ja verkkojohtoja ei ole vedetty oikein, ne saattavat aiheuttaa kompastumisvaaran, josta voi seurata henkilövahinkoja. Vedä letkut ja johdot siten, että ne eivät aiheuta kompastumisvaaraa.



## Liitä laite seuraavasti:

1. Liitä poistovesiletku. → *Sivu 46*

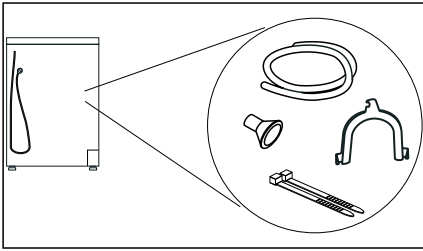

2. Liitä laitteen verkkopistoke tätä tarkoitusta varten olevaan pistorasiaan.
3. Tarkasta, että verkkopistoke on kunnolla paikallaan. Laitte on nyt käyttövalmis.

### Huomio!

#### Esine- ja laitevauriot

Laitte sisältää kylmäainetta ja laite voi vaurioitua, jos sitä käytetään välittömästi kuljetuksen jälkeen.

Anna laitteen seistä paikallaan ennen käyttöönottoa kahden tunnin ajan.

**Huomautus:** Jos olet epävarma, teetä liitäntä alan ammattiasentajalla.

## Ennen ensimmäistä käyttöä

### Ennen laitteen käyttöönottoa:

Tarkasta, että laitteessa ei ole näkyviä vaurioita. Älä ota vaurioitunutta laitetta käyttöön. Kääny ongelmatapauksessa myyjäliikkeen tai huoltopalvelumme puoleen.

**Huomautus:** Laitte on käyttövalmis, kun se on asennettu ja liitetty asianmukaisesti. Muita toimenpiteitä ei tarvita.

## Lisävarusteet

Tilaa lisävarusteet\* huoltopalvelusta:

### ■ Villavaatekori:

Kuivaa tai raikasta yksittäiset villatekstiilit, urheilujalkineet ja pehmolelut villavaatekorissa.

- Tilausnumero: **WMZ20600.**

### ■ Jalusta:

Kuivausrummun korottaminen jalustalla helpottaa laitteen täyttämistä ja tyhjentämistä. Voit kantaa pyykkiä jalustan laatikkoon integroidulla pyykkikorilla.

- Tilausnumero: **WTZPW20D.**

### ■ Pesutornin liitossarja:

Kuivausrumpu voidaan sijoittaa tilaa säästään sopivan samansyvyisen ja -levyisen pyykinpesukoneen päälle. Kiinnitä kuivausrumpu vain tämän liitossarjan avulla pesukoneen päälle.

- Tilausnumero, mukana vedettävä työtaso: **WTZ27400**
- Tilausnumero, ilman ulosvedettävää työtasoa: **WTZ27410.**

### ■ Liitäntäsarja:

Voit johtaa laitteen kondenssiveden valinnaisesti poistovesiletkun kautta poistoveteen. Tässä tapauksessa kondenssivesisäiliötä ei tarvitse tyhjentää kuivauksen aikana tai jokaisen kuivauksen jälkeen.





- Tilausnumero: —

\* laitteen varusteista riippuen

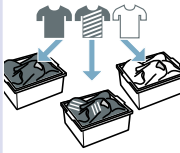
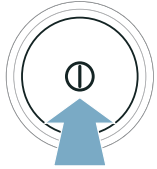

## Pikakäyttöohje

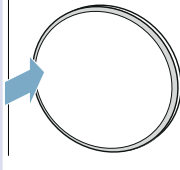
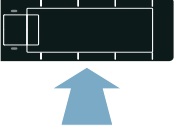
**Huomautus:** Laite on sijoitettava ja liitettävä asianmukaisesti. → *Sivu 14*

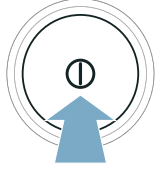
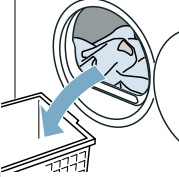
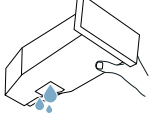
<b>1</b>	<b>Ennen ohjelman käynnistämistä:</b>			
		Lajittele pyykki.	Kytke laite päälle.	Valitse ohjelma.
<b>2</b>				
	Avaa luukku ja laita pyykki rumpuun.	Sulje luukku.	Tarvittaessa: muuta ohjelma-asetuksia.	Käynnistä ohjelma.
<b>3</b>	<b>Ohjelman päättymisen jälkeen:</b>			
		Kytke laite pois päältä.	Avaa luukku ja poista pyykki.	Tyhjennä kondenssivesisäiliö.

## Tutustuminen laitteeseen

### Yleiskuva laitteesta

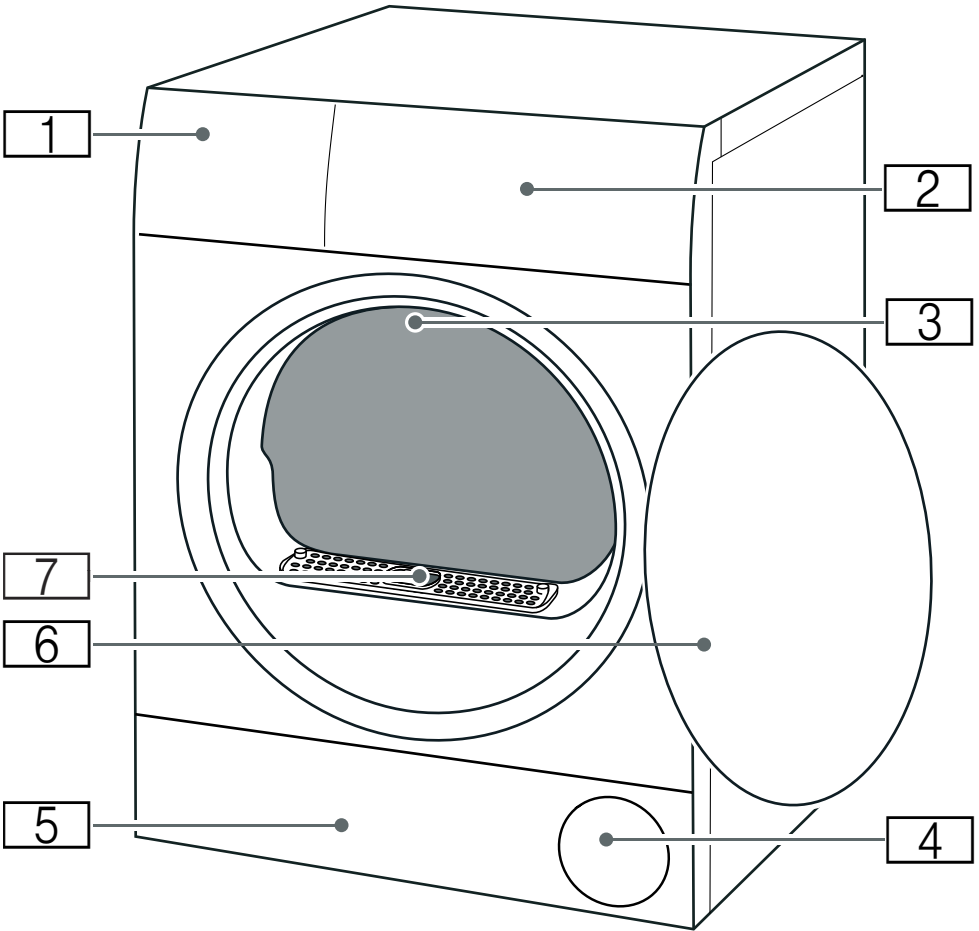

- 1** Kondenssivesisäiliö → *Sivu 31*
- 2** Etulevy
- 3** Rummun sisävalo (laitteen varustuksesta riippuen)
- 4** Tuuletusritilä
- 5** Pohjaosan huoltoluukku → *Sivu 50*
- 6** Luukku
- 7** Ilmakanavan suojus (ei saa poistaa)

## Etulevy

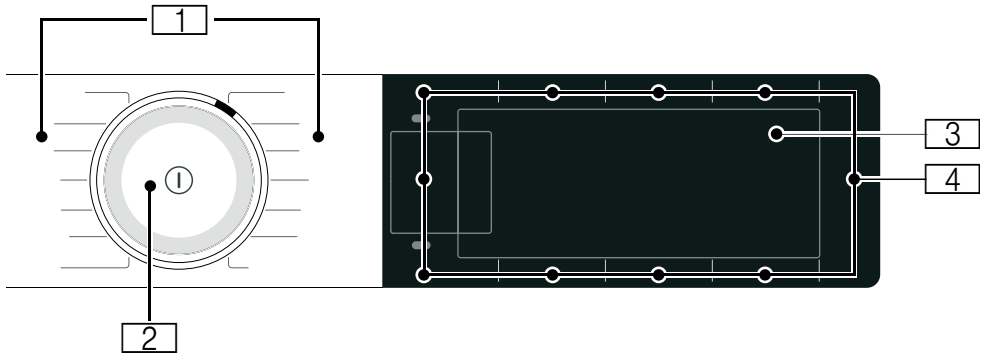

1

**Ohjelmat**

2

**Ohjelmavalitsin**

■ Kierrä: ohjelman asettaminen

■ Paina: laitteen kytkeminen päälle/pois päältä

3

**Näyttö**

Asetusten ja tietojen näyttö

4









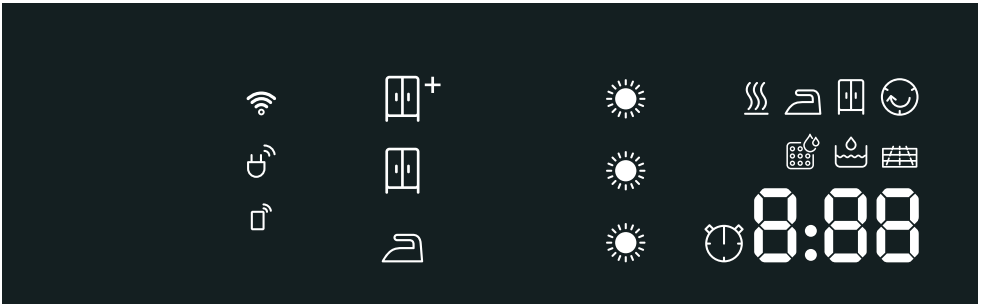







**Valitsimet**











ohjelmien asetuksia ja lisätoimintoja/laiteasetuksia varten





# Näyttö





Näyttö	Kuvaus	Ohjeita
	<b>Ohjelman tila:</b>	<b>palaa:</b> tilinäyttö
	Ryppyjenpoisto	
	Kuivaus	
	Silityskuiva	
	Kaappikuiva	
	Rypistymisestä	
	Tauko	
<b>End</b>	Ohjelman päätyminen	
	Kuivaustavoite	Kuivaustavoite  Kaappikuiva plus aktivoitu
		Kuivaustavoite  Kaappikuiva aktivoitu
		Kuivaustavoite  Silityskuiva aktivoitu
	Kuivausaste	Kuivausaste kuivaustavoitetta varten aktivoitu
		
		
esim. 1:27	Ohjelman kesto	Ohjelman arvioitu kesto tunteina ja minuutteina.
3h	Ohjelman päätyminen	Ohjelman päättymisen siirtäminen tunteina, kun olet aktivoinut ajastusajan.
	Aikaohjattu ohjelma	Aikaohjattu ohjelma aktivoitu
	Wi-Fi	<ul style="list-style-type: none"> <li>■ <b>pois päältä:</b> Wi-Fi on deaktivoitu ja laite ei ole enää yhdistetty kotiverkkoon.</li> <li>■ <b>vilkkuu:</b> Laite yrittää muodostaa yhteyden kotiverkkoon.</li> <li>■ <b>palaa:</b> Wi-Fi on aktivoitu ja laite on yhdistetty kotiverkkoon.</li> </ul>

	Etäkäynnistys	<b>palaa:</b> kaukokäynnistystoiminto on aktivoitu. → <i>Sivu 25</i>
	Energianhallinta	<b>palaa:</b> Laite on yhdistetty Smart Energy System -järjestelmään (energianhallinta) (ei käytettävissä kaikissa maissa)
	Tyhjennä kondenssivesisäiliö → <i>Sivu 31</i>	<ul style="list-style-type: none"> <li>■ Tyhjennä kondenssivesisäiliö. ja aseta se paikalleen. → <i>Sivu 31</i> Paina sen jälkeen  Käynnistys/ Tauko/Keskeytä.</li> <li>■ Puhdista kondenssivesisäiliön sihti.</li> <li>■ Jos laitteeseen on asennettu valinnainen poistovesiletku*, varmista, että poistovesiletku:             <ul style="list-style-type: none"> <li>- on liitetty oikein. → <i>Sivu 46</i></li> <li>- on asennettu ilman taitteita.</li> <li>- ei ole tukossa, esim. kertymien takia.</li> </ul> </li> <li>■ Suorita laitteen tehohoito.</li> <li>■ Tarkasta, onko pohjaosaan päässyt vieraita esineitä. Avaa huoltoluukku ja poista vieraat esineet.</li> </ul>
	Pohjaosa	Pohjaosan puhdistaminen → <i>Sivu 50</i>
	Lämmönvaihtimen automaattinen huuhtelu	Lämmönvaihdin puhdistuu automaattisesti. Älä vedä kondenssivesisäiliötä pois paikaltaan näytössä näkyvän toimenpiteen aikana äläkä keskeytä ohjelmaa.
	Vesisäiliö	Täytä vesisäiliö kylmällä puhtaalla vesijohtovedellä ryp- pyjenpoistotoimintoa varten. → <i>Sivu 44</i> Paina  Käynnistys/ Tauko/Keskeytä.
	Kevyt laitehuolto	Tämä ei ole vika. Kun laitetta on käytetty jonkin aikaa, laite suosittelee automaattisesti tekemään kevyen laitehuollon. Suorita kevyt laitehuolto. → <i>Sivu 56</i>
	CoolDown	<p>Lämpötila voi kuivattaessa nousta korkeaksi. CoolDown-prosessi laskee pyykin vahingoittumisen estämiseksi lämpötilaa, kun:</p> <ul style="list-style-type: none"> <li>■ pysäytät ohjelman tauon ajaksi</li> <li>■ keskeytät ohjelman</li> <li>■ kytket laitteen pois päältä sovelluksen avulla</li> </ul> <p>CoolDown käynnistyy vasta 30 sekunnin kuluttua sen jälkeen, kun ohjelma on pysäytetty, keskeytetty tai kytketty sovelluksen avulla pois päältä. Laitetta voidaan käyttää edelleen CoolDown-prosessin aikana.</p> <p><b>Huomautuksia</b></p> <ul style="list-style-type: none"> <li>■ Rumpu pyörii CoolDown-prosessin kuluessa edelleen myös taukotilassa.</li> <li>■ Älä muuta ohjelmaa CoolDown-prosessin kuluessa.</li> <li>■ Lämpötilan säätö voi kestää aina 10 minuuttiin saakka.</li> </ul>



















**Ohjelmataulukko**









Ohjelma	Maksimitäyttö- määrä
<b>Ohjelman nimi</b> Lyhyt kuvaus ohjelmasta ja/tai minkä tyyppisille tekstiileille se sopii.	<b>suurin sallittu täyt- tömäärä tekstiilien kuivapainoon perustuen</b>
 <b>Puuvilla</b> Kulutusta kestävät, valkopesun kestävät tekstiilit, jotka ovat puuvillaa tai pellavaa.	<b>9 kg</b>
<b>Synteettiset</b> Tekstiilit, jotka ovat synteettistä materiaalia tai sekoitekuitua.	<b>3,5 kg</b>
<b>Mix</b> Sekalainen pyykki, jossa on puuvillaisia ja synteettisiä tekstiilejä.	<b>3 kg</b>
<b>Hienopesu</b> Hellävaraista käsittelyä vaativat, pesunkestävät tekstiilit, jotka ovat esim. satiinia, synteettistä materiaalia tai sekoitekuitua.	<b>2 kg</b>
<b>Villa korissa</b> Villa- tai villasekoitetekstiilit; kengät /urheilu- ja vapaa-ajan jalkineet; pesunkestävät keinokuituiset pehmolelut. <b>Huomautuksia</b> <ul style="list-style-type: none"> <li>■ Kuivaa tekstiilit vain villavaatekorissa → <i>Sivu 41</i> .</li> <li>■ Älä kuivata kenkiä, jotka ovat nahkaa tai joissa on nahkaisia osia.</li> <li>■ Myös pehmolelujen täytteen pitää soveltua rumpukuivaukseen.</li> </ul>	<b>suurin sallittu täyt- tömäärä villalle/ pehmoleluille korissa: 1 korillinen</b>  <b>suurin sallittu täyt- tömäärä kengille korissa: 1 pari</b>
<b>Aikaohjelma lämmin</b> Aikaohjelma kaikille tekstiilityypeille paitsi villalle ja silkille. Sopii esikuivatulle tai vain vähän kostealle pyykille ja monikerroksisten, paksujen tekstiilien jälkikuivaukseen. Yksittäisten tekstiilien kuivaamiseen. <b>Huomautus:</b> Aikaohjatussa ohjelmassa pyykin jäännöskosteutta ei tunnisteta automaattisesti. Jos pyykki on kuivauksen jälkeen vielä liian kosteaa, toista ohjelma ja pidennä tarvittaessa ohjelman kesto.	<b>3 kg</b>
<b>Smart Dry</b>  Sen jälkeen kun olet pessyt pyykin pesukoneessa, kuivausrummussa suositellaan sopivaa ohjelmaa pyykin kuivaamiseksi. Lisätietoja: → <i>Sivu 40</i> <b>Huomautuksia</b> <ul style="list-style-type: none"> <li>■ Pyykinpesukoneen pitää olla Home Connect -kelpoinen.</li> <li>■ Pyykinpesukoneen ja kuivausrummun pitää olla yhdistettyjä kotiverkkoon ja rekisteröityjä Home Connect -sovellukseesi.</li> </ul>	ohjelmasuosituk- sesta riippuen

<p><b>Business</b> </p> <p>Aikaohjelma ryppyjen ja ilmasta peräisin olevien hajujen (esimerkiksi tupakansavu) vähentämiseen. Soveltuu kuiville, vähän käytetyille puvuille, pikkutakeille ja housuille, jotka kehoitetaan pesettämään pesulassa ja joita ei saa pestä pyykinpesukoneessa. Lisätietoja: → <i>Sivu 44</i></p> <p><b>Huomautuksia</b></p> <ul style="list-style-type: none"> <li>■ Tekstiilejä ei kuivata tai puhdisteta.</li> <li>■ Ohjelma ei sovellu ohuille, kevyille kesäpuvuille.</li> <li>■ Poista tekstiilit koneesta heti ohjelman päätyttyä, jotta vältät rypistymisen.</li> </ul>	<p><b>1 kokopuku (1 takki ja 1 housut/hame)</b></p>
<p><b>5 Kauluspaitaa</b> </p> <p>Aikaohjelma ryppyjen ja ilmasta peräisin olevien hajujen (esimerkiksi tupakansavu) vähentämiseen. Soveltuu kuiville, vähän käytetyille paidoille ja puseroille. Lisätietoja: → <i>Sivu 44</i></p> <p><b>Huomautuksia</b></p> <ul style="list-style-type: none"> <li>■ Tekstiilejä ei kuivata tai puhdisteta.</li> <li>■ Poista tekstiilit koneesta heti ohjelman päätyttyä, jotta vältät rypistymisen.</li> </ul>	<p><b>2-5 paitaa</b></p>
<p><b>1 Kauluspaita</b> </p> <p>Aikaohjelma ryppyjen ja ilmasta peräisin olevien hajujen (esimerkiksi tupakansavu) vähentämiseen. Soveltuu kuiville, vähän käytetyille paidoille ja puseroille. Lisätietoja: → <i>Sivu 44</i></p> <p><b>Huomautuksia</b></p> <ul style="list-style-type: none"> <li>■ Tekstiilejä ei kuivata tai puhdisteta.</li> <li>■ Poista tekstiilit koneesta heti ohjelman päätyttyä, jotta vältät rypistymisen.</li> </ul>	<p><b>1 paita tai 1 pusero</b></p>
<p><b>Kauluspaidat</b></p> <p>Paidat/puserot, jotka ovat puuvillaa, pellavaa, synteettistä materiaalia tai sekoitekuitua.</p> <p><b>Huomautus:</b> Silitä pyykki kuivauksen jälkeen tai ripusta se kuivumaan. Jäännöskosteus jakautuu silloin tasaisesti.</p>	<p><b>1,5 kg</b></p>
<p><b>Pyyhkeet</b></p> <p>Kulutusta kestävät puuvillaiset pyyheliinat ja kylpytakit.</p>	<p><b>6 kg</b></p>
<p><b>Pika 40'</b></p> <p>Sekalainen pyykki, jossa synteettisiä tekstiilejä ja kevyttä puuvillaa.</p>	<p><b>1 kg</b></p>
<p><b>AllergyPlus</b></p> <p>Kulutusta kestävät tekstiilit.</p> <p><b>Huomautus:</b> Ohjelmassa käytetään korkeampia lämpötiloja. Sopii erityisesti tavallista suurempien hygieniavaatimusten täyttämiseen.</p>	<p><b>4 kg</b></p>



**P+** Asetukset

Ohjelma-asetus	Toiminto
<b>Huomautus:</b>	Eräitä asetuksia ei voida aktivoida kaikissa ohjelmissa. Aktivoidut asetukset näkyvät valitsimissa tai ne korostetaan kirkkaina näytössä. Voit muuttaa tai deaktivoida aktivoidut asetukset painamalla uudelleen kyseisiä valitsimia.
 (Etäkäynnistys)	Valitsemalla  (Etäkäynnistys) voit hyväksyä laitteen kaukokäynnistyksen Home Connect -sovelluksen kautta tai hakea näyttöön Home Connect -asetukset. <b>Huomautuksia</b> <ul style="list-style-type: none"> <li>■ Ota huomioon ympäristön lämpötiloja koskevat ohjeet → <i>Sivu 66</i>.</li> <li>■ Laitteen luukun pitää olla kiinni ja laite pitää olla yhdistettynä kotiverkkoon, jotta kaukokäynnistys aktivoituu.</li> <li>■ Kaukokäynnistys deaktivoituu turvallisuussyistä seuraavissa tapauksissa: <ul style="list-style-type: none"> <li>■ luukku avataan,</li> <li>■ sähkökatko,</li> <li>■ painetaan  Käynnistys/ Tauko/Keskeytä laitteessa,</li> <li>■ painetaan  uudelleen lyhyesti,</li> <li>■ painetaan  laitteen kytkemiseksi pois päältä.</li> </ul> </li> </ul>
  (Kuivausaste):	Kuivaustavoite määrittää sen, miten kosteaa tai kuivaa pyykki on ohjelman päätyttyä. Kun olet valinnut kuivaustavoitteen, se pysyy tallentuneena kyseiselle ohjelmalle myös laitteen pois päältä kytkemisen jälkeen. Poikkeus: puuvillan kohdalla eivät asetukset tallennu muistiin.
 Kaappikuiva plus	Vaikeasti kuivuvat monikerroksiset, paksut tekstiilit.
 Kaappikuiva	Normaalit, yksikerroksiset tekstiilit.
 Silityskuiva	Normaalit yksikerroksiset tekstiilit, joiden halutaan olevan kuivauksen jälkeen kosteita ja sopivan silitykseen tai ripustettaviksi kuivumaan.
 (Säädä kuivausaste)	Jos pyykki on kuivauksen jälkeen liian kosteaa, voit muuttaa kuivaustavoitteen kuivausastetta ja nostaa sitä vaiheittain  -    . Tämä pidentää ohjelman kestoa lämpötilan pysyessä samana. Jos olet muuttanut kuivausastetta tietylle kuivaustavoitteelle, asetus pysyy muistissa tätä ohjelmaa varten myös kuivausrummun pois päältä kytkemisen jälkeen.
—  + (Valmis)	<b>Ennen ohjelman käynnistymistä</b> voidaan ohjelman päättymistä viivästyttää valitsimilla — ja + enintään 24 tuntia. Näytössä näkyy asetettu tuntimäärä, esim. 8 h, ja ajastin laskee tätä aikaa alaspäin, kunnes ohjelma käynnistyy. Kun ohjelma käynnistetään, näytössä näkyy ohjelman kesto. <b>Huomautus:</b> Ota huomioon ympäristön lämpötiloja koskevat ohjeet → <i>Sivu 66</i> .
—  + (Valmis)	Kuivausaika  <b>aikaohjelmille</b> voidaan pidentää valitsimilla — ja + 10 minuutin välein.
— / +	Valitsimilla — ja + voit muuttaa asetuksia.

<p> <b>60'</b> (Rypistymisesto 60')</p> <p> <b>120'</b> (Rypistymisesto 120')</p>	<p>Rumpu pyörittää pyykkiä kuivauksen jälkeen säännöllisin välein rypistymisen estämiseksi. Voit aktivoida automaattisen rypistymisen estotoiminnon 60 minuutiksi (valitsemalla  <b>60'</b> (Rypistymisesto 60')) tai 120 minuutiksi valitsemalla ( <b>120'</b> (Rypistymisesto 120')) tai deaktivoida toiminnon.</p>
<p> (Varovainen kuivaus)</p>	<p>Matalampi lämpötila hellävaraista käsittelyä vaativille tekstiileille, kuten esim. polyakryyli tai elastaani, voi pidentää kuivauksen kestoa.</p>
<p> Käynnistys/ Tauko/Keskeytä</p>	<p>Ohjelman käynnistäminen, keskeyttäminen ja pysäyttäminen.</p>
<p><b>Laiteasetus      Toiminto</b></p>	
<p>Ohjeet laiteasetuksen muuttamisesta löydät kohdasta → <i>Sivu 32</i></p>	
<p> <b>3 sek.</b> (Lapsilukko 3 sek.)</p>	<p>Ohjauspaneelin lukitseminen tahattoman käytön estämiseksi.</p>
<p> (Äänimerkki)</p>	<p>Valitsimella  (Äänimerkki) määrität, kuuluuko ohjelman päättymisen jälkeen äänimerkki. Kun asetus on valittu, valitsimen merkkivalo palaa ja äänimerkki on aktivoitu.</p>



## Pyykki

### Pyykin esivalmistelu

#### Varoitus

#### **Räjähdys-/tulipalovaara!**

Tietyt esineet voivat syttyä palamaan kuivauksen aikana tai aiheuttaa jopa laitteen syttymisen tai räjähtämisen. Poista mahdolliset sytyttimet ja tulitikut vaatteiden taskuista.

#### **Huomio!**

#### **Rummun ja tekstiilien vauriot**

Rumpu ja tekstiilit voivat vaurioitua laitetta käytettäessä, jos tekstiilien taskuihin jää esineitä. Poista kaikki esineet kuten esim. metalliosat, tekstiilien taskuista.

Esivalmistele pyykki seuraavasti:

- Sido kangasvyöt, esiliinannauhat yms. yhteen tai käytä pesupussia.
- Sulje vetoketjut, hakaset, nepparit ja napit. Napita isot tekstiilit kuten tyynynpäälliset ja pussilakanat.
- Kuivaa pienet tekstiilit, esimerkiksi vauvan sukat, aina yhdessä isompien tekstiilien kuten pyyhkeiden kanssa.
- Käytä yksittäisille vaatekappaleille aikaohjattua ohjelmaa.
- Neulotut tekstiilit, kuten T-paidat ja trikoovaatteet, kutistuvat usein ensimmäisessä rumpukuivauksessa. Käytä hellävaraista ohjelmaa.
- Älä kuivaa siliäviä tekstiilejä liikaa. Liika kuivaaminen lisää pyykin rypistymistä.
- Eräät pesu- ja hoitoaineet kuten tärkki tai huuhteluaine sisältävät hiukkasia, jotka voivat tarttua kosteustunnistimen pintaan. Tämä voi haitata tunnistimen toimintaa ja heikentää siten kuivaustulosta.

#### **Huomautuksia**

- Annostelee pesu- ja hoitoaineet kuivattavan pyykin pesun yhteydessä valmistajan ohjeiden mukaan.
- Puhdista kosteustunnistin säännöllisesti → *Sivu 53* .

## Pyykin lajittelu

**Huomautus:** Laita pyykki yksitellen laitteeseen. Vältä pyykkikääröjä, jotta kuivaustulos on hyvä.

### Huomio!

#### Kuivausrumpu tai tekstiilit voivat vaurioitua

Rumpukuivaukseen soveltumaton pyykki voi kuivattaessa vaurioittaa laitetta ja pyykkiä. Lajittele pyykki ennen kuivausta hoito-ohjamerkinnän mukaan:

- Soveltuu rumpukuivaukseen
- Rumpukuivaus normaalissa lämpötilassa
- Rumpukuivaus matalassa lämpötilassa
- Ei sovellu rumpukuivaukseen

Ota kuitattavaa pyykkiä lajitellessasi huomioon seuraavat seikat:

- Kuivaa yhdessä vain samaa kangaslaatua olevaa ja samantyyppistä pyykkiä, jotta kuivaustulos on tasainen. Jos kuivaat ohuita, paksuja tai monikerroksisia tekstiilejä samanaikaisesti, ne kuivuvat eri tavoin.
- Noudata kuivausohjelmien tekstiilejä koskevaa kuvausta.
  - "Ohjelmataulukko" sivulla 23
  - "Kuivaus villavaatekorin avulla" sivulla 41

**Huomautus:** Jos pyykki tuntuu kuivauksen jälkeen liian kostealta, voit valita jälkikuivausta varten aikaohjelman.

### Huomio!

#### Laitteen tai tekstiilien vauriot

**Älä** kuivaa seuraavia tekstiilejä laitteessa:

- Liutinaineiden, vahan tai rasvan likaama pyykki.
- Pesemättömät tekstiilit.
- Ilmaa läpäisemättömät, esim. kumipinnoitetut tekstiilit.
- Hellävaraista käsittelyä vaativat tekstiilit, esim. silkki, synteettiset verhot.



## Laitteen käyttö

### Pyykin laittaminen rumpuun ja laitteen kytkeminen päälle

**Huomautus:** Laite on sijoitettava ja liitettävä asianmukaisesti. → *Sivu 14*

1. Esivalmistele ja lajittele pyykki.
2. Kytke laite päälle painamalla ①.

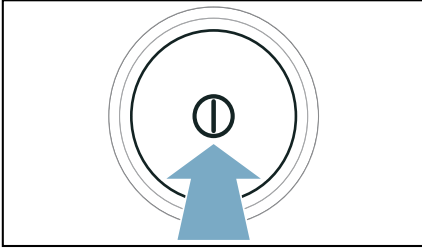

3. Avaa luukku.  
Tarkasta, että rumpu on tyhjä.  
Tyhjennä tarvittaessa.

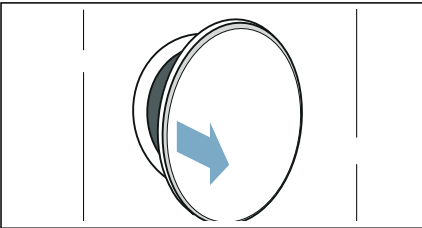

4. Aseta pyykki väljästi rumpuun.

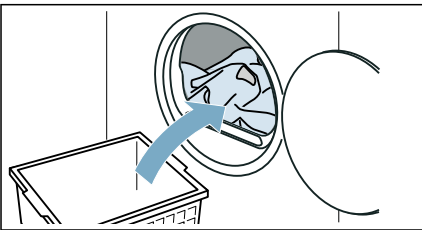

5. Sulje laitteen luukku.

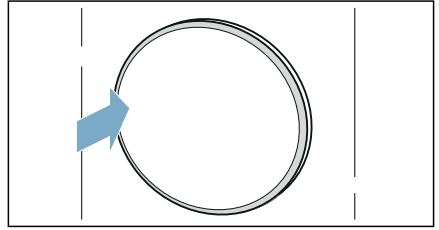

### Huomio!

#### Laite tai tekstiilit voivat vaurioitua.

Varmista, että pyykkiä ei jää puristuksiin luukun väliin.

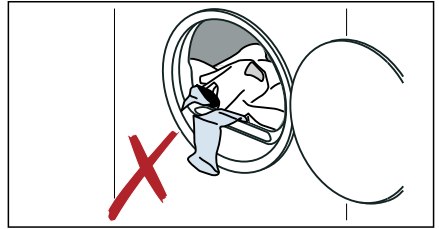

**Huomautus:** Laitteen rumpuun syttyä valo, kun laite avataan, suljetaan ja ohjelma käynnistetään. Rummun sisävalo sammuu itsestään.

## Ohjelman säätäminen

**Huomautus:** Jos olet aktivoinut lapsilukon, se on kytkettävä ensin pois päältä, jotta voit asettaa ohjelman.  
→ *Sivu 32*

1. Aseta haluamasi ohjelma.

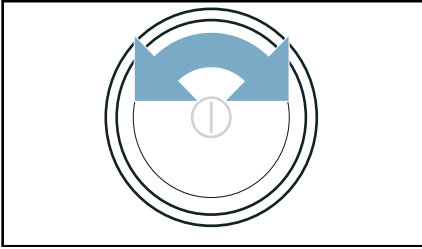

Näyttöön ilmestyvät ohjelma-asetukset.

2. Mukauta halutessasi ohjelma-asetuksia.

## Ohjelman käynnistäminen

Paina  Käynnistys/ Tauko/Keskeytä.

**Huomautus:** Jos haluat varmistaa, että kukaan ei muuta vahingossa ohjelman asetuksia, aktivoi lapsilukko.  
→ *Sivu 32*

## Ohjelmavaiheet

Ohjelman tila näkyy näytössä.

**Huomautus:** Kun ohjelma valitaan, näytössä näkyy kuivauksen arvioitu kesto aika suurimmalla sallitulla täyttömäärällä. Kuivauksen kuluessa kosteustunnistin määrittää pyykissä olevan jäännöskosteuden. Ohjelman kesto ja jäljellä olevan ajan näyttö muuttuu käytön aikana automaattisesti jäännöskosteuden mukaan (paitsi aikaohjelmissa).

## Ohjelman muuttaminen tai pyykin lisääminen koneeseen

Kuivauksen kuluessa voit milloin tahansa poistaa pyykkiä koneesta, lisätä pyykkiä, valita toisen ohjelman tai muuttaa ohjelman asetuksia.

1. Avaa luukku tai paina valitsinta  Käynnistys/ Tauko/Keskeytä taukoa varten.  
**Huomautus:** Kun CoolDown-prosessi on aktiivinen, rumpu pyörii edelleen myös taukotilassa. Voit keskeyttää CoolDown-prosessin milloin tahansa avaamalla luukun.
2. Lisää tai poista pyykkiä.
3. Valitse halutessasi toinen ohjelma tai toinen ohjelma-asetus. → *"Ohjelmataulukko" sivulla 23*

**Huomautus:** Älä muuta ohjelmaa CoolDown-prosessin kuluessa.

4. Sulje luukku.
5. Paina  Käynnistys/ Tauko/ Keskeytä.

**Huomautus:** Näytössä näkyvä ohjelman kesto päivittyy pyykkimäärästä ja jäännöskosteudesta riippuen. Näytössä näkyvät arvot voivat muuttua ohjelman tai täyttöasteen muutoksen jälkeen.

## Ohjelman keskeyttäminen

Ohjelma voidaan keskeyttää milloin tahansa avaamalla luukku tai painamalla  Käynnistys/ Tauko/ Keskeytä.

### Huomio!

### Palovaara. Pyykki voi syttyä palamaan.

Jos keskeytät ohjelman, ota kaikki vaatekappaleet pois laitteesta ja levitä ne jäähtymään.

## Ohjelman päättyminen

Näyttöön ilmestyy huomautus: *End*

## Pyykin poistaminen ja laitteen kytkeminen pois päältä

1. Poista pyykki.

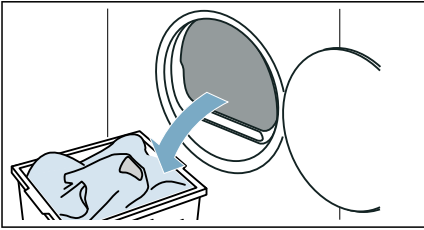

2. Kytke laite pois päältä painamalla ①

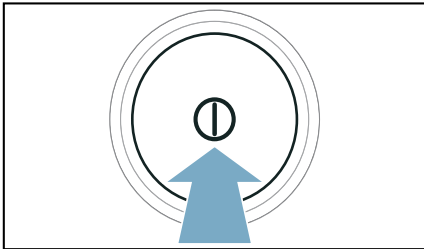

## Kondenssivesisäiliön tyhjennys

Laitteeseen kertyy kuivauksen aikana kondenssivettä.

Jos käytössä ei ole poistovesiletkaa, kondenssivesi kertyy laitteen kondenssivesisäiliöön. Tässä tapauksessa on kondenssivesisäiliö tyhjennettävä jokaisen kuivauksen jälkeen ja tämän lisäksi, jos säiliö täyttyy sitä ennen kuivauksen aikana.

1. Vedä kondenssivesisäiliö vaakatasossa ulos.

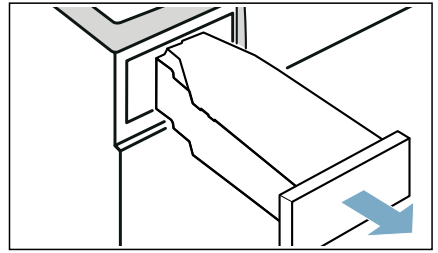

2. Kaada kondenssivesi pois.

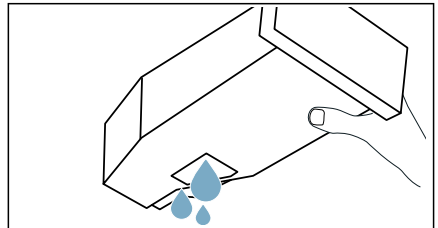

### Huomio!

#### **Terveydelliset vaarat aineelliset vauriot mahdollisia**

Kondenssivesi ei ole juomavettä; siinä voi olla nukkaa. Likainen kondenssivesi voi olla terveydelle vaarallista tai aiheuttaa aineellisia vaurioita. Älä juo vettä tai käytä sitä muihin tarkoituksiin.

## fi Laiteasetukset

3. Työnä kondenssivesisäiliö paikalleen tuntuvaan lukitukseen saakka.

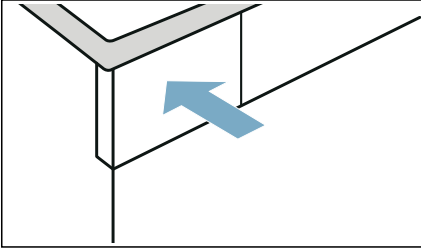

**Huomautus:** Kondenssivesisäiliössä oleva sihti suodattaa kondenssiveden, jota käytetään laitteen automaattiseen puhdistukseen. Sihti puhdistuu kondenssiveden tyhjennyksen myötä. Tarkasta sihti säännöllisesti, onko sihdissä kertymiä ja poista ne tarvittaessa.

→ "Kondenssivesisäiliön sihdin puhdistus" sivulla 53



## Laiteasetukset

Voit muuttaa tai aktivoida/deaktivoida lapsilukon ja perusasetukset (esim. signaalit).

### Lapsilukko

Aktivoidulla lapsilukon estät ohjauspaneelin tahattoman käytön.

#### Lapsilukon aktivointi/deaktivointi:

- Paina  **3 sek. (Lapsilukko 3 sek.)** 3 sekuntia.

**Huomautus:** Lapsilukko pysyy aktivoituna myös, kun laite kytketään pois päältä. Jotta ohjauspaneelia voidaan käyttää laitteen päälle kytkemisen jälkeen, lapsilukko on deaktivoitava.

### Huomautussignaali

Voit aktivoida tai deaktivoida ohjelman päättymisen huomautussignaalin. Kun aktivoit tämän asetuksen, ohjelman päätyttyä kuuluu akustinen signaali.

#### Aktivoi/deaktivoi laiteasetus seuraavasti:

Paina  (Äänimerkki).

Ohjelman päätyttyä kuuluva huomautussignaali on aktivoitu/deaktivoitu.

**Huomautus:** Jos ohjelman päätyttyä ei kuulu signaalia, vaikka huomautussignaali on aktivoitu, voit muuttaa laiteasetusta.



## Perusasetukset

Voit muuttaa laitteen tiettyjä perusasetuksia. Jotta voit tehdä muutokset, sinun on ensin **haettava säätötila käyttöön**:

1. Aseta ohjelma kohtaan  1.

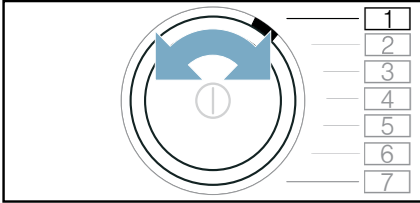

2. Paina (Kuivausaste) ja samanaikaisesti:
3. Aseta ohjelma kohtaan  2.

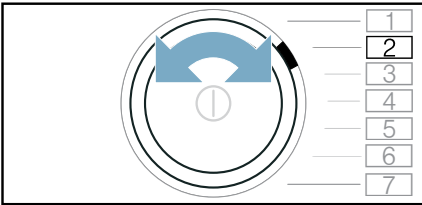

4. Vapauta . Säätötila on aktivoitu.

Perusasetukset on kohdistettu seuraaviin ohjelmakohtiin:

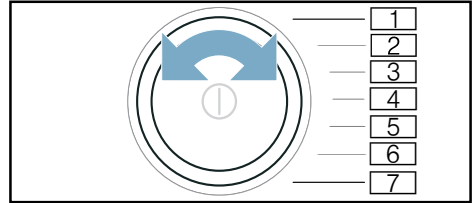

Asento	Perusasetus
<input type="checkbox"/> 2	Huomautussignaalien äänenvoimakkuuden (esim. ohjelman päättyessä) muuttaminen.
<input type="checkbox"/> 3	Valitsinsignaalien äänenvoimakkuuden muuttaminen.

### Säätöarvot:

- 0 pois päältä
- 1 hiljainen
- 2 keskimääräinen
- 3 voimakas
- 4 hyvin voimakas

### Perusasetusten muuttaminen ja aktivointi/deaktivointi seuraavasti

1. Valitse haluamasi perusasetuksen kohta.
2. Muuta asetusta toiminnolla:  
— +
3. Muuta muita perusasetuksia tai tallenna perusasetukset ja lopeta toiminto.

### Perusasetusten tallennus ja toiminnon lopettaminen seuraavasti

Kytke laite pois päältä.

**Huomautus:** Asetukset pysyvät muistissa myös, kun laite kytketään pois päältä.

## Home Connect

Tämä laite on Wi-Fi-kelpoinen, ja sitä voidaan kauko-ohjata mobiililaitteella.

Home Connect -sovelluksen avulla voit käyttää mobiililaitteella tämän laitteen seuraavia toimintoja:

- Ohjelmien asettaminen ja käynnistäminen.
- Ohjelma-asetusten muuttaminen ja aktivointi/deaktivointi.
- Ohjelman tilan haku näyttöön.
- Laiteasetusten muuttaminen ja aktivointi/deaktivointi.
- Laitteen kytkeminen pois päältä.

Ennen kuin voit käyttää Home Connect -toimintoja toimi seuraavasti:

1. Asenna Home Connect -sovellus mobiililaitteeseen.
2. Kirjaudu Home Connect -sovellukseen.
3. Yhdistä laite kertaalleen automaattisesti **tai** manuaalisesti kotiverkkoon.
4. Yhdistä laite Home Connect -sovellukseen.

Tietoja sovelluksesta löydät internet-sivulta Home Connect [www.home-connect.com](http://www.home-connect.com)

Home Connect -palvelut eivät ole käytettävissä kaikissa maissa. Home Connect -toiminnon saatavuus riippuu kunkin maan Home Connect -palveluiden saatavuudesta. Lisätietoja löydät sivulta: [www.home-connect.com](http://www.home-connect.com)

### Huomautuksia

- Noudata tässä käyttöohjeessa olevia turvallisuusohjeita ja varmista, että turvallisuusmääräykset täyttyvät myös silloin, kun käytät laitetta Home Connect -sovelluksen kautta etkä ole kotona. Ota huomioon myös Home Connect -sovelluksessa olevat ohjeet.

- Kun laite on käytössä, et voi samanaikaisesti tehdä muutoksia Home Connect -sovelluksen kautta. Mutta näet laitteessa tehdyt muutokset Home Connect -sovelluksessa.

## Home Connect -valikon haku näyttöön

Home Connect -valikossa voit luoda ja tarkastella verkkoyhteyksiä, nollata verkkoyhteyksiä, aktivoida/deaktivoida Wi-Fin ja hakea muita Home Connect -toimintoja.

1. Kytke laite päälle.
2. Paina  (Etäkäynnistys) ja pidä painettuna vähintään 3 sekunnin ajan.

Näyttöön ilmestyy: **RUUT**.

Olet nyt Home Connect -valikossa.

**Huomautus:** Paina lyhyesti  (Etäkäynnistys) poistuaksesi Home Connect -valikosta.

## Yhdistäminen kotiverkkoon ja Home Connect -sovellukseen

Yhdistä laite kertaalleen **automaattisesti** tai **manuaalisesti** kotiverkkoon.

### Huomautuksia

- Jos kotiverkon reitittimessä on WPS-toiminto, voit yhdistää laitteen automaattisesti kotiverkkoon.
- Jos kotiverkon reitittimessä ei ole WPS-toimintoa, laite on yhdistettävä manuaalisesti kotiverkkoon.



Sen jälkeen sinun pitää yhdistää laite Home Connect -sovellukseen.

**Huomautus:** Jotta laite voidaan yhdistää kotiverkkoon, **Wi-Fi** pitää olla aktivoituna laitteessa. Tehdasasetuksena on **Wi-Fi** deaktivoitu laitteessa, ja se aktivoituu automaattisesti, kun yhdistät laitteen kotiverkkoon.



### Automaattinen yhdistäminen kotiverkkoon

#### Vaihe 2.1

Varmista, että olet Home Connect -valikossa. → *Sivu 34*

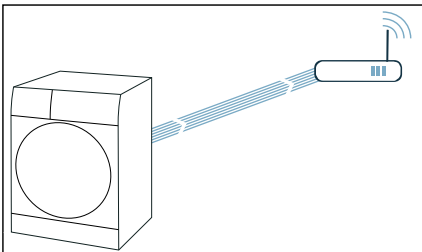
1. Paina .  
Laite yrittää nyt muodostaa yhteyden kotiverkkoon. Näytössä vilkkuu .



2. Aktivoi kotiverkon reitittimen WPS-toiminto seuraavien 2 minuutin kuluessa.  
Kun laite on onnistunut muodostamaan yhteyden kotiverkkoon, näyttöön ilmestyy  ja  palaa jatkuvasti.

**Huomautus:** Jos yhteyden muodostaminen ei onnistunut, tarkasta, onko laite kotiverkon toiminta-alueella. Toista automaattinen yhdistäminen tai suorita manuaalinen yhdistäminen.

### Manuaalinen yhdistäminen kotiverkkoon

#### Vaihe 2.2

Varmista, että olet Home Connect -valikossa. → *Sivu 34*

Varmista, että olet avannut Home Connect -sovelluksen ja olet kirjautunut järjestelmään.

1. Aseta ohjelma kohtaan 2.

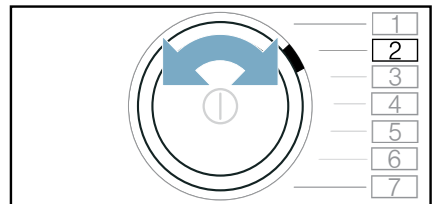

Näyttöön ilmestyy: **SAP**  
(manuaalinen yhdistäminen).

2. Paina .  
Laite muodostaa nyt oman WLAN-verkon verkkotunnuksella (SSID) **HomeConnect**.

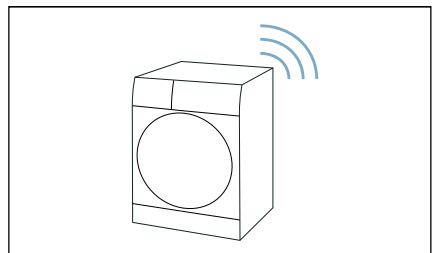

## fi Home Connect

3. Hae WLAN-asetukset näyttöön mobiililaitteessa.
4. Yhdistä mobiililaitte WLAN-verkkoon **HomeConnect** ja syötä WLAN-salasana (Key) **HomeConnect**. Mobiililaitte muodostaa nyt yhteyden laitteeseen. Yhteyden muodostaminen voi kestää jopa 60 sekuntia.

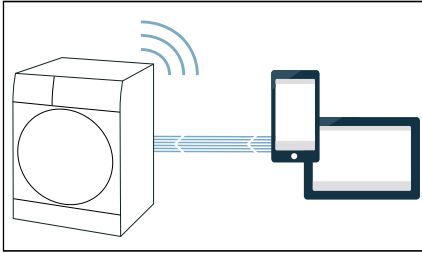

5. Kun yhteyden muodostaminen on onnistunut, avaa Home Connect -sovellus mobiililaitteessa ja tee sovelluksessa näkyvät vaiheet.
6. Syötä Home Connect -sovelluksessa **kotiverkosi** verkkotunnus (SSID) ja salasana (Key).
7. Tee vielä viimeiset toimenpiteet Home Connect -sovelluksessa laitteen yhdistämiseksi.

Kun laite on onnistunut muodostamaan yhteyden kotiverkkoon, näyttöön ilmestyy **con** ja  palaa jatkuvasti.

**Huomautus:** Jos yhteyden muodostaminen ei onnistunut, tarkasta, onko laite kotiverkon toiminta-alueella. Toista manuaalinen yhdistäminen.

### Yhdistäminen Home Connect -sovellukseen

Kun laite on yhdistetty kotiverkkoon, voit yhdistää sen Home Connect -sovellukseen.

Varmista, että olet Home Connect -valikossa. → *Sivu 34*

Varmista, että olet avannut Home Connect -sovelluksen ja olet kirjautunut järjestelmään.

1. Aseta ohjelma kohtaan 3.

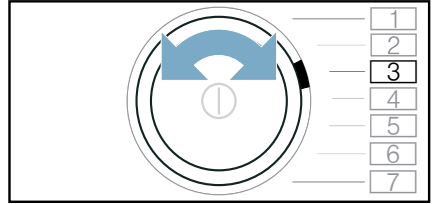

Näyttöön ilmestyy: **RPP** (yhdistäminen sovellukseen).

2. Paina **Käynnistys/▷** **Tauko/ Keskeytä**.

Laite yrittää nyt muodostaa yhteyden Home Connect -sovellukseen.

3. Kun laitteesi näkyy sovelluksessa, tee viimeiset toimenpiteet Home Connect -sovelluksessa.

**Huomautus:** Jos yhteyden muodostaminen ei onnistunut, tarkasta, onko mobiililaitteesi kotiverkon toiminta-alueella ja onko se yhdistetty verkkoon. Toista yhdistäminen Home Connect -sovellukseen.

## Wi-Fin aktivointi/deaktivointi

Jos laitteesi on jo yhdistetty kotiverkkoon, voit aktivoida tai deaktivoida **Wi-Fin** laitteessasi.

Varmista, että olet Home Connect -valikossa. → *Sivu 34*

1. Aseta ohjelma kohtaan 4.

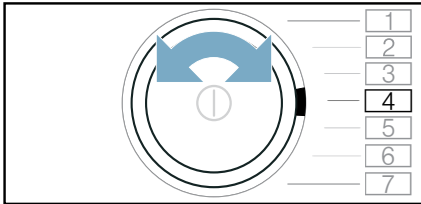

Näyttöön ilmestyy: **☑ ON** (Wi-Fi-toiminto).

2. Paina **Käynnistys/▷||| Tauko/Keskeytä**.

Jos näyttöön ilmestyy **ON**, Wi-Fi on aktivoitu laitteessa. Jos näyttöön ilmestyy **OFF**, Wi-Fi on deaktivoitu laitteessa.

### Huomautuksia

- Kun yhdistät laitteen kotiverkkoon, Wi-Fi aktivoituu automaattisesti.
- Jos Wi-Fi on aktivoitu, laite ei kytkeydy automaattisesti pois päältä.
- Jos Wi-Fi on kytketty laitteessa pois päältä, laitteen kaukokäynnistys ja kauko-ohjaus Home Connect -sovelluksella eivät ole mahdollisia.
- Kun Wi-Fi kytketään pois päältä ja laitteesi oli aiemmin yhdistetty kotiverkkoon, yhteys muodostetaan automaattisesti uudelleen, kun Wi-Fi kytketään uudelleen päälle.
- Jos muutat tätä toimintoa, energiankulutus nousee kulutustaulukossa mainittuihin arvoihin verrattuna. → *Sivu 65*

## Verkkoasetusten palauttaminen

Voit nollata kaikki verkkoasetukset.

Varmista, että olet Home Connect -valikossa. → *Sivu 34*

1. Aseta ohjelma kohtaan 5.

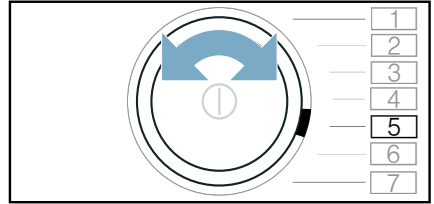

Näyttöön ilmestyy: **RESET** (verkkoasetusten nollaaminen).

2. Paina **Käynnistys/▷||| Tauko/Keskeytä**.

Näyttöön ilmestyy: **YES**.

3. Paina **Käynnistys/▷||| Tauko/Keskeytä**.

**Huomautus:** Jos haluat taas käyttää laitetta Home Connect -sovelluksen avulla, sinun on liitettävä laite uudelleen kotiverkkoon ja Home Connect -sovellukseen.

## Ohjelmapäivitys

Voit päivittää Home Connect -ohjelman laitteessasi. Kun uusi ohjelmapäivitys on käytettävissä, näyttöön ilmestyy huomautus: **UPd**

Asenna päivitys suoraan **näytössä olevan huomautuksen** kautta tai **manuaalisesti** seuraavasti:

Varmista, että olet Home Connect -valikossa. → *Sivu 34*

1. Aseta ohjelma kohtaan 6.

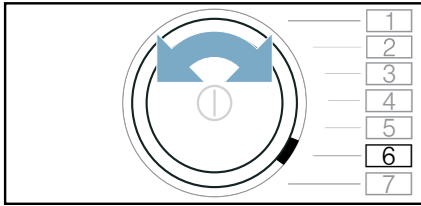

Näyttöön ilmestyy: **UPD** (päivitys).  
▷ Käynnistys/ Tauko/ Keskeytä vilkkuu, kun ohjelmapäivitys on käytettävissä.

2. Paina **Käynnistys/▷ Tauko/ Keskeytä**.

Näyttöön ilmestyy: **YES**.

3. Paina **Käynnistys/▷ Tauko/ Keskeytä**.

**Huomautus:** Ohjelman päivitys voi kestää useita minutteja. Älä kytke laitetta päivityksen kuluessa pois päältä.

## Energianhallinta

Voit yhdistää laitteesi Smart Energy System -järjestelmään (energianhallinta).

Kun olet yhdistänyt laitteesi Smart Energy System -järjestelmään (energianhallinta) ja olet aktivoinut **Flex Start** -toiminnon, voit optimoida energiankulutuksen käynnistämällä laitteesi vasta silloin, kun talosi aurinkosähkölaitteisto tuottaa riittävästi energiaa tai sähkötariffi on edullinen.

Lisätietoja energianhallinnan käytön edellyttämistä järjestelmävaatimuksista löydät osoitteesta: **www.home-connect.com/energymangement**

### Huomautuksia

- Smart Energy System -järjestelmän (energianhallinta) pitää käyttää kommunikaatiostandardia EEBus Initiative.
- Lue etukäteen Smart Energy System -järjestelmän (energianhallinta) käyttöohjeesta, miten tämä toimii laitteessasi.

1. Aseta ohjelma kohtaan 7.

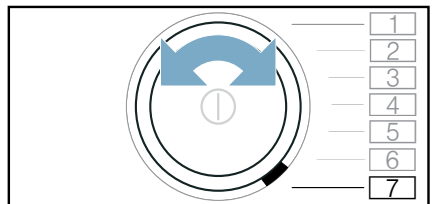

Näyttöön ilmestyy **EM** (Energy Manager).

2. Paina **Käynnistys/▷ Tauko/ Keskeytä**.

Laitteesi yrittää nyt muodostaa yhteyden Smart Energy System -järjestelmään (energianhallinta). Kun laite on onnistunut muodostamaan yhteyden, näyttöön ilmestyy: **CON**.



3. Aktivoi Flexstart, kun haluat laitteen käynnistyvän Smart Energy System -järjestelmällä (energianhallinta).

## Flex Start

Aktivoi **Flex Start**, jotta Smart Energy System (energianhallinta) saa käynnistää laitteesi, kun talosi aurinkosähkölaitteisto tuottaa riittävästi energiaa tai sähkötariffi on edullinen.

**Huomautus:** Smart Energy System (energianhallinta) voi käynnistää laitteesi vain, kun Smart Energy System (energianhallinta) ja laitteesi on yhdistetty toisiinsa.





### Flex Start aktivoidaan seuraavasti:

1. Valitse haluamasi ohjelma.
2. Aseta valitsimilla + ja – ajastusajaksi haluamasi aikaväli.
3. Paina  Käynnistys/ Tauko/ Keskeytä.
4. Paina  (Etäkäynnistys). Näyttöön ilmestyy .

**FlexStart**-toiminto on nyt aktivoitu, ja laite odottaa etäkäynnistystä smart energy system -järjestelmällä (energianhallintaohjelma).



Jos ajan näyttö muuttuu näytössä esim. arvoon , Smart Energy-System (energianhallinta) on määrittänyt ajankohdan, jolloin laite saa käynnistyä. Ohjelma päättyy näytössä näkyvän ajan jälkeen.

## Huomautuksia

- Jos Smart Energy System (energianhallinta) ei käynnistä laitetta, ohjelma käynnistyy siitä huolimatta ennen asetetun aikavälin päättymistä. Ohjelma päättyy, kun aikaväli päättyy.
-  ja siten myös **Flex Start** deaktivoituvat turvallisuussyistä seuraavissa tapauksissa:
  - painetaan .
  - luukku avataan.
  - painetaan  laitteen kytkemiseksi pois päältä.
  - sähkökatko.
 Jos **Flex Start** on deaktivoitu, –  + (Valmis) pysyy edelleen aktivoituna.

### Pyykin lisääminen tai poistaminen:

**Huomautus:** Jos **Flex Start** on jo aktivoitu ja ohjelma ei ole vielä käynnistynyt, voit lisätä tai poistaa pyykkiä

1. Paina  Käynnistys/ Tauko/ Keskeytä.
2. Avataan luukku.
3. Lisää tai poista pyykkiä.
4. Sulje luukku.
5. Paina  Käynnistys/ Tauko/ Keskeytä.
6. Paina  (Etäkäynnistys). **FlexStart**-toiminto on nyt aktivoitu, ja laite odottaa etäkäynnistystä smart energy system -järjestelmällä (energianhallintaohjelma).

## Älykäs ohjelmasuositus

Sen jälkeen kun olet pessyt pyykin pesukoneessa, kuivausrummussa suositellaan sopivaa ohjelmaa pyykin kuivaamiseksi.

Suosittelun ohjelman todennäköinen kesto määritetään edeltäneen pesuohjelman perusteella.

Jotta optimaalinen kuivausohjelma voidaan määrittää, laitteiden pitää pystyä välittämään ja vastaanottamaan tietoja.

### Ota sen tähden huomioon seuraavaa:

- Jotta tiedot voidaan siirtää, pesuohjelman pitää olla käynyt loppuun saakka.
- Pyykinpesukoneen pitää olla Home Connect -kelpoinen.
- Pyykinpesukoneen ja kuivausrummun pitää olla yhdistettyjä kotiverkkoon ja rekisteröityjä Home Connect -sovellukseesi.

1. Kytke laite päälle.
2. Aseta ohjelma kohtaan **Smart Dry** .

Analyyssi käynnistyy ja näyttöön ilmestyy animaatio.

3. Jos haluat keskeyttää analyysin, aseta joku toinen ohjelma tai kytke laite pois päältä.

Kun sopiva ohjelma on löytynyt, animaatio pysähtyy, suositellun ohjelman LED-valo palaa jatkuvasti ja näytössä näkyvät ohjelman tiedot.

4. Paina  Käynnistys/ Tauko/ Keskeytä.

**Huomautus:** Jos sopivaa ohjelmaa ei löytynyt, kuuluu äänimerkki ja näyttöön ilmestyy: 

### Ota huomioon seuraavaa:

- Valitulle pesuohjelmalle ei löytynyt sopivaa kuivausohjelmaa.
- Pyykinpesukoneen ja kuivausrummun pitää olla yhdistettyjä kotiverkkoon ja rekisteröityjä Home Connect -sovellukseesi.
- Tarkasta, ovatko laitteet kotiverkon toiminta-alueella.
- Viimeisen pesuohjelman tietoja ei ole käytettävissä. Tiedot tallennetaan 24 tunniksi ja poistetaan sitten.
- Pesuohjelma on keskeytetty. Pesuohjelman on pitänyt käydä loppuun saakka.

## Etädiagnoosi

Huoltopalvelu voi ottaa häiriötapauksessa yhteyden laitteeseesi etädiagnoosin avulla.

Ota yhteys huoltopalveluun ja varmista, että laite on yhdistetty Home Connect -palvelimeen ja tarkasta, onko etädiagnoosipalvelu käytettävissä maassanne.

**Huomautus:** Lisätietoja etädiagnoosipalvelun käytettävyydestä maassanne saat Home Connect -verkkosivuilta kohdasta Help & Support: [www.home-connect.com](http://www.home-connect.com)

## Tietosuojaa koskeva huomautus

Kun laite liitetään Internetiin liitettyyn WLAN-verkkoon ensimmäistä kertaa, laite välittää seuraavat tiedot Home Connect -palvelimelle (ensirekisteröinti):

- Yksiselitteinen laitetunniste (koostuu laiteavaimesta ja asennetun Wi-Fi-kommunikaatiomodulin MAC-osoitteesta).
- Wi-Fi-kommunikaatiomodulin turvallisuussertifikaatti (liitännän informaatioteknistä varmistusta varten).



- Kodinkoneen ajankohtainen ohjelma- ja laiteversio.
- Edellä mahdollisesti tehdyn tehdasasetuksiin palautuksen tila.

Tämä ensirekisteröinti valmistelelee Home Connect -toimintojen käytön ja se pitää tehdä vasta sitten, kun haluat käyttää Home Connect -toimintoja ensimmäistä kertaa.

**Huomautus:** Ota huomioon, että Home Connect -toimintoja voidaan käyttää vain Home Connect App -sovelluksen yhteydessä. Tietosuojaa koskevia tietoja voit hakea näyttöön Home Connect App -sovelluksessa.

## Vaatimustenmukaisuusvakuutus

Robert Bosch Hausgeräte GmbH vahvistaa täten, että Home Connect -toiminnoilla varustettu laite vastaa direktiivin 2014/53/EU vaatimuksia ja muita asiaankuuluvia määräyksiä.

Täydellinen laitteita koskeva RED vaatimustenmukaisuusvakuutus löytyy Internetistä sivulta [www.bosch-home.com](http://www.bosch-home.com) laitteen tuotesivulta lisädokumenttien kohdasta.



2,4 GHz taajuusalue: 100 mW maks.  
5 GHz taajuusalue: 100 mW maks.

	BE	BG	CZ	DK	DE
	EE	IE	EL	ES	FR
	HR	IT	CY	LV	LT
	LU	HU	MT	NL	AT
	PL	PT	RO	SI	SK
	FI	SE	UK	NO	CH
	TR				

5 GHz WLAN (Wsätiloissai-Fi): käyttö vain si



## Kuivaus villavaatekorin avulla

### Villavaatekori

**Huomautus:** Laitteen mukana on toimitettu villavaatekori\* tai se voidaan hankkia lisävarusteena huoltopalvelun kautta.

### Huomio!

#### Laitteen tai tekstiilien vauriot

Vaurioituneessa villavaatekorissa kuivaaminen voi aiheuttaa vaurioita laitteeseen ja tekstiileihin. Älä käytä laitetta vaurioituneen villavaatekorin kanssa.

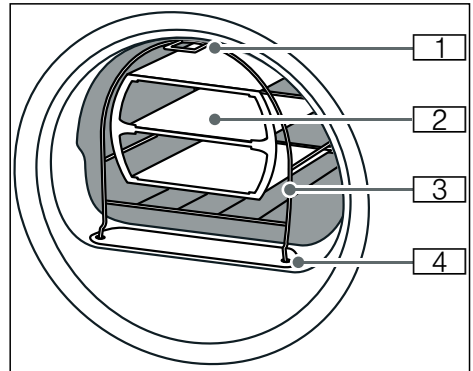

- 1 Jalka korin kiinnittämiseksi laitteen etuseinän yläosassa olevaan koukkuun
- 2 Villakorin sisäosa
- 3 Villakori
- 4 Jalat kiinnitystä varten ilmakehän suojuksessa

\* mallista riippuen

## Villavaatekorin kiinnittäminen

1. Aseta villakorin jalat ilmakehän suojuksessa oleviin reikiin.

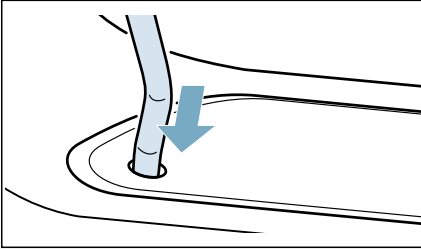

2. Paina villavaatekori yläkoukkuun edestä päin.

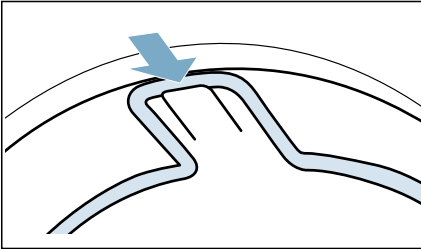

Villavaatekorin pitäisi nyt olla kunnolla kiinni etuseinässä.

## Käyttöohjeita

### ■ Tekstiilit

Tekstiilien pitää olla lingottuja. Laita tekstiilit ilmastavasti korin sisäosaan, älä jätä niitä puristuksiin.

- Housut tai hame

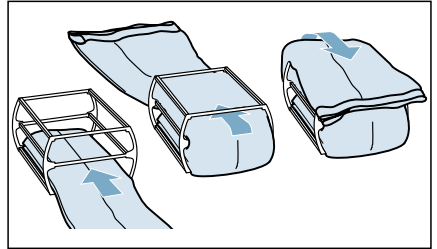

- Villapaita

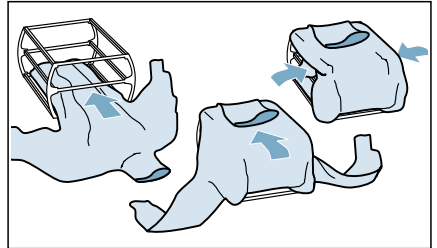

### ■ Urheilujalkineet

Aseta urheilujalkineet villavaatekoriin ilman korin sisäosaa. Vedä kenkien kieleke kunnolla ulos. Poista irtopohjalliset ja kantapäätynyt. Kääri pyyheliina rullalle ja aseta se jalkineiden alle siten, että niille muodostuu vino alusta. Laita urheilujalkineet koriin kanta pyyheliinan päälle.

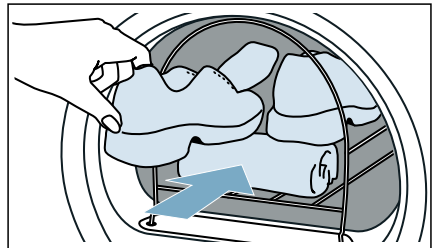

■ **Pehmolelut**

Kuivaa pehmolelut villavaatekorissa ilman korin sisäosaa. Aseta villavaatekoriin vain sen verran pehmoleluja, että ne eivät putoa korista.

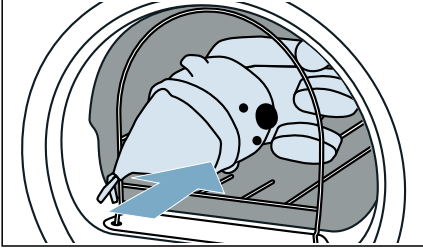

**Sisäosan laittaminen paikalleen ja ohjelman käynnistäminen**

1. Aseta korin sisäosa, jossa on tekstiilejä, tai urheilujalkineet tai pehmolelut villavaatekoriin.

**Huomio!**

**Tekstiilit voivat vaurioitua**

Aseta tekstiilit villavaatekorin sisäosaan siten, että ne eivät kosketa rumpua.

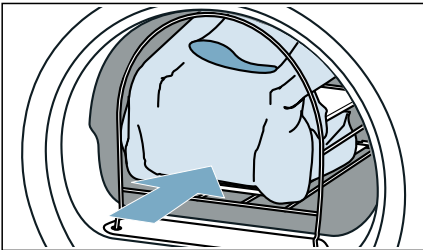

2. Valitse ohjelma villavaatekoria varten, tai aikaohjelma.  
→ "Ohjelmataulukko" sivulla 23

3. Aseta kuivausaika. Alla olevassa taulukossa luetellaan esimerkkejä vaatteista ja niille sopivista asetettavista kuivausajoista.

Ohut villapaita	n. 1:20 h
Paksu villapaita	n. 1:30 h - 3:00 h
Hame	n. 1:00 h - 1:30 h
Housut	n. 1:00 h - 1:30 h
Käsineet	n. 30 min
Urheilujalkineet	n. 1:30 h / ja tuuletus enint. 2:00 h

**Huomautus:** Pidennä tarvittaessa paksujen tai monikerroksisten tekstiilien kuivausaikaa, jotta saavutat haluamasi kuivaustuloksen.

4. Käynnistä ohjelma.
5. Kun ohjelma on päättynyt, poista vaatteet ja kytke laite pois päältä.

## Ryppyjenpoistotoiminto

Tällä laitteessa on ohjelmia, joilla voidaan poistaa ryppyjä ja hajuja kuivista, vähän käytetyistä vaatteista.

### Huomautuksia

- Ota huomioon pyykkiä koskevat vihjeet. → *Sivu 27*
- Pese parfyymien, deodorantin tai hienlikaamat vaatteen etten seuraavaa käyttöä.
- **Älä** poista ryppyjä seuraavista tekstiileistä:
  - Villa, nahka, viskoosi, tekstiilit, joissa on metalli-, puu- tai muoviosia.
  - Vahapintaiset takit tai öljytakit.
- Älä käytä kuivausrummun puhdistussarjoja.

## Vesisäiliön täyttäminen



Laite poistaa kuivista, vähän käytetyistä vaatteista rypyt kylmällä juomakelpoisella vesijohtovedellä, jonka kaadat laitteen mukana toimitetulla kannulla etummaiseen täyttöaukkoon.

### Huomio!

#### Esine- ja laitevauriot

Nukka voi liata laitteen tai saostumat voivat vaurioittaa laitetta, jos käytät ryppyjenpoistoon muuta kuin juomakelpoista vesijohtovettä.

- Käytä ryppyjenpoistoon vain kylmää juomakelpoista vesijohtovettä.
- Älä käytä kondenssivettä tai tislattua vettä äläkä käytä mitään lisäaineita tai kalkinpoistoainetta.

1. Valitse haluamasi ryppyjenpoisto-ohjelma. → *"Ohjelmataulukko" sivulla 23*
2. Säädä haluamasi ryppyjenpoisto-ohjelma.
3. Paina  Käynnistys/ Tauko/ Keskeytä.
4. Näyttöön ilmestyy .

**Huomautus:** Jos  ei ilmesty näyttöön, vesisäiliössä on jo riittävästi vettä ja ohjelma käynnistyy.

5. Vedä kondenssivesisäiliö vaakatasossa ulos.

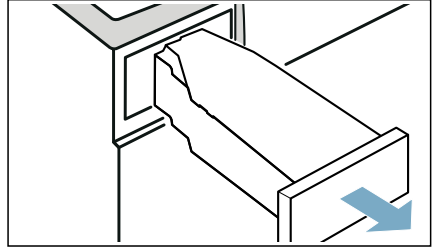

6. Kaada n. 180 ml kylmää juomakelpoista vesijohtovettä mukana toimitetulla kannulla laitteen **etummaiseen** täyttöaukkoon, kunnes  sammuu näytössä ja kuulet äänimerkin.

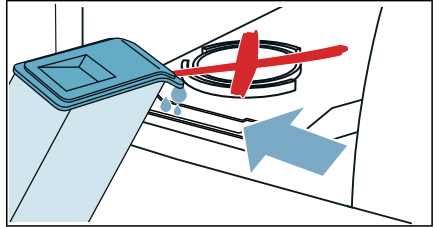

**Huomautus:** Jos kaadat laitteeseen vesijohtovettä enemmän kuin 180 ml ja  ei sammuu näytössä, olet kaatanut vettä väärään täyttöaukkoon tai laite ei ole sijoitettu oikeaan asentoon. Kaada vesijohtovettä etummaiseen täyttöaukkoon tai sijoita laite oikeaan asentoon. → *"Laitteen asennus" sivulla 14*

7. Työnnä kondenssivesisäiliö paikalleen tuntuvaan lukitukseen saakka.

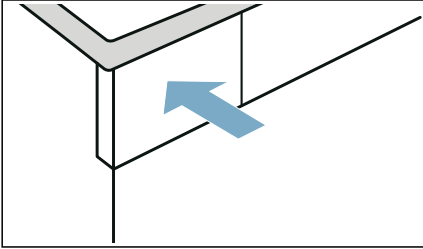

8. Paina  Käynnistys/ Tauko/ Keskeytä.

## Ryppyjenpoisto-ohjelmat

- Älä käynnistä ryppyjenpoisto-ohjelmia ilman, että rummussa on pyykkiä. Ota huomioon tekstiilejä koskevat selostukset ja ryppyjen poistoa varten olevien ohjelmien suurin sallittu täyttömäärä. → *Sivu 23*
- Luukun avaaminen keskeyttää ryppyjenpoisto-ohjelman. Kun haluat käynnistää ohjelman uudelleen, sulje luukku ja paina  Käynnistys/ Tauko/Keskeytä.
- Ryppyjenpoisto-ohjelma kestää keskimäärin n. 45 minuuttia, ja se voi viileässä ympäristössä pidentyä, lämpimässä ympäristössä lyhentyä.
- Laitteesta voi kuulua ryppyjenpoiston aikana tavanomaista enemmän ääniä.
- Ryppyjenpoiston tulos voi vaihdella tekstiililaadusta, täyttömäärästä ja asetetusta ohjelmasta riippuen. Jotta tulos olisi optimaalinen, poista tekstiilit heti ohjelman päätyttyä koneesta, ripusta ne vaatepuuhun kuivumaan ja oikaise ne muotoonsa.

## Vesisäiliössä olevan sihdin puhdistus

Vesisäiliössä oleva sihti suojaa laitetta likaantumiselta, ja se on puhdistettava säännöllisesti.

### Huomio! Esine- ja laitevauriot

Laitteen käyttö puuttuvan tai viallisen sihdin kanssa voi aiheuttaa laitevaurioita.

Käytä laitetta vain paikalleen asennetun ja vaurioitumattoman sihdin kanssa.

1. Vedä kondenssivesisäiliö vaakatasossa ulos.

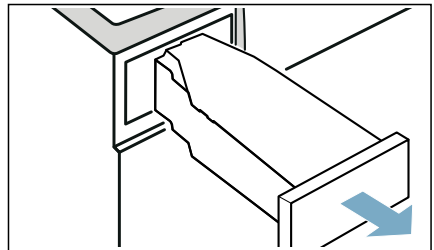

2. Poista sihti ja puhdista se juoksevan veden alla tai astianpesukoneessa.

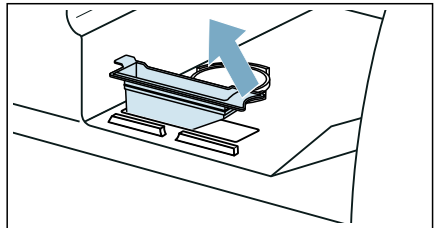

3. Aseta sihti vesisäiliöön.

## fi Kondenssiveden poistaminen

4. Työnnä kondenssivesisäiliö paikalleen tuntuvaan lukitukseen saakka.

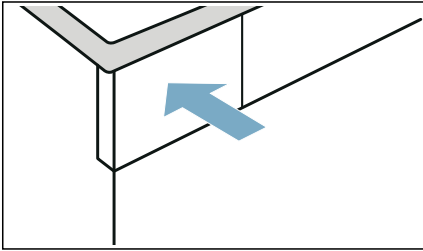

## Kondenssiveden poistaminen

Laitteeseen kertyy kuivauksen aikana kondenssivettä.

Käytä laitetta poistovesiletku liitettynä.

Jos käytössä ei ole poistovesiletkua, kondenssivesi kertyy laitteen kondenssivesisäiliöön. Tässä tapauksessa on kondenssivesisäiliö tyhjennettävä jokaisen kuivauksen jälkeen ja tämän lisäksi, jos säiliö täyttyy sitä ennen kuivauksen aikana.

### Liitä poistovesiletku seuraavasti:

1. Poista varusteet rummusta.

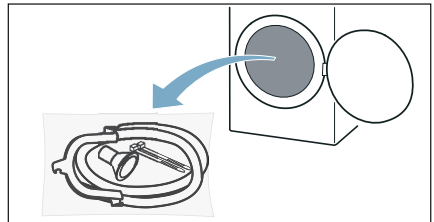

2. Poista kaikki osat pussista.

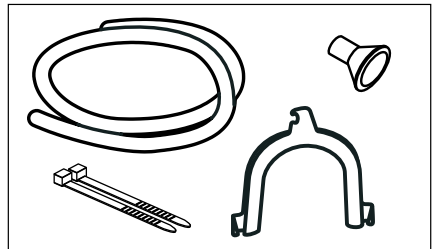

3. Vedä sulkutulppa pois liitännästä.

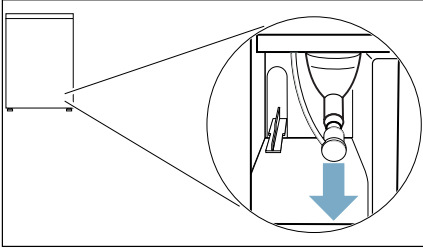

**Huomautuksia**

- Kun laite toimitetaan, sulkutulppa on kiinnitetty liitäntään.
- Kun sulkutulppa poistetaan, liitännästä voi valua vähän nestettä.

4. Työnnä sulkutulppa säilytyspaikkaansa.

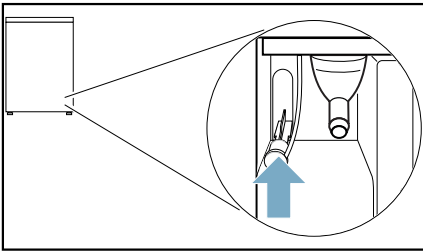

5. Työnnä poistovesiletku vapaaseen liitäntään vasteeseen saakka.

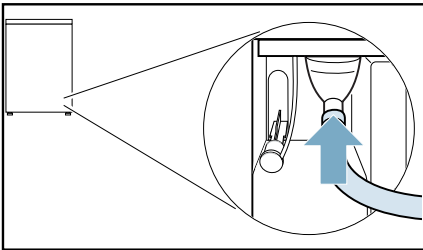

6. Kiinnitä poistovesiletkun toinen pää, liitäntäratkaisusta riippuen, jäljellä olevilla varusteilla.

**Pesuallas:**

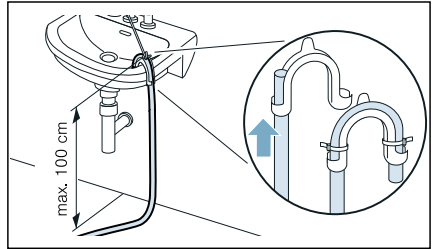

**Hajulukko:**

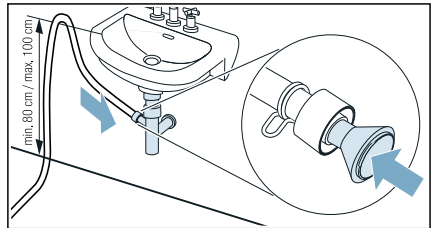

Liitäntäkohta on varmistettava letkunkiristimellä (kiinnitysmitta 12-22 mm, alan liikkeestä). Hajulukkoon liitettäessä on varmistettava, että poistovesiletku viedään vähintään 80 cm, kuitenkin enintään 100 cm korkeudelle.

**Lattiakaivo:**

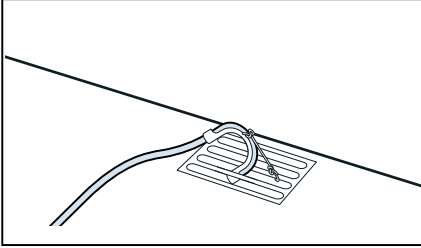

**Huomio!**

**Vuoto tai ulos valuva vesi aiheuttaa vaurioita.**

Varmista, että poistovesiletku ei pääse luiskahtamaan pois paikaltaan. Älä taita poistovesiletkua. Ota huomioon enintään 100 cm korkeusero sijoitusalueen ja vedenpoistopisteen välillä.

**Huomio!**

**Patoutunut vesi voi tulla imetyksi takaisin laitteeseen ja aiheuttaa vaurioita.**

Tarkista, että vesi poistuu riittävän nopeasti. Poistoviemäri ei saa olla suljettu tai tukossa.

7. Vedä kondenssivesisäiliö vaakatasossa pois paikaltaan ja tyhjennä se.

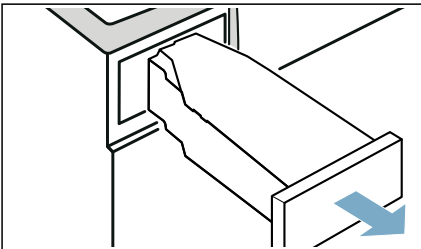

8. Käännä kondenssivesisäiliötä 180° alassuun ja poista paikallaan oleva tulppa.

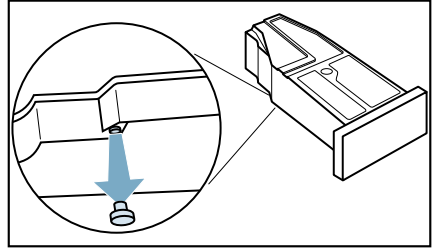

9. Käännä kondenssivesisäiliötä taas 180° ja aseta tulppa kondenssivesisäiliön yläpinnalla olevaan syvennykseen.

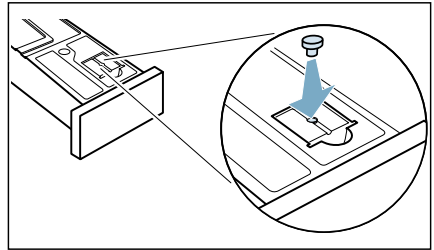

10. Työnnä kondenssivesisäiliö paikalleen lukitukseen saakka.

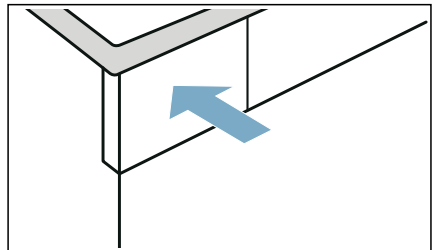

Kondenssivesi johdetaan nyt poistoletkun kautta viemäriin tai pesualtaaseen.



**Huomautus:** Jos haluat johtaa kondenssiveden taas kondenssivesisäiliöön, tee nämä vaiheet käänteisessä järjestyksessä.

### Huomio!

#### Esine- ja laitevauriot

Kun kondenssivesi johdetaan kondenssivesisäiliöön, nestettä voi valua ulos liitännästä ja seurauksena voi olla esinevaurioita. Kiinnitä ennen laitteen käyttöä sulku tulppa liitännään.



## Puhdistus ja huolto

### Laitteen puhdistus

#### **Varoitus** **Hengenvaara!**

Laitte toimii sähköllä. Jännitteisten komponenttien koskettaminen aiheuttaa sähköiskun vaaran. Ota sen tähden huomioon seuraavaa:

- Kytke laite pois päältä. Katkaise laitteesta virta (irrota laitteen verkkopistoke pistorasiasta).
- Älä koske virtajohtoon märillä käsillä.
- Kun irrotat verkkopistokkeen pistorasiasta, vedä aina pistokkeesta äläkä verkkojohdosta. Muutoin verkkojohto voi vaurioitua.
- Älä tee laitteeseen tai sen ominaisuuksiin mitään teknisiä muutoksia.
- Laitteen korjaustöitä ja muita vastaavia toimenpiteitä saa tehdä ainoastaan huoltopalvelumme edustaja tai sähköasentaja. Sama koskee laitteen verkkojohdon vaihtoa (tarvittaessa).
- Varaosana myytäviä verkkojohtoja voi tilata asiakaspalvelustamme.

#### **Varoitus** **Myrkytysvaara!**

Liuottimia sisältävistä puhdistusaineista, kuten rasvanpoistoaineesta, voi vapautua ilmaan myrkyllisiä höyryjä. Älä käytä liuottimia sisältäviä puhdistusaineita.

#### **Varoitus** **Sähköiskun/aineellisten vahinkojen/laitevaurioiden vaara!**

Jos laitteeseen pääsee kosteutta, seurauksena voi olla oikosulku. Älä käytä paine- tai höyrypesuria, vesilettoa tai ruiskupistoolia laitteen puhdistukseen.

## Huomio!

### Aineellisten vahinkojen/ laitteaurioiden vaara

Tahrannoistoaaineet ja pyykin esikäsitteilyyn tarkoitetut aineet (esimerkiksi tahrannoistoaaineet, esikäsitteilysuikheet jne.) voivat aiheuttaa vaurioita, jos ne joutuvat kosketuksiin laitteen pintojen kanssa. Ota sen tähden huomioon seuraavaa:

- Huolehdi siitä, etteivät kyseiset aineet joudu kosketuksiin laitteen pintojen kanssa.
- Puhdista laite pelkällä vedellä ja kostealla pehmeällä liinalla.
- Poista mahdolliset pesuaineet, suikheet tai muut jäämät välittömästi.

## Pohjaosan puhdistus

Tässä laitteessa on automaattinen itsepuhdistusohjelma. Pyykistä irtaavaa nukkua ei tarvitse poistaa laitteesta jokaisen käytön jälkeen, vaan nukka kertyy laitteen pohjaosaan.

Jotta laite toimii moitteettomasti, sinun **pitää** puhdistaa laitteen pohjaosa (nukankerääjä ja nukkasihiti) vain seuraavissa tapauksissa:

- Näyttöön ilmestyy huomautus: 🗑️.
- Ennen laitehuollon suorittamista.

Voit **valintasi mukaan** puhdistaa laitteen pohjaosan milloin tahansa.

**Huomautus:** Anna laitteen jäähtyä käytön jälkeen noin 30 minuuttia ennen kuin aloitat puhdistuksen.

## Puhdista pohjaosa seuraavasti:

1. Avaa huoltoluukku kädensijan avulla.

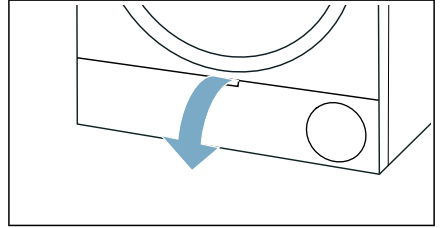

2. Vapauta lämmönvaihtimen kannen vipujen lukitus.

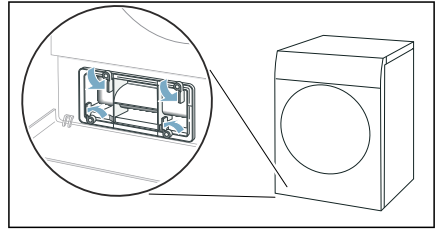

3. Vedä lämmönvaihtimen kansi kädensijasta pois paikaltaan.

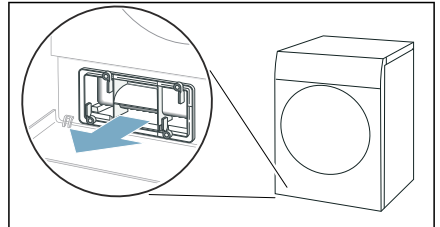

4. Poista kaikki nukka lämmönvaihtimen kannesta ja nukkasihdistä.

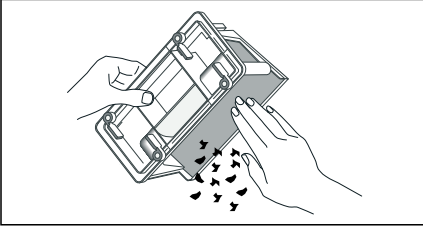

**Huomautus:** Varmista, että lämmönvaihtimen kannen tiivisteisiin ei jää likaa.

5. Huuhtelee lämmönvaihtimen kannen ja nukkasihdin sisäosa huolellisesti vedellä ja kuivaa.

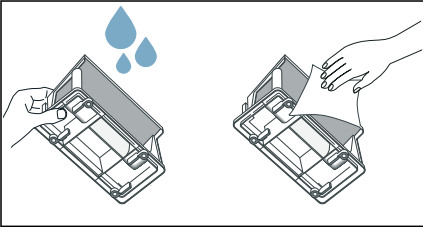

#### Huomautuksia

- Jos likaantuminen on runsasta, voit käyttää apuna pehmeää harjaa.
- Varmista, että kuivaat nukkerääjän sihdin huolellisesti huuhtelun jälkeen. Kosteaa nukkasihdiä voi pidentää kuivausaikaa ja vaikuttaa kuivaustulokseen.

6. Vedä nukkerääjää vaakatasossa pois paikaltaan.

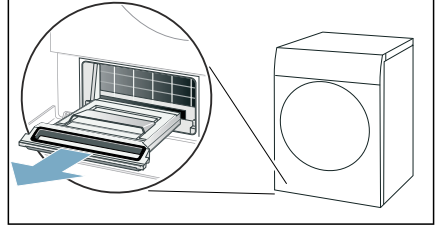

**Huomautus:** Nukkerääjässä voi olla kosteata nukkaa ja jäännösvettä, joka voi tippua ulos.

7. Käännä nukkerääjää auki ja poista nukka.

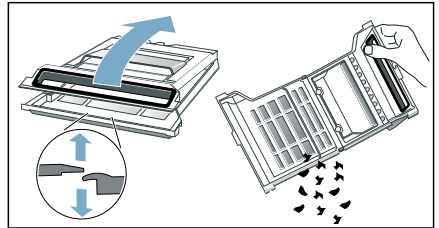

8. Huuhtelee nukkerääjän sihti huolellisesti juoksevan veden alla ja kuivaa.

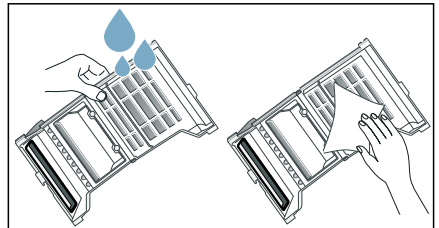

#### Huomautuksia

- Jos likaantuminen on runsasta, voit käyttää apuna pehmeää harjaa.
- Älä poista tai vaurioita nukkerääjän tiivistettä.
- Voit puhdistaa nukkerääjän myös astianpesukoneessa.
- Varmista, että kuivaat nukkerääjän sihdin huolellisesti huuhtelun jälkeen.

9. Käännä nukankerääjä kiinni.

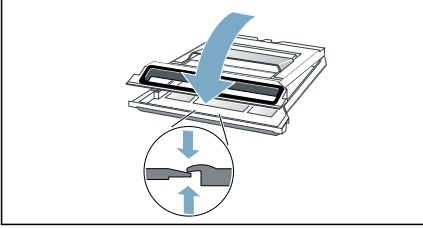

**Huomautus:** Varmista, että suljet nukankerääjän kunnolla.

10. Työnnä nukankerääjä vaakatasossa paikalleen vasteeseen saakka.

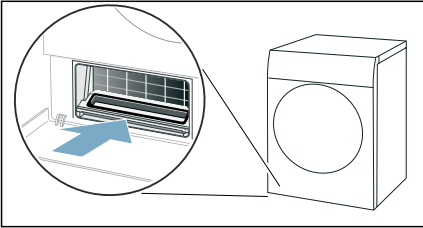

11. Työnnä lämmönvaihtimen kansi kädensijasta paikalleen.

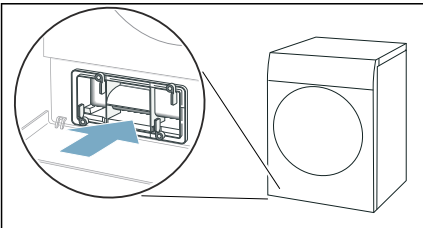

**Huomautus:** Voit työntää lämmönvaihtimen kannen paikalleen vain, kun nukankerääjä on laitteessa.

12. Lukitse lämmönvaihtimen kannen vivut.

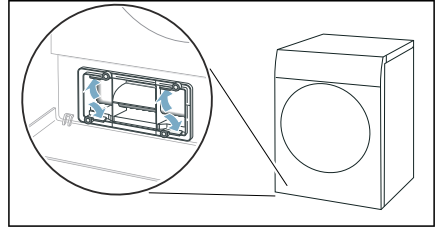

13. Sulje huoltoluukku.

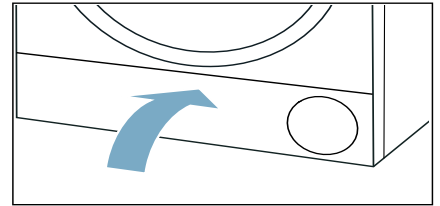

Näin olet puhdistanut laitteen pohjaosan.

**Huomio!**  
**Aineellisten vahinkojen/  
laitevaurioiden vaara**

Jos käytät laitetta ilman nukanerotinta (siis nukkasuodatinta, nukan kerääjää, laitteen varusteista riippuen) tai jos nukanerotin on epätäydellinen tai rikki, seurauksena voi olla laitevaurioita. Älä käytä laitetta ilman nukanerotinta tai jos nukanerotin on epätäydellinen tai rikki.

## Kosteustunnistimen puhdistus

**Huomautus:** Kosteustunnistin mittaa pyykin kosteusasteen. Pitkän käytön jälkeen kosteustunnistimen pintaan voi kertyä ohut kerros kalkkia tai pesu- ja hoitoaineiden jäämiä. Jäämät on poistettava säännöllisin välein, kuivaustulos voi muutoin heikentyä.

1. Avaa luukku.

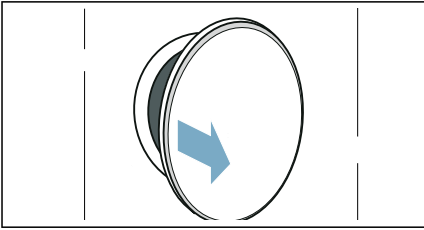

2. Puhdista kosteustunnistin karhealla sienellä.

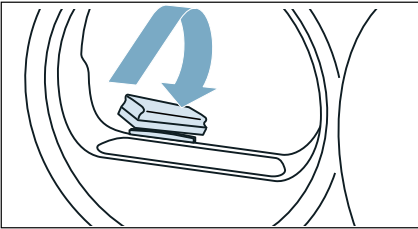

### **Huomio!** **Kosteustunnistin voi vaurioitua.**

Kosteustunnistin on terästä. Älä puhdista tunnistinta hankausaineella tai teräsvillalla.

## Kondenssivesisäiliön sihdin puhdistus

**Huomautus:** Kondenssivesisäiliössä oleva sihti puhdistaa kondenssiveden, jota käytetään laitteen automaattiseen puhdistukseen.

1. Vedä kondenssivesisäiliö vaakatasossa ulos.

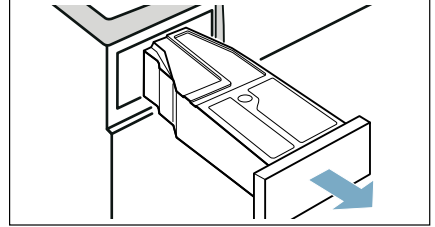

2. Kaada kondenssivesi pois.
3. Poista sihti.

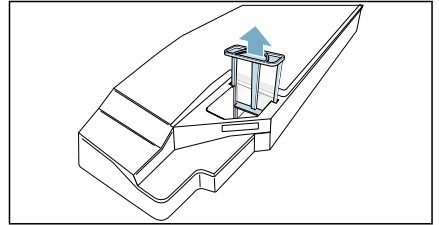

4. Puhdista sihti juoksevan lämpimän veden alla tai astianpesukoneessa.

**Huomautus:** Jos likaantuminen on runsasta, voit käyttää apuna pehmeää harjaa.

5. Aseta sihti paikalleen tuntuvaan lukitukseen saakka.

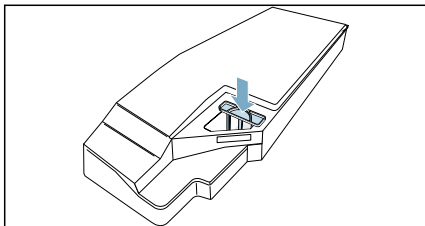

### Huomio!

**Jos sihti ei ole paikallaan, laitteeseen voi päästä nukkaa ja laite voi vaurioitua.**

Käytä laitetta vain sihti paikalleen asetettuna.

6. Aseta kondenssivesisäiliö paikalleen tuntuvaan lukitukseen saakka.

## Laitehuolto

Laitteessa on lisäpuhdistusohjelmia, jotka voit suorittaa laitteen huoltamiseksi:

- Kevyellä laitehuollolla poistat mahdolliset kevyet likajäämät laitteesta.
- Laitteen tehuhuollolla poistat mahdolliset kiinni tarttuneet likajäämät laitteesta sekä epämiellyttävät hajut pidemmän seisonta-ajan jälkeen.

Ennen laitehuollon suorittamista on tehtävä esivalmistelut laitehuoltoon varten.



### Varoitus

**Palovamman vaara/esine- ja laitevauriot!**

Kiehuva tai kuuma vesi voi aiheuttaa vakavia palovammoja ja esine- ja laitevaurioita, jos sitä pääsee kaatumaan tai valumaan.

Älä käytä kiehuvaa vettä tähän laitteeseen, sen rakenteeseen tai varusteisiin. Vältä ihokontaktia kuuman veden vai vesihöyryn kanssa.



### Varoitus

**Myrkytysvaara/aineellisten vahinkojen vaara!**

Kondenssivesi ei ole juomakelpoista, ja siinä on nukkaa. Epäpuhtauksia sisältävä kondenssivesi voi olla terveydelle vaarallista ja aiheuttaa aineellisia vahinkoja.

Älä niele vettä tai käytä sitä muuhun tarkoitukseen.

## Laitteen huollon esivalmistelu

### Laitteen esivalmistelu huoltoa varten

Laitte on esivalmistettava **ennen** laitteen kevyen huollon tai tehohuollon suorittamista.

### Esivalmistele laite huoltoa varten seuraavasti:

1. Puhdista pohjaosa. → *Sivu 50*
2. Avataan luukku.
3. Poista pyykki.

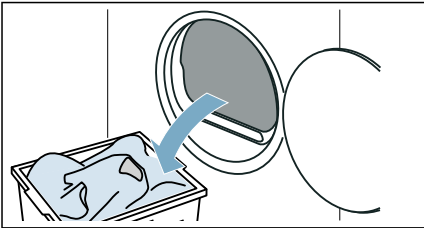

4. Sulje luukku.
5. Vedä kondenssivesisäiliö vaakatasossa pois paikaltaan ja tyhjennä se.

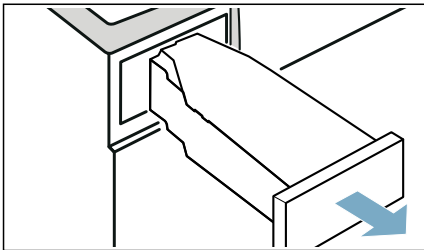

6. Kytke laite päälle painamalla ①.

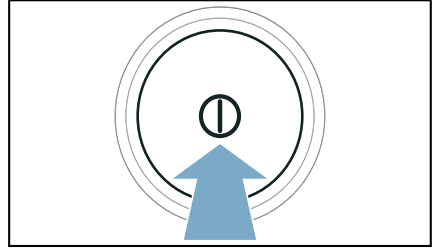

Laitte on nyt esivalmisteltu laitehuoltoa varten.

### Kondenssivesisäiliön esivalmistelu laitehuoltoa varten

Jos laitteen kondenssivesi poistetaan poistovesiletkun avulla, kondenssivesisäiliö on esivalmistettava **ennen** laitteen kevyen huollon tai tehohuollon suorittamista.

### Esivalmistele kondenssivesisäiliö laitehuoltoa varten seuraavasti:

1. Poista paikallaan oleva tulppa kondenssivesisäiliön syvennyksestä.

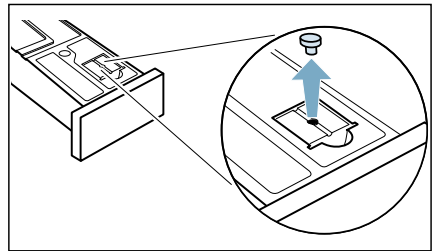

## fi Laitehuolto

2. Käännä kondenssivesisäiliötä 180°, alapuoli ylöspäin, ja aseta tulppa paikalleen.

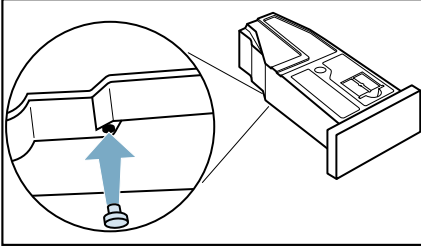

3. Puhdista kondenssivesisäiliön sihti. → *Sivu 53*

Kondenssivesisäiliö on nyt esivalmisteltu laitehuoltoon varten.

**Huomautus:** Jos laitteen kondenssivesi poistetaan poistovesiletkun avulla, tee nämä vaiheet laitteen kevyen huollon tai tehohuollon **jälkeen** päinvastaisessa järjestyksessä.

## Kevyen laitehuollon suorittaminen

Voit suorittaa kevyen laitehuollon poistaaksesi kevyet likajäämät laitteesta.

### Huomautuksia

- Kun laitetta on käytetty jonkin aikaa, laite suosittelee automaattisesti tekemään kevyen laitehuollon. Tällöin näyttöön ilmestyy **CE 5** sekunnin ajaksi ennen ohjelman käynnistymistä ja ohjelman päättymisen. Tämä huomautus ilmestyy näyttöön uudelleen, kunnes olet suorittanut kevyen laitehuollon.
- Kevyt laitehuolto kestää noin 1 tunnin.

## Suorita laitehuolto seuraavasti:

1. Esivalmistele laitehuolto. → *Sivu 55*
2. Aseta ohjelma kohtaan 1.

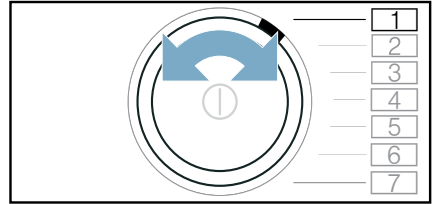

3. Paina ☀ ◀ (Kuivausaste) ja pidä painettuna, samalla:
4. Aseta ohjelma kohtaan 4.

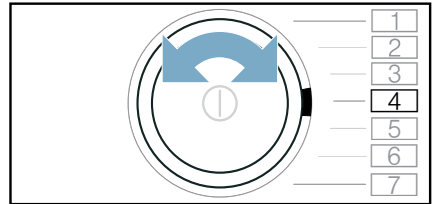

Näyttöön ilmestyvät vuorotellen **CP** ja ohjelman kesto.

5. Kaada noin 1 ½ litra lämmintä vesijohtovettä kondenssivesisäiliöön.

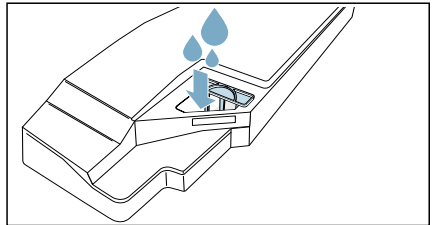

**Huomautus:** Pidä täysi kondenssivesisäiliö koko ajan vaakatasossa, jotta nestettä ei pääse valumaan ulos.



6. Työnnä kondenssivesisäiliö paikalleen lukitukseen saakka.

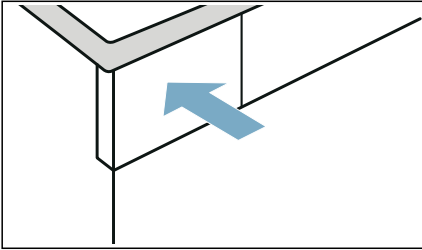

9. Työnnä kondenssivesisäiliö paikalleen lukitukseen saakka.

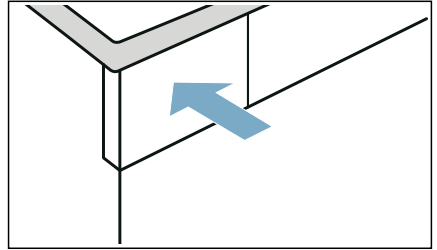



7. Paina  Käynnistys/ Tauko/ Keskeytä.

Laitehuolto käynnistyy ja kuulet äänimerkin.

Laitehuollon päätyttyä näyttöön ilmestyy **End** ja kuulet äänimerkin.

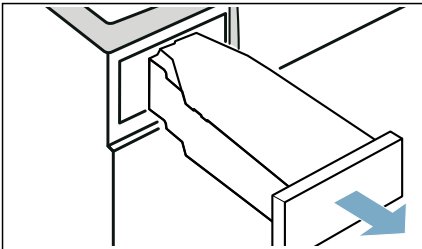
8. Vedä kondenssivesisäiliö vaakatasossa pois paikaltaan ja tyhjennä se.



10. Kytke laite pois päältä painamalla .

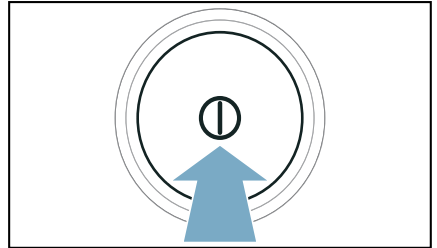

Näin olet suorittanut laitehuollon.

## Laitteen tehohuollon suorittaminen

Voit suorittaa laitteen tehohuollon poistaaksesi mahdolliset kiinni tarttuneet likajäämät laitteesta sekä epämiellyttävät hajut yli kuukauden kestäneen seisonta-ajan jälkeen.

### Huomautuksia

- Laitteen tehohuolto kestää noin 4 tuntia. Toiminta-aika voi pidentyä, jos et tee ohjelman kuluessa tarvittavia toimenpiteitä välittömästi.
- Laitteen tehohuoltoa ei ole hyvä keskeyttää ohjelman käynnistymisen jälkeen.
- Laitteen tehohoitoa varten tarvitset laitteen alkuperäistä hoitoainetta, jota voit tilata huoltopalvelusta varaosanumerolla: **00311829**. Kaikkien maiden yhteyshenkilöt löydät oheisesta huoltoliikeluettelosta.

### Varoitus

#### Henkilövahinkojen/aineellisten vahinkojen/laitevaurioiden vaara!

Muiden merkkin toimittamien varaosien ja lisävarusteiden käyttö on vaarallista: seurauksena voi olla henkilövahinkoja, aineellisia vahinkoja tai laitevaurioita. Käytä turvallisuussyistä vain alkuperäisiä varaosia ja lisävarusteita.

### Huomio!



#### Aineellisten vahinkojen/laitevaurioiden vaara

Jos annostelet laitteeseen virheellisen määrän pesu-, huuhtelu- tai tahranpoistoainetta, seurauksena voi olla aineellisia vahinkoja tai laitevaurioita. Käytä pesu-/huuhtelu-/tahranpoistoaineita valmistajan ohjeiden mukaan.

### Suorita laitehuolto seuraavasti:

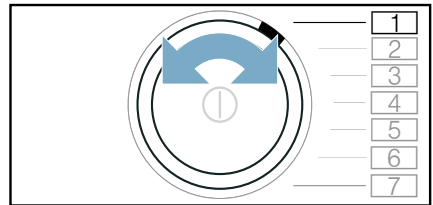
1. Esivalmistele laitehuolto. → *Sivu 55*
2. Aseta ohjelma kohtaan 1.



3. Paina   (Kuivausaste) ja pidä painettuna, samalla:
4. Aseta ohjelma kohtaan 4.

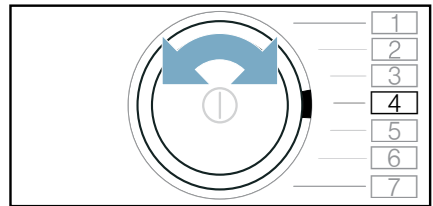

Näyttöön ilmestyvät vuorotellen **[P1]** ja ohjelman kesto.

5. Paina **+**.  
Näyttöön ilmestyvät vuorotellen **[P2]** ja ohjelman kesto.
6. Vedä kondenssivesisäiliö vaakatasossa pois paikaltaan ja tyhjennä se.

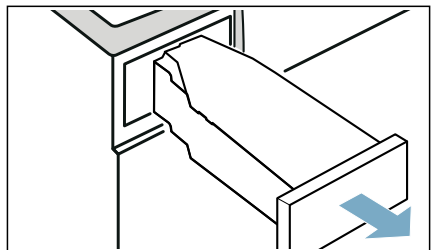

7. Kaada pullollinen alkuperäistä laitteen hoitoainetta ja noin 1 ½ litra lämmintä vesijohtovettä kondenssivesisäiliöön.

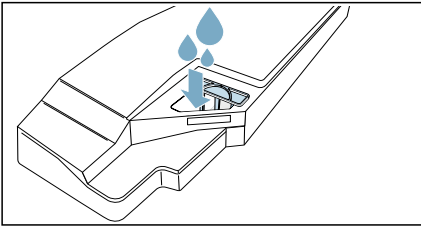

**Huomautus:** Pidä täysi kondenssivesisäiliö koko ajan vaakatasossa, jotta nestettä ei pääse valumaan ulos.

8. Työnnä kondenssivesisäiliö paikalleen lukitukseen saakka.

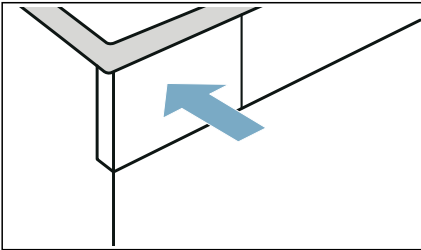

9. Paina  Käynnistys/ Tauko/ Keskeytä.

Laitehuolto käynnistyy ja kuulet äänimerkin.  
Noin 3 tunnin kuluttua laitehuolto pysähtyy ja näytössä vilkkuu jäljellä oleva ohjelman kesto.

10. Vedä kondenssivesisäiliö vaakatasossa pois paikaltaan ja tyhjennä se.

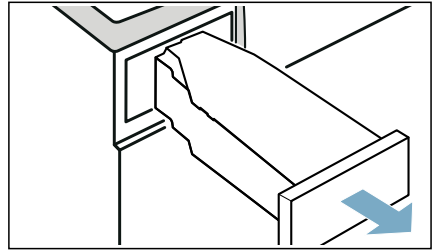

11. Kaada noin 1 ½ litra lämmintä vesijohtovettä kondenssivesisäiliöön.

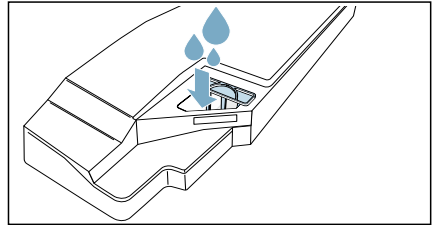

**Huomautus:** Pidä täysi kondenssivesisäiliö koko ajan vaakatasossa, jotta nestettä ei pääse valumaan ulos.

12. Kallista kondenssivesisäiliötä varovasti vaakatasossa ja tyhjennä kondenssivesisäiliö, jotta alkuperäisen hoitoaineen jäämät huuhoutuvat pois.

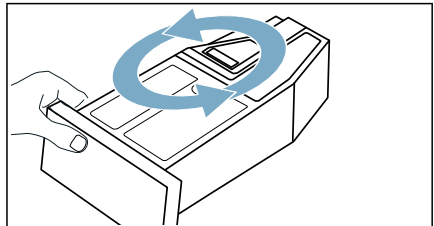

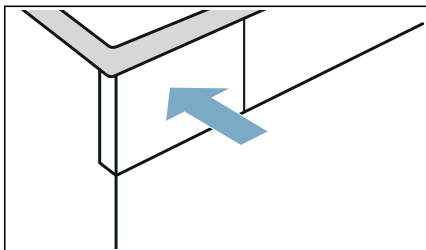

13. Kaada toinen noin 1 ½ litra lämmintä vesijohtovettä kondenssivesisäiliöön.

14. Työnnä kondenssivesisäiliö paikalleen lukitukseen saakka.

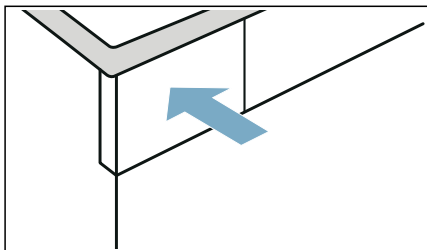

17. Työnnä kondenssivesisäiliö paikalleen lukitukseen saakka.



15. Paina  Käynnistys/ Tauko/ Keskeytä.

Laitehuolto jatkuu.

Laitehuollon päätyttyä näyttöön ilmestyy *End* ja kuulet äänimerkin.





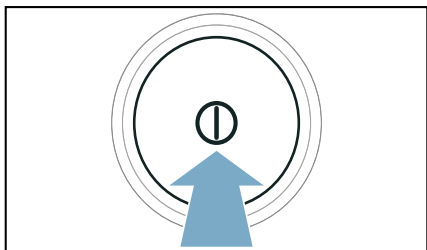

16. Tyhjennä kondenssivesisäiliö uudelleen.

18. Kytke laite pois päältä painamalla .



Näin olet suorittanut laitehuollon.

## Aputoimenpiteitä

Häiriöt	Syy/aputoimenpide
Laite ei käynnisty	Tarkista verkkopistoke ja sulakkeet.
Laite ei reagoi valintoihin ja näyttössä näkyy:  <b>R</b> 	<ul style="list-style-type: none"> <li>■ Likaantunut tai kostea nukkasihhti voi matalissa ympäristölämpötiloissa heikentää ilmavirtausta laitteessa. <ul style="list-style-type: none"> <li>- Puhdista pohjaosa ja kuivaa nukkasihhti huolellisesti. → <i>Sivu 50</i></li> <li>- Kytke laite pois päältä ja päälle.</li> <li>- Käynnistä ohjelma uudelleen painamalla  Käynnistys/ Tauko/Keskeytä.</li> </ul> </li> </ul>
Rypistyminen.	<ul style="list-style-type: none"> <li>■ Täyttömäärä on ylitetty tai tekstiilityypille on valittu väärä ohjelma. Ohjelmataulukoista löydät kaikki tarvittavat tiedot. → <i>Sivu 23</i></li> <li>■ Poista pyykki rummusta heti kuivauksen jälkeen. Rypyjä muodostuu, kun pyykki jää rumpuun.</li> </ul>
Laitteesta valuu vettä.	<ul style="list-style-type: none"> <li>■ Laite saattaa olla asennettu vinoon. Suorista laite.</li> <li>■ Varmista, että pohjaosassa: <ul style="list-style-type: none"> <li>- lämmönvaihtimen kansi on lukittu kunnolla paikalleen.</li> <li>- lämmönvaihtimen kannen tiiviste ei ole likainen.</li> </ul> → <i>Sivu 50</i> </li> <li>■ Jos laitteeseen on asennettu valinnainen poistovesiletku*, varmista, että poistovesiletku on liitetty oikein. → <i>Sivu 46</i></li> </ul>
Laite on taukotilassa, mutta rumpu pyörii.	Laite on tunnistanut korkean lämpötilan ja käynnistänyt CoolDown-prosessin. Lämpötilan säätö voi kestää aina 10 minuuttiin saakka. Voit keskeyttää CoolDown-prosessin milloin tahansa avaamalla luukun.
Ohjelma ei käynnisty	<p>Varmista, että</p> <ul style="list-style-type: none"> <li>■ luukku on kiinni</li> <li>■  3 sek. (Lapsilukko 3 sek.) on deaktivoitu</li> <li>■ olet painanut  Käynnistys/ Tauko/Keskeytä</li> </ul> <p><b>Huomautus:</b> Jos ohjelman päättymisaikaa on siirretty toiminnolla  + (Valmis), ohjelma käynnistyy myöhemmin.</p>
Ohjelman keston näyttö muuttuu kuivauksen aikana.	Tämä ei ole vika. Kosteustunnistin määrittää pyykissä olevan jäännös-kosteuden ja sovitaa ohjelman keston sen mukaisesti (paitsi aikaohjelmassa).

<p>Pyykki ei kuivu kunnolla tai on vielä liian kosteaa.</p>	<ul style="list-style-type: none"> <li>■ Lämmin pyykki tuntuu ohjelman päätyttyä kosteammalta kuin se todella on. Levitä pyykki kuivumaan ja anna sen jäähtyä.</li> <li>■ Mukauta kuivaustavoitetta tai kuivausastetta. Tämä pidentää kuivausaikaa lämpötilan pysyessä samana.</li> <li>■ Valitse kosteaksi jääneen pyykin jälkikuivaukseen aikaohjelma.</li> <li>■ Valitse aikaohjelma pienelle täyttömäärälle ja yksittäisille tekstiileille.</li> <li>■ Älä ylitä ohjelman suurinta sallittua täyttömäärää. → <i>Sivu 23</i></li> <li>■ Puhdista rummussa oleva kosteustunnistin. Tunnistimen pintaan voi kertyä ohut kerros kalkkia tai pesu- ja hoitoaineiden jäämiä, jotka haittaavat sen toimintaa. → <i>Sivu 53</i></li> <li>■ Kuivaus on keskeytynyt sähkökatkon, täyden kondenssivesisäiliön tai pisimmän sallitun kuivausajan ylittämisen takia.</li> </ul> <p><b>Huomaus:</b> Ota huomioon myös pyykkiä koskevat vihjeet. → <i>Sivu 27</i></p>
<p>Kuivausaika liian pitkä.</p>	<ul style="list-style-type: none"> <li>■ Nukka voi olla liannut laitteen. Tästä aiheutuu pidempi kuivausaika.             <ul style="list-style-type: none"> <li>– Puhdista pohjaosa. → <i>Sivu 50</i></li> <li>– Suorita koko kuivauskerta läpi pyykillä, jota ei ole esikuivattu, ja täyttömäärällä yli 3 kg.</li> </ul> <p><b>Huomaus:</b> Laitteen automaattinen itsepuhdistus käyttää pyykistä tulevaa kondenssivettä. Jos pyykin täyttömäärä laitteessa on jatkuvasti alle 3 kg tai jos käytät jatkuvasti rypistymisenestotoimintoa, pyykistä tuleva kondenssivesi ei riitä laitteen automaattiseen itsepuhdistukseen. Kuivaa esikuivaamatonta pyykkiä säännöllisesti täyttömäärällä yli 3 kg.</p> </li> <li>■ Nukka voi olla liannut lämmönvaihtimen.             <ul style="list-style-type: none"> <li>– Suorita kevyt laitehuolto. → <i>Sivu 56</i></li> </ul> </li> <li>■ Kosteaa nukkasiihtä voi pidentää kuivausaikaa ja vaikuttaa kuivaustulokseen. Kuivaa pohjaosan nukkasiihtä huolellisesti huuhtelun jälkeen. → <i>Sivu 50</i></li> <li>■ Jos laitteen tuuletusaukko on tukossa tai siihen ei pääse vapaasti käsiksi, kuivausaika voi pidentyä. Pidä tuuletusaukko vapaana.</li> <li>■ Alle 15 °C tai yli 30 °C oleva ympäristön lämpötila voi pidentää kuivausaikaa ja vaikuttaa kuivaustulokseen.</li> <li>■ Huoneen riittämätön ilmanvaihto voi pidentää kuivausaikaa. Tuuleta huonetta riittävästi.</li> </ul>
<p>Laitteessa on epämiellyttävä haju</p>	<p>Suorita laitteen tehohoito. → <i>Sivu 58</i></p>
<p>Kosteus nousee huoneessa.</p>	<p>Tuuleta huonetta riittävästi.</p>
<p>Epätavallisia ääniä kuivauksen aikana.</p>	<p>Kuivauksen yhteydessä kuuluu pumpun ja kompressorin aiheuttamia käytöstä johtuvia ääniä. Nämä eivät viittaa laitteen virhetoimintoon.</p>
<p>Laitte tuntuu kylmältä, vaikka kuivaus on käynnissä.</p>	<p>Tämä ei ole vika. Lämpöpumpulla varustettu laite kuivaa tehokkaasti matalassa lämpötilassa.</p>
<p>Kuivausohjelma keskeytyy.</p>	<p>Jos kuivausohjelma keskeytyy sähkökatkon takia, käynnistä ohjelma uudelleen tai poista pyykki koneesta ja levitä se kuivumaan.</p>

<p>Yhteyttä kotiverkkoon ei muodosteta.</p>	<ul style="list-style-type: none"> <li>■ Wi-Fi on kytketty pois päältä. Muodostaaksesi yhteyden kotiverkkoon kytke Wi-Fi päälle. Näyttöön pitää ilmestyä .</li> <li>■ Wi-Fi on kytketty päälle, mutta yhteyttä kotiverkkoon ei voida muodostaa. Tarkasta, onko kotiverkko käytettävissä tai muodosta uudeen yhteys kotiverkkoon.</li> </ul>
<p>Home Connect ei toimi.</p>	<ul style="list-style-type: none"> <li>■ Jos sinulla on ongelmia Home Connect -sovelluksen käytössä, löydät neuvoja sivulta <a href="http://www.home-connect.com">www.home-connect.com</a>.</li> <li>■ Home Connect -toimintojen käytettävyys laitteessasi riippuu siitä, ovatko Home Connect -palvelut (esim. sovelluksen käyttövalmius) käytettävissä maassanne. Home Connect -palvelu ei ole käytettävissä kaikissa maissa; lisätietoja ks. <a href="http://www.home-connect.com">www.home-connect.com</a>.</li> </ul>
<p>Vettä valuu yli, kun vesisäiliötä täytetään.</p>	<p>Vesisäiliö on aivan täynnä. Älä jatka vesisäiliön täyttämistä. Jos vähän vettä on jo valunut yli, siitä ei ole haittaa. → <i>"Vesisäiliön täyttäminen" sivulla 44</i></p> <p>Saostumat voivat olla tukkineet vesisäiliön sihdin. Ota sihti pois paikaltaan ja puhdista se.</p>
<p>Höyryohjelmat kestävät liian kauan.</p>	<p>Viileä ympäristölämpötila pidentää höyryohjelmien kestoa.</p>
<p>Jäännösvettä kondenssivesisäiliössä, vaikka poistovesiletku on liitetty laitteeseen.</p>	<p>Kun laitteeseen on asennettu valinnainen poistovesiletku*, kondenssivesisäiliöön jää vähän jäännösvettä laitteen itsepuhdistustoiminnon takia.</p>
<p>* laitteen varustuksesta ja käytettävistä olevista varusteista riippuen</p>	

**Huomautus:** Jos et saa poistettua häiriötä itse kytkemällä laite pois päältä ja päälle, ota yhteys huoltopalveluun. → *Sivu 67*



## Laitteen kuljettaminen



### Varoitus

#### Henkilövahinkojen/aineellisten vahinkojen/laitteaurioiden vaara!

Jos nostat tai siirrät laitetta laitteen ulkonevista osista (esimerkiksi laitteen luukku), kyseiset osat voivat rikkoutua ja aiheuttaa loukkaantumisen. Älä siirrä laitetta laitteen mistään ulkonevista osista.



### Varoitus

#### Loukkaantumisvaara!

- Laite on hyvin painava. Sen nostaminen voi aiheuttaa loukkaantumisen. Älä nosta laitetta yksin.
- Laitteessa on teräviä reunoja, jotka voivat aiheuttaa viiltoja käsiin. Älä koske laitteen teräviin reunoihin. Käytä suojakäsineitä, kun nostat laitetta.

#### Valmistele laite kuljetusta varten seuraavasti:

1. Vedä kondenssivesisäiliö vaakatasossa pois paikaltaan ja tyhjennä se.

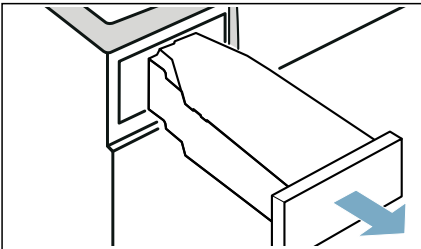

2. Työnnä kondenssivesisäiliö paikalleen tuntuvaan lukitukseen saakka.

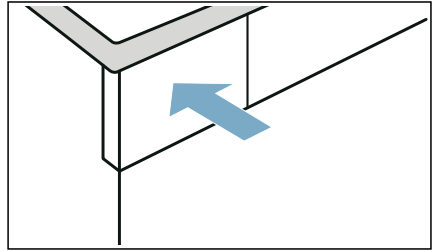

3. Kytke laite päälle.
4. Aseta haluamasi ohjelma.
5. Paina  Käynnistys/ Tauko/ Keskeytä.
6. Odota 5 minuuttia. Kondenssivesi pumpataan pois.
7. Tyhjennä kondenssivesisäiliö uudelleen.
8. Jos poistovesiletku on asennettu, poista letku pesualtaasta, halukukosta tai viemäristä.

→ Sivu 46

#### Huomio!

Varmista, että poistovesiletku ei pääse luiskahtamaan pois laitteesta. Älä taita poistovesiletkua.

9. Kytke laite pois päältä.
10. Irrota laitteen verkkopistoke sähköverkosta.

Laite on nyt valmis kuljetettavaksi.

#### Huomio!

##### Esine- ja laiteauriot

Laitteessa on veden pois pumppauksesta huolimatta aina vähän jäännösvesiä. Jäännösvesi voi valua ulos ja aiheuttaa vahinkoja. Kuljeta laite sen tähden pystyasennossa.





## Kulutustiedot

### Kulutusarvot

Ohjelma	Linkousnopeus, jolla pyykki on lingottu (r/min)	Kesto** (min)		Energiankulutus** (kWh)	
<b>Puuvilla</b>		<b>9 kg</b>	<b>4,5 kg</b>	<b>9 kg</b>	<b>4,5 kg</b>
Kaappikuiva ☒*	1400	152	99	1,81	1,09
	1000	171	109	2,10	1,24
	800	190	119	2,39	1,39
Silityskuiva ☞*	1400	115	74	1,24	0,73
	1000	134	84	1,53	0,88
	800	153	94	1,82	1,03
<b>Synteettiset</b>		<b>3,5 kg</b>		<b>3,5 kg</b>	
Kaappikuiva ☒*	800	64		0,58	
	600	73		0,69	

\* Ohjelma-asetus voimassa olevan säädöksen EN61121 mukaan käytettäessä ulkoista poistovesiletkaa.  
 \*\* Arvot saattavat poiketa ilmoitetuista arvoista tekstiililaadusta, kuivattavan pyykin kokoonpanosta, tekstiilin jäännöskosteudesta, asetetusta kuivausasteesta, täyttömäärästä, ympäristöolosuhteista riippuen ja sisätoimintojen aktivoinnista riippuen.

### Tehokkain ohjelma puuvillatekstiileille

Seuraava "vakio-ohjelma puuvillalle" (merkitty symbolilla ☐) sopii normaalimäärän puuvillapyykin kuivaamiseen, ja se on yhdistetyn energiankulutuksen kannalta tehokkain määrän puuvillapyykin kuivaamiseen.

Vakio-ohjelmat puuvillalle voimassa olevan EU-direktiivin 932/2012 mukaan

Ohjelma + kuivaustavoite	Täyttömäärä (kg)	Energiankulutus (kWh)	Ohjelman kesto (min)
☐ Puuvilla + Kaappikuiva ☒	9/4,5	2,10/1,24	171/109

Ohjelma-asetus direktiivin 2010/30/EU mukaisia testauksia ja energialuokitusta varten.



## Tekniset tiedot

### Mitat:

n. 850 x 600 x 650 mm  
(korkeus x leveys x syvyys)

### Paino:

56 kg (mallista riippuen)

### Verkkoliitäntä:

Verkkojännite 220 - 240 V, 50Hz

Nimellisvirta 10 A

Nimellisteho 800 W

### Maksimi täyttömäärä:

9 kg

### Virran ottoteho, kun laite on kytketty pois päältä:

0,10 W

### Virran ottoteho, kun laite on kytketty päälle:

0,10 W

### Rummun sisävalo\*

### Käyttöympäristön lämpötila\*\*



5 - 35°C

### Virran ottoteho verkotetussa (Wi-Fi) valmiuskäytössä / aika:

1,2 W / 20 min

Tuote sisältää energiatehokkuusluokkaan F kuuluvia valonlähteitä. Valonlähteitä on saatavana varaosina. Niiden vaihtaminen on sallittua vain koulutetuille alan ammattilaisille.

\* laitteen varustuksesta riippuen

\*\* Ympäristön lämpötilassa alle 16 °C saattaa toiminto  (Etäkäynnistys) sekä 24 tunnin maksimiaika toiminnon —  + (Valmis) yhteydessä olla rajoittunut.



## Hävittäminen



Hävitä pakkaus ja laite ympäristönsuojelumääräysten mukaisesti.

Tämä laite on merkitty käytöstä poistettuja sähkö- ja elektroniikkalaitteita koskevan direktiivin 2012/19/EU mukaisesti (waste electrical and electronic equipment - WEEE).

Direktiivi antaa puitteet käytöstä poistettujen laitteiden palautusoikeudesta ja hyödyntämisestä ja se koskee kaikkia EU-maita.

### Huomio!

### Palovaara / myrkytysvaara / aineelliset vahingot ja laitevaurio

Laite sisältää ympäristöä vahingoittamatonta mutta palavaa kylmäainetta R290. Epäasianmukainen hävittäminen voi aiheuttaa tulipalon tai myrkytyksen.

Hävitä laite asianmukaisesti äläkä vaurioita kylmäainekierron putkia.



## Huoltopalvelu

Jos et saa poistettua häiriötä itse kytkemällä laite pois päältä ja päälle, ota yhteys huoltopalveluun. → Mukana toimitettu huoltopalveluluettelo tai kansilehti

Löydämme varmasti sopivan ratkaisun, jolloin vältyt myös huoltoteknikon turhilta käynneiltä.

Ilmoita huoltopalvelulle laitteen mallinumero (E-Nr.) ja sarjanumero (FD).

E-Nr. \_\_\_\_\_ FD \_\_\_\_\_

E-Nr.            Mallinumero  
FD              Sarjanumero

Nämä tiedot löydät \*mallista riippuen:  
luukun sisältä\*/avatusta huoltoluukusta\*  
ja laitteen takaa.

### **Luota valmistajan osaamiseen.**

Käännä puoleemme. Näin voit olla varma, että koulutetut huoltoteknikkomme suorittavat korjauksen alkuperäisiä varaosia käyttäen.



## Kiitos Bosch-kodinkoneen ostamisesta!

Rekisteröi uusi laitteesi nyt MyBosch-palveluun ja hyödynnä seuraavat:

- **Lisää ohjeita ja vinkkejä laitteeseesi**
- **Laajennetun takuun mahdollisuus**
- **Alennukset lisävarusteista ja varaosista**
- **Digitaalinen käyttöohje ja kaikki laitetiedot käsillä**
- **Helppo pääsy Boschin kodinkonepalveluun**

Rekisteröityminen on helppoa ja ilmaista - myös matkapuhelimista:

[www.bosch-home.com/welcome](http://www.bosch-home.com/welcome)

**BOSCH**  
HOME APPLIANCES  
**SERVICE**

## Tarvitsetko apua? Löydät sen täältä.

Asiantuntijaneuvoja Bosch-kodinkoneillesi, apua ongelmiin tai Boschin asiantuntijoiden korjauspalvelu.

Katso, kuinka monella tavalla Bosch voi tukea sinua:

[www.bosch-home.com/service](http://www.bosch-home.com/service)

**Kaikkien maiden yhteystiedot on listattu liitteessä olevassa palveluhakemistossa.**

**Robert Bosch Hausgeräte GmbH**

Carl-Wery-Straße 34

81739 München, GERMANY

[www.bosch-home.com](http://www.bosch-home.com)



**9001607212** (0101)

fi