



Zaregistrujte  
svůj nový  
spotřebič na MyBosch  
a získejte výhody  
zdarma:  
[bosch-home.com/  
welcome](https://bosch-home.com/welcome)



# Sušička

**WTX87MW0CS**

**cs**    Návod k použití a instalaci

## Vaše nová sušička

Rozhodli jste se pro zakoupení sušičky značky Bosch.

Věnujte prosím několik minut času přečtení a seznámení se s přednostmi vaší sušičky.

Pro zajištění vysoké kvality značky Bosch byla u každé sušičky opouštějící náš závod provedena pečlivá kontrola funkce a bezvadného stavu.

Další informace k našim výrobkům, příslušenství, náhradním dílům a servisu najdete na našich internetových stránkách [www.bosch-home.com](http://www.bosch-home.com) nebo se obraťte na naše servisní střediska.

Popisuje-li návod k použití a instalaci různé modely, bude na odpovídajících místech upozorněno na rozdíly.



Uvedte sušičku do provozu teprve po přečtení tohoto návodu k použití a instalaci!

## Grafická úprava

### **Varování!**

Tato kombinace symbolu a výstražného slova upozorňuje na eventuální nebezpečnou situaci. Nedodržení pokynů může mít za následek smrt nebo poranění.

### **Pozor!**

Toto výstražné slovo upozorňuje na eventuální nebezpečnou situaci. Nedodržení pokynů může mít za následek věcné a/nebo ekologické škody.

### **Pokyn/tip**

Pokyny pro optimální používání spotřebiče / užitečné informace.

### **1. 2. 3. / a) b) c)**

Manipulační kroky jsou označeny číslicemi nebo písmeny.

■ / -

Výčty jsou označeny čtverečkem nebo pomlčkou.

# Obsah

 <b>Předpokládané použití</b> . . . . .	4	Vyjmutí prádla a vypnutí spotřebiče . . . . .	28
 <b>Bezpečnostní pokyny</b> . . . . .	4	Vyprázdnění nádržky na kondenzovanou vodu . . . . .	29
Děti / dospělí / domácí zvířata . . . . .	4	 <b>Nastavení spotřebiče</b> . . . . .	30
Instalace . . . . .	6	Dětská pojistka . . . . .	30
Obsluha . . . . .	8	Upozorňující signál . . . . .	30
Čištění/údržba . . . . .	10	Základní nastavení . . . . .	30
 <b>Pokyny pro úsporu</b> . . . . .	12	 <b>Odtok kondenzované vody</b> . . . . .	31
 <b>Instalace a připojení spotřebiče</b> . . . . .	12	 <b>Čištění a údržba</b> . . . . .	34
Rozsah dodávky . . . . .	12	Čištění spotřebiče . . . . .	34
Instalace spotřebiče . . . . .	13	Čištění spodní části . . . . .	35
Připojení spotřebiče . . . . .	15	Čištění senzoru vlhkosti . . . . .	38
Před prvním použitím . . . . .	16	Čištění sítka v nádržce na kondenzovanou vodu . . . . .	38
Volitelné příslušenství . . . . .	16	 <b>Údržba spotřebiče</b> . . . . .	39
 <b>Stručný návod</b> . . . . .	17	Příprava před údržbou spotřebiče . . . . .	40
 <b>Seznámení se spotřebičem</b> . . . . .	18	Provedení jednoduché údržby spotřebiče . . . . .	41
Přehled spotřebiče . . . . .	18	Provedení intenzivní údržby spotřebiče . . . . .	42
Panel . . . . .	19	 <b>Nápověda pro spotřebič</b> . . . . .	46
 <b>Displej</b> . . . . .	20	 <b>Přeprava spotřebiče</b> . . . . .	48
 <b>Přehled programů</b> . . . . .	22	 <b>Hodnoty spotřeby</b> . . . . .	49
 <b>Nastavení</b> . . . . .	24	Tabulka s hodnotami spotřeby . . . . .	49
 <b>Prádlo</b> . . . . .	25	Nejefektivnější program pro bavlněné textilie . . . . .	49
Příprava prádla . . . . .	25	 <b>Technické údaje</b> . . . . .	50
Třídění prádla . . . . .	25	 <b>Likvidace</b> . . . . .	50
 <b>Obsluha spotřebiče</b> . . . . .	26	 <b>Zákaznický servis</b> . . . . .	51
Vložení prádla a zapnutí spotřebiče . . . . .	26		
Nastavení programu . . . . .	27		
Spuštění programu . . . . .	27		
Průběh programu . . . . .	27		
Změna programu nebo přidání prádla . . . . .	28		
Přerušení programu . . . . .	28		
Konec programu . . . . .	28		



## Předpokládané použití

- Tento spotřebič je určen pouze pro použití v domácnosti.
- Neinstalujte ani neprovozujte tento spotřebič v místech, kde je vystaven působení mrazu nebo venkovního prostředí. Pokud ve spotřebiči zmrzne zbytková voda, vzniká nebezpečí jeho poškození. Zmrzlé hadice mohou praskat / mohou se vytvářet trhliny.
- Spotřebič lze používat pouze pro sušení a aviváž domácího prádla, tj. částí, které byly vyprány ve vodě a jsou vhodné pro sušení v bubnu pračky (viz štítek na prádle). Používání spotřebiče pro jiné účely je mimo určenou oblast jeho použití a je zakázáno.
- Tento spotřebič je určen pro použití maximálně ve výšce 4 000 metrů nad hladinou moře.

### Než zapnete spotřebič:

Zkontrolujte, zda spotřebič nemá viditelné poškození. Nespouštějte spotřebič, je-li poškozený. V případě jakýchkoli problémů se obraťte na našeho odborného prodejce nebo zákaznický servis.

Čtěte a dodržujte provozní a instalační pokyny a všechny další informace dodané společně s tímto spotřebičem.

Uchovejte dokumenty pro další použití nebo pro další majitele.



## Bezpečnostní pokyny

Následující bezpečnostní informace a pokyny jsou určeny pro vaši ochranu před zraněním i ochranu okolí před věcnými škodami.

Je však třeba přijmout potřebná opatření a při instalaci, údržbě, čištění a provozu spotřebiče postupovat s náležitou opatrností.

### Děti / dospělí / domácí zvířata



#### Varování Nebezpečí smrti!

Děti a jiné osoby, které nejsou schopné posoudit příslušné nebezpečí při používání spotřebiče, se mohou poranit nebo se mohou dostat do životu nebezpečné situace. Proto vezměte na vědomí tyto skutečnosti:

- Děti ve věku od 8 let a dospělé osoby s omezenými fyzickými, smyslovými či duševními schopnostmi nebo osoby s nedostatečnými zkušenostmi mohou spotřebič používat, pokud jsou pod dohledem nebo absolvovaly školení o bezpečném používání spotřebiče a pochopily potenciální nebezpečí používání spotřebiče.

- S tímto spotřebičem si nesmějí hrát děti.
- Nenechte děti provádět čištění nebo údržbu tohoto spotřebiče bez dozoru.
- Dětem do 3 let a domácím zvířatům zabraňte kontaktu s tímto spotřebičem.
- Nenechávejte spotřebič bez dozoru, jsou-li v blízkosti děti nebo jiné osoby, které nejsou schopny posoudit nebezpečí.

### **Varování**

#### **Nebezpečí smrti!**

Děti se mohou zavřít uvnitř spotřebiče a dostat se do životu nebezpečné situace.

- Neumísťujte spotřebič za dveře, protože ty mohou blokovat dvířka spotřebiče nebo bránit jejich úplnému otevření.
- Dosáhne-li spotřebič konce své životnosti, vytáhněte síťovou zástrčku ze zásuvky, **než** oddělíte síťový kabel, a potom zničte zámek na dvířkách spotřebiče.

### **Varování**

#### **Nebezpečí udušení!**

Děti se mohou zabalit do obalů/fólie nebo součástí balení, pokud je jim dovoleno si s nimi hrát, nebo si je mohou přetáhnout přes hlavu a udusit se.

Obaly, fólie a součásti balení udržujte z dosahu dětí.

### **Varování**

#### **Nebezpečí otravy!**

Prací prostředky a aviváže mohou být při požití jedovaté. Při jejich náhodném požití vyhledejte lékařskou pomoc. Uchovávejte prací prostředky a aviváž mimo dosah dětí.

### **Varování**

#### **Podráždění očí/kůže!**

Kontakt s pracími prostředky nebo aviváží může způsobit podráždění očí nebo kůže. Pokud vám prací prostředky či aviváž vniknou do očí nebo přijdou do styku s pokožkou, propláchněte je vodou. Uchovávejte prací prostředky a aviváž mimo dosah dětí.

## Instalace

### **Varování**

#### **Nebezpečí úrazu elektrickým proudem / požáru / věcných škod / poškození spotřebiče!**

Není-li spotřebič řádně instalován, může to vést k nebezpečné situaci. Zajistěte následující:

- Síťové napětí ve vaší zásuvce musí odpovídat napětí uvedenému na spotřebiči (výrobní štítek). Na výrobním štítku je uvedeno zatížení při připojení a požadovaná pojistková ochrana.
- Spotřebič nesmí být napájen externím spínacím zařízením, jako je časovač, ani připojen k okruhu, který se pravidelně zapíná a vypíná.
- Síťová zástrčka a zásuvka s ochranným kontaktem si odpovídají a uzemnění musí být řádně nainstalováno.
- Instalace musí mít odpovídající průřez.
- Síťová zástrčka musí být vždy volně přístupná. Pokud to není možné, z důvodu dodržení příslušných bezpečnostních předpisů musí být do trvalé instalace zabudován spínač (odpojení všech pólů) v souladu s předpisy pro elektrickou instalaci.

- Při použití jističe zbytkového proudu používejte pouze zařízení s tímto označením: . Jedině toto označení zaručuje, že jsou splněny všechny příslušné předpisy.

### **Varování**

#### **Nebezpečí úrazu elektrickým proudem / požáru / věcných škod / poškození spotřebiče!**

Je-li síťový kabel spotřebiče upraven či poškozen, může dojít k úrazu elektrickým proudem, zkratu nebo požáru při přehřátí.

Síťový kabel nesmí být zamotaný, stlačený nebo upravovaný a nesmí být v kontaktu s tepelnými zdroji.

### **Varování**

#### **Nebezpečí požáru / věcných škod / poškození spotřebiče!**

Použití prodlužovacích šňůr nebo elektrických linek může způsobit požár v důsledku přehřátí či zkratu.

Připojte spotřebič přímo k uzemněné zásuvce, která byla řádně instalovaná. Nepoužívejte prodlužovací šňůry, elektrické linky nebo vícecestné konektory.

## Varování

### **Nebezpečí poranění / věcných škod / poškození spotřebiče!**

- Při provozu může spotřebič vibrovat či se pohybovat, což může vést k poranění nebo věcným škodám.  
Umístěte spotřebič na čistou, rovnou, pevnou plochu a s použitím vodováhy jej vyrovnejte pomocí šroubovacích nohou.
- Nesprávné umístění (uložení) tohoto spotřebiče na pračce může vést k poranění, věcným škodám a/nebo poškození spotřebiče.  
Má-li být tento spotřebič umístěn na pračce, musí mít tato pračka minimálně stejnou hloubku a šířku jako spotřebič a musí být na místě zajištěna případnou vhodnou přípojevací sadou.  
→ *Strana 16*  
Spotřebič MUSÍ být touto přípojevací sadou zajištěn.  
Jiný způsob ukládání spotřebiče na jiná zařízení je zakázán.
- Uchopíte-li spotřebič za vyčnívající části (např. dvířka spotřebiče) při zvedání nebo posouvání, mohou se tyto části ulomit a způsobit poranění.  
Při posouvání spotřebiče neuchopujte spotřebič za žádné vyčnívající části.

## Varování

### **Nebezpečí zranění!**

- Spotřebič je velmi těžký.  
Jeho zvedání může způsobit poranění.  
Nezvedejte spotřebič sami.
- Spotřebič má ostré hrany, o které si můžete pořezat ruce.  
Neuchopujte spotřebič za ostré hrany. Při jeho zvedání používejte ochranné rukavice.
- Nejsou-li hadice a síťové kabely správně vedeny, může vznikat nebezpečí zakopnutí s následkem poranění.  
Hadice a kabely ved'te tak, aby nepředstavovaly nebezpečí zakopnutí.

## Obsluha

### **Varování**

#### **Nebezpečí exploze/požáru!**

Prádlo, které přišlo do styku s rozpouštědly, olejem, voskem, odstraňovačem vosku, barvou, mazivem nebo odstraňovačem skvrn, se může při sušení v pračce vznítit, či dokonce způsobit explozi spotřebiče. Proto dodržujte tato opatření:

- Před sušením v pračce prádlo důkladně propláchněte teplou vodou a pracím prostředkem.
- Nevkládejte prádlo do tohoto spotřebiče k sušení, pokud nebylo nejprve vypráno.
- Nepoužívejte spotřebič, pokud byly pro čištění prádla použity průmyslové chemikálie.

### **Varování**

#### **Nebezpečí exploze/požáru!**

- Pokud jsou zbytky ve filtru na vlákna, mohou se během sušení vznítit nebo dokonce způsobit požár či explozi spotřebiče. Pravidelně čistěte filtr na vlákna.
- Některé předměty se mohou při sušení vznítit, nebo dokonce způsobit požár či explozi spotřebiče. Z kapes částí prádla odstraňte zapalovače nebo zápalky.

- Je-li ve vzduchu kolem spotřebiče uhelný prach, může dojít k explozi. Dbejte na to, aby prostor kolem spotřebiče byl za jeho provozu čistý.

### **Varování**

#### **Nebezpečí požáru / věcných škod / poškození spotřebiče!**

Spotřebič obsahuje R290, chladivo, které je ekologicky neškodné, ale hořlavé. Oheň a zápalné zdroje udržujte z dosahu spotřebiče.



### **Varování**

#### **Nebezpečí požáru / věcných škod / poškození spotřebiče!**

Je-li program ukončen před skončením sušicího cyklu, zabraňuje se dostatečnému ochlazení prádla, které se může vznítit, nebo může dojít k věcným škodám či poškození spotřebiče.

- Během poslední části sušicího cyklu se prádlo v bubnu neohřívá (ochlazovací cyklus). Tím je zaručeno, že prádlo zůstává na teplotě, při níž nebude poškozeno.



- Nevypínejte spotřebič před ukončením sušicího cyklu, pokud ihned nevyjmete všechny části prádla z bubnu a nerozprostřete je (pro uvolnění tepla).

### **Varování**

#### **Nebezpečí otravy / věcných škod!**

Kondenzační voda není vhodná pro pití a může být kontaminovaná textilním prachem. Kontaminovaná kondenzační voda může představovat nebezpečí pro zdraví a může způsobit věcné škody.

Tuto vodu nepijte ani dále nepoužívejte.

### **Varování**

#### **Nebezpečí otravy!**

Čisticí prostředky, které obsahují rozpouštědla, mohou uvolňovat jedovaté výpary. Nepoužívejte čisticí prostředky, které obsahují rozpouštědla.

### **Varování**

#### **Nebezpečí zranění!**

- Opíráte-li se nebo si sedáte na otevřená dvířka spotřebiče, spotřebič se může převrhnout a způsobit vám poranění. Neopírejte se o otevřená dvířka spotřebiče.
- Vylézáte-li na spotřebič, horní deska může prasknout a způsobit vám poranění. Nelezte na spotřebič.

- Saháte-li do bubnu, který se dosud otáčí, můžete si poranit ruce. Počkejte, až se buben přestane otáčet.

### **Pozor!**

#### **Věcné škody / poškození spotřebiče**

- Překročí-li množství prádla ve spotřebiči maximální kapacitu naplnění, nemusí spotřebič řádně fungovat nebo může dojít k věcným škodám či poškození spotřebiče. Nepřekračujte maximální kapacitu naplnění sušeného prádla. Dodržujte maximální kapacitu naplnění stanovenou pro jednotlivé programy. → *Strana 22*
- Provozujete-li spotřebič bez vzduchového filtru (např. filtru na chmýří, zásobníku na prach, v závislosti na konkrétním spotřebiči), nebo je-li vzduchový filtr neúplný či vadný, může dojít k poškození spotřebiče. Neprovozujte spotřebič bez vzduchového filtru nebo s vadným či neúplným filtrem.
- Lehké předměty jako vlasy a textilní prach mohou být za provozu spotřebiče nasáty do vzduchového vstupu. Udržujte je z dosahu spotřebiče.

- Pěna a pěnová guma se mohou při sušení ve spotřebiči deformovat nebo rozpustit.  
Nesuňte ve spotřebiči části prádla, které obsahují pěnu nebo pěnovou gumu.
- Nalijete-li do spotřebiče špatné množství pracího nebo čistícího prostředku, může dojít k věcným škodám nebo poškození spotřebiče. Používejte prací prostředky / aviváž / čistící prostředky a změkčovadla v souladu s pokyny výrobce.
- Pokud se spotřebič přehřívá, nemusí řádně fungovat nebo může dojít k věcným škodám či poškození spotřebiče. Dbejte na to, aby vzduchový vstup spotřebiče nebyl za provozu nikdy blokován a aby prostor kolem spotřebiče byl přiměřeně větrán.

## Čištění/údržba

### **Varování** **Nebezpečí smrti!**

Spotřebič je poháněn elektrinou. Hrozí úraz elektrickým proudem při dotyku součástí pod napětím. Proto dodržujte tato opatření:

- Vypněte spotřebič. Odpojte spotřebič od napájení (vytáhněte zástrčku).
- Nikdy se nedotýkejte zástrčky mokryma rukama.
- Při vytahování síťové zástrčky ze zásuvky vždy držte samotnou zástrčku a nikdy síťový kabel, jinak může dojít k poškození síťového kabelu.
- Neprovádějte žádné technické úpravy spotřebiče nebo jeho funkcí.
- Opravy a jiné práce na spotřebiči smí provádět pouze zákaznický servis nebo elektrikář. Totéž platí pro výměnu síťového kabelu (v případě potřeby).
- Náhradní síťové kabely lze objednávat u zákaznického servisu.

### **Varování** **Nebezpečí otravy!**

Čistící prostředky, které obsahují rozpouštědla, mohou uvolňovat jedovaté výpary. Nepoužívejte čistící prostředky, které obsahují rozpouštědla.

**⚠ Varování****Nebezpečí úrazu elektrickým proudem / věcných škod / poškození spotřebiče!**

Pronikne-li do spotřebiče voda, může dojít ke zkratu.

Pro čištění spotřebiče nepoužívejte tlakový nebo parní čistič, hadici ani stříkací pistoli.

**⚠ Varování****Nebezpečí poranění / věcných škod / poškození spotřebiče!**

Používání náhradních dílů a příslušenství jiných značek je nebezpečné a může způsobit poranění, věcné škody nebo poškození spotřebiče.

Z bezpečnostních důvodů používejte původní náhradní díly a příslušenství.

**Pozor!****Věcné škody / poškození spotřebiče**

Čisticí prostředky a přípravky pro předběžnou přípravu prádla (např. odstraňovač skvrn, spreje pro předeprání) mohou způsobit poškození, pokud se dostanou do styku s povrchem spotřebiče. Proto přijměte tato opatření:

- Nedovolte těmto přípravkům vejít do styku s plochami spotřebiče.
- Spotřebič čistěte pouze vodou a měkkým, vlhkým hadrem.
- Jakékoli čisticí prostředky, spreje nebo zbytky jiných látek okamžitě odstraňte.

## Pokyny pro úsporu

- Prádlo před sušením vyždímejte. Při sušším prádle se zkracuje doba trvání programu a snižuje se spotřeba energie.
- Do spotřebiče plňte maximální množství prádla podle příslušných programů.

**Upozornění:** Při překročení maximálního množství prádla se prodlouží doba trvání programu a zvýší spotřeba energie.

- Spotřebič používejte ve větrané místnosti a zajistěte, aby byla větrací mřížka spotřebiče volná, aby byla zajištěna výměna vzduchu.
- Pravidelně odstraňujte ze spotřebiče vlákna. Při znečištění spotřebiče vlákna se prodlužuje doba trvání programu a zvyšuje se spotřeba energie.
- Pokud před spuštěním programu nebo po skončení programu neprovedete žádné kroky ovládání, spotřebič se automaticky přepne do režimu úspory energie. Displej a kontrolky po několika minutách zhasnou a bliká  (start/doplnění). Režim úspory energie se ukončí, když znovu provedete ovládání spotřebiče, např. otevřete a zavřete dvířka.
- Když delší dobu během režimu úspory energie neprovedete žádné kroky ovládání, spotřebič se automaticky vypne.

## Instalace a připojení spotřebiče

### Rozsah dodávky

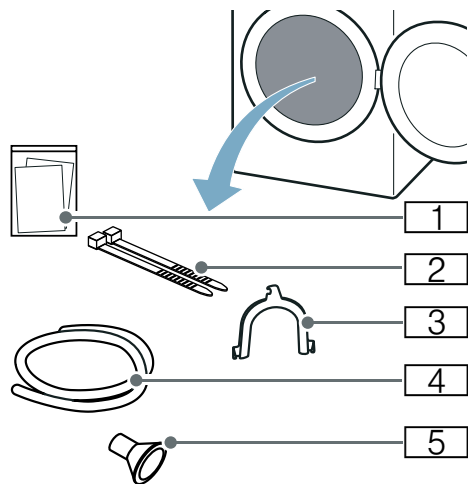

- 1 Průvodní dokumenty (např. návod k použití a instalaci)
- 2 Upevňovací materiál
- 3 Oblouk pro upevnění odtokové hadice
- 4 Odtoková hadice
- 5 Připojovací adaptér

1. Ze spotřebiče odstraňte veškerý obalový materiál a ochranné kryty.
2. Otevřete dvířka.
3. Vyjměte z bubnu veškeré příslušenství.

Nyní můžete spotřebič nainstalovat a připojit.

### **Pozor!** Nebezpečí věcných škod a poškození spotřebiče

Předměty, které nejsou určené pro provoz ve spotřebiči a které zůstanou v bubnu, mohou způsobit věcné škody a poškození spotřebiče. Odstraňte tyto předměty i veškeré příslušenství z bubnu.

## Instalace spotřebiče

### Varování

#### Nebezpečí smrti!

Děti se mohou zavřít uvnitř spotřebiče a dostat se do životu nebezpečné situace.

- Neumísťujte spotřebič za dveře, protože ty mohou blokovat dvířka spotřebiče nebo bránit jejich úplnému otevření.
- Dosáhne-li spotřebič konce své životnosti, vytáhněte síťovou zástrčku ze zásuvky, **než** oddělíte síťový kabel, a potom zničte zámek na dvířkách spotřebiče.

### Varování

#### Nebezpečí exploze/požáru!

Je-li ve vzduchu kolem spotřebiče uhelný prach, může dojít k explozi. Dbejte na to, aby prostor kolem spotřebiče byl za jeho provozu čistý.

### Varování

#### Nebezpečí požáru / věcných škod / poškození spotřebiče!

Spotřebič obsahuje R290, chladivo, které je ekologicky neškodné, ale hořlavé.

Oheň a zápalné zdroje udržujte z dosahu spotřebiče.



### Varování

#### Nebezpečí poranění / věcných škod / poškození spotřebiče!

- Při provozu může spotřebič vibrovat či se pohybovat, což může vést k poranění nebo věcným škodám. Umístěte spotřebič na čistou, rovnou, pevnou plochu a s použitím vodováhy jej vyrovnejte pomocí šroubovacích nohou.
- Nesprávné umístění (uložení) tohoto spotřebiče na pračce může vést k poranění, věcným škodám a/nebo poškození spotřebiče. Má-li být tento spotřebič umístěn na pračce, musí mít tato pračka minimálně stejnou hloubku a šířku jako spotřebič a musí být na místě zajištěna případnou vhodnou přípojovací sadou. → *Strana 16* Spotřebič MUSÍ být touto přípojovací sadou zajištěn. Jiný způsob ukládání spotřebiče na jiná zařízení je zakázán.
- Uchopíte-li spotřebič za vyčnívající části (např. dvířka spotřebiče) při zvedání nebo posouvání, mohou se tyto části ulomit a způsobit poranění. Při posouvání spotřebiče neuchopujte spotřebič za žádné vyčnívající části.

## **⚠ Varování**

### **Nebezpečí zranění!**

- Spotřebič je velmi těžký. Jeho zvedání může způsobit poranění. Nezvedejte spotřebič sami.
- Spotřebič má ostré hrany, o které si můžete pořezat ruce. Neuchopujte spotřebič za ostré hrany. Při jeho zvedání použijte ochranné rukavice.

## **Pozor!**

### **Věcné škody / poškození spotřebiče**

Pokud se spotřebič přehřívá, nemusí řádně fungovat nebo může dojít k věcným škodám či poškození spotřebiče.

Dbejte na to, aby vzduchový vstup spotřebiče nebyl za provozu nikdy blokován a aby prostor kolem spotřebiče byl přiměřeně větrán.

## **Pozor!**

### **Nebezpečí věcných škod a poškození spotřebiče**

U spotřebiče byl před vyexpedováním ze závodu proveden funkční test a může obsahovat zbytkovou vodu. Když se spotřebič nakloní o více než 40°, může tato zbytková voda vytéct.

## **Spotřebič nainstalujte následujícím způsobem:**

1. Spotřebič umístěte na suchou, rovnou a pevnou plochu.
2. Pomocí vodováhy zkontrolujte vyrovnaní spotřebiče.

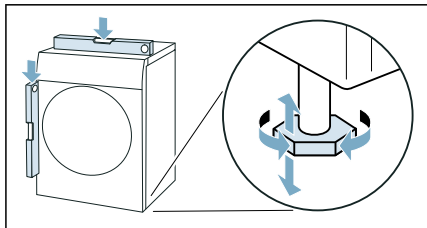

3. V případě potřeby spotřebič znovu vyrovnejte otáčením nožiček. Nyní můžete spotřebič připojit.

## **Upozornění**

- Všechny nožičky spotřebiče musí pevně stát na podlaze.
- V případě nesprávně vyrovnaného spotřebiče se mohou vyskytovat různé zvuky, vibrace a házení bubnu a ze spotřebiče může vytékat zbytková voda.

## Připojení spotřebiče



### Varování

#### Nebezpečí úrazu elektrickým proudem / požáru / věcných škod / poškození spotřebiče!

Není-li spotřebič řádně instalován, může to vést k nebezpečné situaci. Zajistěte následující:

- Síťové napětí ve vaší zásuvce musí odpovídat napětí uvedenému na spotřebiči (výrobní štítek). Na výrobním štítku je uvedeno zatížení při připojení a požadovaná pojistková ochrana.
- Spotřebič nesmí být napájen externím spínacím zařízením, jako je časovač, ani připojen k okruhu, který se pravidelně zapíná a vypíná.
- Síťová zástrčka a zásuvka s ochranným kontaktem si odpovídají a uzemnění musí být řádně nainstalováno.
- Instalace musí mít odpovídající průřez.
- Síťová zástrčka musí být vždy volně přístupná. Pokud to není možné, z důvodu dodržení příslušných bezpečnostních předpisů musí být do trvalé instalace zabudován spínač (odpojení všech pólů) v souladu s předpisy pro elektrickou instalaci.
- Při použití jističe zbytkového proudu používejte pouze zařízení s tímto označením: . Jedině toto označení zaručuje, že jsou splněny všechny příslušné předpisy.



### Varování

#### Nebezpečí úrazu elektrickým proudem / požáru / věcných škod / poškození spotřebiče!

Je-li síťový kabel spotřebiče upraven či poškozen, může dojít k úrazu elektrickým proudem, zkratu nebo požáru při přehřátí.

Síťový kabel nesmí být zamotaný, stlačený nebo upravovaný a nesmí být v kontaktu s tepelnými zdroji.



### Varování

#### Nebezpečí požáru / věcných škod / poškození spotřebiče!

Použití prodlužovacích šňůr nebo elektrických linek může způsobit požár v důsledku přehřátí či zkratu.

Připojte spotřebič přímo k uzemněné zásuvce, která byla řádně instalována.

Nepoužívejte prodlužovací šňůry, elektrické linky nebo vícecestné konektory.



### Varování

#### Nebezpečí zranění!

Nejsou-li hadice a síťové kabely správně vedeny, může vznikat nebezpečí zakopnutí s následkem poranění.

Hadice a kabely ved'te tak, aby nepředstavovaly nebezpečí zakopnutí.

## Spotřebič připojte následujícím způsobem:

1. Připojte odtokovou hadici.  
→ *Strana 31*

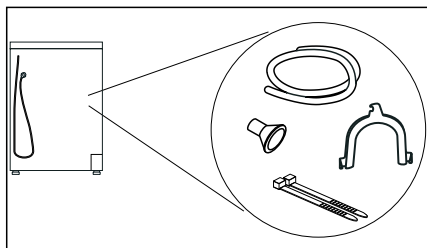

2. Síťovou zástrčku spotřebiče zapojte do určené zásuvky.
  3. Zkontrolujte, zda je zástrčka řádně zapojená.
- Spotřebič je nyní připravený k provozu.

### **Pozor!** **Nebezpečí věcných škod a poškození spotřebiče**

Spotřebič obsahuje chladivo a může dojít k jeho poškození, pokud bude uveden do provozu hned po přepravě. Spotřebič nechte před uvedením do provozu dvě hodiny stát.

**Upozornění:** V případě pochybností nechte spotřebič připojit kvalifikovaným odborníkem.

### **Před prvním použitím**

#### **Než zapnete spotřebič:**

Zkontrolujte, zda spotřebič nemá viditelné poškození. Nespouštějte spotřebič, je-li poškozený. V případě jakýchkoli problémů se obraťte na našeho odborného prodejce nebo zákaznický servis.

**Upozornění:** Po správné instalaci a připojení je spotřebič připravený k provozu. Nejsou nutná žádná další opatření.

## Volitelné příslušenství

Volitelné příslušenství si můžete objednat\* u zákaznického servisu:





- **Koš na sušení vlny:**  
Vlněné textilie, sportovní obuv a plyšová zvířátka sušte nebo větrejte v koši na sušení vlny.  
– Objednáací číslo: **WMZ20600**.
- **Podstavec:**  
Sušičku můžete zvýšit kvůli lepšímu vkládání a vyndávání prádla pomocí podstavce. Prádlo můžete přemisťovat ve výsuvném koši na prádlo, který je integrovaný v podstavci.  
– Objednáací číslo: **WTZPW20D**.
- **Souprava pro spojení pračky a sušičky:**  
Sušičku můžete prostorově úsporně umístit na vhodnou pračku stejné hloubky a šířky. Sušičku bezpodmínečně upevněte na pračku pomocí této spojovací soupravy.  
– Objednáací číslo s výsuvnou pracovní deskou: **WTZ27400**.  
– Objednáací číslo bez výsuvné pracovní desky: **WTZ27410**.
- **Připojovací souprava:**  
Volitelně můžete kondenzovanou vodu spotřebiče odvádět pomocí odtokové hadice do odpadu. V tom případě nemusíte během sušení a po sušení vyprazdňovat nádržku na kondenzovanou vodu.  
– Objednáací číslo: —

\* v závislosti na vybavení spotřebiče

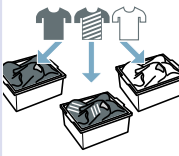
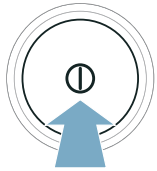

## Stručný návod

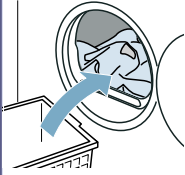
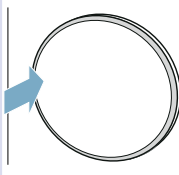
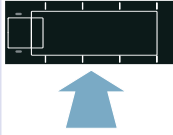
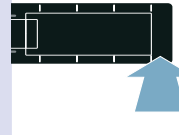
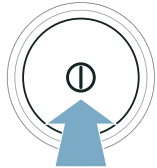
**Upozornění:** Spotřebič musí být odborně nainstalovaný a připojený. → *Strana 12*

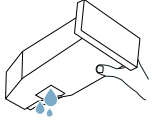
<p><b>1</b></p>	<p><b>Před spuštěním programu:</b></p>	<p>→ </p>	<p>→ </p>	<p>→ </p>
		<p>Roztříděte prádlo.</p>	<p>Zapněte spotřebič.</p>	<p>Zvolte program.</p>
<p><b>2</b></p>	<p></p>	<p>→ </p>	<p>→ </p>	<p>→ </p>
	<p>Otevřete dvířka a vložte prádlo.</p>	<p>Zavřete dvířka.</p>	<p>V případě potřeby: Změňte nastavení programu.</p>	<p>Spusťte program.</p>
<p><b>3</b></p>	<p><b>Po skončení programu:</b></p>	<p>→ </p>	<p>→ </p>	<p>→ </p>
		<p>Vypněte spotřebič.</p>	<p>Otevřete dvířka a vyjměte prádlo.</p>	<p>Vyprázdňte nádržku na kondenzovanou vodu.</p>

## Seznámení se spotřebičem

### Přehled spotřebiče

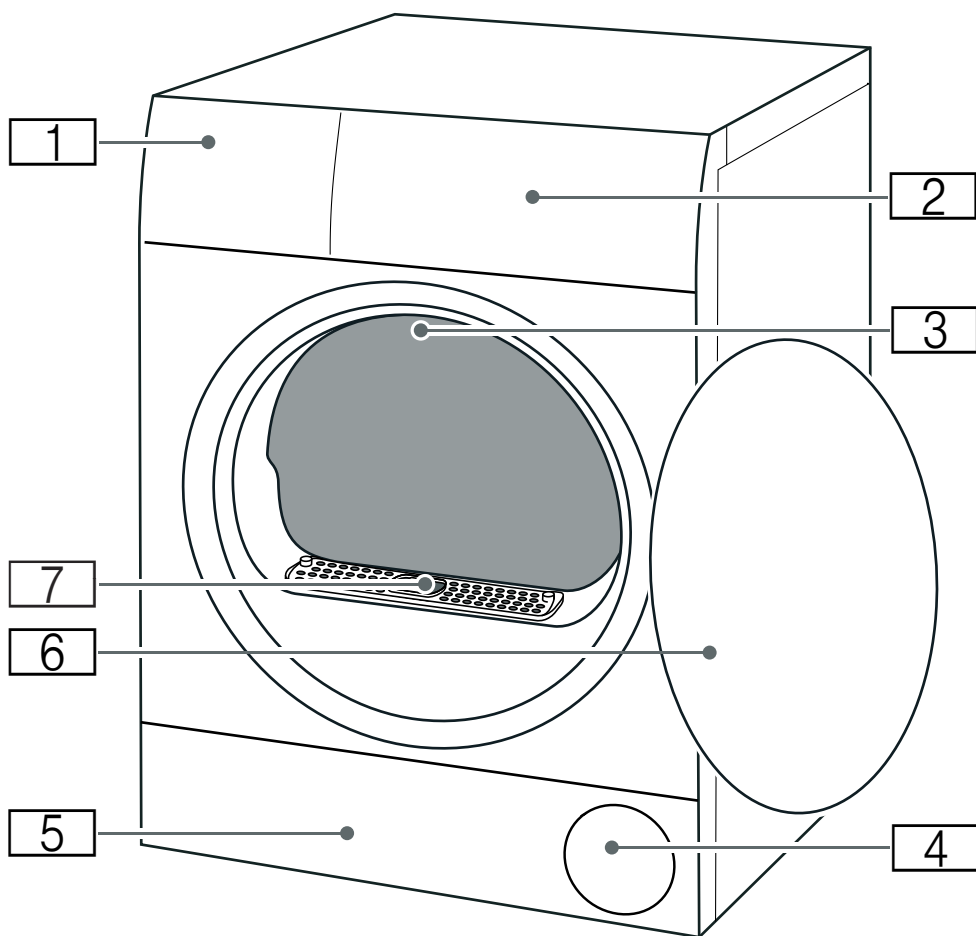

- 1** Nádržka na kondenzovanou vodu → Strana 29
- 2** Panel
- 3** Vnitřní osvětlení bubnu (v závislosti na vybavení spotřebiče)
- 4** Větrací mřížka
- 5** Krytka pro údržbu spodní části → Strana 35
- 6** Dvířka
- 7** Kryt vzduchového kanálu (neodstraňujte)

## Panel

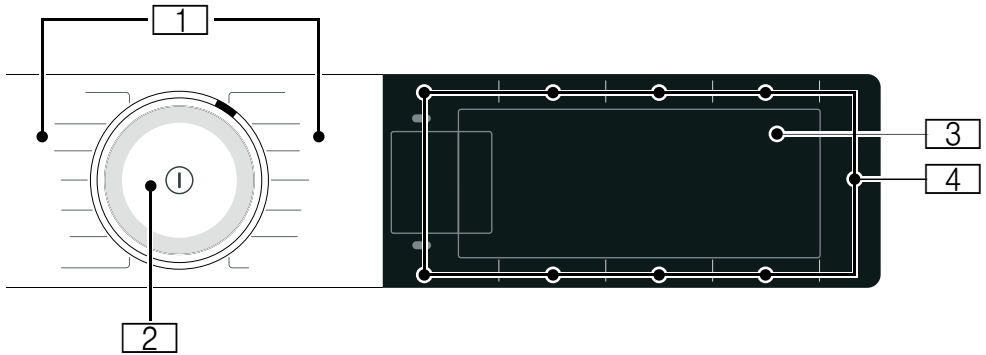

1

**Programy**

2

**Volič programů**

- Otáčení: nastavení programu
- Stisknutí: zapnutí/vypnutí spotřebiče

3

**Displej**









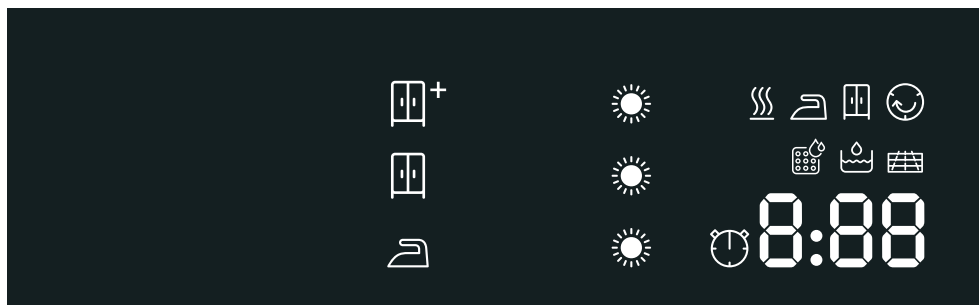





Zobrazení nastavení a informací





4

**Tlačítka**

Pro nastavení programů a přídatných funkcí / nastavení spotřebiče

 Displej

Ukazatel	Popis	Informace
	<b>Stav programu:</b>	<b>Svítil:</b> ukazatel stavu
	Sušení	
	Suché k žehlení	
	Suché do skříně	
	Ochrana před zmačkáním	
	Pauza	
<i>End</i>	Konec programu	
	Výsledek sušení	Aktivovaný výsledek sušení  (suché do skříně plus)
		Aktivovaný výsledek sušení  (suché do skříně)
		Aktivovaný výsledek sušení  (suché k žehlení)
	Stupeň sušení	Aktivovaný stupeň sušení pro výsledek sušení
		
		
Např. 1:27	Doba trvání programu	Předpokládaná doba trvání programu v hodinách a minutách.
3h	Konec programu	Posunutí programu v hodinách, pokud jste aktivovali dobu skončení.
	Časový program	Aktivovaný časový program



















	<p>Vyprázdněte nádržku na kondenzovanou vodu → <i>Strana 29</i></p>	<ul style="list-style-type: none"> <li>■ Vyprázdněte nádržku na kondenzovanou vodu a nasadte ji. → <i>Strana 29</i> Poté stiskněte  (start/doplnění).</li> <li>■ Vyčistěte filtr v nádržce na kondenzovanou vodu.</li> <li>■ Pokud je nainstalovaná volitelná odtoková hadice*, zajistěte, aby odtoková hadice: <ul style="list-style-type: none"> <li>- byla správně připojená, → <i>Strana 31</i></li> <li>- nebyla zalomená,</li> <li>- nebyla zablokovaná nebo ucpaná, např. usazeninami.</li> </ul> </li> <li>■ Proveďte intenzivní údržbu spotřebiče.</li> <li>■ Zkontrolujte, zda se do spodní části nedostaly nějaké předměty. Otevřete krytku pro údržbu a případné předměty odstraňte.</li> </ul>
	<p>Spodní část</p>	<p>Vyčistěte spodní část → <i>Strana 35</i></p>
	<p>Automatické propláchnutí výměníku tepla</p>	<p>Automaticky se čistí výměník tepla. Během zobrazeného procesu nevytahujte nádržku na kondenzovanou vodu a nepřerušujte program.</p>
<p><i>C-r-E</i></p>	<p>Jednoduchá údržba spotřebiče</p>	<p>Nejedná se o závalu. Po určité době používání vám spotřebič automaticky doporučí, abyste provedli jednoduchou údržbu spotřebiče. Proveďte jednoduchou údržbu spotřebiče. → <i>Strana 41</i></p>
<p><i>Hot</i></p>	<p>CoolDown</p>	<p>Při sušení mohou vznikat vysoké teploty. Pro vychladnutí prádla sníží proces CoolDown teplotu v bubnu. Když se dvířka neotevřou, spustí se v následujících případech po 30 sekundách proces CoolDown:</p> <ul style="list-style-type: none"> <li>■ pozastavíte program,</li> <li>■ přerušíte program.</li> </ul> <p>Spotřebič můžete během procesu CoolDown nadále obsluhovat.</p> <p><b>Upozornění</b></p> <ul style="list-style-type: none"> <li>■ Během procesu CoolDown se bubn otáčí dál i v pozastaveném stavu.</li> <li>■ Během procesu CoolDown neměňte program.</li> <li>■ Regulace teploty může trvat až 10 minut.</li> </ul>

 Přehled programů

Program	Maximální naplnění
<b>Název programu</b> Krátký popis programu, příp. pro které textilie je vhodný.	<b>Maximální množství prádla vztahující se k hmotnosti suchých textilií</b>
<b>bavlna</b> Odolné textilie, textilie z bavlny nebo lnu s možností vyvářky.	<b>9 kg</b>
<b>snadno udržovatelné</b> Textilie ze syntetických vláken nebo směsových tkanin.	<b>3,5 kg</b>
<b>mix</b> Směs bavlněných a syntetických textilií.	<b>3 kg</b>
<b>jemné</b> Choulostivé prací textilie např. ze saténu, syntetických vláken nebo směsových tkanin.	<b>2 kg</b>
<b>vlna závěr</b> Vlna nebo textilie s podílem vlny vhodné pro praní v pračce.	<b>0,5 kg</b>
<b>Upozornění</b> <ul style="list-style-type: none"> <li>■ Textilie budou nadýchanější, ale nikoli suché.</li> <li>■ Po skončení programu textilie vyjměte a nechte je uschnout.</li> </ul>	
<b>čas. program studený</b> Časový program pro všechny textilie kromě vlny a hedvábí. Pro osvěžení nebo vyvětrání málo nošeného prádla.	<b>3 kg</b>
<b>Upozornění:</b> Dobu trvání programu můžete přizpůsobit.	
<b>čas. program teplý</b> Časový program pro všechny druhy textilu kromě hedvábí. Vhodný pro předsušené nebo mírně vlhké prádlo a pro dosušení vícevrstvého, silného prádla.	<b>3 kg</b>
<b>Upozornění</b> <ul style="list-style-type: none"> <li>■ Vlnu, sportovní obuv a plyšová zvířátka sušte výhradně v koši na sušení vlny.</li> <li>■ Při časovém programu není automaticky rozpoznána zbývající vlhkost prádla. Pokud je prádlo po sušení ještě příliš vlhké, nechte program zopakovat a v případě potřeby prodlužte dobu trvání programu.</li> </ul>	<b>Max. naplnění pro praní vlny / plyšových zvířátek v koši: 1 náplň koše</b>  <b>Max. naplnění pro praní obuvi v koši: 1 pár</b>

<b>košile/halenky</b>	<b>1,5 kg</b>
Košile/halenky z bavlny, lnu, syntetických vláken nebo směsových tkanin.	
<b>Upozornění:</b> Po sušení prádlo vyžehlete nebo pověste. Zbývající vlhkost se rovnoměrně rozloží.	
<b>přikrývky</b>	<b>2,5 kg</b>
Textilie, polštáře, prošívané přikrývky nebo deky plněné syntetickými vlákny.	
<b>Upozornění:</b> Velké kusy sušte jednotlivě. Řiďte se značkami pro údržbu.	
<b>peří</b>	<b>1,5 kg</b>
Textilie, přikrývky nebo peřiny naplněné peřím.	
<b>Upozornění</b>	
<ul style="list-style-type: none"> <li>■ Velké kusy sušte jednotlivě.</li> <li>■ Po skončení programu textilie natřepete, aby se náplň rovnoměrně rozložila a uvolnila se vlhká místa. Příp. znovu spusťte program.</li> </ul>	
<b>sport/fitness</b>	<b>1,5 kg</b>
Rychle schnoucí oděvy z funkčních vláken a syntetických vláken.	
<b>ručníky</b>	<b>6 kg</b>
Odolné ručníky a župany z bavlny.	
<b>rychlý 40'</b>	<b>1 kg</b>
Směs syntetických textilií a textilií z lehké bavlny.	
<b>AlergiePlus</b>	<b>4 kg</b>
Odolné textilie.	
<b>Upozornění:</b> Program dosahuje vyšších teplot. Mimořádně vhodný při zvýšených hygienických nárocích.	

## P+ Nastavení

Nastavení programu	Funkce
<b>Upozornění:</b>	Některá nastavení nelze aktivovat u všech programů. Aktivovaná nastavení se zobrazí u tlačítek nebo jsou světle zvýrazněná na displeji. Aktivovaná nastavení můžete měnit nebo deaktivovat opakovaným stisknutím příslušných tlačítek.
 (cíl sušení) :	Výsledek sušení určuje, jak moc vlhké nebo suché bude prádlo po skončení programu. Pokud jste nastavili výsledek sušení, zůstane pro příslušný program uložený i po vypnutí spotřebiče. Výjimka: Nastavení nezůstávají uložená u bavlny.
 (suché do skříňě plus)	Vícevrstvé, silné prádlo, které špatně schne.
 (suché do skříňě)	Normální jednovrstvé prádlo.
 (suché k žehlení)	Normální jednovrstvé prádlo, které má být po sušení vlhké a ve stavu vhodném k žehlení nebo pověšení.
 (stupeň sušení)	Pokud se vám zdá prádlo po sušení příliš vlhké, můžete přizpůsobit stupeň sušení a zvýšit ho ve stupních  až    . Prodlouží se tím doba programu při stejné teplotě. Pokud jste přizpůsobili stupeň sušení, nastavení zůstane pro tento program uložené i po vypnutí spotřebiče.
—  + (hotovo za)	<b>Před spuštěním programu</b> můžete pomocí — a + odložit konec programu až maximálně o 24 hodin. Na displeji se zobrazí nastavený počet hodin, např. 8 h, a odpočítává se do doby, než program začne. Po spuštění programu se zobrazí doba trvání programu. <b>Upozornění:</b> Řiďte se upozorněním ohledně teploty prostředí → <i>Strana 50</i> .
—  +	Dobu sušení pro  <b>časové programy</b> lze pomocí — a + prodloužit v krocích po 10 minutách.
— / +	Pomocí výběrových tlačítek — a + můžete přizpůsobit hodnoty nastavení.
 60' (ochrana proti zmačkání 60')	Aby nedošlo k pomačkání, po usušení prádla se buben pohybuje v pravidelných intervalech. Automatickou funkci ochrany před zmačkáním můžete aktivovat na 60 minut (pomocí  60' (ochrana proti zmačkání 60')) nebo na 120 minut (pomocí  120' (ochrana proti zmačkání 120')) nebo ji deaktivovat.
 120' (ochrana proti zmačkání 120')	
 (Jemné sušení)	Snížená teplota pro choulostivé textilie, např. polyakryl nebo elastan, může prodloužit dobu sušení.
 (start/doplňení)	Spuštění, přerušení a zrušení programu.





## Prádlo

### Příprava prádla



#### Varování

#### Nebezpečí exploze/požáru!

Některé předměty se mohou při sušení vznítit, nebo dokonce způsobit požár či explozi spotřebiče.

Z kapes částí prádla odstraňte zapalovače nebo zápalky.

#### Pozor!

#### Nebezpečí poškození bubnu a textilií

Pokud v kapsách textilu necháte nějaké předměty, může při provozu dojít k poškození bubnu a textilií. Z kapes textilií odstraňte všechny předměty, jako např. kovové předměty.

Následujícím způsobem připravte prádlo:

- Látkové pásky, vázačky u zástěr atd. zavažte nebo použijte pytlík na praní prádla.
- Zapněte zipy, háčky, poutka a knoflíky. Velké kusy prádla, jako např. povlaky, zapněte.
- Velmi malé kusy, např. dětské ponožky, sušte vždy společně s velkými kusy prádla, např. ručníky.
- Pro jednotlivé kusy prádla používejte časový program.
- Úpletové textilie, např. trička, trikotové prádlo, se při prvním sušení často srazí. Použijte šetrný program.
- Prádlo se snadnou údržbou nepřesušujte. Došlo by ke zvýšenému pomačkání prádla.
- Některé prací a ošetřovací prostředky, např. škrob na prádlo nebo aviváž, obsahují částičky, které se mohou usazovat na senzoru vlhkosti. To může ovlivňovat funkci senzoru a tím také výsledek sušení.

#### Upozornění

- Při praní prádla, které chcete sušit v sušičce dávkujte prací a ošetřovací prostředky podle údajů výrobce.
- Senzor vlhkosti pravidelně čistěte  
→ *Strana 38.*

### Třídění prádla

**Upozornění:** Prádlo vkládejte do spotřebiče po jednotlivých kusech. Pro dosažení dobrého výsledku sušení dbejte na to, aby nebylo prádlo zamotané do sebe.

#### Pozor!

#### Nebezpečí poškození sušičky nebo textilií

Prádlo, které není vhodné pro sušení v sušičce, se může při sušení poškodit nebo může dojít k poškození spotřebiče. Prádlo před sušením rozřídte podle údajů na visačkách:

- vhodné pro sušení v sušičce
- sušení s normální teplotou
- sušení s nízkou teplotou
- nesušit v sušičce

Při třídění sušeného prádla dodržujte také následující:

- Sušte společně jen prádlo ze stejného druhu tkaniny a se stejnou strukturou, abyste dosáhli stejného výsledku sušení.  
Pokud společně sušíte slabé, silné nebo vícevrstvé textilie, budou různě suché.
- Řiďte se podle popisu textilu u sušicích programů.  
→ "Přehled programů" na straně 22

**Upozornění:** Pokud se vám zdá prádlo po sušení příliš vlhké, můžete pro dosušení zvolit časový program.

**Pozor!**  
**Nebezpečí poškození spotřebiče nebo textilií**

V sušičce **nesušte** následující textilie:

- Prádlo znečištěné rozpouštědly, voskem nebo tukem.
- Nevyprané textilie.
- Neprodyšné textilie, např. pogumované prádlo.
- Jemné textilie, např. hedvábí, syntetické záclony.

## Obsluha spotřebiče

### Vložení prádla a zapnutí spotřebiče

**Upozornění:** Spotřebič musí být odborně nainstalovaný a připojený.  
→ Strana 12

1. Připravte a roztrďte prádlo.
2. Pro zapnutí spotřebiče stiskněte .

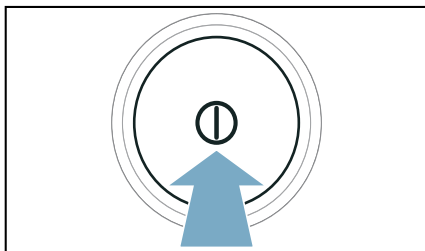

3. Otevřete dvířka.  
Zkontrolujte, zda je buben úplně prázdný. Příp. ho vyprázdněte.

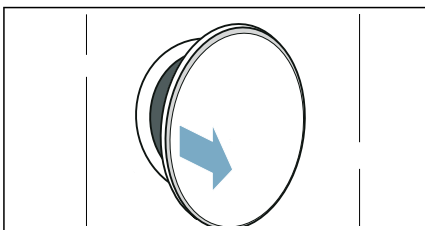

4. Rozložené prádlo vložte do bubnu.

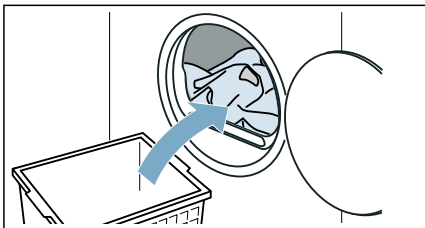

## 5. Zavřete dvířka.

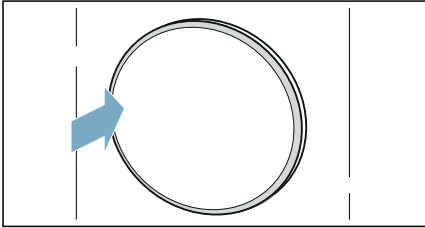
**Pozor!****Nebezpečí poškození spotřebiče nebo textilií.**

Nepřiskřípněte do dvířek prádlo.



**Upozornění:** Po otevření, zavření a spuštění programu se v bubnu spotřebiče rozsvítí osvětlení. Vnitřní osvětlení bubnu zhasne automaticky.

**Nastavení programu**

**Upozornění:** Pokud jste aktivovali dětskou pojistku, musíte ji nejprve deaktivovat, teprve potom můžete nastavit program. → *Strana 30*

## 1. Nastavte požadovaný program.

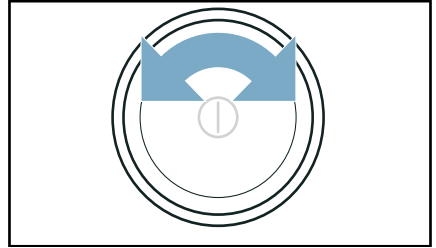

Na displeji se zobrazí nastavení programu.

## 2. V případě potřeby nastavení programu změňte.

**Spuštění programu**

Stiskněte  (start/doplnění).

**Upozornění:** Pokud chcete program zabezpečit proti neúmyslné změně nastavení, aktivujte dětskou pojistku. → *Strana 30*

**Průběh programu**

Stav programu se zobrazí na displeji.

**Upozornění:** Po zvolení programu se zobrazí předpokládaná doba sušení při maximálním naplnění. Při sušení zjišťuje senzor vlhkosti zbývající vlhkost prádla. V závislosti na vlhkosti se během provozu automaticky přizpůsobuje doba trvání programu a ukazatel zbývající doby (kromě časových programů).

## Změna programu nebo přidání prádla

Během sušení můžete kdykoli vyjmout nebo přidat prádlo a změnit nebo přizpůsobit program.

1. Pro pozastavení otevřete dvířka nebo stiskněte  (start/doplnění).

**Upozornění:** Když je aktivní CoolDown, buben se dál otáčí i v pozastaveném stavu. CoolDown můžete kdykoli přerušit otevřením dvířek.

2. Přidejte nebo vyjměte prádlo.
3. Pokud si to přejete, zvolte jiný program nebo jiné nastavení programu. → "Přehled programů" na straně 22

**Upozornění:** Během procesu CoolDown neměňte program.

4. Zavřete dvířka.
5. Stiskněte  (start/doplnění).

**Upozornění:** Doba trvání programu na displeji se aktualizuje podle množství a zbývající vlhkosti prádla. Zobrazené hodnoty se mohou po změně programu nebo množství prádla změnit.

## Přerušení programu

Program lze kdykoli přerušit otevřením dvířek nebo stisknutím  (start/doplnění).

### Pozor!

**Nebezpečí požáru. Prádlo se může vznítit.**

Pokud program zrušíte, musíte všechno prádlo vyndat a rozprostřít tak, aby se z něj mohlo uniknout teplo.

## Konec programu

Na displeji se zobrazí upozornění: *End*

## Vyjmutí prádla a vypnutí spotřebiče

1. Vyjměte prádlo.

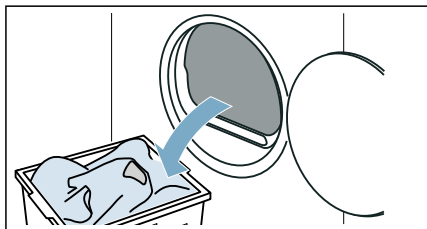

2. Pro vypnutí spotřebiče stiskněte .

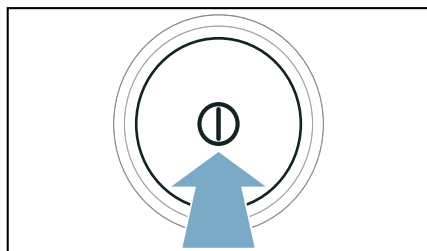

## Vyprázdnění nádržky na kondenzovanou vodu

Během sušení vzniká ve spotřebiči kondenzovaná voda.

Pokud nepoužijete odtokovou hadici, kondenzovaná voda ze spotřebiče teče do nádržky na kondenzovanou vodu. V tom případě musíte nádržku na kondenzovanou vodu vyprázdnit po každém sušení, a navíc i tehdy, pokud se během sušení předčasně naplní.

1. Vodorovně vytáhněte nádržku na kondenzovanou vodu.

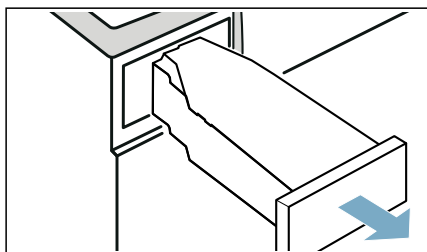

2. Vylijte kondenzovanou vodu.

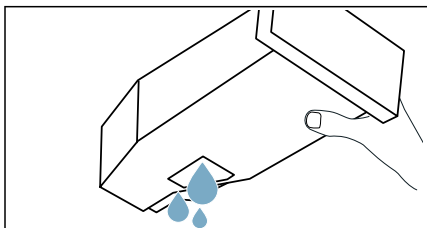

### Pozor!

#### Nebezpečí poškození zdraví a věcných škod

Kondenzovaná voda není pitná a může být znečištěná vlákny. Znečištěná kondenzovaná voda může způsobit poškození zdraví a věcné škody. Nepijte ji ani ji nepoužívejte žádným jiným způsobem.

3. Zasuňte nádržku na kondenzovanou vodu znovu do spotřebiče tak, až citelně zaskočí.

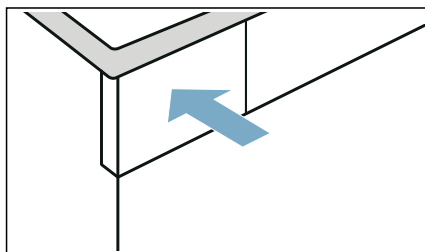

**Upozornění:** Sítko v nádržce na kondenzovanou vodu filtruje kondenzovanou vodu, která se používá pro automatické čištění spotřebiče. Sítko se čistí vyprázdněním kondenzované vody. Přesto sítko pravidelně kontrolujte, zda v něm nejsou usazené nečistoty, a případně je odstraňte.

→ "Čištění sítka v nádržce na kondenzovanou vodu" na straně 38



## Nastavení spotřebiče

Dětskou pojistku a základní nastavení (např. akustické signály) můžete přizpůsobit nebo aktivovat/deaktivovat.

### Dětská pojistka

Aktivací dětské pojistky zabráníte neúmyslnému ovládnutí ovládacího panelu.

#### Aktivace/deaktivace dětské pojistky:

- Držte 3 sekundy stisknuté  **3 s (dětský zámek 3 s)**.

**Upozornění:** Dětská pojistka zůstává aktivní i po vypnutí spotřebiče. Abyste mohli po zapnutí ovládat ovládací panel, musíte deaktivovat dětskou pojistku.

### Upozorňující signál

Upozorňující signál na konci programu můžete aktivovat nebo deaktivovat. Když toto nastavení aktivujete, zazní na konci programu akustický signál.

#### Nastavení spotřebiče se aktivuje/deaktivuje následovně:

Stiskněte  (signál).

Upozorňující signál na konci programu je aktivovaný/deaktivovaný.



**Upozornění:** Pokud na konci programu nezazní akustický signál, ačkoli je upozorňující signál aktivovaný, můžete přizpůsobit nastavení spotřebiče.

## Základní nastavení

Určitá základní nastavení spotřebiče můžete přizpůsobit. Abyste mohli provést přizpůsobení, musíte nejprve **vyvolat režim nastavení**:

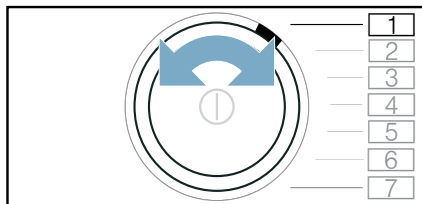
1. Nastavte program do polohy  1.



2. Stiskněte   (cíl sušení) a zároveň:
3. Nastavte program do polohy  2.

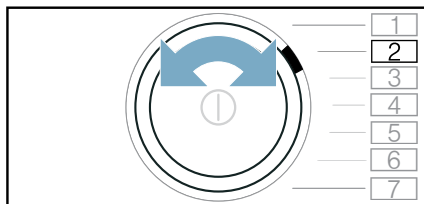

4. Uvolněte . Režim nastavení je aktivovaný.

Základní nastavení jsou přiřazená k následujícím polohám programů:

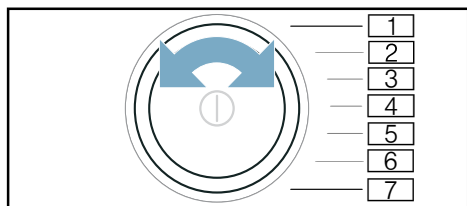

Poloha	Základní nastavení
<input type="checkbox"/> 2	Přizpůsobení hlasitosti upozorňujících signálů (např. na konci programu)
<input type="checkbox"/> 3	Přizpůsobení hlasitosti signálů ovládní

#### Hodnoty nastavení:

- 0 vyp
- 1 nízká
- 2 střední
- 3 vysoká
- 4 velmi vysoká

#### Přizpůsobení a aktivace/deaktivace základních nastavení se provádí následovně

1. Nastavte polohu požadovaného základního nastavení.
2. Změňte nastavení pomocí:   
 — +
3. Přizpůsobte další základní nastavení nebo základní nastavení uložte a ukončete nastavování.

#### Uložení základních nastavení a ukončení nastavování se provádí následovně

Vypněte spotřebič.

**Upozornění:** Nastavení zůstanou uložena i po vypnutí spotřebiče.

## Odtok kondenzované vody

Během sušení vzniká ve spotřebiči kondenzovaná voda.

Spotřebič používejte s připojenou odtokovou hadicí.

Pokud nepoužijete odtokovou hadici, kondenzovaná voda ze spotřebiče teče do nádržky na kondenzovanou vodu. Vtom případě musíte nádržku na kondenzovanou vodu vyprázdnit po každém sušení a navíc i tehdy, pokud se během sušení předčasně naplní.

#### Odtokovou hadici připojte následujícím způsobem:

1. Vyjměte z bubnu příslušenství.

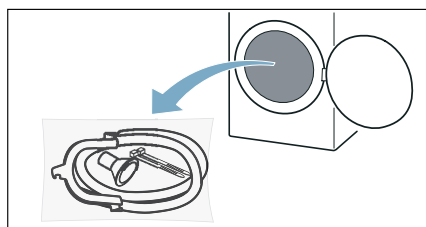

2. Vyndejte ze sáčku všechny díly.

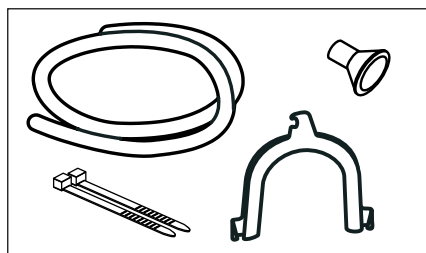

3. Vytáhněte uzavírací krytku z hrdla.

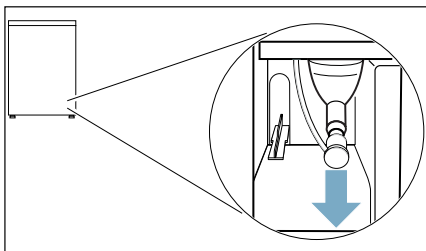

### Upozornění

- Při dodání spotřebiče je na hrdle upevněná uzavírací krytka.
- Při odstranění uzavírací krytky může z hrdla vytéct trochu kapaliny.

4. Zasuňte uzavírací krytku do odkládací polohy.

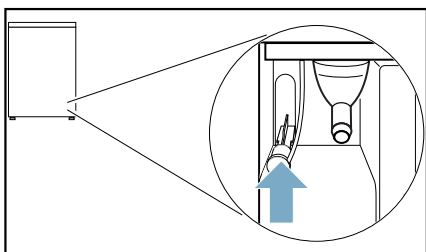

5. Nasadte odtokovou hadici až nadoraz na volné hrdlo.

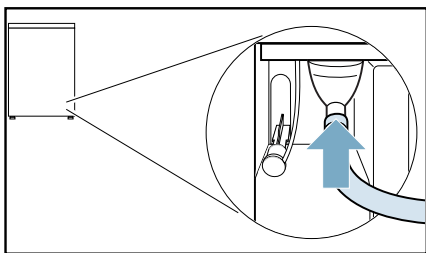

6. Pomocí zbývajících příslušenství upevněte druhou stranu odtokové hadice v závislosti na konkrétní situaci připojení.

### Umyvadlo:

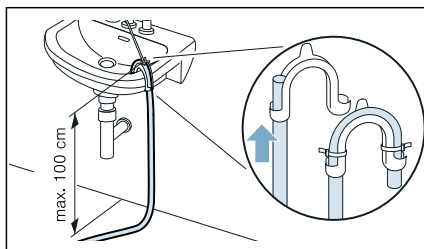

### Sifon:

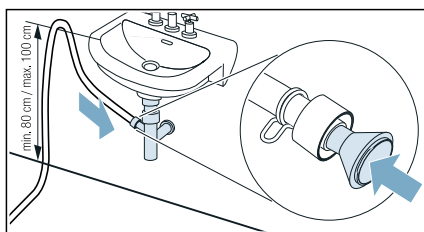

Místo připojení se musí zajistit hadicovou sponou (rozsah upnutí 12–22 mm, specializovaná prodejna).

Při připojení k sifonu je třeba dbát na to, aby se odtoková hadice vedla ve výšce min. 80 cm, max. ale 100 cm.

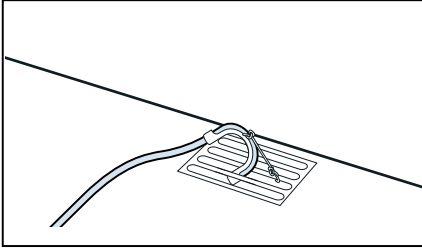

**Odtok v podlaze:****Pozor!****Nebezpečí vzniku škod v důsledku netěsnosti nebo vytékající vody.**

Zajistěte odtokovou hadici proti vyklouznutí. Odtokovou hadici nezalamujte. Dodržujte výškový rozdíl mezi plochou pro instalaci a odtokem max. 100 cm.

**Pozor!****Může dojít k nasátí nahromaděné vody zpět do spotřebiče, což může způsobit poškození.**

Zkontrolujte, zda voda dostatečně rychle odtéká. Odtok nesmí být uzavřený nebo ucpaný.

7. Vodorovně vytáhněte nádržku na kondenzovanou vodu a vylijte ji.

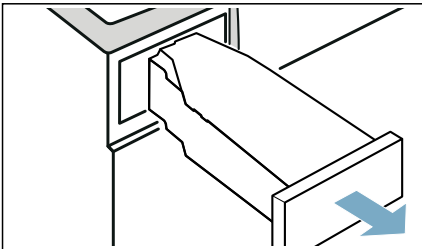

8. Obaťte nádržku na kondenzovanou vodu o 180° a na spodní straně odstraňte nasazenou zátku.

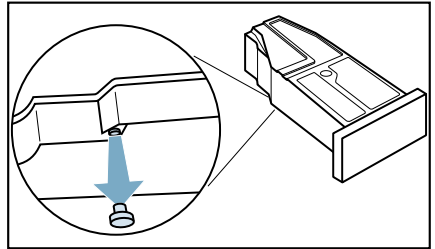

9. Nádržku na kondenzovanou vodu znovu obraťte o 180° a nasadte zátku do prohlubně na horní straně nádržky na kondenzovanou vodu.

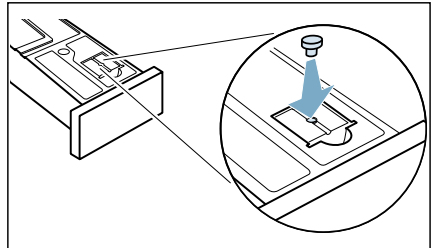

10. Zasuňte nádržku na kondenzovanou vodu tak, až zaskočí.

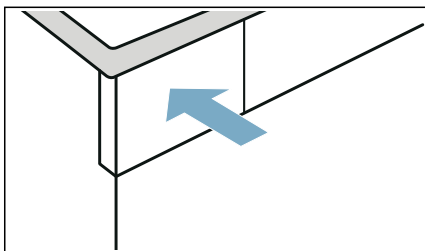

Kondenzovaná voda se nyní bude odvádět odtokovou hadicí do odtoku nebo do umyvadla.

**Upozornění:** Pokud chcete kondenzovanou vodu znovu odvádět do nádržky na kondenzovanou vodu, proveďte kroky v opačném pořadí.

**Pozor!**  
**Nebezpečí věcných škod a poškození spotřebiče**

Pokud odvádíte kondenzovanou vodu do nádržky na kondenzovanou vodu, může z hrdla vytékat kapalina a způsobit věcné škody. Před použitím spotřebiče upevněte na hrdlo uzavírací krytku.

## Čištění a údržba

### Čištění spotřebiče

 **Varování**  
**Nebezpečí smrti!**

Spotřebič je poháněn elektřinou. Hrozí úraz elektrickým proudem při dotyku součástí pod napětím. Proto dodržujte tato opatření:

- Vypněte spotřebič. Odpojte spotřebič od napájení (vytáhněte zástrčku).
- Nikdy se nedotýkejte zástrčky mokřýma rukama.
- Při vytažování síťové zástrčky ze zásuvky vždy držte samotnou zástrčku a nikdy síťový kabel, jinak může dojít k poškození síťového kabelu.
- Neprovádějte žádné technické úpravy spotřebiče nebo jeho funkcí.
- Opravy a jiné práce na spotřebiči smí provádět pouze zákaznický servis nebo elektrikář. Totéž platí pro výměnu síťového kabelu (v případě potřeby).
- Náhradní síťové kabely lze objednávat u zákaznického servisu.

 **Varování**  
**Nebezpečí otravy!**

Čisticí prostředky, které obsahují rozpouštědla, mohou uvolňovat jedovaté výpary. Nepoužívejte čisticí prostředky, které obsahují rozpouštědla.

**⚠ Varování****Nebezpečí úrazu elektrickým proudem / věcných škod / poškození spotřebiče!**

Pronikne-li do spotřebiče voda, může dojít ke zkratu.

Pro čištění spotřebiče nepoužívejte tlakový nebo parní čistič, hadici ani stříkáčací pistoli.

**Pozor!****Věcné škody / poškození spotřebiče**

Čisticí prostředky a přípravky pro předběžnou přípravu prádla (např. odstraňovač skvrn, spreje pro přeдеprání) mohou způsobit poškození, pokud se dostanou do styku s povrchem spotřebiče. Proto přijměte tato opatření:

- Nedovolte těmto přípravkům vejít do styku s plochami spotřebiče.
- Spotřebič čistěte pouze vodou a měkkým, vlhkým hadrem.
- Jakékoli čisticí prostředky, spreje nebo zbytky jiných látek okamžitě odstraňte.

**Čištění spodní části**

Tento spotřebič má k dispozici automatické čištění. Žmolky z prádla se nemusí odstraňovat po každém praní, nýbrž se shromažďují ve spodní části.

Aby nebyla ovlivněna funkce přístroje, **musíte** spodní část (příhrádku a filtr na žmolky) čistit pouze v těchto případech:

- Na displeji se zobrazí upozornění: .
- Před provedením údržby spotřebiče.

Spodní část spotřebiče **můžete volitelně** čistit kdykoli.

**Upozornění:** Nechte spotřebič po provozu přibližně 30 minut vychladnout, než začnete s čištěním.

**Spodní část vyčistěte následovně:**

1. Otevřete krytku pro údržbu za držadlo.

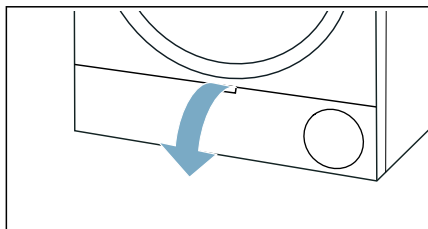

2. Otevřete páčku krytu výměníku tepla.

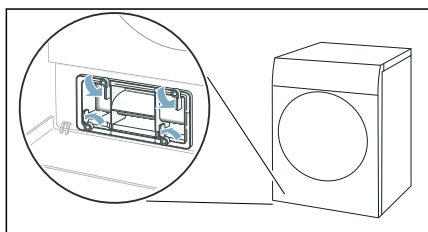

3. Vytáhněte kryt výměníku tepla za držadlo.

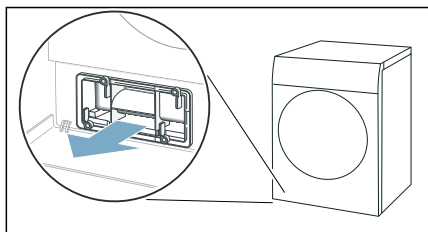

4. Z krytu výměníku tepla a filtru na žmolky odstraňte všechny žmolky.

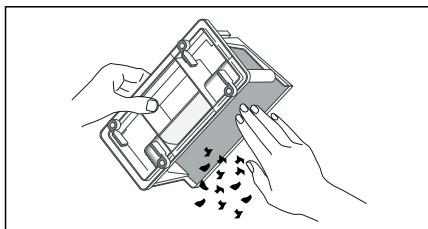

**Upozornění:** Dbejte na to, aby na těsnění krytu výměníku tepla nezůstaly žádné nečistoty.

5. Vnitřní stranu krytu výměníku tepla a filtr na žmolky důkladně opláchněte pod tekoucí vodou a osušte.

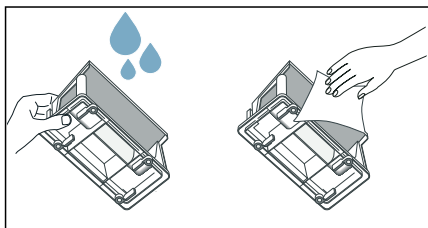

### Upozornění

- Při silném znečištění můžete pro čištění použít měkký kartáček.
- Dbejte na to, aby filtr přihrádky na žmolky po opláchnutí řádně oschl. Vlhký filtr na žmolky může prodloužit dobu sušení a ovlivnit výsledek sušení.

6. Vodorovně vytáhněte přihrádku na žmolky.

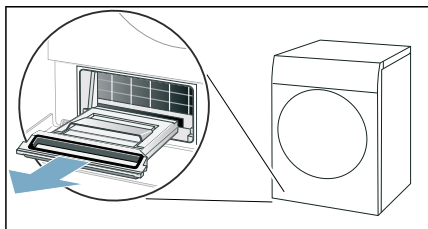

**Upozornění:** Přihrádka na žmolky může obsahovat vlhké žmolky a zbytkovou vodu a při vytahování z ní může kapat voda.

7. Rozložte přihrádku na žmolky a odstraňte žmolky.

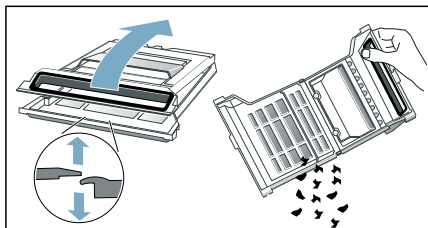

8. Filtr příhrádky na žmolky důkladně opláchněte pod tekoucí vodou a osušte ho.

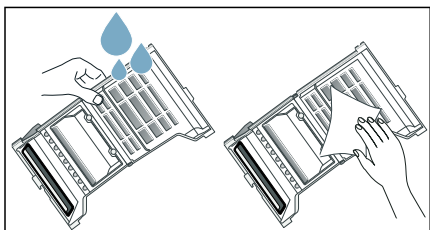

### Upozornění

- Při silném znečištění můžete pro čištění použít měkký kartáček.
  - Těsnění příhrádky na žmolky se nesmí odstranit nebo poškodit.
  - Příhrádku na žmolky můžete také umýt v myčce nádobí.
  - Dbejte na to, aby filtr příhrádky na žmolky po opláchnutí řádně oschl.
9. Zaklopte příhrádku na žmolky.

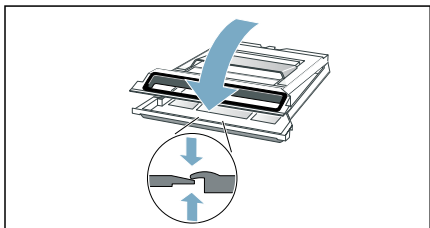

**Upozornění:** Dbejte na to, aby byla příhrádku na žmolky úplně zavřená.

10. Zasuňte příhrádku na žmolky vodorovně až nadoraz.

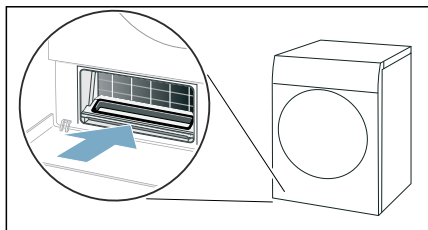

11. Zasuňte kryt výměníku tepla za držadlo.

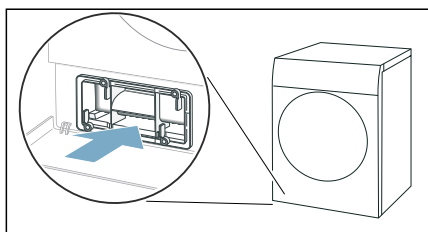

**Upozornění:** Kryt výměníku tepla lze zasunout pouze tehdy, když se ve spotřebiči nachází příhrádku na žmolky.

12. Zajistěte páčku krytu výměníku tepla.

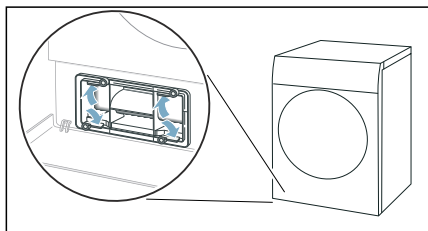

### 13. Zavřete krytku pro údržbu.

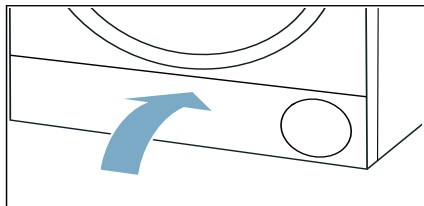

Čištění spodní části spotřebiče je hotové.

### Pozor!

#### Věcné škody / poškození spotřebiče

Provozujete-li spotřebič bez vzduchového filtru (např. filtru na chmýří, zásobníku na prach, v závislosti na konkrétním spotřebiči), nebo je-li vzduchový filtr neúplný či vadný, může dojít k poškození spotřebiče. Neprovozujte spotřebič bez vzduchového filtru nebo s vadným či neúplným filtrem.

### Čištění senzoru vlhkosti

**Upozornění:** Senzor vlhkosti měří stupeň vlhkosti prádla. Po dlouhé době používání se mohou usadit jemné zbytky vodního kamene nebo pracích a ošetřovacích prostředků. Tyto usazeniny se musí pravidelně odstraňovat, jinak může být negativně ovlivněn výsledek sušení.

#### 1. Otevřete dvířka.

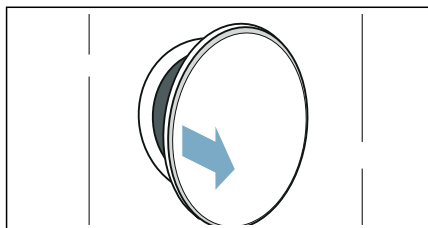

#### 2. Senzor vlhkosti vyčistíte hrubou houbičkou.

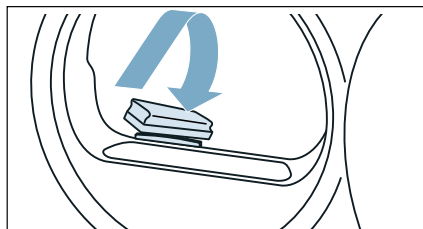

### Pozor!

#### Nebezpečí poškození senzoru vlhkosti.

Senzor vlhkosti je z ušlechtilé oceli. Nečistěte ho abrazivními prostředky a drátěnkou.

### Čištění sítka v nádržce na kondenzovanou vodu

**Upozornění:** Sítko v nádržce na kondenzovanou vodu slouží k čištění kondenzované vody, která se používá pro automatické čištění tohoto spotřebiče.

#### 1. Vodorovně vytáhněte nádržku na kondenzovanou vodu.

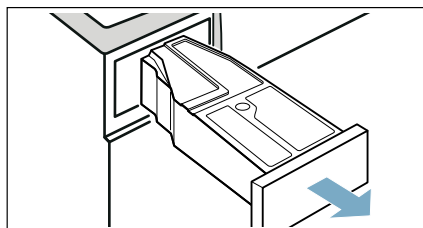

2. Vylijte kondenzovanou vodu.
3. Vyměňte sítko.

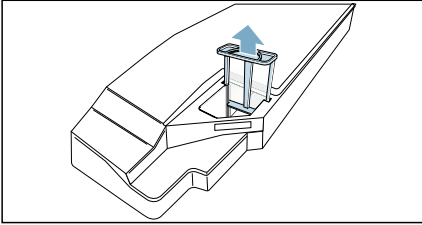

4. Vyčistěte sítko pod tekoucí teplou vodou nebo v myčce nádobí.  
**Upozornění:** Při silném znečištění můžete pro čištění použít měkký kartáček.
5. Sítko nasadte tak, aby citelně zaskočilo.

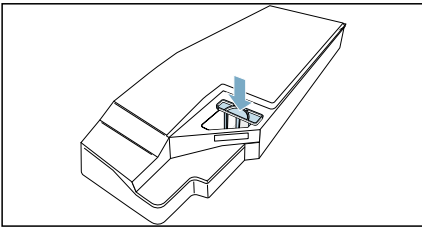

### **Pozor!**

**Bez sítka se mohou do spotřebiče dostat nečistoty a poškodit ho.**

Spotřebič používejte pouze s nasazeným sítkem.

6. Nasadte nádržku na kondenzovanou vodu tak, aby citelně zaskočila.

## Údržba spotřebiče

Spotřebič nabízí dodatečné čisticí programy, které můžete použít pro jeho údržbu.

- Jednoduchou údržbou spotřebiče odstraníte možné lehké usazeniny nečistot.
- Intenzivní údržbou spotřebiče odstraníte možné odolné usazeniny nečistot a zápach po delší době nečinnosti.

Před provedením údržby spotřebiče se musí provést příprava na tuto údržbu.

### **Varování**

**Nebezpečí opaření / věcných škod a poškození spotřebiče!**

Vařící nebo horká voda může způsobit těžké popáleniny, věcné škody a poškození spotřebiče, pokud ji rozlijete nebo pokud vytéká.

Na tento spotřebič, jeho součásti a příslušenství nepoužívejte vařící vodu. Zabraňte kontaktu pokožky s horkou vodou nebo vodní párou.

### **Varování**

**Nebezpečí otravy / věcných škod!**

Kondenzační voda není vhodná pro pití a může být kontaminovaná textilním prachem. Kontaminovaná kondenzační voda může představovat nebezpečí pro zdraví a může způsobit věcné škody.

Tuto vodu nepijte ani dále nepoužívejte.

## Příprava před údržbou spotřebiče

### Příprava spotřebiče pro údržbu

Příprava spotřebiče se musí provést **před** jednoduchou nebo intenzivní údržbou.

### Následujícím způsobem připravte spotřebič pro údržbu:

1. Vyčistěte spodní část. → *Strana 35*
2. Otevřete dvířka.
3. Vyměňte prádlo.

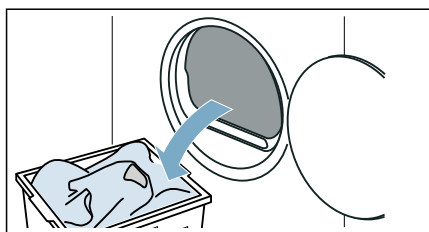

4. Zavřete dvířka.
5. Vodorovně vytáhněte nádržku na kondenzovanou vodu a vylijte ji.

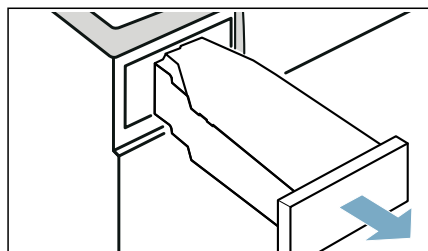

6. Pro zapnutí spotřebiče stiskněte ①.

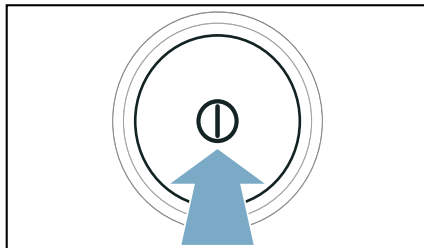

Spotřebič je nyní připravený pro údržbu.

### Příprava nádržky na kondenzovanou vodu pro údržbu spotřebiče

Pokud odvádíte kondenzovanou vodu ze spotřebiče odtokovou hadicí, musíte **před** jednoduchou nebo intenzivní údržbou spotřebiče připravit nádržku na kondenzovanou vodu.

### Následujícím způsobem připravte nádržku na kondenzovanou vodu pro údržbu spotřebiče:

1. Z prohlubně v nádržce na kondenzovanou vodu odstraňte nasazenou zátku.

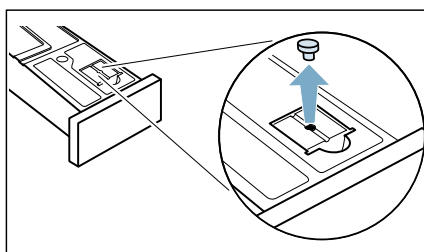



2. Obráťte nádržku na kondenzovanou vodu o 180° a na spodní straně nasadte zátku.

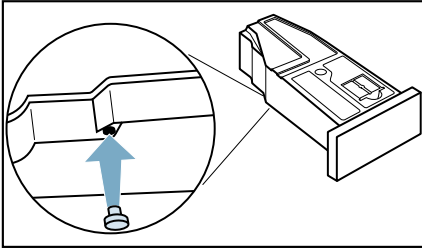

3. Vyčistěte sítka v nádržce na kondenzovanou vodu. → *Strana 38*  
Nyní je nádržka na kondenzovanou vodu připravená pro údržbu spotřebiče.

**Upozornění:** Pokud odvádíte kondenzovanou vodu ze spotřebiče odtokovou hadicí, proveďte **po** jednoduché nebo intenzivní údržbě spotřebiče tyto kroky opět v opačném pořadí.

## Provedení jednoduché údržby spotřebiče

Jednoduchou údržbou spotřebiče odstraníte možné lehké usazeniny nečistot.

### Upozornění

- Po určité době používání vám spotřebič automaticky doporučí, abyste provedli jednoduchou údržbu spotřebiče. Na displeji se pak před spuštěním programu a po skončení programu na 5 sekund zobrazí **CP!**. Toto upozornění se bude zobrazovat stále znovu, dokud neprovedete kompletní jednoduchou údržbu.
- Jednoduchá údržba spotřebiče trvá asi 1 hodinu.

## Následujícím způsobem proveďte údržbu spotřebiče:

1. Příprava údržby spotřebiče. → *Strana 40*
2. Nastavte program do polohy 1.

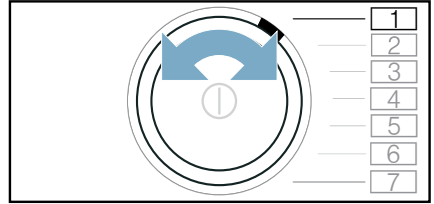

3. Stiskněte a držte stisknuté (cíl sušení), zároveň:
4. Nastavte program do polohy 4.

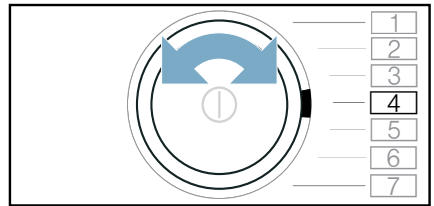

Na displeji se zobrazuje střídavě **CP!** a doba trvání programu.

5. Do nádržky na kondenzát nalijte přibližně 1 ½ litru teplé vody z kohoutku.

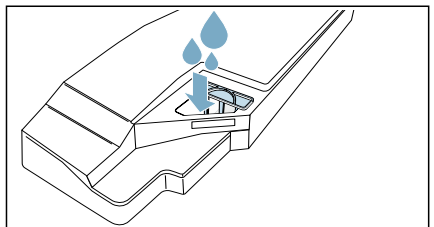

**Upozornění:** Nádržku na kondenzát držte stále vodorovně, aby nedošlo k vytečení kapaliny.

6. Zasuňte nádržku na kondenzovanou vodu tak, až zaskočí.

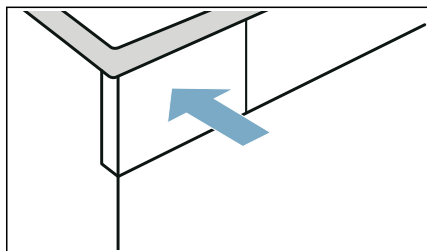

7. Stiskněte **▷** (start/doplnění). Spustí se údržba spotřebiče a zazní akustický signál. Po skončení údržby spotřebiče se na displeji zobrazí **Enda** a zazní akustický signál.

8. Vododorovně vytáhněte nádržku na kondenzovanou vodu a vylíjте ji.

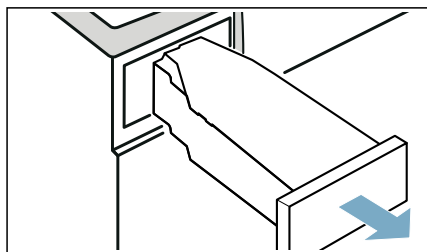

9. Zasuňte nádržku na kondenzovanou vodu tak, až zaskočí.

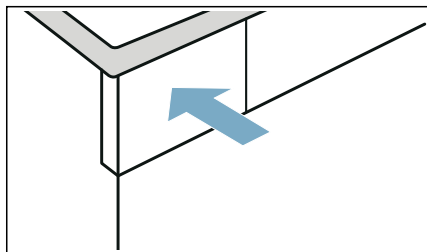

10. Pro vypnutí spotřebiče stiskněte **⓪**.

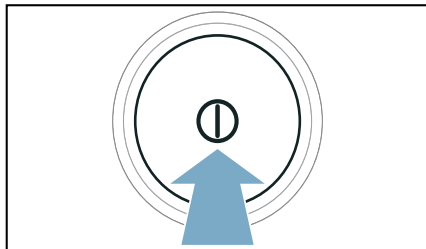

Údržba spotřebiče je dokončená.

## Provedení intenzivní údržby spotřebiče

Intenzivní údržbou spotřebiče můžete odstranit možné odolné usazeniny nečistot ve spotřebiči a zápach po době nečinnosti delší než jeden měsíc.

### Upozornění

- Intenzivní údržba spotřebiče trvá přibližně 4 hodiny. Doba trvání se může prodloužit, pokud během programu včas neprovedete potřebné kroky.
- Intenzivní údržba spotřebiče by se po spuštění programu neměla přerušovat.
- Pro intenzivní údržbu spotřebiče budete potřebovat originální ošetrovací prostředek, který si můžete objednat u zákaznického servisu pod číslem náhradního dílu: **00311829**. Kontaktní údaje všech zemí najdete v příloženém seznamu zákaznických servisů.

**⚠ Varování**

**Nebezpečí poranění / věcných škod / poškození spotřebiče!**

Používání náhradních dílů a příslušenství jiných značek je nebezpečné a může způsobit poranění, věcné škody nebo poškození spotřebiče.

Z bezpečnostních důvodů používejte původní náhradní díly a příslušenství.

**Pozor!**

**Věcné škody / poškození spotřebiče**

Nalijete-li do spotřebiče špatné množství pracího nebo čistícího prostředku, může dojít k věcným škodám nebo poškození spotřebiče.

Používejte prací prostředky / aviváž / čistící prostředky a změkčovadla v souladu s pokyny výrobce.

**Následujícím způsobem provedte údržbu spotřebiče:**

1. Příprava údržby spotřebiče. → *Strana 40*
2. Nastavte program do polohy 1.

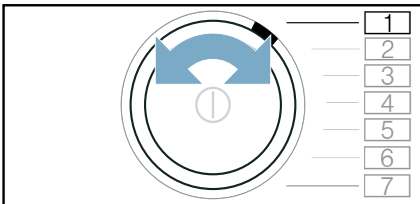

3. Stiskněte a držte stisknuté  (cíl sušení), zároveň:
4. Nastavte program do polohy 4.

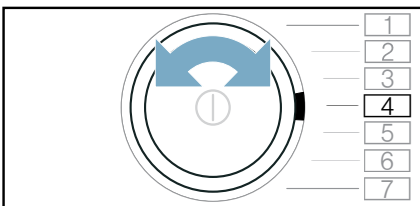

Na displeji se zobrazuje střídavě **CP** a doba trvání programu.

5. Stiskněte **+**.

Na displeji se zobrazuje střídavě **CP2** a doba trvání programu.

6. Vodorovně vytáhněte nádržku na kondenzovanou vodu a vylijte ji.

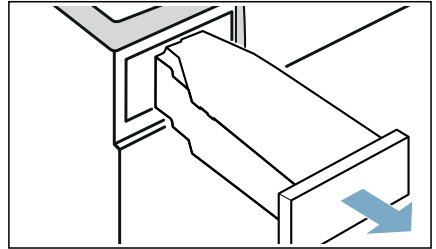

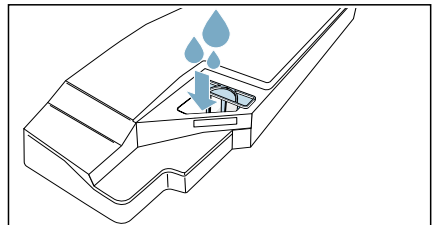

7. Do nádrže na kondenzát nalijte lahev originálního prostředku k ošetření spotřebiče a přibližně 1 ½ litr teplé vody z kohoutku.

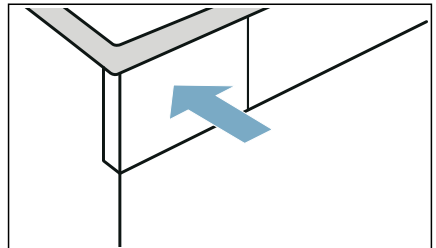

**Upozornění:** Nádrž na kondenzát držte stále vodorovně, aby nedošlo k vytečení kapaliny.

8. Zasuňte nádržku na kondenzovanou vodu tak, až zaskočí.



**9.** Stiskněte  (start/doplnění). Spustí se údržba spotřebiče a zazní akustický signál.  
Po cca 3 hodinách spotřebič údržbu přeruší a na displeji bliká zbývající doba trvání programu.

**10.** Vodorovně vytáhněte nádržku na kondenzovanou vodu a vylijte ji.

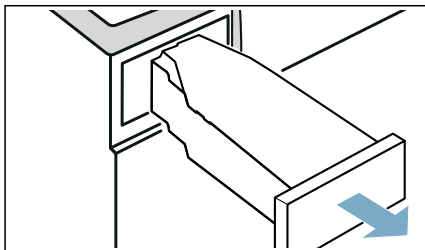

**11.** Do nádrže na kondenzát nalijte přibližně  $1\frac{1}{2}$  litr teplé vody z kohoutku.

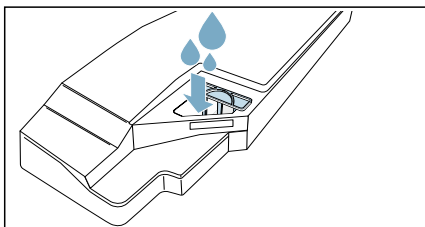

**Upozornění:** Nádrž na kondenzát držte stále vodorovně, aby nedošlo k vytečení kapaliny.

**12.** Nádržku na kondenzovanou vodu opatrně nakloňte do vodorovné polohy a vyprázdněte ji, aby se vypláchly zbytky originálního ošetřovacího prostředku.

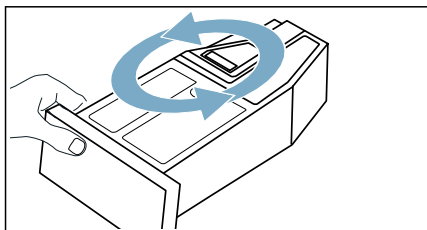

**13.** Do nádrže na kondenzát nalijte další přibližně  $1\frac{1}{2}$  litr teplé vody z kohoutku.

**14.** Zasuňte nádržku na kondenzovanou vodu tak, až zaskočí.

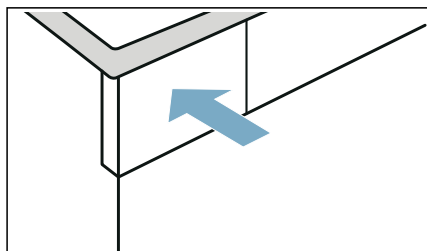

**15.** Stiskněte  $\triangleright \infty$  (start/doplnění).  
Údržba spotřebiče bude pokračovat.  
Po skončení údržby spotřebiče se na displeji zobrazí **Enda** zazní akustický signál.

**16.** Znovu vyprázdněte nádržku na kondenzovanou vodu.

**17.** Zasuňte nádržku na kondenzovanou vodu tak, až zaskočí.

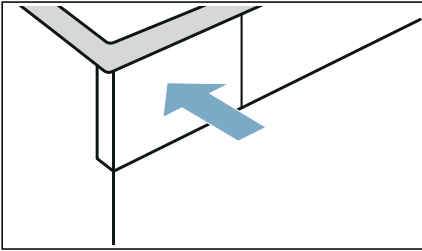



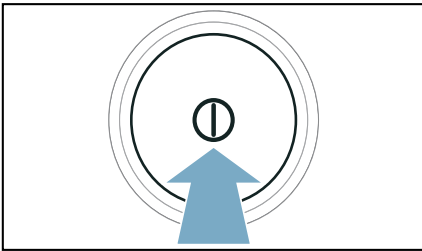

**18.** Pro vypnutí spotřebiče stiskněte  $\textcircled{1}$ .



Údržba spotřebiče je dokončená.

## ? Náповěda pro spotřebič

Poruchy	Příčina/odstranění
Spotřebič se nespustí.	Zkontrolujte sířovou zástrčku a pojistky.
Spotřebič nereaguje na zadání a na displeji se zobrazí:  R Ir	<ul style="list-style-type: none"> <li>■ Znečištěný nebo vlhký filtr na žmolky může zhoršit proudění vzduch ve spotřebiči při nízké teplotě prostředí. <ul style="list-style-type: none"> <li>- Vycištěte spodní část a nechte filtr na žmolky důkladně oschnout. → <i>Strana 35</i></li> <li>- Vypněte a zapněte spotřebič.</li> <li>- Pro opětovné spuštění programu stiskněte  (start/doplnění).</li> </ul> </li> </ul>
Pomačkání.	<ul style="list-style-type: none"> <li>■ Překročené množství prádla nebo zvolený nesprávný program pro příslušný druh textilu. V tabulce s programy najdete všechny potřebné informace. → <i>Strana 22</i></li> <li>■ Prádlo vyjměte z bubnu hned po skončení sušení. Když zůstane ležet v bubnu, pomačká se.</li> </ul>
Vytéká voda.	<ul style="list-style-type: none"> <li>■ Spotřebič možná nestojí rovně. Vyrovnějte spotřebič.</li> <li>■ Zajistěte, aby ve spodní části: <ul style="list-style-type: none"> <li>- byl správně zajištěný kryt výměníku tepla,</li> <li>- těsnění krytu výměníku tepla nebylo znečištěné.</li> </ul> → <i>Strana 35</i> </li> <li>■ Pokud je nainstalovaná volitelná odtoková hadice*, zajistěte, aby byla správně připojená. → <i>Strana 31</i></li> </ul>
Spotřebič je v pozastaveném stavu, ale buben se otáčí.	Spotřebič rozpoznal vysokou teplotu a spustil proces CoolDown. Regulační teploty může trvat až 10 minut. Proces CoolDown můžete kdykoli přerušit otevřením dvířek.
Program se nespustí.	<p>Zajistěte, aby</p> <ul style="list-style-type: none"> <li>■ byla zavřená dvířka,</li> <li>■ bylo deaktivované  3 s (dětský zámek 3 s),</li> <li>■ bylo stisknuto  (start/doplnění).</li> </ul> <p><b>Upozornění:</b> . Pokud je nastavený odložený start programu pomocí  (hotovo za), spustí se program později.</p>
Zobrazená doba trvání programu se mění během sušení.	Nejedná se o závadu. Sensor vlhkosti zjišťuje zbývající vlhkost prádla a přizpůsobí dobu trvání programu (kromě časových programů).
Prádlo není úplně suché nebo je ještě příliš vlhké.	<ul style="list-style-type: none"> <li>■ Horké prádlo se zdá být po skončení programu vlhčí, než ve skutečnosti je. Prádlo rozprostřete a nechte ho vychladnout.</li> <li>■ Přizpůsobte výsledek sušení nebo zvýšte stupeň sušení. Prodlouží se tím doba sušení při stejné teplotě.</li> <li>■ Zvolte časový program pro dosušení ještě vlhkého prádla.</li> <li>■ Zvolte časový program pro menší množství prádla.</li> <li>■ Nepřekračujte maximální množství prádla pro příslušný program. → <i>Strana 22</i></li> <li>■ Vycištěte sensor vlhkosti v bubnu. Na senzoru může dojít k vytvoření jemné vrstvy vodního kamene nebo zbytků pracích a ošetrovacích prostředků a ovlivnění jeho funkce. → <i>Strana 38</i></li> <li>■ Sušení bylo přerušeno kvůli výpadku elektrického proudu, plné nádrže na kondenzovanou vodu nebo překročení maximální doby sušení.</li> </ul> <p><b>Upozornění:</b> . Řiďte se také radami pro prádlo → <i>Strana 25</i>.</p>

<p>Příliš dlouhá doba sušení.</p>	<ul style="list-style-type: none"> <li>■ Spotřebič může být znečištěný žmolky. To způsobuje delší dobu sušení.             <ul style="list-style-type: none"> <li>- Vyčistěte spodní část. → <i>Strana 35</i></li> <li>- Nechte úplně proběhnout sušení s více než 3 kg nepredsuseného prádla.</li> </ul> <p><b>Upozornění:</b> Automatické samočištění spotřebiče používá kondenzovanou vodu z prádla. Pokud dlouhodobě sušíte méně než 3 kg prádla, kondenzovaná voda z prádla nestačí pro automatické samočištění spotřebiče. Pravidelně sušte více než 3 kg nepredsuseného prádla.</p> </li> <li>■ Výměník tepla může být znečištěný žmolky.             <ul style="list-style-type: none"> <li>- Proveďte jednoduchou údržbu spotřebiče. → <i>Strana 41</i></li> </ul> </li> <li>■ Vlhký filtr na žmolky může prodloužit dobu sušení a ovlivnit výsledek sušení. Filtr na žmolky spodní části nechte po opláchnutí důkladně oschnout. → <i>Strana 35</i></li> <li>■ Pokud je větrací mřížka zastavená nebo není volně přístupná, může se prodloužit doba sušení. Větrací mřížka musí zůstat volná.</li> <li>■ Teplota prostředí nižší než 15 °C a vyšší než 30 °C může prodloužit dobu sušení a ovlivnit výsledek sušení.</li> <li>■ Nedostatečná cirkulace vzduchu v místnosti může prodloužit dobu sušení. V místnosti dostatečně větrejte.</li> </ul>
<p>Zápach ve spotřebiči.</p>	<p>Proveďte intenzivní údržbu spotřebiče. → <i>Strana 42</i></p>
<p>V místnosti stoupá vlhkost.</p>	<p>Dostatečně větrejte.</p>
<p>Při sušení se ozývají neobvyklé zvuky.</p>	<p>Při sušení vznikají zvuky způsobené provozem čerpadla a kompresoru. Nepoukazují na nesprávnou funkci spotřebiče.</p>
<p>Spotřebič je na povrchu studený, i když suší.</p>	<p>Nejedná se o závadu. Spotřebič s tepelným čerpadlem suší efektivně při nízkých teplotách.</p>
<p>Sušicí program se přeruší.</p>	<p>Pokud se sušicí program přeruší kvůli výpadku proudu, spusťte program znovu nebo prádlo vyjměte a rozprostřete.</p>
<p>Zbytková voda v nádržce na kondenzovanou vodu, ačkoli je ke spotřebiči připojená odtoková hadice*.</p>	<p>Pokud je nainstalovaná volitelná odtoková hadice, zůstává na základě samočisticí funkce spotřebiče v nádržce na kondenzovanou vodu malé množství zbývající vody.</p>
<p>* V závislosti na vybavení spotřebiče nebo dostupném příslušenství</p>	

**Upozornění:** Nemůžete-li poruchu spotřebiče odstranit sami zapnutím a vypnutím sušičky, obraťte se na zákaznický servis. → *Strana 51*



## Přeprava spotřebiče

### **⚠ Varování**

#### **Nebezpečí poranění / věcných škod / poškození spotřebiče!**

Uchopíte-li spotřebič za vyčnívající části (např. dvířka spotřebiče) při zvedání nebo posouvání, mohou se tyto části ulomit a způsobit poranění. Při posouvání spotřebiče neuchopujte spotřebič za žádné vyčnívající části.

### **⚠ Varování**

#### **Nebezpečí zranění!**

- Spotřebič je velmi těžký. Jeho zvedání může způsobit poranění. Nezvedejte spotřebič sami.
- Spotřebič má ostré hrany, o které si můžete pořezat ruce. Neuchopujte spotřebič za ostré hrany. Při jeho zvedání používejte ochranné rukavice.

#### **Před přepravou spotřebič připravte následujícím způsobem:**

1. Vodorovně vytáhněte nádržku na kondenzovanou vodu a vylijte ji.

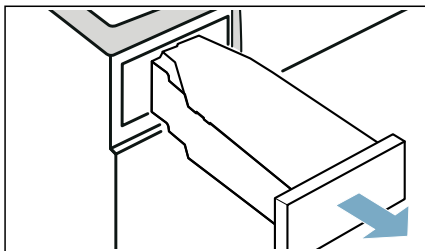

2. Zasuňte nádržku na kondenzovanou vodu znovu do spotřebiče tak, až citelně zaskočí.

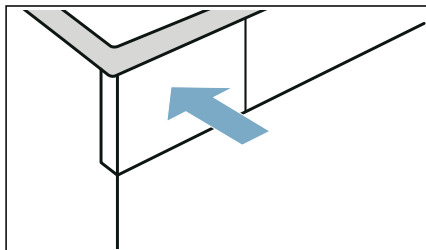

3. Zapněte spotřebič.
  4. Nastavte libovolný program.
  5. Stiskněte **▷|||** (start/doplnění).
  6. Počkejte 5 minut. Kondenzovaná voda se odčerpá.
  7. Znovu vyprázdněte nádržku na kondenzovanou vodu.
  8. Pokud je nainstalovaná, vyndejte odtokovou hadici z umyvadla, sifonu nebo kanálku. → *Strana 31*
- Pozor!**  
Zajistěte odtokovou hadici na spotřebiči proti vyklouznutí. Odtokovou hadici nezalamujte.
9. Vypněte spotřebič.
  10. Odpojte síťovou zástrčku spotřebiče z elektrické sítě.
- Spotřebič je nyní připravený k přepravě.

#### **Pozor!** **Nebezpečí věcných škod a poškození spotřebiče**



Přes odčerpání se ve spotřebiči neustále nachází trocha zbytkové vody. Zbytková voda může vytéct a způsobit materiální škody. Spotřebič proto připravujte nastojato.





## Hodnoty spotřeby



### Tabulka s hodnotami spotřeby

Program	Rychlost odstředování, se kterou bylo prádlo vyždímáno (v ot/min)	Doba trvání** (v min)		Spotřeba energie** (v kWh)	
<b>bavlna</b>		<b>9 kg</b>	<b>4,5 kg</b>	<b>9 kg</b>	<b>4,5 kg</b>
suché do skříně  *	1 400	192	119	1,37	0,77
	1 000	215	132	1,61	0,90
	800	238	145	1,85	1,03
suché k žehlení  *	1 400	143	86	0,97	0,54
	1 000	166	99	1,21	0,67
	800	189	112	1,45	0,80
<b>snadno udržovatelné</b>		<b>3,5 kg</b>		<b>3,5 kg</b>	
suché do skříně  *	800	77		0,44	
	600	87		0,53	
* Nastavení programu podle platné normy EN61121 při použití externí odtokové hadice.					
** Hodnoty se mohou lišit od uvedených hodnot v závislosti na druhu textilu, složení sušeného prádla, zbytkové vlhkosti textilu, nastaveného stupně sušení, množství prádla, podmínek prostředí a aktivaci přídatných funkcí.					

### Nejefektivnější program pro bavlněné textilie

Následující „standardní program na bavlnu“ (označený ) je vhodný pro sušení normálně mokrého bavlněného prádla a nejefektivnější ohledně kombinované spotřeby energie pro sušení mokrého bavlněného prádla.

#### Standardní programy pro bavlnu podle aktuálního nařízení EU 932/2012

Program + výsledek sušení	Naplnění (v kg)	Spotřeba energie (v kWh)	Doba trvání programu (v min)
 bavlna + suché do skříně 	9/4,5	1,61/0,90	215/132
Nastavení programu pro kontrolu a opatření energetickým štítkem podle směrnice 2010/30/EU.			



## Technické údaje

### Rozměry:

850 × 600 × 640 mm

(výška × šířka × hloubka)

### Hmotnost:

56 kg (v závislosti na modelu)

### Síťová přípojka:

Síťové napětí 220 - 240 V, 50 Hz

Jmenovitý proud 10 A

Jmenovitý výkon 600 W

### Maximální množství prádla:

9 kg

### Příkon ve vypnutém stavu:

0,10 W

### Příkon v nevypnutém stavu:

0,10 W

### Vnitřní osvětlení bubnu\*

### Teplota prostředí\*\*:

5 - 35 °C

Tento výrobek obsahuje zdroje světla třídy energetické účinnosti F. Zdroje světla se dodávají jako náhradní díl a měnit je smí pouze vyškolený odborný personál.

\* v závislosti na vybavení spotřebiče

\*\* Při teplotě prostředí nižší než 16 °C může být doba trvání 24 hodin u funkce — ☺ — (hotovo za) omezená.



## Likvidace



Obal a spotřebič ekologicky zlikvidujte.

Tento spotřebič je označen v souladu s evropskou směrnicí 2012/19/ES o starých elektrických a elektronických zařízeních (waste electrical and electronic equipment – WEEE). Směrnice udává podmínky pro zpětný odběr a recyklaci starých spotřebičů platné v celé EU.

### Pozor!

### Nebezpečí požáru / nebezpečí otravy / věcné škody a poškození spotřebiče

Spotřebič obsahuje ekologická, ale hořlavá chladiva R290. Neodborná likvidace může způsobit požár a otravu. Spotřebič odborně zlikvidujte a nepoškozujte potrubí okruhu chladiva.



## Zákaznický servis

Pokud nemůžete poruchu odstranit sami zapnutím a vypnutím spotřebiče, obraťte se na zákaznický servis.

→ Přiložený seznam zákaznických servisů nebo obálka.

Vždy najdeme vhodné řešení, abychom předešli zbytečným návštěvám techniků.

Zákaznickému servisu sdělte prosím číselné označení výrobku (E-Nr.) a výrobní číslo (FD) spotřebiče.

E-Nr. _____	FD _____
-------------	----------

E-Nr.	Číselné označení výrobku
FD	Výrobní číslo

Tyto údaje najdete \*v závislosti na modelu:

na vnitřní straně dvířek\* / na otevřené krytce pro údržbu\* a na zadní straně spotřebiče.

### **Spolehněte se na kompetenci výrobce.**

Obraťte se na nás. Tím si zajistíte, že oprava bude provedena vyškolenými servisními techniky a s originálními náhradními díly.



## Děkujeme za zakoupení domácího spotřebiče Bosch!

Zaregistrujte svůj nový spotřebič na MyBosch a ihned využívejte těchto výhod:

- **Tipy odborníků a triky pro váš spotřebič**
- **Možnost prodloužení záruky**
- **Slevy na příslušenství a náhradní díly**
- **Návod k použití v digitální podobě a všechny údaje spotřebiče po ruce**
- **Snadný přístup k servisu domácích spotřebičů Bosch**

Snadná a bezplatná registrace – i na mobilních telefonech:

[www.bosch-home.com/welcome](http://www.bosch-home.com/welcome)

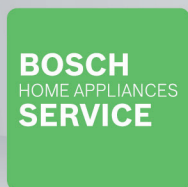

## Potřebujete pomoc? Najdete ji zde.

Rady odborníků k vašemu domácímu spotřebiči Bosch, pomoc při problémech nebo oprava u odborníků Bosch.

Zjistěte vše o mnoha způsobech, kterými vám může Bosch pomoci:

[www.bosch-home.com/service](http://www.bosch-home.com/service)

**Kontaktní údaje pro všechny země najdete v přiloženém servisním adresáři.**

**Robert Bosch Hausgeräte GmbH**

Carl-Wery-Straße 34

81739 München, GERMANY

[www.bosch-home.com](http://www.bosch-home.com)



**9001607062** (0101)

CS