

# SIEMENS

## Sušička bielizne

WT47RTW0CS

sk Návod na používanie a inštaláciu



Register your product on My Siemens and discover exclusive services and offers.

[siemens-home.bsh-group.com/welcome](https://siemens-home.bsh-group.com/welcome)

The future moving in.

Siemens Home Appliances

## Vaša nová sušička bielizne

Rozhodli ste sa pre sušičku bielizne značky Siemens.

Venujte prosím niekoľko minút vášho času na prečítanie a zoznámenie sa s prednosťami vašej sušičky bielizne.

Na zabezpečenie vysokej kvality značky Siemens bola u každej sušičky bielizne, ktorá opúšťa náš závod, starostlivo preskúšaná jej funkčnosť a bezchybný stav.

Ďalšie informácie k našim výrobkom, príslušenstvu, náhradným dielcom a servisu nájdete na našej internetovej stránke [www.siemens-home.bsh-group.com](http://www.siemens-home.bsh-group.com) alebo sa obráťte na naše strediská zákazníckeho servisu.

Ak návod na použitie a inštaláciu opisuje rôzne modely, upozorňuje na príslušných miestach na rozdiely.



Uved'te sušičku bielizne do prevádzky až po prečítaní tohto návodu na použitie a inštaláciu!

## Pravidlá zobrazenia

### Varovanie!

Táto kombinácia symbolu a signálneho slova upozorňuje na možnú nebezpečnú situáciu. Následkom nerespektovania varovania môže byť smrť alebo poranenia.

### Pozor!

Toto signálne slovo upozorňuje na možnú nebezpečnú situáciu. Následkom nerespektovania môžu byť materiálne škody a/alebo škody na životnom prostredí.

### Upozornenie / tip

Upozornenia týkajúce sa optimálneho používania spotrebiča / užitočné informácie.

### 1. 2. 3. / a) b) c)

Jednotlivé kroky postupu sa zobrazia označené číslami alebo písmenami.

■ / -

Výpočet (vymenovanie) sa zobrazí označený okienkami alebo odrážkami.

# Obsah

 <b>Predpokladané použitie</b> . . . . .	4	Zrušenie programu . . . . .	29
 <b>Bezpečnostné pokyny</b> . . . . .	4	Koniec programu. . . . .	29
Deti/osoby/zvieratá. . . . .	4	Vyberanie bielizne a vypnutie spotrebiča . . . . .	29
Inštalácia . . . . .	6	Vyprázdnenie nádržky na skondenzovanú vodu . . . . .	30
Prevádzka . . . . .	8	Odstránenie vlákien. . . . .	30
Čistenie/údržba . . . . .	11	 <b>Nastavenia spotrebiča</b> . . . . .	32
 <b>Pokyny na úsporu</b> . . . . .	12	Detská poistka. . . . .	32
 <b>Inštalácia a pripojenie spotrebiča</b> . . . . .	13	Upozorňujúci signál. . . . .	33
Obsah dodávky . . . . .	13	Prispôsobenie nastavení spotrebiča . . . . .	33
Inštalácia spotrebiča. . . . .	13	 <b>Čistenie a údržba</b> . . . . .	36
Pripojenie spotrebiča . . . . .	15	Čistenie spotrebiča . . . . .	36
Pred prvým použitím . . . . .	16	Čistenie snímača vlhkosti . . . . .	37
Voliteľné doplnkové príslušenstvo. . . . .	17	Čistenie podlahovej jednotky. . . . .	37
 <b>Krátky návod</b> . . . . .	18	 <b>Pomoc</b> . . . . .	41
 <b>Oboznámenie sa so spotrebičom</b> . . . . .	19	 <b>Preprava spotrebiča</b> . . . . .	43
Spotrebič – prehľad . . . . .	19	 <b>Hodnoty spotreby</b> . . . . .	44
Kryt. . . . .	20	Tabuľka hodnôt spotreby . . . . .	44
 <b>Displej</b> . . . . .	21	Najúčinnjší program na bavlnené textílie . . . . .	44
 <b>Prehľad programov</b> . . . . .	23	 <b>Technické údaje</b> . . . . .	45
 <b>Nastavenia programu</b> . . . . .	25	 <b>Likvidácia</b> . . . . .	45
 <b>Bielizeň</b> . . . . .	26	 <b>Zákaznícky servis</b> . . . . .	46
Príprava bielizne . . . . .	26		
Triedenie bielizne . . . . .	26		
 <b>Obsluha spotrebiča</b> . . . . .	27		
Vloženie bielizne a zapnutie spotrebiča . . . . .	27		
Nastavenie programu . . . . .	28		
Spustenie programu . . . . .	28		
Priebeh programu. . . . .	28		
Zmena programu alebo doloženie bielizne . . . . .	29		



## Predpokladané použitie

- Tento spotrebič je určený len na použitie v domácnosti.
- Neinštalujte ani neprevádzkujte toto zariadenie na miestach, kde by bolo vystavené pôsobeniu mrazu a/alebo vplyvom vonkajšieho prostredia. Ak v zariadení zamrzne zvyšková voda, hrozí nebezpečenstvo jeho poškodenia. Zamrznuté hadice môžu praskať/vytvárať trhliny..
- Spotrebič možno používať len na sušenie a aviváž domácej bielizne, t. j. častí, ktoré boli vyprané vo vode a sú vhodné na sušenie v bubne práčky (pozri štítok na textílii). Používanie spotrebiča na iné účely sa pokladá za použitie mimo určenej oblasti jeho použitia a je zakázané.
- Tento spotrebič je určený na použitie maximálne vo výške 4 000 metrov nad hladinou mora.

### Než zapnete spotrebič:

Skontrolujte, či spotrebič nemá viditeľné poškodenie. Nespúšťajte spotrebič, ak je poškodený. V prípade akýchkoľvek problémov sa obráťte na nášho odborného predajcu alebo zákaznicky servis.

Prečítajte si a dodržiavajte prevádzkové a inštačné pokyny a všetky ďalšie informácie dodané spoločne s týmto zariadením.

Uschovajte dokumenty na ďalšie použitie alebo pre ďalšieho majiteľa.



## Bezpečnostné pokyny

Nasledovné bezpečnostné pokyny a varovania slúžia na ochranu pred poranením a predchádzajú hmotným škodám vo vašom okolí.

Pri inštalácii, údržbe, čistení a prevádzke zariadenia je preto dôležité prijať potrebné opatrenia a pokračovať s nevyhnutnou starostlivosťou.

### Deti/osoby/zvieratá



#### Varovanie

#### Nebezpečenstvo usmrtenia!

Deti a ostatné osoby, ktoré nie sú schopné posúdiť riziká spojené s používaním zariadenia sa môžu poraniť sami alebo sa môžu ocitnúť v život ohrozujúcich situáciách. Preto majte na pamäti nasledovné:

- Zariadenie smú používať deti staršie ako 8 rokov a osoby so zníženou fyzickou, zmyslovou alebo mentálnou schopnosťou alebo osoby s nedostatkom skúseností a znalostí, ak sú pod dohľadom alebo sú poučené o tom, ako zariadenie používať bezpečne a chápu potenciálne riziká spojené s používaním zariadenia.
- Deti sa so zariadením nesmú hrať.

- Nedovoľte deťom čistiť alebo vykonávať údržbu zariadenia bez dozoru.
- Deti do 3 rokov a domáce zvieratá sa nesmú v blízkosti tohto zariadenia zdržiavať.
- Deti alebo osoby, ktoré nie sú schopné posúdiť riziká, nenechávajú v blízkosti zariadenia bez dozoru.

### **Varovanie**

#### **Nebezpečenstvo usmrtenia!**

Deti sa môžu sami zamknúť vnútri zariadenia a môžu sa ocitnúť v život ohrozujúcej situácii.

- Zariadenie neumiestňujte za dverami, pretože by mohli blokovať dvierka zariadenia alebo by mohli brániť ich úplnému otvoreníu.
- Keď zariadenie dosiahne koniec svojej životnosti, **predtým** ako ho znehodnotíte, vytiahnite zástrčku napájacieho kábla zo zásuvky a potom znehodnoťte zámok na dverách zariadenia..

### **Varovanie**

#### **Nebezpečenstvo udusenía!**

Ak deťom dovolíte hrať sa balením/plastovou fóliou alebo obalovým materiálom, môžu v ňom uviaznuť alebo si ho môžu nasadiť na hlavu a udusiť sa.

Obaly, fólie a obalový materiál skladujte mimo dosahu detí.

### **Varovanie**

#### **Riziko otravy!**

Po požití pracích a ošetrovacích prostriedkov (aviváže) môže dôjsť k otrave. V prípade náhodného prehltnutia vyhľadajte lekársku pomoc. Uchovávate pracie a ošetrovacie prostriedky (aviváž) mimo dosahu detí.

### **Varovanie**

#### **Podráždenie očí/pokožky!**

Kontakt s pracími prostriedkami a avivážou môže spôsobiť podráždenie očí alebo pokožky. Ak pracie prostriedky a aviváž prídu do kontaktu s očami/pokožkou, okamžite ich dôkladne opláchnite vodou. Uchovávate pracie a ošetrovacie prostriedky (aviváž) mimo dosahu detí.

## Inštalácia

### Varovanie

#### **Riziko úrazu elektrickým prúdom/požiaru/hmotných škôd/ poškodenia spotrebiča!**

Ak spotrebič nie je správne nainštalovaný, môže dôjsť k nebezpečnej situácii.

Zabezpečte nasledujúce:

- Sieťové napätie vo vašej elektrickej zásuvke musí zodpovedať menovitému napätiu uvedenému na spotrebiči (identifikačnom štítku). Pripojená záťaž a požadované istenie sú uvedené na identifikačnom štítku.
- Spotrebič nesmie byť napájaný externým spínačom, ako je časovač, ani pripojený k okruhu, ktorý sa pravidelne zapína a vypína.
- Sieťová zástrčka a zásuvka s ochranným kontaktom musia byť rovnakého typu a uzemňovací systém musí byť správne nainštalovaný.
- Káblová inštalácia musí mať adekvátny prierez.

- Sieťová zástrčka musí byť vždy voľne prístupná. V prípade, že to nie je možné tak, aby sa dodržali príslušné bezpečnostné predpisy, musí sa do elektroinštalácie natrvalo zabudovať vypínač (odpojovač všetkých pólov) v súlade s elektroinštalačnými predpismi.
- Ak používate prúdový chránič, používajte iba chránič nasledovnej značky: . Jedine touto značkou zaistíte, že sa dodržia všetky platné predpisy.

### Varovanie

#### **Riziko úrazu elektrickým prúdom/požiaru/hmotných škôd/ poškodenia spotrebiča!**

Ak sieťový kábel zariadenia vymeníte alebo je poškodený, môže dôjsť k úrazu elektrickým prúdom, skratu alebo požiaru v dôsledku prehriatia. Napájací kábel nesmie byť zlomený, stlačený alebo upravený a nesmie prísť do kontaktu so žiadnym zdrojom tepla.

**⚠ Varovanie****Nebezpečenstvo požiaru/  
hmotnej škody/ poškodenia  
zariadenia!**

Ak použijete predlžovací kábel alebo rozdvojku, môže dôjsť k požiaru v dôsledku prehriatia alebo skratu.

Zariadenie zapojte priamo do uzemnenej zásuvky, ktorá bola nainštalovaná správne.

Nepoužívajte predlžovacie káble, zásuvkové lišty, alebo multifunkčné spojky.

**⚠ Varovanie****Riziko úrazu/materiálnej  
škody/poškodenia zariadenia!**

- Zariadenie počas prevádzky môže vibrovať alebo pohybovať sa, čo môže spôsobiť poranenie alebo hmotné škody.

Zariadenie umiestňuje na čistý, rovný, pevný povrch a pomocou vodováhy a nožičky so skrútkou ho vyvážite.

- Nesprávne umiestnenie (položenie na seba) tohto spotrebiča na práčku môže spôsobiť poranenia, hmotné škody a / alebo poškodenie spotrebiča.

Ak má byť tento spotrebič umiestnený na práčke, musí mať táto práčka minimálne rovnakú hĺbku a šírku ako spotrebič a musí byť na mieste zaistená príslušnou spojovacou súpravou.

→ *Strana 17*

Spotrebič MUSÍ byť touto spojovacou súpravou zabezpečený. Stohovanie spotrebiča akýmkoľvek iným spôsobom je zakázané.

- Ak na účel zdvihnutia alebo premiestnenia zariadenia uchopíte niektorú z vyčnievajúcich častí zariadenia (napr. dvierka zariadenia), tieto časti sa môžu zlomiť a spôsobiť zranenie. Pri premiestňovaní zariadenia ho nechytajte za prečnievajúce časti.

## **Varovanie**

### **Riziko poranenia!**

- Výrazné poškodenie spotrebiča. Pri jeho zdvíhaní môže dôjsť k zraneniu. Zariadenie nezdvíhajte sami.
- Zariadenie má ostré hrany, o ktoré by ste mohli porezať ruky. Zariadenie neuchopujte za jeho ostré hrany. Pri zdvíhaní noste ochranné rukavice.
- V prípade, že hadice a sieťové káble nie sú správne vedené, môžu predstavovať riziko zakopnutia, čo môže viesť k poraneniam. Hadice a káble vedte a umiestňujte tak, aby nepredstavovali riziko zakopnutia.

## **Prevádzka**

## **Varovanie**

### **Nebezpečenstvo výbuchu / požiaru!**

Bielizeň, ktorá prišla do styku s rozpúšťadlami, olejom, voskom, odstraňovačom vosku, farbou, masnotou alebo odstraňovačom škvŕn sa pri sušení v sušičke môže vznietiť alebo dokonca spôsobiť, že zariadenie exploduje. Preto majte na pamäti nasledovné:

- Pred sušením v sušičke bielizeň dôkladne vypláčajte teplou vodou a čistiacim prostriedkom.

- Ak bielizeň najskôr neoperiete, nekladte ju do tohto zariadenia.
- Nepoužívajte zariadenie, ak na čistenie bielizne boli použité priemyselné chemikálie.

## **Varovanie**

### **Nebezpečenstvo výbuchu / požiaru!**

- Ak ostali nejaké zvyšky materiálov na textilnom filtri, môžu sa vznietiť v priebehu sušenia alebo dokonca spôsobiť požiar alebo explóziu spotrebiča. Textilný filter čistite pravidelne.
- Niektoré objekty sa môžu počas sušenia vznietiť alebo dokonca spôsobiť, že zariadenie začne horieť alebo exploduje. Z vreciek odevov vyberte všetky zapaľovače alebo zápalky .
- Ak sa vo vzduchu okolo zariadenia nachádza uhoľný prach alebo múčka, môže dôjsť k explózii. Uistite sa, že keď je zariadenie v prevádzke, je priestor okolo neho udržiavaný v čistote.



**⚠ Varovanie****Nebezpečenstvo požiaru / hmotnej škody / poškodenia zariadenia!**

Zariadenie obsahuje chladivo R290, ktoré je šetrné k životnému prostrediu, ale je horľavé.

S otvoreným ohňom a zápalnými prostriedkami manipulujte v dostatočne veľkej vzdialenosti od zariadenia.

**⚠ Varovanie****Nebezpečenstvo požiaru / hmotných škôd / poškodenia zariadenia!**

Ak je program ukončený pred skončením sušiaceho cyklu, nemusí byť bielizeň ochladená dostatočne a môže spôsobiť to, že sa bielizeň zapáli alebo môže dôjsť k hmotným škodám alebo poškodeniu zariadenia.

- V poslednej časti cyklu sušenia sa bielizeň v bubne neohrieva (chladiaci cyklus). Týmto sa má zabezpečiť to, že bude mať teplotu, pri ktorej nebude poškodená.
- Pred skončením cyklu sušenia zariadenie nevypínajte dovtedy, kým okamžite nevyberiete všetky kusy bielizne z bubna a nerozložíte ich (na rozptýlenie tepla).

**⚠ Varovanie****Nebezpečenstvo otravy / hmotnej škody!**

Kondenzovaná voda nie je vhodná na pitie a môže byť kontaminovaná vláknami. Kontaminovaná kondenzovaná voda môže byť nebezpečná pre zdravie a môže spôsobiť materiálne škody. Nepite ju ani ju opätovne nepoužívajte.

**⚠ Varovanie****Riziko otravy!**

Jedovaté výpary môžu pochádzať z čistiacich prostriedkov, ktoré obsahujú rozpúšťadlá, napr. čistiace rozpúšťadlá. Nepoužívajte čistiace prostriedky, ktoré obsahujú rozpúšťadlá.

## **Varovanie**

### **Riziko poranenia!**

- Ak zaťažíte/sadnete si na dvierka zariadenia keď sú otvorené, zariadenie sa môže prevrátiť, čo môže spôsobiť poranenie. Keď sú dvierka zariadenia otvorené, nezapažujte ich, nesadajte si na ne.
- Ak po zariadení budete stúpať, môže sa pracovná doska zlomiť, čo môže spôsobiť zranenie. Po zariadení nestúpajte.
- Ak budete do bubna zasahovať, keď sa ešte otáča, môžete si poraniť ruky. Počkajte, kým sa bubon prestane otáčať.

## **Pozor!**

### **Hmotná škoda / poškodenie zariadenia**

- V prípade, že množstvo bielizne v zariadení prekročí maximálnu zaťažiteľnosť, nemusí byť zariadenie schopné správne fungovať alebo môže dôjsť k hmotným škodám alebo poškodeniu zariadenia. Neprekračujte maximálnu kapacitu suchej bielizne. Uistite sa, že dodržiavate maximálnu zaťažiteľnosť stanovenú pre každý program. → *Strana 23*

- Ak prevádzkujete spotrebič bez vzduchového filtra (napr. filtra na vlákna, zásobníka na prach, v závislosti od konkrétneho spotrebiča), alebo ak je vzduchový filter neúplný či chybný, môže dôjsť k poškodeniu spotrebiča. Spotrebič neprevádzkujte bez filtra na vlákna alebo s filtrom, ktorý je chybný.
- Keď je zariadenie v prevádzke, môžu sa do vstupu vzduchu nasať ľahké predmety, ako sú vlasy a vlákna. Zabráňte ich prístupu k zariadeniu.
- Pena a molitan sa môžu počas sušenia v zariadení zdeformovať alebo roztaviť. V zariadení nesušte kusy bielizne, ktoré obsahujú penu alebo molitan.
- Ak do zariadenia nalejete nesprávne množstvo pracieho prostriedku alebo čistiaceho prostriedku, môže dôjsť k hmotným škodám alebo poškodeniu zariadenia. Pracie prostriedky/aviváž/čistiace prostriedky a zmäkčovadlá používajte v súlade s pokynmi výrobcu.

- Ak sa zariadenie prehreje, nemusí správne fungovať alebo to môže spôsobiť hmotné škody alebo poškodenie zariadenia. Uistite sa, že prívod vzduchu do zariadenia nie je nikdy blokovaný keď je zariadenie v prevádzke, a že priestor okolo zariadenia je dostatočne ventilovaný.
- Opravy a akékoľvek iné práce na zariadení môže vykonávať len náš technik zo zákazníckeho servisu alebo elektrikár. To isté platí pre výmenu sieťového kábla (v prípade potreby).
- Náhradný sieťový kábel si môžete objednať v našom zákazníckom servise.

## Čistenie/údržba

### **Varovanie**

#### **Nebezpečenstvo usmrtienia!**

Zariadenie je napájané elektrinou. Ak prídete do kontaktu s časťami pod napätím, hrozí nebezpečenstvo zásahu elektrickým prúdom. Preto majte na pamäti nasledovné:

- Vypnite spotrebič. Odpojte zariadenie od elektrickej siete (vytiahnite zástrčku).
- Nikdy nemanipulujte s elektrickou zástrčkou mokrými rukami.
- Pri vyťahovaní zástrčky zo zásuvky vždy ťahajte za zástrčku a nie za sieťový kábel, v opačnom prípade môže dôjsť k poškodeniu sieťového kábla.
- V zariadení alebo na jeho funkciách nevykonávajte žiadne technické zmeny.

### **Varovanie** **Riziko otravy!**

Jedovaté výpary môžu pochádzať z čistiacich prostriedkov, ktoré obsahujú rozpúšťadlá, napr. čistiace rozpúšťadlá. Nepoužívajte čistiace prostriedky, ktoré obsahujú rozpúšťadlá.

### **Varovanie** **Nebezpečenstvo úrazu elektrickým prúdom/hmotných škôd/poškodenia spotrebiča!**

Ak prenikne do zariadenia vlhkosť, môže dôjsť ku skratu. Na čistenie spotrebiča nepoužívajte tlakový alebo parný čistič, hadicu ani striekaciu pištoľ.

## Varovanie

### Riziko úrazu/materiálnej škody/poškodenia zariadenia!

Používanie náhradných dielov a príslušenstva od iných výrobcov je nebezpečné a môže spôsobiť poranenia, hmotné škody alebo poškodenie zariadenia. Z bezpečnostných dôvodov používate len originálne náhradné diely a príslušenstvo.

## Pozor!

### Hmotná škoda/poškodenie spotrebiča

Čistiace prostriedky a prostriedky na predošetrenie bielizne (napr. odstraňovače škvŕn, predpieracie spreje atď.) môžu pri kontakte s povrchmi zariadenia spôsobiť poškodenie. Preto majte na pamäti nasledovné:

- Dbajte na to, aby tieto prostriedky neprišli do kontaktu s povrchmi zariadenia.
- Zariadenie čistite len vodou a mäkkou, vlhkou handričkou.
- Ihneď odstráňte všetky pracie prostriedky, postreky alebo iné zvyšky.



## Pokyny na úsporu

- Bielizeň pred sušením odstredte. Suchšia bielizeň skracuje trvanie programu a znižuje spotrebu energie.
- Dodržiavajte maximálne množstvá bielizne pre daný program.

**Upozornenie:** Prekročenie maximálneho množstva náplne predĺži trvanie programu a zvýši spotrebu energie.

- Spotrebič prevádzkujte vo vetranej miestnosti a vstup vzduchu na spotrebiči udržiavajte voľný, aby bola zaručená správna výmena vzduchu.
- Pravidelne odstraňujte vlákna zo spotrebiča. Spotrebič znečistený vláknami predlžuje trvanie programu a zvyšuje spotrebu energie.
- Keď spotrebič pred spustením programu alebo po skončení programu dlhší čas neobsluhujete, automaticky sa prepne do energeticky úsporného režimu. Displej a signalizačné kontrolky po niekoľkých minútach zhasnú a **(Štart/Pauza)** ►■■ bliká. Energeticky úsporný režim ukončíte tak, že spotrebič budete znova obsluhovať, napr. otvoríte a zatvoríte dvierka.



## Inštalácia a pripojenie spotrebiča

### Obsah dodávky

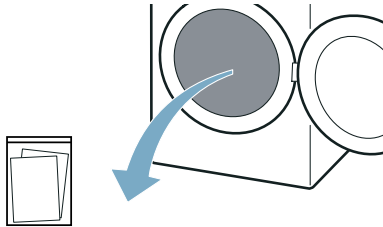

Spríevodné doklady (napr. návod na používanie a inštaláciu)

1. Obalový materiál a ochranný obal kompletne odstráňte zo spotrebiča.
2. Otvorte dverka.
3. Všetko príslušenstvo vyberte z bubna.

Spotrebič teraz môžete nainštalovať a pripojiť.

### Pozor!

#### Riziko vecných škôd a poškodenia spotrebiča

Predmety zabudnuté v bubne, ktoré nie sú určené na prevádzku spotrebiča, môžu spôsobiť poškodenie spotrebiča. Odstráňte z bubna tieto predmety a všetko príslušenstvo.

## Inštalácia spotrebiča



### Varovanie

#### Nebezpečenstvo usmrtenia!

Deti sa môžu sami zamknúť vnútri zariadenia a môžu sa ocitnúť v život ohrozujúcej situácii.

- Zariadenie neumiestňujte za dverami, pretože by mohli blokovať dverka zariadenia alebo by mohli brániť ich úplnému otvoreniu.
- Keď zariadenie dosiahne koniec svojej životnosti, **predtým** ako ho znehodnotíte, vyťahnite zástrčku napájacieho kábla zo zásuvky a potom znehodnoťte zámok na dverách zariadenia..



### Varovanie

#### Nebezpečenstvo výbuchu / požiaru!

Ak sa vo vzduchu okolo zariadenia nachádza uhoľný prach alebo múčka, môže dôjsť k explózií.

Uistite sa, že keď je zariadenie v prevádzke, je priestor okolo neho udržiavaný v čistote.



### Varovanie

#### Nebezpečenstvo požiaru / hmotnej škody / poškodenia zariadenia!

Zariadenie obsahuje chladivo R290, ktoré je šetrné k životnému prostrediu, ale je horľavé.

S otvoreným ohňom a zápalnými prostriedkami manipulujte v dostatočne veľkej vzdialenosti od zariadenia.



## **Varovanie**

### **Riziko úrazu/materiálnej škody/ poškodenia zariadenia!**

- Zariadenie počas prevádzky môže vibrovať alebo pohybovať sa, čo môže spôsobiť poranenie alebo hmotné škody.  
Zariadenie umiestňuje na čistý, rovný, pevný povrch a pomocou vodováhy a nožičky so skrutkou ho vyvážite.
- Nesprávne umiestnenie (položenie na seba) tohto spotrebiča na práčku môže spôsobiť poranenia, hmotné škody a / alebo poškodenie spotrebiča.  
Ak má byť tento spotrebič umiestnený na práčke, musí mať táto práčka minimálne rovnakú hĺbku a šírku ako spotrebič a musí byť na mieste zaistená príslušnou spojovacou súpravou. → *Strana 17*  
Spotrebič MUSÍ byť touto spojovacou súpravou zabezpečený.  
Stohovanie spotrebiča akýmkoľvek iným spôsobom je zakázané.
- Ak na účel zdvihnutia alebo premiestnenia zariadenia uchopíte niektorú z vyčnievajúcich častí zariadenia (napr. dvierka zariadenia), tieto časti sa môžu zlomiť a spôsobiť zranenie.  
Pri premiestňovaní zariadenia ho nechytajte za prečnievajúce časti.

## **Varovanie**

### **Riziko poranenia!**

- Výrazné poškodenie spotrebiča. Pri jeho zdvíhaní môže dôjsť k zraneniu. Zariadenie nezdvíhajte sami.
- Zariadenie má ostré hrany, o ktoré by ste mohli porezať ruky. Zariadenie neuchopujte za jeho ostré hrany. Pri zdvíhaní noste ochranné rukavice.

## **Pozor!**

### **Hmotná škoda / poškodenie zariadenia**

Ak sa zariadenie prehreje, nemusí správne fungovať alebo to môže spôsobiť hmotné škody alebo poškodenie zariadenia.  
Uistite sa, že prívod vzduchu do zariadenia nie je nikdy blokovaný keď je zariadenie v prevádzke, a že priestor okolo zariadenia je dostatočne ventilovaný.

## **Pozor!**

### **Riziko vecných škôd a poškodenia spotrebiča**

Na spotrebiči bol pred vyexpedovaním zo závodu vykonaný funkčný test a môže obsahovať zvyškovú vodu. Keď sa spotrebič nakloní o viac než 40°, môže táto zvyšková voda vytiecť.

**Spotrebič nainštalujte nasledovne:**

1. Spotrebič postavte na čistú, rovnú a pevnú plochu.
2. Skontrolujte vodováhou, či je spotrebič vyrovnaný.

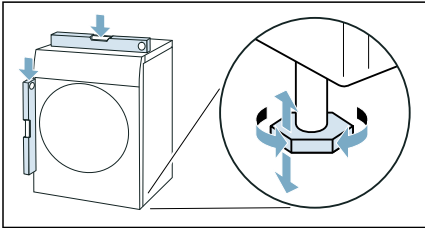

3. V prípade potreby spotrebič znova vyrovnajte otáčaním nožičiek spotrebiča.

Spotrebič teraz môžete pripojiť.

**Upozornenia**

- Všetky nožičky spotrebiča musia stáť pevne na podlahe.
- Ak je spotrebič nesprávne vyrovnaný, môžu vznikáť zvuky a vibrácie, môže dôjsť k nerovnomernému pohybu bubna alebo vytekanie zvyškovvej vody zo spotrebiča.

**Pripojenie spotrebiča****⚠ Varovanie****Riziko úrazu elektrickým prúdom/ požiariu/hmotných škôd/ poškodenia spotrebiča!**

Ak spotrebič nie je správne nainštalovaný, môže dôjsť k nebezpečnej situácii. Zabezpečte nasledujúce:

- Sieťové napätie vo vašej elektrickej zásuvke musí zodpovedať menovitému napätiu uvedenému na spotrebiči (identifikačnom štítku). Pripojená záťaž a požadované istenie sú uvedené na identifikačnom štítku.
- Spotrebič nesmie byť napájaný externým spínačom, ako je časovač, ani pripojený k okruhu, ktorý sa pravidelne zapína a vypína.
- Sieťová zástrčka a zásuvka s ochranným kontaktom musia byť rovnakého typu a uzemňovací systém musí byť správne nainštalovaný.
- Káblová inštalácia musí mať adekvátny prierez.
- Sieťová zástrčka musí byť vždy voľne prístupná. V prípade, že to nie je možné tak, aby sa dodržali príslušné bezpečnostné predpisy, musí sa do elektroinštalácie natrvalo zabudovať vypínač (odpojovač všetkých pólov) v súlade s elektroinštaláčnymi predpismi.
- Ak používate prúdový chránič, používajte iba chránič nasledovnej značky: . Jedine touto značkou zaistíte, že sa dodržia všetky platné predpisy.

 **Varovanie**

**Riziko úrazu elektrickým prúdom/  
požiaru/hmotných škôd/ poškodenia  
spotrebiča!**

Ak sieťový kábel zariadenia vymeníte alebo je poškodený, môže dôjsť k úrazu elektrickým prúdom, skratu alebo požiaru v dôsledku prehriatia. Napájací kábel nesmie byť zlomený, stlačený alebo upravený a nesmie prísť do kontaktu so žiadnym zdrojom tepla.

 **Varovanie**

**Nebezpečenstvo požiaru/hmotnej  
škody/ poškodenia zariadenia!**

Ak použijete predlžovací kábel alebo rozdvojku, môže dôjsť k požiaru v dôsledku prehriatia alebo skratu. Zariadenie zapojte priamo do uzemnenej zásuvky, ktorá bola nainštalovaná správne. Nepoužívajte predlžovacie káble, zásuvkové lišty, alebo multifunkčné spojky.

 **Varovanie**

**Riziko poranenia!**

V prípade, že hadice a sieťové káble nie sú správne vedené, môžu predstavovať riziko zakopnutia, čo môže viesť k poraneniam. Hadice a káble ved'te a umiestňujte tak, aby nepredstavovali riziko zakopnutia.

**Spotrebič pripojte nasledovne:**

1. Sieťovú zástrčku spotrebiča zasuňte do pripravenej zásuvky.
2. Skontrolujte, či je sieťová zástrčka pevne umiestnená.

Váš spotrebič je teraz pripravený na použitie.

**Pozor!**

**Vecné škody a poškodenie spotrebiča**

Spotrebič obsahuje chladivo a môže sa poškodiť, keď sa prevádzkuje bezprostredne po preprave. Pred uvedením do prevádzky nechajte spotrebič dve hodiny stáť.

**Upozornenie:** V prípade pochybností poverte pripojením spotrebiča kvalifikovaného odborníka.

**Pred prvým použitím**

**Než zapnete spotrebič:**

Skontrolujte, či spotrebič nemá viditeľné poškodenie. Nespúšťajte spotrebič, ak je poškodený. V prípade akýchkoľvek problémov sa obráťte na nášho odborného predajcu alebo zákaznícky servis.

**Upozornenie:** Po odbornej inštalácii a pripojení je spotrebič pripravený na prevádzku. Ďalšie opatrenia nie sú potrebné.



## Voliteľné doplnkové príslušenstvo

Voliteľné doplnkové príslušenstvo\* si objednáte v zákazníckom servise:

### ■ **Kôš na vlnu:**

Jednotlivé vlnené textílie, športovú obuv a plyšové hračky sušte alebo prevetrajte v koši na vlnu.

– Objednávacie číslo: **WZ20600**.

### ■ **Podesta:**

Na lepšie vkladanie a vykladanie bielizne môžete zvýšiť sušičku použitím podesty.

Bielizeň prepravujte pomocou koša na bielizeň integrovaného vo vyťahovacej časti podesty.

– Objednávacie číslo: **WZDP20D**.

### ■ **Súprava na spojenie práčky a sušičky (stĺpové usporiadanie):**

Sušičku môžete z priestorových dôvodov postaviť na vhodnú práčku s rovnakou hĺbkou a šírkou.

Sušičku upevnite na práčku výlučne pomocou tejto spájacej súpravy.

– Objednávacie číslo s vyťahovacou pracovnou doskou: **WZ27400**

– Objednávacie číslo bez vyťahovacej pracovnej dosky: **WZ27410**.

### ■ **Pripojovacia súprava:**

Voliteľne môžete skondenzovanú vodu zo spotrebiča odvádzať odtokovou hadicou do odpadu.

V takom prípade nádržku na odpadovú vodu počas sušenia a po sušení nemusíte vyprázdniť.

– Objednávacie číslo: **WZ20160**



\* podľa výbavy spotrebiča

## Krátky návod

**Upozornenie:** Spotrebič musí byť správne nainštalovaný a pripojený. → *Strana 13*

**1**

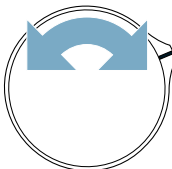
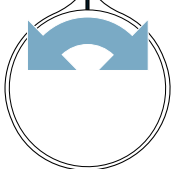
**Pred spustením programu:**







Triedenie bielizne.

Spotrebič zapnite.

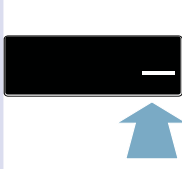
Zvoľte program.

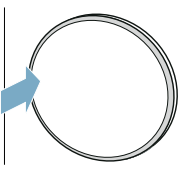
**2**



Otvorte dverka a vložte bielizeň.



Zatvorte dverka.

V prípade potreby zmeňte nastavenia programu.

Spustite program.

**3**

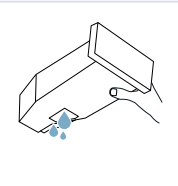
**Po skončení programu:**

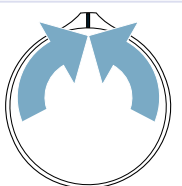

Vypnite spotrebič.

Otvorte dverka a vyberte bielizeň.

Vyprázdňte nádržku na skondenzovanú vodu.

**4**

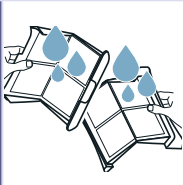

Odstráňte vlákna.

## Oboznámenie sa so spotrebičom

### Spotrebič – prehľad

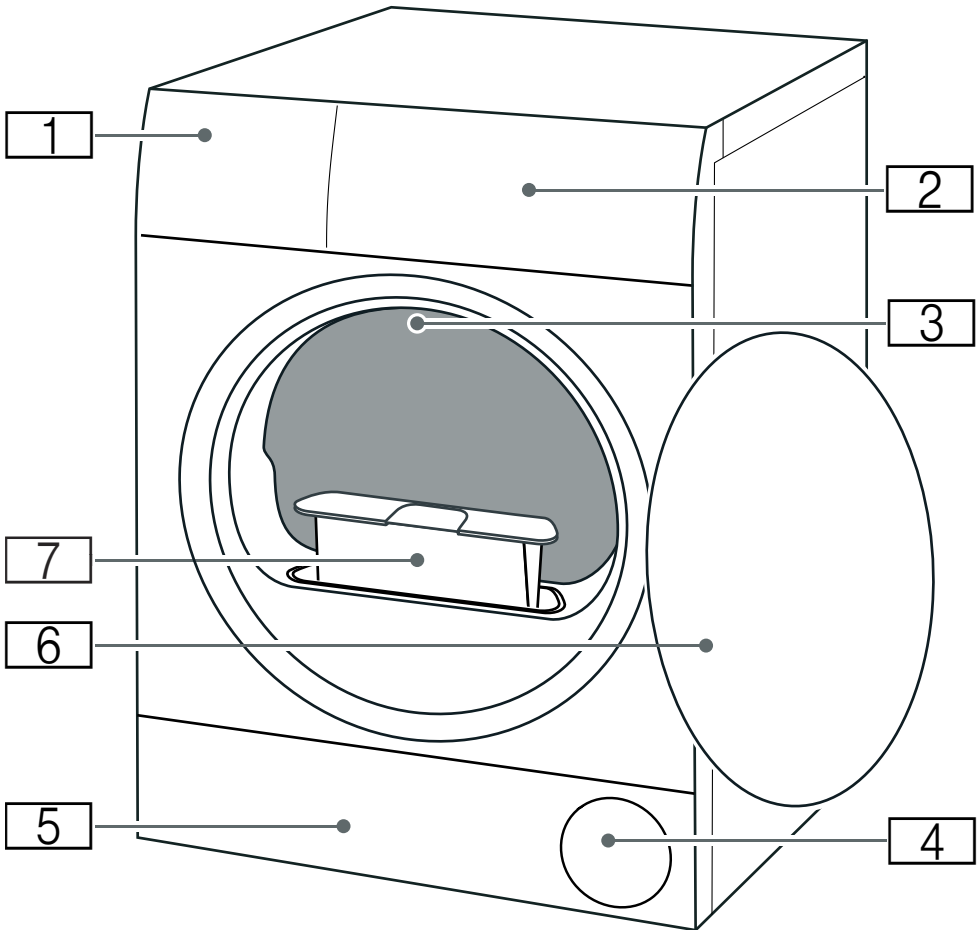

- 1** Nádržka na skondenzovanú vodu
- 2** Kryt
- 3** Vnútorné osvetlenie bubna (podľa výbavy spotrebiča)
- 4** Vstup vzduchu
- 5** Údržbová klapka v podlahovej časti
- 6** Dvierka
- 7** Sitko na vlákna

## Kryt

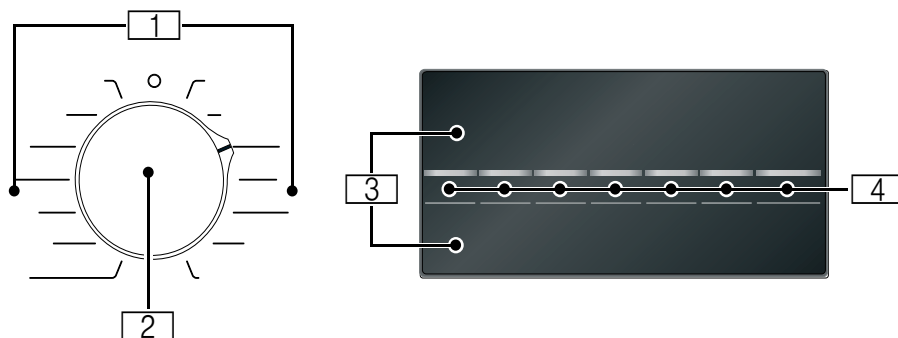

1

### Programy

2

### Otočný volič

- Zapnutie/vypnutie spotrebiča
- Nastavenie programu/cieľa sušenia

3

### Displej

Zobrazenie nastavení a informácií

4









### Tlačidlá







na nastavenia programu a prídavné funkcie/nastavenia spotrebiča



## Displej



Ukazovateľ	Opis	Informácie
	<b>Stav programu:</b>	<b>svieti:</b> indikácia stavu
	Sušenie	
	Suché na žehlenie	
	Suché do skrine	
	Ochrana proti pokrčeniu	
	Pauza	
<i>End</i>	Koniec programu	
<b>00:00</b>	Čas trvania programu	Predpokladaný čas trvania programu v hodinách a minútach.
napr.  02.45	Odložený štart programu	Pri prispôbení a aktivovaní času Hotové za
	Vyprázdnenie nádržky na skondenzovanú vodu → <i>Strana 30</i>	<ul style="list-style-type: none"> <li>■ Vyprázdňte a vložte nádržku na skondenzovanú vodu. → <i>Strana 30</i> Potom stlačte možnosť (Štart/Pauza) .</li> <li>■ Keď je nainštalovaná voľiteľná odtoková hadica*, zaistíte, aby táto hadica: <ul style="list-style-type: none"> <li>- bola správne pripojená.</li> <li>- bola uložená bez zalomení.</li> <li>- nebola blokována alebo upchatá, napr. usadeninami.</li> </ul> </li> <li>■ Skontrolujte, či sa do podlahovej jednotky nedostali cudzie telesá. Otvorte údržbovú klapku, aby ste odstránili cudzie telesá.</li> </ul>
	Sitko na vlákna Podlahová jednotka	Odstránenie vlákien → <i>Strana 30</i> Čistenie podlahovej jednotky → <i>Strana 37</i>

<b>Hot</b>	CoolDown	<p>Pri sušení môžu vznikaf vysoké teploty. Na ochladenie bielizne zníži proces CoolDown teplotu v bubne. Keď sa dvierka neotvorí, proces CoolDown sa spustí v nasledujúcich prípadoch automaticky po 30 sekundách:</p> <ul style="list-style-type: none"> <li>■ pozastavíte program,</li> <li>■ prerušíte program.</li> </ul> <p>Spotrebič môžete počas procesu CoolDown ďalej obsluhovať.</p> <p><b>Upozornenia</b></p> <ul style="list-style-type: none"> <li>■ Bubon sa počas procesu CoolDown naďalej otáča aj v pozastavenom stave.</li> <li>■ Počas procesu CoolDown nemeňte program.</li> <li>■ Regulácia teploty môže trvať až 10 minút.</li> </ul>
<b>Nastavenia programu</b>		
Ďalšie informácie o nastaveniach programu: → <i>Strana 25</i>		
	Spustenie alebo prerušenie/zrušenie programu	<ul style="list-style-type: none"> <li>■ <b>svieti:</b> Program spustený.</li> <li>■ <b>bliká:</b> Program prerušený.</li> </ul>
I☼ II☼ III☼	Stupeň vysušenia	Stupeň vysušenia pre výsledok sušenia aktivovaný
   →	Ochrana proti pokrčeniu	Ochrana proti pokrčeniu 60 min aktivovaná
   →		Ochrana proti pokrčeniu 120 min aktivovaná
	Časový program	Časový program aktivovaný
	Šetrné sušenie	Šetrné sušenie pre chústlivé textílie aktivované
<b>Nastavenia spotrebiča</b>		
Ďalšie informácie o nastaveniach spotrebiča: → <i>Strana 32</i>		
	Detská poistka	<ul style="list-style-type: none"> <li>■ <b>svieti:</b> Detská poistka je aktivovaná</li> <li>■ <b>bliká:</b> Ovládanie panela nie je možné. Detská poistka je aktívna. → <i>Strana 32</i></li> </ul>
	Upozorňujúci signál	Upozorňujúci signál po skončení programu aktivovaný
600 - 1800 ⌚	Počet otáčok odstreďovania (v ot/min)	Prispôsobenie počet otáčok odstreďovania predtým odstredenej bielizne



## Prehľad programov

Program	Maximálna náplň
<b>Názov programu</b> Krátke objasnenie programu, príp. pre ktoré textilie je vhodný.	<b>maximálna náplň</b> <b>vzťahujúca sa na</b> <b>hmotnosť textílií</b> <b>v suchom stave</b>
<b>bavlna</b> Odolné textilie, textilie z bavlny alebo ľanu, vhodné na vyváрку.	<b>8 kg</b>
<b>outdoor</b> Oblečenie odolné proti vplyvom počasia a outdoorové oblečenie s membránovou vrstvou a hydrofóbnou textilou.	<b>1 kus</b>
<b>uteráky</b> Odolné uteráky a župany z bavlny.	<b>6 kg</b>
<b>mix</b> Zmiešaná náplň z textílií z bavlny a syntetiky.	<b>3 kg</b>
<b>čas. program teplý</b> Časový program pre všetky druhy textílií okrem hodvábu. Hodí sa na predsušenú alebo mierne vlhkú bielizeň a na dosušenie viacvrstvej, hrubej bielizne. <b>Upozornenia</b> <ul style="list-style-type: none"> <li>■ Vlnu, športovú obuv a plyšové hračky sušte výlučne v koši na vlnu.</li> <li>■ V časovom programe sa nezistí automaticky zvyšková vlhkosť bielizne. Keď je bielizeň po vysušení ešte príliš vlhká, program zopakujte a v prípade potreby predĺžte čas trvania programu.              → "Nastavenia programu" na strane 25</li> </ul>	<b>3 kg</b> <b>max. náplň pre</b> <b>vlnu/plyšové</b> <b>hračky v koši:</b> <b>1 naplnenie koša</b> <b>max. náplň koša pri</b> <b>sušení obuvi: 1 pár</b>
<b>čas. program studený</b> Časový program na všetky textilie okrem vlny a hodvábu. Na osvieženie a prevetranie málo nosnej bielizne. <b>Upozornenie:</b> Čas trvania programu môžete prispôbiť. → "Nastavenia programu" na strane 25	<b>3 kg</b>
<b>ľahko udržateľné</b> Textilie zo syntetických materiálov alebo zmesových tkanín.	<b>3,5 kg</b>
<b>košele/blúzky</b> Košele/blúzky z bavlny, ľanu, syntetiky alebo zmesových tkanín. <b>Upozornenie:</b> Po vysušení bielizne vyžehlite alebo vyveste. Zvyšková vlhkosť sa potom rovnomerne rozdelí.	<b>1,5 kg</b>
<b>super 40´</b> Zmiešaná náplň syntetických tkanín a tkanín z ľahkej bavlny.	<b>2 kg</b>

**vlna záver**

**0,5 kg**

Vlna alebo textilie s podielom vlny, ktoré sa môžu prať v práčke.

**Upozornenia**

- Textilie budú hebkejšie, ale nevysušia sa.
- Po skončení programu vyberte textilie a nechajte ich vyschnúť.







**spodná bielizeň**

**1 kg**

Citlivá spodná bielizeň, ktorá sa môže prať, napr. z čipky, lycry, saténu alebo zmesových tkanín.



## P+ Nastavenia programu

Nastavenie programu	Funkcia
<p><b>Upozornenie:</b> Niektoré nastavenia nemôžu byť aktivované vo všetkých programoch. Aktivované nastavenia sa zobrazia na otočnom voliči (cieľ sušenia) alebo sa rozsvietia na displeji. Aktivované nastavenia môžete zmeniť alebo deaktivovať tak, že nastavíte otočný volič programov alebo znova stlačíte príslušné tlačidlá.</p>	
<b>Cieľ sušenia :</b>	<p>Cieľ sušenia stanovuje, aká vlhká alebo suchá má byť bielizeň po skončení programu.</p> <p>Zvoľte otočným voličom cieľ sušenia, ktorý zodpovedá bielizni, ktorú chcete sušiť.</p>
<b>suché do skrine extra</b>	Viacvrstváva hrubá bielizeň, ktorá sa ťažko suší.
<b>suché do skrine</b>	Normálna jednovrstvová bielizeň.
<b>suché na žehlenie</b>	Normálna jednovrstvová bielizeň, ktorá má byť po sušení vlhká a je určená na žehlenie alebo vyvesenie.
 ± <b>(Stupeň vysušenia)</b>	<p>Ak je bielizeň po sušení podľa vás vlhká, stupeň sušenia môžete prispôbiť a zvýšiť stupne od I* do III* . Predĺži to dobu trvania programu pri nezmenenej teplote.</p> <p>Keď ste pre cieľ sušenia prispôbili stupeň sušenia, nastavenie zostane uložené aj po vypnutí spotrebiča.</p>
 <b>(čas sušenia)</b>	Čas sušenia pre <b>časové programy</b> sa dá predĺžiť max. do 3 hodín v 10 minútových krokoch.
 <b>(Hotové za)</b>	<p><b>Pred spustením programu</b> môžete odložiť ukončenie programu až maximálne o 24 hodín.</p> <p>Na displeji sa zobrazí a odpočíta nastavený počet hodín, napr. 8 h, až do spustenia programu. Po spustení programu sa zobrazí čas trvania programu.</p> <p><b>Upozornenie:</b> Čas trvania programu je zahrnutý v čase odloženého štartu.</p>
 <b>(Lahké žehlenie)</b>	Bubon pohybuje bielizňou po sušení v pravidelných intervaloch, aby sa zabránilo jej pokrčeniu. Môžete aktivovať alebo deaktivovať automatickú funkciu ochrany pred pokrčením na 60 minút (  I→I) alebo na 120 minút (  I→I).
 <b>(Šetrné sušenie)</b>	Redukovaná teplota pre citlivé textílie, ako napr. polyakryl alebo elastan, môže predĺžiť dobu trvania sušenia.



## Bielizeň

### Príprava bielizne



#### Varovanie

#### Nebezpečenstvo výbuchu / požiaru!

Niektoré objekty sa môžu počas sušenia vznietiť alebo dokonca spôsobiť, že zariadenie začne horieť alebo exploduje.

Z vreciek odevov vyberte všetky zapalovače alebo zápalky .

#### Pozor!

#### Poškodenie bubna a textílií

Bubon a textílie sa môžu počas prevádzky poškodiť, keď vo vreckách textílií zostanú predmety. Odstráňte všetky predmety, napr. kovové časti, z vreciek textílií.

Bielizeň pripravte takto:

- Látkové opasky, šnúrky na zásterách a pod. zviažte spolu alebo použite vrecko na bielizeň.
- Zatvorte zipsy, háčiky, očka a gombíky. Zapnite gombíky na väčšej bielizni, ako sú napr. obliečky.
- Menšiu bielizeň, napr. detské pančuchy, sušte vždy spoločne s veľkými kusmi bielizne, napr. uterákmi.
- Pre jednotlivé kusy bielizne použite časový program.
- Úpletové textílie, ako sú napríklad trička, trikotová bielizeň, sa pri prvom sušení často zbehnú. Použite šetrný program.

- Nekrčivú bielizeň nesusťe nadmerne. Vedie to k väčšej miere pokrčenia bielizne.
- Niektoré pracie a ošetrovacie prostriedky, napr. škrob na bielizeň alebo aviváž, obsahujú častice, ktoré sa môžu usadzovať na snímači vlhkosti. Toto môže obmedziť funkčnosť snímača, a tým aj nepriaznivo ovplyvniť výsledok sušenia.

#### Upozornenia

- Pri praní dávajte prací a ošetrovací prostriedok podľa sušenej bielizne a pokynov výrobcu.
- Snímač vlhkosti pravidelne čistite  
→ *Strana 37.*

### Triedenie bielizne

**Upozornenie:** Bielizeň vložte do spotrebiča jednotlivo. Dbajte, aby ste nevložili celý zväzok bielizne, aby sa dosiahol dobrý výsledok sušenia.

#### Pozor!

#### Vecné škody na sušičke alebo na textíliách

Bielizeň nevhodná na sušenie v sušičke môže pri sušení poškodiť spotrebič alebo bielizeň. Pred sušením roztried'te bielizeň podľa údajov na etikete so symbolmi ošetrovania:

- Vhodné na sušenie v sušičke
- Sušenie na normalnej teplote
- Sušenie na nízkej teplote
- Nesušiť v sušičke

Pri triedení bielizne na sušenie dodržiavajte nasledovné:

- Sušte preto spoločne len bielizeň rovnakej tkaniny a štruktúry, aby sa dosiahol rovnomerný výsledok sušenia.  
Pri spoločnom sušení sa tenké, viacvrstvové alebo hrubé textilie vysušia odlišne.
- Riadte sa opisom textílií programov sušenia.  
→ "Prehľad programov" na strane 23

**Upozornenie:** Keď je bielizeň po sušení ešte vlhká, na dosušenie zvolte časový program.

### Pozor!

#### Možné vecné škody na spotrebiči alebo textíliách

Nasledujúce textilie **nesušte** v spotrebiči:

- Bielizeň znečistená rozpúšťadlami, voskom alebo tukom.
- Nevyprané textilie.
- Nepriedušné textilie, napr. pogumovaná bielizeň.
- Citlivé textilie, napr. hodváb, syntetické záclony.

## Obsluha spotrebiča

### Vloženie bielizne a zapnutie spotrebiča

**Upozornenie:** Spotrebič musí byť správne nainštalovaný a pripojený.  
→ Strana 13

1. Pripravte a roztriedte bielizeň.
2. Na zapnutie spotrebiča otočte volič programov.

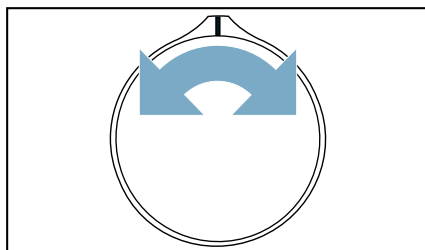

3. Otvorte dvierka. Skontrolujte, či je bubon kompletne vyprázdnený. V prípade potreby ho vyprázdnite.

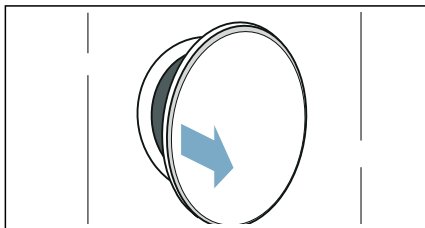

4. Bielizeň vložte rozloženú do bubna.

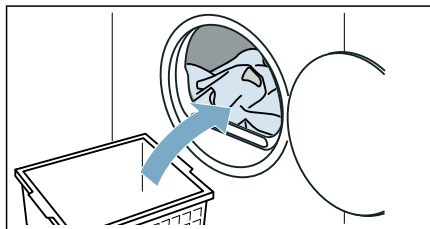

5. Zatvorte dvere.

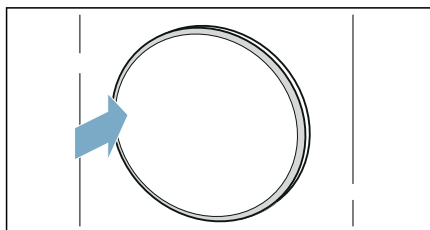

### Pozor!

### Možné vecné škody na spotrebiči alebo textíliách.

Nezacviknite bielizeň do dvierok.

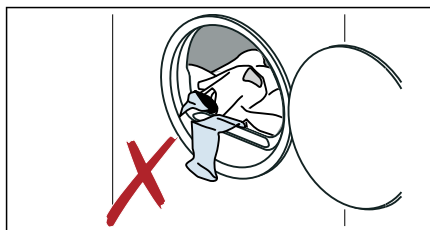

**Upozornenie:** Bubon spotrebiča sa po otvorení, zatvorení a spustení programu osvetlí. Vnútorne osvetlenie bubna zhasne samočinne.

## Nastavenie programu

**Upozornenie:** Ak ste aktivovali detskú poistku, musíte ju najprv deaktivovať a až potom budete môcť nastaviť program. → *Strana 32*

1. Nastavte požadovaný program.

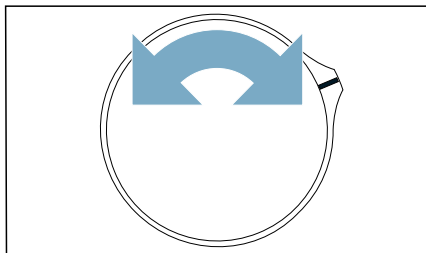

2. V prípade potreby si nastavenia programu prispôbte. → *"Nastavenia programu" na strane 25*

## Spustenie programu

Stlačte **(Štart/Pauza)** .

**Upozornenie:** Keď chcete zaistiť program proti neúmyselnému prestaveniu, aktivujte detskú poistku. → *Strana 32*

## Priebeh programu

Stav programu je uvedený na displeji.

**Upozornenie:** Pri voľbe programu sa zobrazí predpokladaný čas sušenia pre maximálnu náplň. Pri sušení určuje senzor vlhkosti zvyškovú vlhkosť v bielizni. Podľa zvyškovej vlhkosti sa trvanie programu a ukazovateľ zostávajúceho času v priebehu prevádzky automaticky prispôbujú (okrem časových programov).

## Zmena programu alebo doloženie bielizne

Počas sušenia môžete kedykoľvek vybrať alebo doplniť bielizeň a zmeniť alebo prispôbiť program.

1. Otvorte dvierka alebo stlačte **(Štart/Pauza)** ▷■, čím vyvoláte prerušenie. **Upozornenie:** Keď je aktivované CoolDown, bubon sa naďalej otáča aj v stave prerušenia. CoolDown môžete kedykoľvek zrušiť otvorením dvierok.
2. Bielizeň doložte alebo vyberte.
3. Ak si želáte, zvolte iný program alebo iné nastavenie programu. → "Prehľad programov" na strane 23 → "Nastavenia programu" na strane 25 **Upozornenie:** Počas CoolDown nemeňte program.
4. Zatvorte dvierka.
5. Stlačte **(Štart/Pauza)** ▷■.

**Upozornenie:** Trvanie programu na displeji sa aktualizuje podľa náplne a zvyškovej vlhkosti bielizne. Zobrazené hodnoty sa môžu po zmene programu alebo náplne zmeniť.

## Zrušenie programu

Program sa môže kedykoľvek prerušiť tak, že otvoríte dvierka alebo stlačíte **(Štart/Pauza)** ▷■.

### Pozor!

**Nebezpečenstvo požiaru. Bielizeň sa môže vznietiť.**

Ak zrušíte program, musíte všetky kusy bielizne vybrať a rozprestrieť tak, aby z nich mohlo uniknúť teplo.

## Koniec programu

Na displeji sa objaví upozornenie: *End*

## Vyberanie bielizne a vypnutie spotrebiča

1. Vyberte bielizeň.

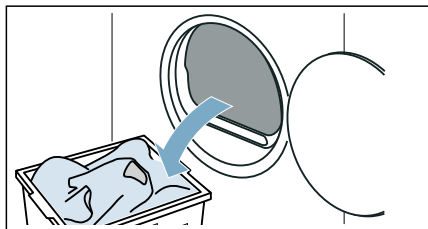

2. Na vypnutie spotrebiča otočte volič programov.

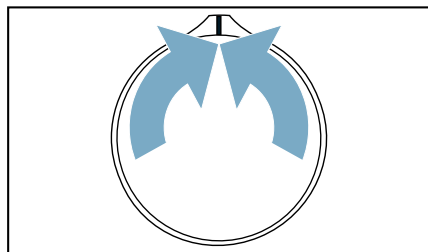

## Vyprázdnenie nádržky na skondenzovanú vodu

**Upozornenie:** Po každom sušení vyprázdnite nádržku na skondenzovanú vodu, ináč sa ďalší program sušenia môže zrušiť z dôvodu, že je nádržka na skondenzovanú vodu plná.

1. Vytiahnite vodorovne nádržku na skondenzovanú vodu.

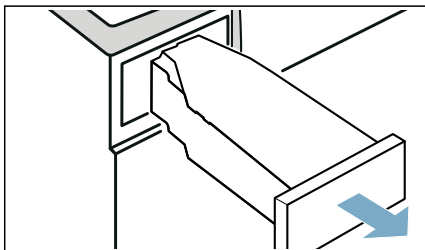

2. Vylejte skondenzovanú vodu.

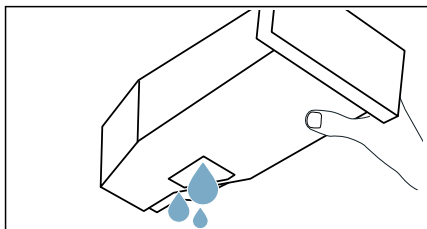

### Pozor!

#### Možné poškodenie zdravia a vecné škody

Skondenzovaná voda nie je pitná a môže byť znečistená vláknami. Znečistená skondenzovaná voda môže poškodiť zdravie a spôsobiť vecné škody. Nepite ju a ani ju ďalej nepoužívajte.

3. Nádržku na skondenzovanú vodu znova zasuňte do spotrebiča tak, aby citeľne zapadla.

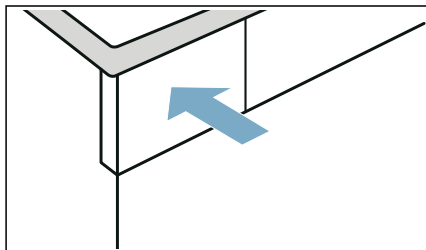

## Odstránenie vlákien

**Upozornenie:** Pri sušení sa vlákna a vlasy alebo chlpy pochádzajúce z bielizne zachytávajú v sitku na vlákna. Upchaté alebo znečistené sitko na vlákna znižuje prúd vzduchu a spotrebič tak nemôže dosiahnuť svoj plný výkon. Znečistené sitko na vlákna zvyšujú spotrebu prúdu a predlžujú čas sušenia.

### Vyčistite sitko na vlákna po každom sušení:

1. Otvorte dvierka a odstráňte všetky vlákna od dvierok.
2. Vytiahnite dvojdielne sitko na vlákna.

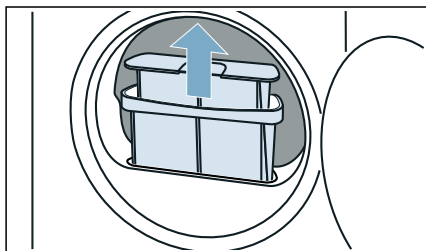

3. Odstráňte vlákna z priehlbiny sitka na vlákna. Dávajte pozor na to, aby do otvorenej šachty nespádli vlákna.

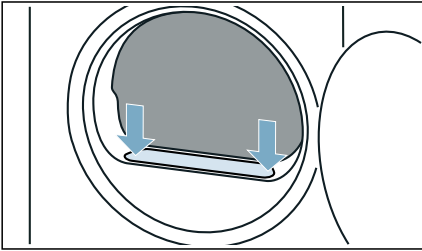

4. Dvojdielne sitko na vlákna rozťahnite.

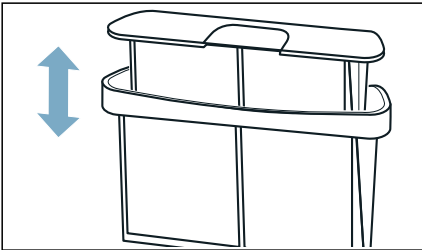

5. Obidve sitká vyklopte.

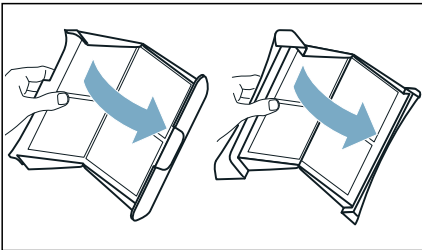

6. Odstráňte všetky vlákna z obidvoch sítiok.

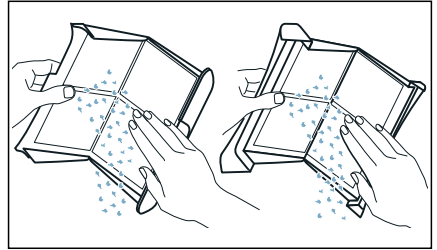

7. Vlákna spláchnite pod teplou tečúcou vodou.

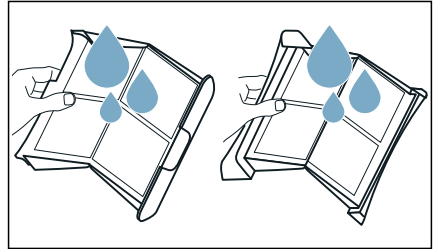

8. Sitká na vlákna osušte, zaklopte a znova vložte.

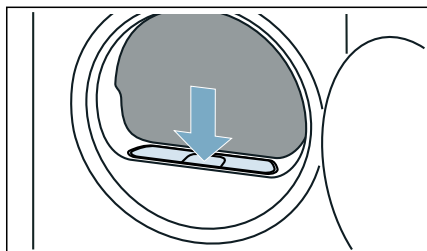

### Pozor!

#### Hmotná škoda / poškodenie spotrebiča

Ak prevádzkujete spotrebič bez vzduchového filtra (napr. filtra na vlákna, zásobníka na prach, v závislosti od konkrétneho spotrebiča), alebo ak je vzduchový filter neúplný či chybný, môže dôjsť k poškodeniu spotrebiča. Spotrebič neprevádzkujte bez filtra na vlákna alebo s filtrom, ktorý je chybný.



## Nastavenia spotrebiča

Nastavenia spotrebiča môžete priamo aktivovať/deaktivovať alebo prispôsobiť pod.

### Detská poistka

Môžete aktivovať alebo deaktivovať detskú poistku spotrebiča. Keď aktivujete detskú poistku, zabránite tak neúmyselnej obsluhu panela.

#### Nastavenie spotrebiča aktivujte/deaktivujte takto:

Súčasne stlačte **(čas sušenia)** ☺ a **(Hotové za)** ☺ a podržte stlačené cca 3 sekundy.

☺☺ sa zobrazí/zmizne z displeja.

Detská poistka je aktivovaná/deaktivovaná.

### Upozornenia

- Detskú poistku môžete po zapnutí spotrebiča kedykoľvek aktivovať.
- Detská poistka zostane aktivovaná aj po vypnutí spotrebiča. Aby sa dal panel po zapnutí ovládať, musíte deaktivovať detskú poistku.



## Upozorňujúci signál

Môžete aktívovať alebo deaktivovať upozorňujúci signál po skončení programu. Keď aktivujete toto nastavenie, na konci programu zaznie akustický signál.

**Nastavenie spotrebiča aktivujte/deaktivujte takto:**

Stlačte **(Signál ukončenia)** .

 sa zobrazí/zmizne z displeja.

Upozorňujúci signál po skončení programu je aktivovaný/deaktivovaný.

**Upozornenie:** Ak po skončení programu nezaznie žiaden signál, hoci je upozorňujúci signál aktivovaný, nastavenia spotrebiča môže upraviť.  
→ *Strana 34*

## Prispôsobenie nastavení spotrebiča

Môžete vyvolať a prispôbiť nasledovné nastavenia spotrebiča:

- Hlasitosť oznamovacích signálov (napr. po skončení programu)
- Hlasitosť signálov ovládania
- Otáčky odstreďovania, s ktorými bola bielizeň pred sušením odstredená,

**Vyvolajte a prispôbte nastavenia spotrebiča takto:**

1. Nastavte program na pozíciu 1.

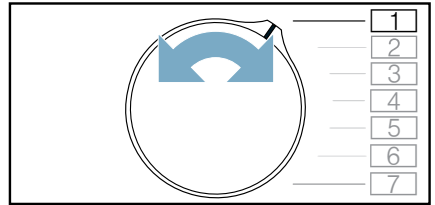

2. Stlačte **(Štart/Pauza)**  a podržte, súčasne:
3. Nastavte program na pozíciu 2.

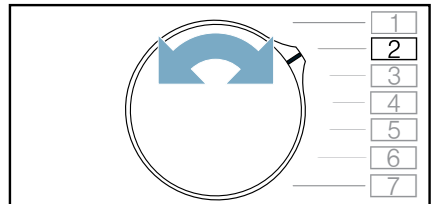

4. **(Štart/Pauza)**  uvoľnite.

Teraz môžete prispôbiť nastavenia spotrebiča.

## Prispôsobenie hlasitosti signálov upozornení

Hlasitosť upozorňujúceho signálu skončenia programu môžete prispôbiť.

### Spotrebič prispôbte takto:

1. Nastavte program na pozíciu 3.

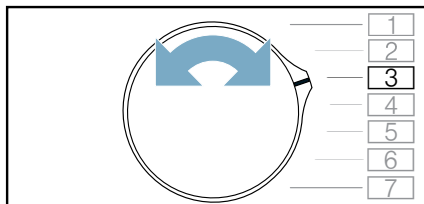

Na displeji sa objaví a aktuálna nastavená hodnota.

2. Stláčajte **(čas sušenia)** ☹️ alebo **(Hotové za)** ☹️, kým sa na displeji neobjaví požadovaná hodnota nastavenia.

### Hodnoty nastavenia:

- 0 vyp.
  - 1 nízka
  - 2 stredná
  - 3 vysoká
  - 4 veľmi vysoká
3. Ďalšie nastavenia spotrebiča môžete prispôbiť alebo môžete uložiť a ukončiť nastavenia spotrebiča.

## Prispôsobenie hlasitosti signálov ovládania

Hlasitosť tlačidiel na ovládanie spotrebiča môžete prispôbiť.

### Spotrebič prispôbte takto:

1. Nastavte program na pozíciu 4.

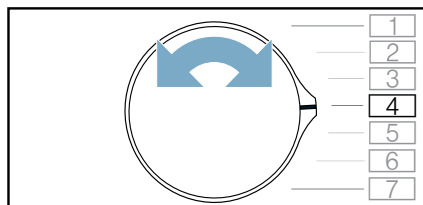

Na displeji sa objaví a aktuálna nastavená hodnota.

2. Stláčajte **(čas sušenia)** ☹️ alebo **(Hotové za)** ☹️, kým sa na displeji neobjaví požadovaná hodnota nastavenia.

### Hodnoty nastavenia:

- 0 vyp.
  - 1 nízka
  - 2 stredná
  - 3 vysoká
  - 4 veľmi vysoká
3. Ďalšie nastavenia spotrebiča môžete prispôbiť alebo môžete uložiť a ukončiť nastavenia spotrebiča.

## Prispôsobenie otáčok pri odstreďovaní

Keď ste bielizeň pred sušením odstredili, môžete tieto otáčky nastaviť na spotrebiči. Podľa nastavených otáčok odstreďovania sa čas sušenia predlži alebo skráti.



**Upozornenie:** Nastavené otáčky odstreďovania nezmenia čas sušenia časových programov.

### Spotrebič prispôsobte takto:

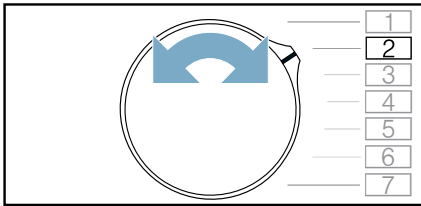
1. Nastavte program na pozíciu 2.



Na displeji sa objaví a aktuálna nastavená hodnota.

2. Stláčajte **(čas sušenia)**  alebo **(Hotové za)** , kým sa na displeji neobjaví požadovaná hodnota nastavenia.

### Hodnoty nastavenia:

600  nízka



1800  vysoká

3. Ďalšie nastavenia spotrebiča môžete prispôbiť alebo môžete uložiť a ukončiť nastavenia spotrebiča.

## Uloženie a ukončenie nastavení spotrebiča

### Uloženie a ukončenie nastavení spotrebiča nasledovne:

1. Na vypnutie spotrebiča otočte volič programov.

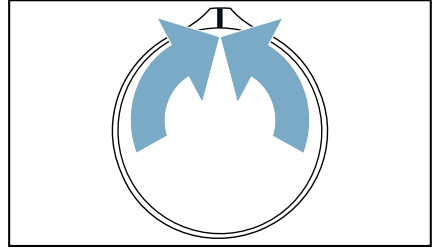

2. Počkajte 5 sekúnd.

**Upozornenie:** Nastavenia zostanú uložené aj po vypnutí spotrebiča.



## Čistenie a údržba

### Čistenie spotrebiča



#### Varovanie

##### Nebezpečenstvo usmrtenia!

Zariadenie je napájané elektrinou. Ak prídete do kontaktu s časťami pod napätím, hrozí nebezpečenstvo zásahu elektrickým prúdom. Preto majte na pamäti nasledovné:

- Vypnite spotrebič. Odpojte zariadenie od elektrickej siete (vytiahnite zástrčku).
- Nikdy nemanipulujte s elektrickou zástrčkou mokrými rukami.
- Pri vyťahovaní zástrčky zo zásuvky vždy ťahajte za zástrčku a nie za sieťový kábel, v opačnom prípade môže dôjsť k poškodeniu sieťového kábla.
- V zariadení alebo na jeho funkciách nevykonávajte žiadne technické zmeny.
- Opravy a akékoľvek iné práce na zariadení môže vykonávať len náš technik zo zákazníckeho servisu alebo elektrikár. To isté platí pre výmenu sieťového kábla (v prípade potreby).
- Náhradný sieťový kábel si môžete objednať v našom zákazníckom servise.



#### Varovanie

##### Riziko otravy!

Jedovaté výpary môžu pochádzať z čistiacich prostriedkov, ktoré obsahujú rozpúšťadlá, napr. čistiace rozpúšťadlá. Nepoužívajte čistiace prostriedky, ktoré obsahujú rozpúšťadlá.



#### Varovanie

##### Nebezpečenstvo úrazu elektrickým prúdom/hmotných škôd/poškodenia spotrebiča!

Ak prenikne do zariadenia vlhkosť, môže dôjsť ku skratu.

Na čistenie spotrebiča nepoužívajte tlakový alebo parný čistič, hadicu ani striekaciu pištoľ.

#### Pozor!

##### Hmotná škoda/poškodenie spotrebiča

Čistiace prostriedky a prostriedky na predošetrenie bielizne (napr. odstraňovače škvŕn, predpieracie spreje atď.) môžu pri kontakte s povrchmi zariadenia spôsobiť poškodenie. Preto majte na pamäti nasledovné:

- Dbajte na to, aby tieto prostriedky neprišli do kontaktu s povrchmi zariadenia.
- Zariadenie čistite len vodou a mäkkou, vlhkou handričkou.
- Ihneď odstráňte všetky pracie prostriedky, postreky alebo iné zvyšky.

## Čistenie snímača vlhkosti

**Upozornenie:** Snímač vlhkosti meria stupeň vlhkosti bielizne. Po dlhej prevádzke sa môžu usadiť jemné zvyšky vodného kameňa, pracieho a ošetrovacieho prostriedku. Tieto usadeniny je nutné pravidelne odstraňovať, inak môže byť nepriaznivo ovplyvnený výsledok sušenia.

1. Otvorte dvierka.

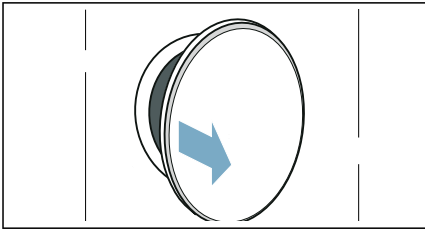

2. Snímač vlhkosti vyčistíte zdrsnenou špongiou.

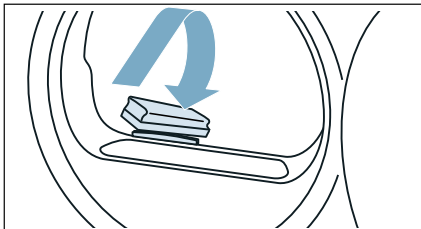

### Pozor!

#### Snímač vlhkosti sa môže poškodiť.

Snímač vlhkosti pozostáva z nehrdzavejúcej ocele. Snímač vlhkosti nečistite s použitím abrazívnych prostriedkov a ocelevej vlny.

## Čistenie podlahovej jednotky

Pri sušení sa vlákna a vlasy z bielizne zbierajú v podlahovej jednotke. Vyčistite podlahovú jednotku spotrebiča, keď sa na displeji objaví upozornenie: .

Podlahovú jednotku spotrebiča môžete vyčistiť aj vtedy, keď sa na displeji toto upozornenie neobjaví, napr. pri viditeľnom znečistení.

### Varovanie

#### Nebezpečenstvo poranenia!

Môžete si poraziť ruky o lamely výmenníka tepla.

Nedotýkajte sa rukami lamiel výmenníka tepla.

**Upozornenie:** Prv než začnete spotrebič čistiť, nechajte ho po prevádzke vychladnúť asi 30 minút.

### Čistenie podlahovej jednotky nasledovne:

1. Vyčistite sitko na vlákna. → *Strana 30*
2. Otvorte rukoväťou údržbovú klapku.

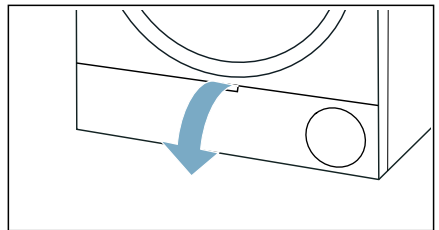

3. Odistite páčku krytu výmenníka tepla.

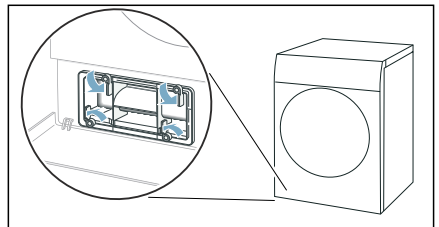

4. Kryt výmenníka tepla vyťahnite držadlom.

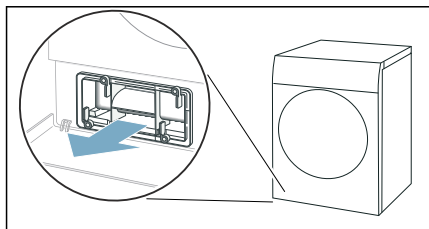

5. Filtračnú vložku opatrne vyťahnite z krytu výmenníka tepla.

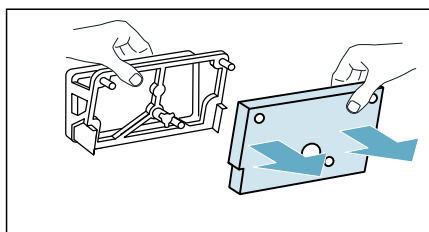

**Upozornenie:** Dávajte pozor, aby ste filtračnú vložku nepoškodili.

6. Kryt výmenníka tepla vyčistite mäkkou kefkou.

**Upozornenie:** Dávajte pozor, aby sa na tesnenie nedostali nečistoty.

7. Filtračnú vložku opláchnite pod tečúcou vodou a rukami z nej vytlačte vodu.

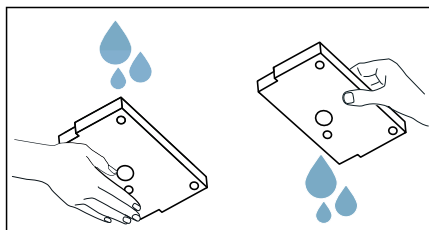

### Upozornenia

- Pri silnom znečistení môžete filtračnú vložku opatrne vyčistiť vysávačom.
- Na čistenie používajte výlučne čistú vodu bez čistiacich prostriedkov.

8. Filtračnú vložku nasuňte úplne na držiaky krytu výmenníka tepla.

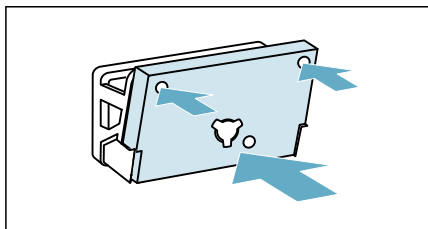

### Upozornenia

- Dávajte pritom pozor, aby ste nasunuli čistú a suchú filtračnú vložku na držiaky podľa zobrazenia.
- Filtračná vložka sa nesmie zdeformovať, poškodiť alebo nasunúť obrátenou stranou.
- Novú filtračnú vložku, môžete si v zákazníckom servise pod obj. číslom: **12022801**. Kontaktné údaje všetkých krajín nájdete v priloženom zozname stredísk zákazníckeho servisu.

9. Pri viditeľnom znečistení vykonajte nasledujúce kroky (**voliteľne**):
- a) Strednú lamelu vložky ľahko nadvihnite.

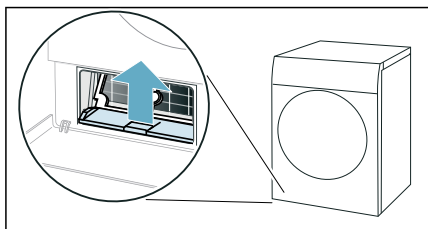

b) Vložku vodorovne vytiahnite.

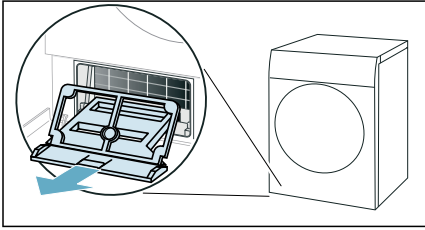

c) Vložku opláchnite pod tečúcou vodou a vysušte.

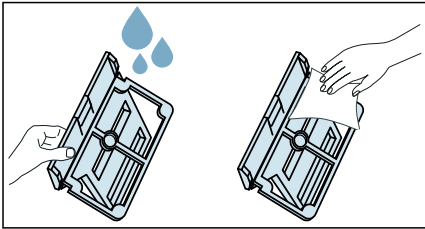

d) Otvor spotrebiča vyčistite mäkkou, vlhkou handrou.

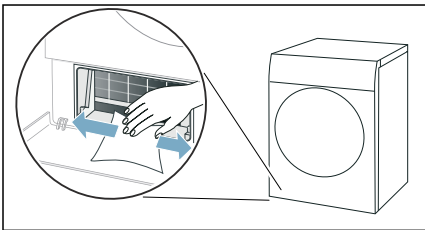

**Upozornenie:** Dávajte pozor, aby ste voľne ležiaci výmenník tepla nepoškodili.

e) Lamely výmenníka tepla opatrne vyčistite vysávačom a kefovým nadstavcom.

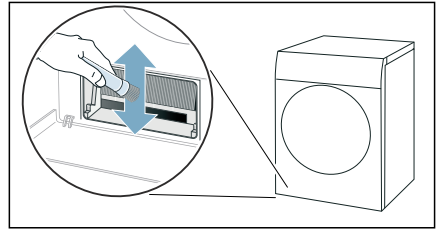

**Upozornenie:** Dávajte pozor, aby ste lamely výmenníka tepla čistili zhora nadol a neohli ich alebo nepoškodili.

f) Vložku vodorovne zasuňte tak, aby lamela počuteľne zapadla.

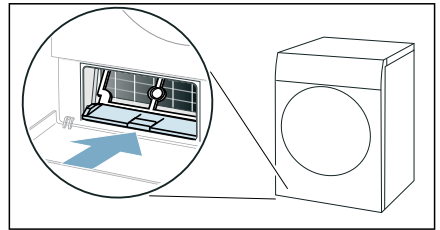

10. Kryt výmenníka tepla zasuňte držadlom.

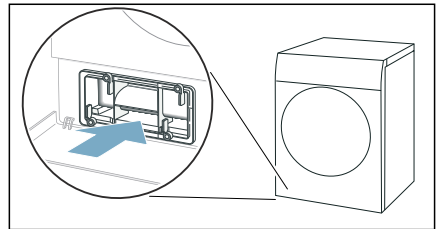

**Upozornenie:** Kryt výmenníka tepla môžete zasunúť len vtedy, keď sa vložka nachádza v spotrebiči.

**11.** Zaistíte páčku krytu výmenníka tepla.

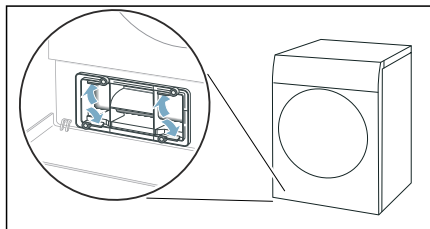

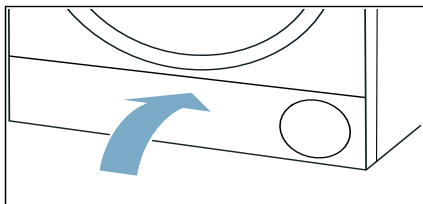

**12.** Zatvorte údržbovú klapku.



Podlahovú jednotku spotrebiča ste vyčistili.



## Pomoc

Poruchy	Príčina/odstránenie
Spotrebič sa nespustí.	Skontrolujte sieťovú zástrčku a poistky.
Vznik záhybov, krčenie.	<ul style="list-style-type: none"> <li>■ Množstvo bielizne je prekročené alebo zvolený nesprávny program pre daný druh textílií. V tabuľke programov nájdete všetky potrebné informácie. → <i>Strana 23</i></li> <li>■ Bielizeň hneď po vysušení vyberte z bubna. Keď ostatne ležať v bubne, pokrčí sa.</li> </ul>
Voda vyteká.	<ul style="list-style-type: none"> <li>■ Spotrebič pravdepodobne stojí šikmo. Vyrovnajte spotrebič.</li> <li>■ Zabezpečte, aby v podlahovej jednotke: <ul style="list-style-type: none"> <li>- bol kryt výmenníka tepla správne zaistený.</li> <li>- tesnenie krytu výmenníka tepla nebolo znečistené.</li> </ul> → <i>Strana 37</i> </li> <li>■ Keď je nainštalovaná voliteľná odtoková hadica*, zaistite, aby táto hadica bola správne pripojená.</li> </ul>
Spotrebič je v stave prerušenia, ale bubon sa otáča.	Spotrebič zistil príliš vysokú teplotu a spustil proces CoolDown. Regulácia teploty môže trvať až 10 minút. Proces CoolDown môžete kedykoľvek zrušiť otvorením dvierok.
Program sa nespúšťa	<p>Zaistite, aby</p> <ul style="list-style-type: none"> <li>■ boli zatvorené dvierka</li> <li>■ bolo deaktivované  3 sec. (Detský zámok 3 s)</li> <li>■ bolo stlačené (Štart/Pauza) </li> </ul> <p><b>Upozornenie:</b> Ak je nastavený odložený štart programu prostredníctvom (<b>Hotové za</b>) , program sa spustí neskôr.</p>
Zobrazené trvanie programu sa v priebehu sušenia mení.	Nejde o chybu. Snímač vlhkosti určuje zvyškovú vlhkosť v bielizne a prispôbuje tomu trvanie programu (okrem časových programov).
Bielizeň nie je správne suchá alebo je ešte príliš vlhká.	<ul style="list-style-type: none"> <li>■ Teplá bielizeň je po skončení programu na dotyk vlhkejšia, ako je v skutočnosti. Rozprestrite bielizeň a nechajte ju vychladnúť.</li> <li>■ Prispôbte výsledok sušenia alebo zvýšte stupeň vysušenia. Predĺži sa tým trvanie programu pri nezmenenej teplote.</li> <li>■ Zvoľte časový program na dosušenie ešte vlhkej bielizne.</li> <li>■ Zvoľte časový program pre malé množstvo bielizne.</li> <li>■ Neprekračujte maximálne množstvo náplne pre daný program. → <i>Strana 23</i></li> <li>■ Vyčistite snímač vlhkosti v bubne. Na snímači sa môže usadiť vrstva vodného kameňa alebo zvyšky z pracích a ošetrovacích prostriedkov nepriaznivo ovplyvní jeho funkčnosť. → <i>Strana 37</i></li> <li>■ Sušenie sa zrušilo z dôvodu výpadku elektrickej siete, plnej nádržky na skondenovanú vodu alebo prekročenia maximálneho času sušenia.</li> </ul> <p><b>Upozornenie:</b> Venujte pozornosť aj tipom týkajúcim sa vašej bielizne. → <i>Strana 26</i></p>
Vlhkosť v miestnosti stúpa.	Miestnosť dostatočne vetrajte.

Neobvyklé zvuky pri sušení.	Pri sušení vznikajú prevádzkové zvuky, ktoré vytvára čerpadlo a kompresor. Neznamenajú nesprávne fungovanie spotrebiča.
Spotrebič sa aj napriek sušeniu zdá byť studený.	Nejde o chybu. Spotrebič s tepelným čerpadlom suší účinne pri nízkych teplotách.
Program sušenia zrušený.	Ak sa program sušenia z dôvodu výpadku elektrickej energie zruší, znova ho spustíte alebo vyberte bielizeň a rozprestrite ju.
Čas sušenia príliš dlhý.	<ul style="list-style-type: none"> <li>■ Spotrebič môže byť znečistený vlákнами. Spôsobuje to dlhší čas sušenia. <ul style="list-style-type: none"> <li>- Odstráňte vlákna. → <i>Strana 30</i></li> <li>- Vyčistíte podlahovú jednotku. → <i>Strana 37</i></li> </ul> </li> <li>■ Výmenník tepla môže byť znečistený vlákнами. Pri viditeľnom znečistení voľne prístupný výmenník tepla opatrne vyčistíte vysávačom. → <i>Strana 37</i></li> <li>■ Ak je vetracia mriežka zakrytá alebo nie je voľne prístupná, môže sa čas sušenia predĺžiť. Vetráciu mriežku udržiajte voľnú.</li> <li>■ Ak je teplota okolia nižšia ako 15 °C a vyššia ako 30 °C, môže sa čas sušenia predĺžiť.</li> <li>■ Nedostatočná cirkulácia vzduchu v miestnosti môže predĺžiť čas sušenia. Miestnosť dostatočne vetrajte.</li> </ul>
* v závislosti od výbavy spotrebiča alebo dostupného príslušenstva	

**Upozornenie:** Ak nemôžete poruchu sami odstrániť vypnutím a zapnutím spotrebiča, obráťte sa na zákaznícky servis. → *Strana 46*



## Preprava spotrebiča

### Varovanie

#### Riziko úrazu/materiálnej škody/ poškodenia zariadenia!

Ak na účel zdvihnutia alebo premiestnenia zariadenia uchopíte niektorú z vyčnievajúcich častí zariadenia (napr. dvierka zariadenia), tieto časti sa môžu zlomiť a spôsobiť zranenie.

Pri premiestňovaní zariadenia ho nechytajte za prečnievajúce časti.

### Varovanie

#### Riziko poranenia!

- Výrazné poškodenie spotrebiča. Pri jeho zdvíhaní môže dôjsť k zraneniu. Zariadenie nezdvíhajte sami.
- Zariadenie má ostré hrany, o ktoré by ste mohli porezať ruky. Zariadenie neuchopujte za jeho ostré hrany. Pri zdvíhaní noste ochranné rukavice.

#### Príprava spotrebiča na prepravu:

1. Vytiahnite vodorovne nádržku na skondenzovanú vodu a vyprázdňte ju.

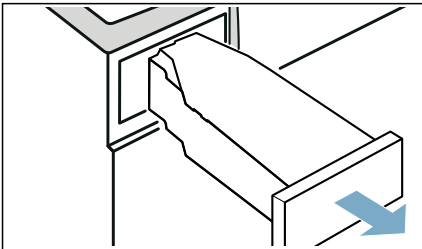

2. Nádržku na skondenzovanú vodu znova zasuňte do spotrebiča tak, aby citeľne zapadla.

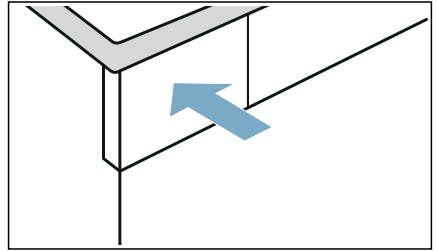

3. Spotrebič zapnite.
  4. Nastavte ľubovoľný program.
  5. Stlačte **(Start/Pauza)** ▷|||.
  6. Počkajte 5 minút.
- Skondenzovaná voda sa odčerpá.
7. Nádržku na skondenzovanú vodu opäť vyprázdňte.
  8. Vypnite spotrebič.
  9. Vytiahnite sieťovú zástrčku spotrebiča z elektrickej siete.
- Spotrebič je teraz pripravený na prepravu.

### Pozor!

#### Vecné škody a poškodenie spotrebiča

Napriek odčerpaniu sa sušičke vždy nachádza malé množstvo zvyškovej vody. Zvyšková voda môže vytiecť a spôsobiť tak vecné škody. Preto spotrebič prepravujte vždy postojacky.



## Hodnoty spotreby



### Tabuľka hodnôt spotreby

Program	Otáčky pri odstreďovaní, s ktorými sa bielizeň odstreďovala (v ot/min)	Čas trvania** (v min)		Spotreba energie** (v kWh)	
		8 kg	4 kg	8 kg	4 kg
<b>bavlna</b>		<b>8 kg</b>	<b>4 kg</b>	<b>8 kg</b>	<b>4 kg</b>
suché do skrine*	1 400	141	89	1,20	0,73
	1 000	159	100	1,40	0,83
	800	177	111	1,60	0,93
suché na žehlenie*	1 400	111	69	0,92	0,53
	1 000	129	80	1,12	0,63
	800	147	91	1,32	0,73
<b>ľahko udržiavateľné</b>		<b>3,5 kg</b>		<b>3,5 kg</b>	
suché do skrine*	800	58		0,43	
	600	66		0,51	

\* Nastavenie programu pre skúšky podľa platnej normy EN61121.  
 \*\* Hodnoty sa môžu odlišovať od uvedených hodnôt v závislosti od druhu textílií, zloženia sušenej bielizne, zvyškovej vlhkosti textílií, nastaveného stupňa sušenia, množstva náplne, podmienok okolia a aktivovaných doplnkových funkcií.

### Najúčinnější program na bavlnené textílie

Nasledujúci „štandardný program na bavlnu“ (označený symbolom ) je vhodný na sušenie normálne mokrej bavlnenej bielizne a so zreteľom na kombinovanú spotrebu energie je najefektívnejší na sušenie mokrej bavlnenej bielizne.

Štandardné programy na bavlnu, podľa aktuálneho nariadenia EÚ 932/2012			
Program + cieľ sušenia	Náplň (v kg)	Spotreba energie (v kWh)	Čas trvania programu (v min)
bavlna +  suché do skrine 	8/4	1,40/0,83	159/100

Nastavenie programu na testovanie a označovanie energetickým štítkom, podľa smernice 2010/30/EÚ.



## Technické údaje

### Rozmery:

850 x 600 x 640 mm  
(šírka x hĺbka x výška)

### Hmotnosť:

56 kg (podľa modelu)

### Sieťová prípojka:

Sieťové napätie 220 - 240 V, 50Hz

Menovitý prúd 10 A

Menovitý výkon 600 W

### Maximálne množstvo náplne:

8 kg

### Príkion vo vypnutom stave:

0,10 W

### Príkion v nevyipnutom stave:

0,75 W

### Vnútorne osvetlenie bubna\*

### Teplota okolia:

5 - 35°C

Tento produkt obsahuje svetelné zdroje triedy energetickej účinnosti F. Svetelné zdroje sú dostupné ako náhradný diel a vymieňať ich môže len na to vyškolený personál.



## Likvidácia



Zlikvidujte obal a spotrebič v súlade s ochranou životného prostredia.

Tento spotrebič je označený v súlade s európskou smernicou 2012/19/EÚ o odpade z elektrických a elektronických zariadení (waste electrical and electronic equipment – WEEE).

Smernica stanovuje rámec pre spätný odber a recykláciu starých spotrebičov, platný v EU.

### Pozor!

**Nebezpečenstvo požiaru/  
nebezpečenstvo otravy/  
nebezpečenstvo vecnej škody a škody  
na spotrebiči**

Spotrebič obsahuje ekologické, ale horľavé chladivo R290. Neodborná likvidácia môže viesť k požiaru alebo k otravám.

Spotrebič zlikvidujte odborne a nepoškodte rúry okruhu chladiva.

\* podľa výbavy spotrebiča



## Zákaznícky servis

Ak nemôžete poruchu sami odstrániť vypnutím a zapnutím spotrebiča, obráťte sa na zákaznícky servis. → Priložený zoznam zákazníckych servisov alebo obálka

Vždy nájdeme vhodné riešenie, aj preto, aby sme zabránili zbytočným návštevám technika.

Prosím, uveďte zákazníkemu servisu číslo výrobku (E-Nr.) a výrobné číslo (FD) spotrebiča.

E-Nr. _____	FD _____
-------------	----------

E-Nr.      Číslo výrobku  
FD        Výrobné číslo

Tieto údaje nájdete \*podľa modelu:

vnútri v dvierkach\*/otvorenom servisnom kryte\* a na zadnej strane spotrebiča.

### **Spoloční sa na kompetentnosť výrobcu.**

Obráťte sa na nás. Tým si zaistíte, že oprava bude vykonaná vyškolenými servisnými technikmi a s originálnymi náhradnými súčiastkami.



**BSH Hausgeräte GmbH**

Carl-Wery-Straße 34

81739 München

GERMANY

[www.siemens-home.bsh-group.com](http://www.siemens-home.bsh-group.com)

Vyrobené BSH Hausgeräte GmbH v licencií k ochrannéj známke Siemens AG



**9001607043**

(0101)

sk