



Odmah  
registrirajte  
svoj novi uređaj  
na portalu MyBosch i  
ostvarite besplatne  
pogodnosti:  
[bosch-home.com/  
welcome](http://bosch-home.com/welcome)



# Sušilica rublja

**WTX87KH0BY**

**hr** Upute za uporabu i postavljanje

## Vaša nova sušilica rublja

Odlučili ste se za sušilicu rublja marke Bosch .

Molimo Vas da odvojite nekoliko minuta kako biste pročitali i naučili prednosti Vaše sušilice rublja.

Kako bi opravdali visoke zahtjeve na kvalitetu marke Bosch, svaka se sušilica rublja koja napušta našu tvornicu, provjerava na funkcionalnost i ispravno stanje.

Više informacija o našim proizvodima, dodatnom priboru, rezervnim dijelovima i uslugama, možete dobiti na našoj internet stranici [www.bosch-home.com](http://www.bosch-home.com) ili kontaktirajte naše službe za korisnike.

Ukoliko se opisuje uporaba i instalacija različitih modela, o razlikama će biti istaknuto na odgovarajućim mjestima.



Sušilicu rublja pustite u pogon tek nakon čitanja ovih uputa za uporabu i za instaliranje!

## Informacije o prikazu

### Upozorenje!

Ova kombinacija simbola i signalnih riječi upućuje na moguću opasnu situaciju. Ako se ne pridržavate, može dovesti do smrti ili ozljeda.

### Pozor!

Ova signalna riječ upućuje na moguću opasnu situaciju. Ako se ne pridržavate, može dovesti do materijalnih šteta i/ili šteta po okoliš.

### Napomena / savjet

Napomene za optimalno korištenje uređaja / korisne informacije.

### 1. 2. 3. / a) b) c)

Koraci su prikazani brojevima ili slovima.

■ / -

Nabrajanja su prikazana kućicom ili crticom.

# Sadržaj

	<b>Ispravna uporaba</b> . . . . .	4	Kraj programa . . . . .	30
	<b>Sigurnosne upute</b> . . . . .	5	Vađenje rublja i isključivanje uređaja . . . . .	30
	Djeca/ljudi/kućni ljubimci . . . . .	5	Pržnjenje sakupljača kondenzata . . . . .	31
	Ugradnja . . . . .	6		<b>Postavke uređaja</b> . . . . .
	Rad . . . . .	8	Zaštita za djecu . . . . .	32
	Čišćenje/održavanje . . . . .	11	Signal upozorenja . . . . .	32
	<b>Upute za uštedu</b> . . . . .	12	Osnovne postavke . . . . .	32
	<b>Postavljanje i priključivanje uređaja</b> . . . . .	13		<b>Home Connect</b> . . . . .
	Opseg isporuke . . . . .	13	Pozivanje izbornika Home Connect . . . . .	34
	Postavljanje uređaja . . . . .	13	Povezivanje s kućnom mrežom i aplikacijom Home Connect . . . . .	34
	Priključivanje uređaja . . . . .	15	Uključivanje/isključivanje mreže Wi-Fi . . . . .	37
	Prije prvog korištenja . . . . .	16	Resetiranje mrežnih postavki . . . . .	37
	Opcionalni pribor . . . . .	16	Ažuriranje softvera . . . . .	38
	<b>Kratka uputa</b> . . . . .	17	Upravljanje energijom . . . . .	38
	<b>Upoznavanje uređaja</b> . . . . .	18	Preporuka za pametan odabir programa . . . . .	40
	Pregled uređaja . . . . .	18	Dijagnoza na daljinu . . . . .	40
	Ploča . . . . .	19	Napomena o zaštiti podataka . . . . .	41
	<b>Zaslona</b> . . . . .	20	Izjava o sukladnosti . . . . .	41
	<b>Pregled programa</b> . . . . .	23		<b>Funkcija negužvanja</b> . . . . .
	<b>Postavke</b> . . . . .	25	Punjenje spremnika za vodu . . . . .	42
	<b>Rublje</b> . . . . .	27	Programi za uklanjanje nabora . . . . .	43
	Priprema rublja . . . . .	27	Čišćenje filtra u spremniku za vodu . . . . .	43
	Sortiranje rublja . . . . .	27		<b>Odvod kondenzata</b> . . . . .
	<b>Upravljanje uređajem</b> . . . . .	28		<b>Čišćenje i održavanje</b> . . . . .
	Punjenje rubljem i uključivanje uređaja . . . . .	28	Čišćenje uređaja . . . . .	47
	Namještanje programa . . . . .	29	Čišćenje osnovne jedinice . . . . .	48
	Pokretanje programa . . . . .	29	Čišćenje senzora vlage . . . . .	51
	Tijek programa . . . . .	29	Čišćenje filtra u sakupljaču kondenzata . . . . .	51
	Promjena programa ili dodavanje rublja . . . . .	30		
	Prekid programa . . . . .	30		

	<b>Čišćenje uređaja</b> . . . . .	<b>52</b>
	Pripreme uređaja za čišćenje . . . . .	53
	Pokretanje osnovnog programa za čišćenje uređaja . . . . .	54
	Pokretanje intenzivnog programa za čišćenje uređaja . . . . .	56
	<b>Pomoć u slučaju smetnji uređaja</b> . . . . .	<b>59</b>
	<b>Transport uređaja</b> . . . . .	<b>62</b>
	<b>Vrijednosti potrošnje</b> . . . . .	<b>63</b>
	Tablica vrijednosti potrošnje . . . . .	63
	Najučinkovitiji program za pamučne tkanine . . . . .	63
	<b>Tehnički podaci</b> . . . . .	<b>64</b>
	<b>Zbrinjavanje</b> . . . . .	<b>64</b>
	<b>Servisna služba</b> . . . . .	<b>65</b>

---

## Ispravna uporaba

- Uređaj je namijenjen isključivo za uporabu u kućanstvu.
- Ne instalirajte i ne rukujte uređajem na mjestima podložnim stvaranju mraza i/ili na otvorenom. Postoji opasnost od oštećenja uređaja ako se zaostala voda u njemu smrzne. Ako se smrznu crijeva, mogu puknuti/rasprsnuti se.
- Uređaj se smije rabiti isključivo za sušenje i osvježavanje rublja u kućanstvu, odnosno komada rublja opranih vodom koji su prikladni za strojno sušenje (pogledajte naljepnicu na rublju). Uporaba uređaja u svrhe izvan namijenjene vrste primjene zabranjena je.
- Uređaj je namijenjen za uporabu do maksimalne visine od 4000 metara iznad razine mora.

### **Prije uključivanja uređaja:**

Provjerite ima li vidljivih oštećenja na uređaju. Ne rukujte uređajem ako je oštećen. U slučaju problema obratite se ovlaštenom distributeru ili našoj službi za korisnike.

Pročitajte i pridržavajte se svih uputa za rukovanje i instalaciju te ostalih informacija priloženih uz uređaj.

Dokumentaciju sačuvajte za daljnju uporabu ili sljedećeg vlasnika.

## Sigurnosne upute

Sljedeće sigurnosne informacije i upozorenja donosimo kako bismo spriječili vaše ozljede i materijalnu štetu u vašem okruženju.

Pored toga, potrebno je poduzeti potrebne mjere opreza i postupati oprezno prilikom instalacije, održavanja, čišćenja i rukovanja uređajem.

### Djeca/ljudi/kućni ljubimci

#### Upozorenje Smrtna opasnost!

Djeca i ostale osobe koje ne znaju ocijeniti rizike upotrebe uređaja mogu se ozlijediti ili naći u situacijama opasnim po život. Stoga napominjemo sljedeće:

- Uređaj djeca starija od 8 godina i osobe smanjenih tjelesnih, osjetilnih ili mentalnih sposobnosti, ili osobe koje ne posjeduju potrebno iskustvo ili znanje, smiju upotrebljavati isključivo pod nadzorom i ako su dobili upute za sigurnu upotrebu uređaja te razumiju sve potencijalne rizike upotrebe uređaja.
- Djeca se ne smiju igrati s uređajem.
- Ne dopuštajte djeci čišćenje ili održavanje uređaja bez nadzora.

- Držite djecu mlađu od 3 godine i kućne ljubimce podalje od uređaja.
- Ne ostavljajte uređaj bez nadzora ako se u njegovoj blizini nalaze djeca ili druge osobe koje ne znaju ocijeniti rizike.

#### Upozorenje Smrtna opasnost!

Djeca se mogu zaključati u uređaju i tako se naći u po život opasnoj situaciji.

- Ne postavljajte uređaj iza vrata jer to može blokirati vrata uređaja ili spriječiti njihovo potpuno zatvaranje.
- Na kraju životnog vijeka uređaja isključite strujni utikač iz utičnice **prije** nego što prerežete strujni kabel, a potom uništite bravu na vratima uređaja.

#### Upozorenje Opasnost od gušenja!

Ako djeci dozvolite da se igraju s ambalažom/plastičnom folijom ili dijelovima pakiranja, mogu se zapetljati ili ih prevući preko glave i ugušiti se. Držite ambalažu, plastičnu foliju i dijelove ambalaže podalje od djece.

### **Upozorenje**

#### **Opasnost od trovanja!**

Deterdženti i proizvodi za njegu mogu dovesti do trovanja u slučaju konzumacije.

U slučaju gutanja zatražite liječnički savjet. Čuvajte deterdžente i proizvode za njegu rublja izvan dohvata djece.

### **Upozorenje**

#### **Nadraženost očiju/kože!**

Deterdženti ili proizvodi za njegu mogu uzrokovati nadraženost u doticaju s očima ili kožom.

Dobro isperite oči/kožu ako dođu u doticaj s deterdžentima ili proizvodima za njegu.

Čuvajte deterdžente i proizvode za njegu rublja izvan dohvata djece.

## **Ugradnja**

### **Upozorenje**

#### **Opasnost od strujnog udara/ požara/materijalne štete/ oštećenja uređaja!**

Nepravilna instalacija uređaja može dovesti do stvaranja opasnih situacija.

Provjerite sljedeće:

- Odgovara li napon strujne utičnice nazivnoj vrijednosti napona propisanoj za uređaj (na identifikacijskoj pločici). Je su li priključna opterećenja i potreban zaštitni osigurač navedeni na identifikacijskoj pločici.
- Uređaj se ne smije napajati putem vanjskog priključnog uređaja kao što je alarmni sat, ni priključivati na krug koji se redovno uklapa i isklapa putem strujne mreže.
- Strujni utikač i utičnica sa zaštitnim kontaktom moraju se podudarati, a sustav uzemljenja treba biti pravilno instaliran.
- Instalacija treba biti odgovarajućeg poprečnog presjeka.
- Strujni utikač mora biti dostupan u svakom trenutku. Ako to nije moguće, a kako bi sve bilo sukladno važećim zakonskim propisima, potrebno je ugraditi prekidač (trajni za isključenje) u trajnu instalaciju sukladno propisima za električne instalacije.
- Ako upotrebljavajte učinsku sklopku struje kvara, upotrebljavajte isključivo onu sa sljedećom oznakom: . Prisutnost te oznake jedino je osiguranje da ona ispunjava sve važeće zakonske propise.

**⚠ Upozorenje****Opasnost od strujnog udara/  
požara/materijalne štete/  
oštećenja uređaja!**

U slučaju izmjene strujnog kabela ili njegovog oštećenja, može doći do strujnog udara, kratkog spoja ili požara uslijed pregrijavanja.

Strujni kabel ne smije biti uvrnut, prignječen, preinačen ili oštećen i ne smije dodirivati izvore topline.

**⚠ Upozorenje****Opasnost od požara/  
materijalne štete/oštećenja  
uređaja!**

Upotreba produžnih kabela ili dodatnih utičnica sa zaštitom može uzrokovati požar uslijed pregrijavanja ili kratkog spoja. Uređaj priključite izravno u uzemljenu utičnicu koja je pravilno ugrađena. Ne upotrebljavajte produžne kabele, dodatne utičnice sa zaštitom ni višesmerne spojnice.

**⚠ Upozorenje****Opasnost od ozljeda/  
materijalne štete/oštećenja  
uređaja!**

- Uređaj može vibrirati ili se pomicati tijekom rada, što može dovesti do ozljeda ili materijalne štete. Postavite uređaj na čistu, ravnu i čvrstu površinu i pomoću libele poravnajte navojne nožice.
- Nepravilno postavljanje uređaja na perilicu rublja može prouzročiti ozljede, materijalnu štetu i/ili oštećenje uređaja. Ako uređaj postavljate na perilicu rublja, perilica rublja mora biti najmanje jednake dubine i širine kao uređaj te učvršćena odgovarajućim kompletom učvršćivača ako je dostupan. → *Stranica 16* Uređaj TREBA učvrstiti kompletom učvršćivača. Postavljanje uređaja na druge uređaje na neki drugi način zabranjeno je.
- Ako uređaj prilikom podizanja ili pomicanja uhvatite za neki od izbočenih dijelova (primjerice vrata uređaja), ti se dijelovi mogu odlomiti i uzrokovati ozljede. Ne hvatajte uređaj za neke od njegovih izbočenih dijelova prilikom njegova pomicanja.

## **Upozorenje**

### **Opasnost od ozljeda!**

- Uređaj je jako težak. Njegovo podizanje može uzrokovati ozljede.  
Ne podižite uređaj sami.
- Uređaj ima oštre rubove na kojima možete izrezati ruke. Ne hvatajte uređaj za oštre rubove. Prilikom podizanja uređaja nosite zaštitne rukavice.
- Ako crijeva i strujni kabeli nisu pravilno provedeni, može doći do saplitanja, što može uzrokovati ozljede. Crijeva i kabele provedite tako da ne može doći do saplitanja o njih.

## **Rad**

## **Upozorenje**

### **Opasnost od eksplozija/ požara!**

Rublje koje dođe u doticaj s otapalima, uljem, voskom, sredstvom za uklanjanje voska, bojom, mašću ili sredstvom za uklanjanje mrlja, može se zapaliti prilikom sušenja u stroju ili čak uzrokovati eksploziju uređaja. Stoga napominjemo sljedeće:

- Dobro isperite rublje toplom vodom i deterdžentom prije sušenja u stroju.
- Rublje ne stavljajte u stroj na sušenje ako ga prethodno niste oprali.

- Ne upotrebljavajte uređaj ako su za čišćenje rublja korištene industrijske kemikalije.

## **Upozorenje**

### **Opasnost od eksplozija/ požara!**

- Ako ima zaostalog materijala u filtru za dlačice, isti se može zapaliti tijekom sušenja ili čak prouzročiti zapaljenje ili eksploziju uređaja. Redovno čistite filter za dlačice.
- Neki se predmeti mogu zapaliti tijekom sušenja ili čak uzrokovati zapaljenje ili eksploziju uređaja. Uklonite sve upaljače ili šibice iz džepova odjevnih predmeta.
- Ako ima ugljene prašine ili brašna oko uređaja, to može uzrokovati eksploziju. Održavajte područje oko uređaja čistim dok je uređaj u pogonu.

## **Upozorenje**

### **Opasnost od požara/ materijalne štete/oštećenja uređaja!**

Uređaj sadrži plin R290, rashladno sredstvo koje nije štetno po okoliš, ali je zapaljivo. Držite uređaj podalje od otvorenog plamena i zapaljivih izvora.





**⚠ Upozorenje****Opasnost od požara/  
materijalne štete/oštećenja  
uređaja!**

Ako program završi prije završetka ciklusa sušenja, rublje se neće dovoljno ohladiti i može doći do njegovog zapaljenja, materijalne štete ili oštećenja uređaja.

- U posljednjem dijelu ciklusa sušenja rublje u bubnju se ne zagrijava (ciklus hlađenja). To jamči održavanje temperature pri kojoj se rublje neće oštetiti.
- Ne isključujte uređaj prije ciklusa sušenja ako nećete odmah izvaditi sve komade rublja iz bubnja i raširiti ih (kako bi se rasipala toplina).

**⚠ Upozorenje****Opasnost od trovanja/  
materijalne štete!**

Kondenzirana voda nije prikladna za pijenje i može sadržavati niti vlakana od odjeće. Takva zagađena kondenzirana voda može biti opasna po zdravlje i može uzrokovati materijalnu štetu. Nemojte je piti ni ponovno upotrebljavati.

**⚠ Upozorenje****Opasnost od trovanja!**

Može doći do oslobađanja otrovnih plinova iz sredstava za čišćenje koja sadrže otapala, primjerice otapala za čišćenje. Ne upotrebljavajte sredstva za čišćenje koja sadrže otapala.

**⚠ Upozorenje****Opasnost od ozljeda!**

- Ako se oslonite/sjednete na vrata uređaja dok su otvorena, uređaj se može prevrnuti, što može uzrokovati ozljede. Ne oslanjajte se na vrata uređaja dok su otvorena.
- Ako se popnete na uređaj, gornja ploča može puknuti, što može uzrokovati ozljede. Ne penjite se na uređaj.
- Ako gurnete ruku u bubanj dok se još okreće, možete se ozlijediti. Pričekajte da se bubanj prestane okretati.

## Opres!

### Materijalna šteta/oštećenje uređaja

- Ako je količina rublja u uređaju veća do najveće dopuštene, uređaj možda nepravilno raditi, ili može doći do materijalne štete ili oštećenja uređaja. Ne prekoračujte najveću dopuštenu količinu rublja za sušilicu. Provjerite je li količina rublja sukladna najvećim dopuštenim vrijednostima za svaki od programa. → *Stranica 23*
- Ako uređaj upotrebljavate bez mehanizma za uklanjanje dlačica (primjerice filtar za dlačice, spremnik za dlačice, ovisno o specifikacijama uređaj), ili ako je mehanizam za uklanjanje dlačica nepotpun ili neispravan, to može prouzročiti oštećenje uređaja. Ne pokrećite uređaj bez mehanizma za uklanjanje dlačica, ili s mehanizmom za uklanjanje dlačica koji je nepotpun ili neispravan.
- Lagane predmete poput vlasi i dlačica s tkanina može usisati uvodnik za zrak dok uređaj radi. Držite takve stvari podalje od uređaja.
- Pjena i pjenasta guma mogu se iskriviti ili rastopiti ako se suše u uređaju. Nemojte sušiti rublje koje sadrži pjenu ili pjenastu gumu u uređaju.
- Ako sipate pogrešnu količinu deterdženta ili sredstva za čišćenje u uređaj, može doći do materijalne štete ili oštećenja uređaja. Upotrebljavajte deterdžente/proizvode za njegu/sredstva za čišćenje i omekšivače u skladu s uputama proizvođača.
- Ako dođe do pregrijavanja, uređaj neće pravilno raditi ili će doći do materijalne štete ili oštećenja uređaja. Pobrinite se da uvodnik zraka uređaja nikada ne bude zaklonjen dok uređaj radi i da je ventilacija u području oko uređaja zadovoljavajuća.

## Čišćenje/održavanje

### Upozorenje

#### **Smrtna opasnost!**

Uređaj radi na struju. Postoji opasnost od strujnog udara u slučaju dodirivanja dijelova pod naponom. Stoga napominjemo sljedeće:

- Isključite uređaj. Isključite napajanje uređaja (iskopčajte utikač).
- Ne držite strujni utikač mokrim rukama.
- Prilikom iskapčanja strujnog utikača uhvatite sam strujni utikač, a ne strujni kabel, jer u protivnom može doći do oštećenja strujnog kabela.
- Ne vršite tehničke preinake na samom uređaju ili preinake njegovih značajki.
- Popravke i ostale zahvate na uređaju smije provoditi isključivo naša korisnička služba ili električar. Isto vrijedi i za zamjenu strujnog kabela (kada je to potrebno).
- Rezervne strujne kabele možete naručiti kod naše korisničke službe.

### Upozorenje

#### **Opasnost od trovanja!**

Može doći do oslobađanja otrovnih plinova iz sredstava za čišćenje koja sadrže otapala, primjerice otapala za čišćenje. Ne upotrebljavajte sredstva za čišćenje koja sadrže otapala.

### Upozorenje

#### **Opasnost od strujnog udara/ materijalne štete/oštećenja uređaja!**

Ako u uređaj prodre vlaga, to može prouzročiti kratki spoj. Za čišćenje uređaja ne upotrebljavajte uređaj za pranje pod tlakom, parni čistač, crijevo ili pištolj za raspršivanje.

## **Upozorenje** **Opasnost od ozljeda/ materijalne štete/oštećenja uređaja!**

Upotreba rezervnih dijelova i opreme drugih marki opasna je i može dovesti do ozljeda, materijalne štete ili oštećenja uređaja.

Iz sigurnosnih razloga upotrebljavajte isključivo originalne rezervne dijelove i dodatnu opremu.

## **Oprez!** **Materijalna šteta/oštećenje uređaja**

Sredstva za čišćenje i prethodno tretiranje rublja (primjerice sredstva za uklanjanje mrlja, raspršivači za prepranje itd.) mogu uzrokovati oštećenja ako dođu u doticaj s površinama uređaja. Stoga napominjemo sljedeće:

- Ne dozvolite da ta sredstva dođu u doticaj s površinama uređaja.
- Uređaj čistite isključivo vodom i mekom, vlažnom krpom.
- Odmah uklonite sav deterdžent, tragove raspršivača i druge ostatke.

## **Upute za uštedu**

- Rublje centrifugirajte prije sušenja. Kada se rublje prosuši, skraćuje se trajanje programa i smanjuje se potrošnja energije.
- Napunite uređaj maksimalnom količinom rublja za programe.

**Napomena:** Prekoračenje maksimalne količine rublja produljuje trajanje programa i povećava potrošnju energije.

- Uređaj koristite u provjetrenoj prostoriji i držite slobodnim ulaz zraka na uređaju kako bi izmjena zraka bila zajamčena.
- Redovito uklonite niti u uređaju. Uređaj u kojem su se nakupile niti produljuje trajanje programa i povećava potrošnju energije.
- Ako uređaj nećete koristiti dulje vrijeme prije pokretanja programa ili po završetku programa, onda se uključuje automatski u modus uštede energije. Zaslون i lampice indikatora gase se nakon nekoliko minuta i treperi **Start/**  
 **Reload** (Start/Nadopunjavanje). Modus uštede energije možete prekinuti na način da ponovno rukujete uređajem, npr. da otvorite i zatvorite vrata.
- Ako uređaj u modusu uštede energije nećete koristiti dulje vrijeme, uređaj će se isključiti automatski.

**Napomena:** Ako je Wi-Fi uključen, uređaj se ne isključuje automatski.

## Postavljanje i priključivanje uređaja

### Opseg isporuke

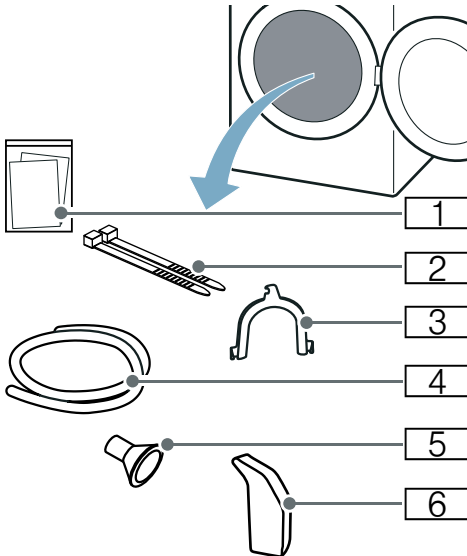

- 1 Popratni dokumenti (npr. upute za uporabu i postavljanje)
- 2 Pričvrtni materijal
- 3 Koljeno za fiksiranje odvodnog crijeva
- 4 Odvodno crijevo
- 5 Priključni adapter
- 6 Posuda za vodu

1. Izvadite svu ambalažu i sve zaštitne omote iz uređaja.
  2. Otvorite vrata.
  3. Izvadite sav pribor iz bubnja.
- Sada možete postaviti i priključiti uređaj.

### Oprez!

#### Materijalne štete i oštećenja na uređaju

Preostali predmeti u bubnju, koji nisu predviđeni za rad u uređaju, mogu prouzročiti materijalne štete i oštećenja na uređaju.

Izvadite te predmete kao i sav pribor iz bubnja.

### Postavljanje uređaja

#### Upozorenje Smrtna opasnost!

Djeca se mogu zaključati u uređaju i tako se naći u po život opasnoj situaciji.

- Ne postavljajte uređaj iza vrata jer to može blokirati vrata uređaja ili spriječiti njihovo potpuno zatvaranje.
- Na kraju životnog vijeka uređaja isključite strujni utikač iz utičnice **prije** nego što prerežete strujni kabel, a potom uništite bravu na vratima uređaja.

#### Upozorenje Opasnost od eksplozija/požara!

Ako ima ugljene prašine ili brašna oko uređaja, to može uzrokovati eksploziju. Održavajte područje oko uređaja čistim dok je uređaj u pogonu.

#### Upozorenje Opasnost od požara/materijalne štete/ oštećenja uređaja!

Uređaj sadrži plin R290, rashladno sredstvo koje nije štetno po okoliš, ali je zapaljivo.

Držite uređaj podalje od otvorenog plamena i zapaljivih izvora.



### **⚠ Upozorenje**

#### **Opasnost od ozljeda/materijalne štete/ oštećenja uređaja!**

- Uređaj može vibrirati ili se pomicati tijekom rada, što može dovesti do ozljeda ili materijalne štete. Postavite uređaj na čistu, ravnu i čvrstu površinu i pomoću libele poravnajte navojne nožice.
- Nepravilno postavljanje uređaja na perilicu rublja može prouzročiti ozljede, materijalnu štetu i/ili oštećenje uređaja. Ako uređaj postavljate na perilicu rublja, perilica rublja mora biti najmanje jednake dubine i širine kao uređaj te učvršćena odgovarajućim kompletom učvršćivača ako je dostupan. → *Stranica 16* Uređaj TREBA učvrstiti kompletom učvršćivača. Postavljanje uređaja na druge uređaje na neki drugi način zabranjeno je.
- Ako uređaj prilikom podizanja ili pomicanja uhvatite za neki od izbočenih dijelova (primjerice vrata uređaja), ti se dijelovi mogu odlomiti i uzrokovati ozljede. Ne hvatajte uređaj za neke od njegovih izbočenih dijelova prilikom njegova pomicanja.

### **⚠ Upozorenje**

#### **Opasnost od ozljeda!**

- Uređaj je jako težak. Njegovo podizanje može uzrokovati ozljede. Ne podižite uređaj sami.
- Uređaj ima oštre rubove na kojima možete izrezati ruke. Ne hvatajte uređaj za oštre rubove. Prilikom podizanja uređaja nosite zaštitne rukavice.

### **Oprez!**

#### **Materijalna šteta/oštećenje uređaja**

Ako dođe do pregrijavanja, uređaj neće pravilno raditi ili će doći do materijalne štete ili oštećenja uređaja.

Pobrinite se da uvodnik zraka uređaja nikada ne bude zaklonjen dok uređaj radi i da je ventilacija u području oko uređaja zadovoljavajuća.

### **Oprez!**

#### **Materijalne štete i oštećenja na uređaju**

Prije napuštanja tvornice uređaj je podvrgnut testiranju ispravnosti rada i u njemu može ostati voda. Preostala voda može isteći ako uređaj nagnete preko 40°.

#### **Uređaj postavite na sljedeći način:**

1. Uređaj postavite na čist, ravan i čvrst pod.
2. Libelom provjerite je li uređaj poravnat.

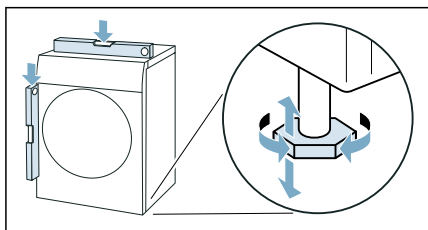

3. Ako je potrebno, uređaj ponovno poravnajte okretanjem nožica uređaja. Sada možete priključiti uređaj.

#### **Napomene**

- Sve nožice uređaja moraju čvrsto stajati na podu.
- U slučaju neispravnog poravnatog uređaja mogu se pojaviti šumovi i vibracije te može doći do nepravilnog okretanja bubnja kao i istjecanja preostale vode iz uređaja.

## Priključivanje uređaja

### **Upozorenje**

#### **Opasnost od strujnog udara/požara/ materijalne štete/oštećenja uređaja!**

Nepravilna instalacija uređaja može dovesti do stvaranja opasnih situacija. Provjerite sljedeće:

- Odgovara li napon strujne utičnice nazivnoj vrijednosti napona propisanoj za uređaj (na identifikacijskoj pločici). Je su li priključna opterećenja i potreban zaštitni osigurač navedeni na identifikacijskoj pločici.
- Uređaj se ne smije napajati putem vanjskog priključnog uređaja kao što je alarmni sat, ni priključivati na krug koji se redovno uklapa i isklapa putem strujne mreže.
- Strujni utikač i utičnica sa zaštitnim kontaktom moraju se podudarati, a sustav uzemljenja treba biti pravilno instaliran.
- Instalacija treba biti odgovarajućeg poprečnog presjeka.
- Strujni utikač mora biti dostupan u svakom trenutku. Ako to nije moguće, a kako bi sve bilo sukladno važećim zakonskim propisima, potrebno je ugraditi prekidač (trajni za isključenje) u trajnu instalaciju sukladno propisima za električne instalacije.
- Ako upotrebljavajte učinsku sklopku struje kvara, upotrebljavajte isključivo onu sa sljedećom oznakom: . Prisutnost te oznake jedino je osiguranje da ona ispunjava sve važeće zakonske propise.

### **Upozorenje**

#### **Opasnost od strujnog udara/požara/ materijalne štete/oštećenja uređaja!**

U slučaju izmjene strujnog kabela ili njegovog oštećenja, može doći do strujnog udara, kratkog spoja ili požara uslijed pregrijavanja.

Strujni kabel ne smije biti uvrnut, prignječen, preinačen ili oštećen i ne smije dodirivati izvore topline.

### **Upozorenje**

#### **Opasnost od požara/materijalne štete/ oštećenja uređaja!**

Upotreba produžnih kabela ili dodatnih utičnica sa zaštitom može uzrokovati požar uslijed pregrijavanja ili kratkog spoja.

Uređaj priključite izravno u uzemljenu utičnicu koja je pravilno ugrađena. Ne upotrebljavajte produžne kabele, dodatne utičnice sa zaštitom ni višesmjerne spojnice.

### **Upozorenje**

#### **Opasnost od ozljeda!**

Ako crijeva i strujni kabeli nisu pravilno provedeni, može doći do saplitanja, što može uzrokovati ozljede.

Crijeva i kabele provedite tako da ne može doći do saplitanja o njih.

## Uređaj priključite na sljedeći način:

1. Priključite odvodno crijevo.  
→ *Stranica 44*

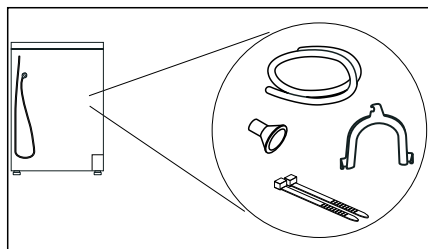

2. Mrežni utikač uređaja utaknite u za to predviđenu utičnicu.
  3. Provjerite čvrst dosjed mrežnog utikača.
- Vaš uređaj je sada spreman za rad.

### Oprez!

#### Materijalne štete i oštećenja na uređaju

Uređaj sadrži rashladno sredstvo i može se oštetiti ako se uređaj neposredno nakon transporta pusti u rad. Prije puštanja u rad ostavite uređaj da stoji dva sata.

**Napomena:** Ako niste sigurni, priključivanje uređaja prepustite kvalificiranom stručnom osoblju.

## Prije prvog korištenja

### Prije uključivanja uređaja:

Provjerite ima li vidljivih oštećenja na uređaju. Ne rukujte uređajem ako je oštećen. U slučaju problema obratite se ovlaštenom distributeru ili našoj službi za korisnike.

**Napomena:** Uređaj je spreman za rad nakon stručnog postavljanja i priključivanja. Nisu potrebne druge mjere.

## Opcionalni pribor

Naručite opcionalni pribor\* kod servisne službe:

- **Košara za vunu:**  
Osušite ili prozračite pojedinačne vunene predmete, tenisice i plišane igračke u košari za vunu.  
– Narudžbeni broj: **WMZ20600**.
- **Podest:**  
Podignite vašu sušilicu za bolje punjenje i pražnjenje pomoću podesta.  
Možete prenijeti rublje pomoću integrirane košare za rublje na izvlačnoj polici podesta.  
– Narudžbeni broj: **WTZPW20D**.
- **Spojni slog stupa za pranje i sušenje:**  
Kako sušilica ne bi zauzimala mnogo mjesta, možete je postaviti na odgovarajuću perilicu rublja iste dubine i širine.  
Sušilicu isključivo pričvrstite ovim spojnim slogom na perilici rublja.  
– Narudžbeni broj s izvlačnom radnom pločom: **WTZ27400**  
– Narudžbeni broj bez izvlačne radne ploče: **WTZ27410**.
- **Komplet za priključivanje:**  
Kondenzat se može odvoditi pomoću odvodnog crijeva u otpadnu vodu. U ovom slučaju ne morate isprazniti sakupljač kondenzata tijekom sušenja kao i nakon svakog sušenja.  
– Narudžbeni broj: —







\* ovisno o opremi uređaja



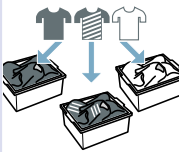
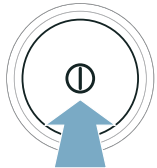

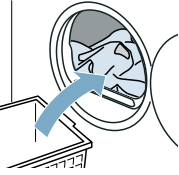
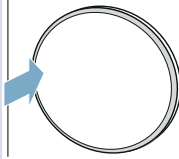
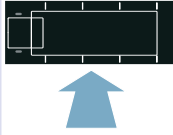
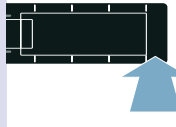
## Kratka uputa

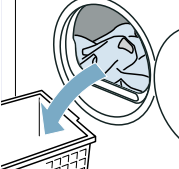
**Napomena:** Uređaj mora biti stručno postavljen i priključen. → *Stranica 13*

1	<p><b>Prije pokretanja programa:</b></p>			
		Sortirajte rublje.	Uključite uređaj.	Odaberite program.
2				
	Otvorite vrata i napunite rublje.	Zatvorite vrata.	Po potrebi: Promijenite postavke programa.	Pokrenite program.
3	<p><b>Po završetku programa:</b></p>			
		Isključite uređaj.	Otvorite vrata i izvadite rublje.	Ispraznite sakupljač kondenzata.

## Upoznavanje uređaja

### Pregled uređaja

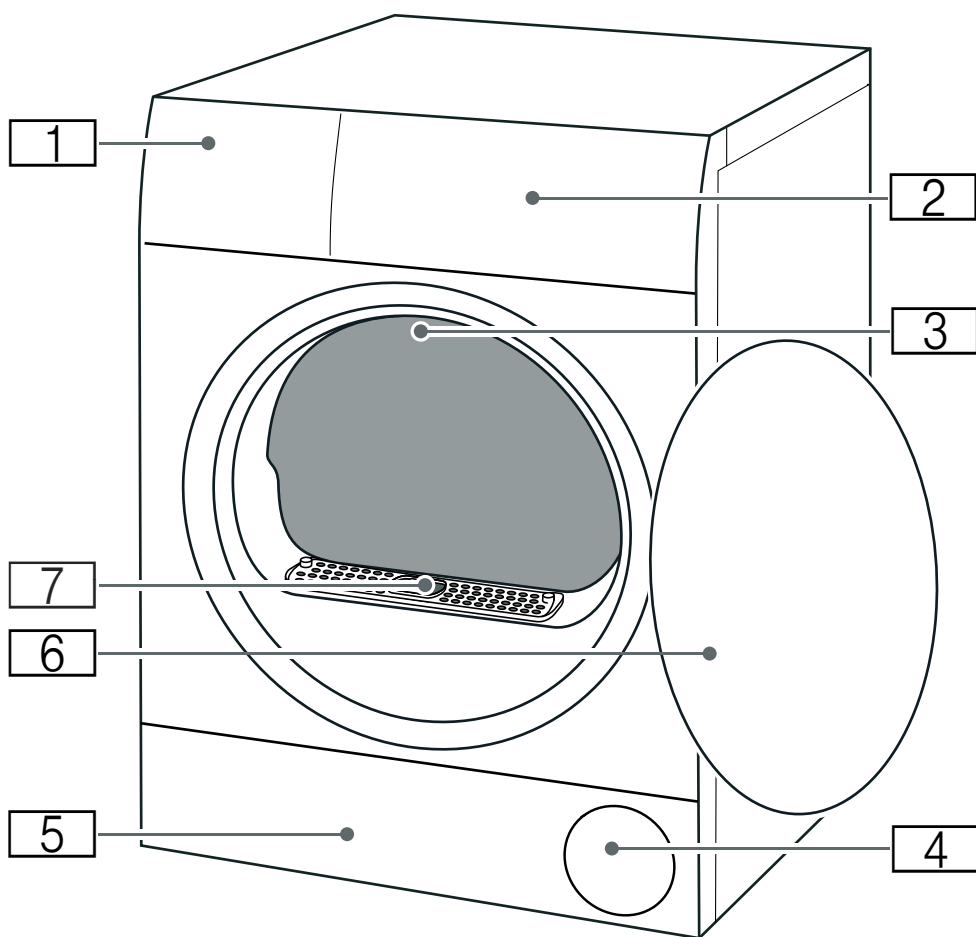

- 1** Sakupljač kondenzata → *Stranica 31*
- 2** Ploča
- 3** Unutarnje svjetlo u bubnju (ovisno o opremi uređaja)
- 4** Ulaz zraka
- 5** Servisni poklopac podne jedinice → *Stranica 48*
- 6** Vrata
- 7** Poklopac kanala za zrak (ne skinuti)

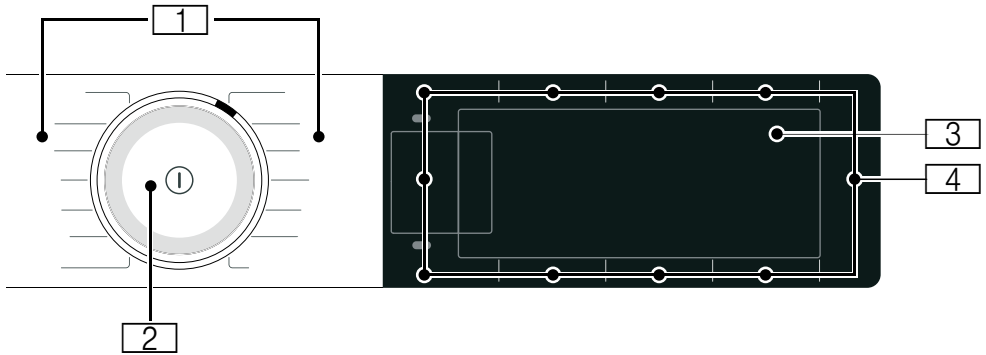
**Ploča**

1

**Programi**

2

**Selektor programa**

■ Okretanje: namještanje programa

■ Pritisak: uključivanje/isključivanje uređaja

3

**Zaslon**









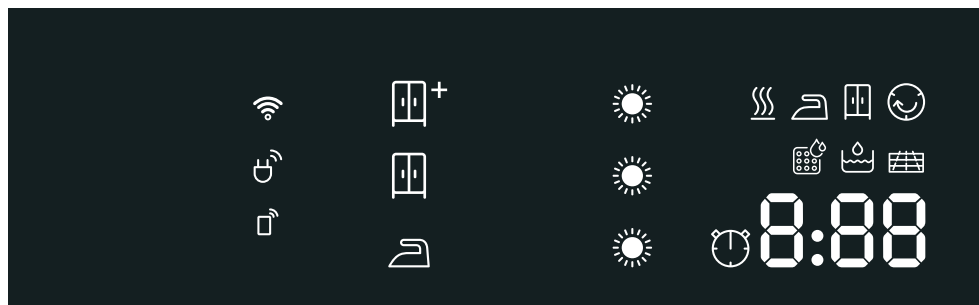







Prikaz postavki i informacija









4

**Tipke**

za postavke programa i dodatne funkcije/postavke uređaja

















Indikator	Opis	Informacije
	<b>Status programa:</b>	<b>svijetli:</b> indikator statusa
	Uklanjanje nabora	
	Sušenje	
	Suho za ručno glačanje	
	Suho za ormar	
	Zaštita od gužvanja	
	Pauza	
<i>End</i>	Kraj programa	
	Stupanj sušenja	Stupanj sušenja  Suho za ormar plus je aktiviran
		Stupanj sušenja  Suho za ormar je aktiviran
		Stupanj sušenja  Suho za glačanje je aktiviran
	Stupanj suhoće	Stupanj suhoće je aktiviran za neki stupanj sušenja
		
npr. 1:27	Trajanje programa	Predviđeno trajanje programa u satima i minutama.
3 h	Kraj programa	Odgoda programa u satima ako ste aktivirali vrijeme Gotovo za.
	Vremenski program	Vremenski program je aktiviran
	Wi-Fi	<ul style="list-style-type: none"> <li>■ <b>Isključeno:</b> Wi-Fi mreža je isključena i vaš uređaj nije povezan s kućnom mrežom.</li> <li>■ <b>Treperi:</b> Uređaj se pokušava povezati s vašom kućnom mrežom.</li> <li>■ <b>Svijetli:</b> Wi-Fi mreža je uključena i vaš je uređaj povezan s kućnom mrežom.</li> </ul>

	Daljinsko pokretanje	<b>svijetli:</b> Funkcija daljinskog pokretanja je aktivirana. → <i>Stranica 25</i>
	Energy manager	<b>Svijetli:</b> uređaj je povezan sa sustavom za pametno upravljanje energijom (Energy manager) (nije dostupno u svim zemljama)
	Ispraznite spremnik kondenzirane tekućine → <i>Stranica 31</i>	<ul style="list-style-type: none"> <li>■ Ispraznite spremnik kondenzirane tekućine i zatim ga ponovno umetnite. → <i>Stranica 31</i> Zatim pritisnite Start/  Reload (Start/Nadopunjavanje).</li> <li>■ Očistite filtar u spremniku kondenzirane tekućine.</li> <li>■ Ako je ugrađeno dodatno odvodno crijevo*, pobrinite se za sljedeće: <ul style="list-style-type: none"> <li>- Da je crijevo pravilno priključeno. → <i>Stranica 44</i></li> <li>- Da crijevo nije uvrnuto ili savinuto.</li> <li>- Da crijevo nije blokirano ni začepljeno, primjere nataloženim prljavštinama.</li> </ul> </li> <li>■ Pokrenite intenzivan program za čišćenje uređaja.</li> <li>■ Provjerite da nema smeća na dnu uređaja. Otvorite poklopac za održavanje i uklonite svo smeće.</li> </ul>
	Podna jedinica	Čišćenje podne jedinice → <i>Stranica 48</i>
	Automatsko ispiranje izmjenjivača topline	Izmjenjivač topline čisti se automatski. Ne izvlačite sakupljač kondenzata za vrijeme prikazanog postupka i ne prekidajte program.
	Spremnik za vodu	Za funkciju negužvanja ulijte hladnu pitku vodu u spremnik za vodu. → <i>Stranica 42</i> Pritisnite Start/  Reload (Start/Nadopunjavanje).
	Osnovni program za čišćenje uređaja	To nije kvar. Nakon određenog razdoblja vaš će vam uređaj automatski preporučiti da pokrenete osnovni program za čišćenje uređaja. Pokrenite osnovni program za čišćenje uređaja. → <i>Stranica 54</i>

<i>Hot</i>	CoolDown	<p>Prilikom sušenja mogu nastati visoke temperature. Proces CoolDown snižava temperaturu radi izbjegavanja oštećenja rublja kada:</p> <ul style="list-style-type: none"><li>■ zaustavite program</li><li>■ prekinete program</li><li>■ isključite uređaj putem aplikacije</li></ul> <p>Proces CoolDown se pokreće tek 30 sekundi nakon zaustavljanja, prekida ili isključivanja putem aplikacije. Uređajem i dalje možete rukovati tijekom procesa CoolDown.</p> <p><b>Napomene</b></p> <ul style="list-style-type: none"><li>■ Bubanj se i dalje okreće tijekom procesa CoolDown čak i u zaustavljenom stanju.</li><li>■ Tijekom procesa CoolDown ne mijenjajte program.</li><li>■ Reguliranje temperature može potrajati do 10 minuta.</li></ul>
------------	----------	--























## Pregled programa

Program	maksimalna količina rublja
<b>Naziv programa</b> Kratko objašnjenje programa odnosno za koju vrstu tkanine je primjeren.	<b>maksimalna količina rublja odnosi se na težinu suhih tkanina</b>
 <b>Cottons (Pamuk)</b>  Otporne tkanine, odjevni predmeti od pamuka ili lana koji se smiju iskuhavati.	<b>9 kg</b>
<b>Easy-Care (Lako za održavanje)</b>  Odjevni predmeti od sintetike ili miješanih materijala.	<b>3,5 kg</b>
<b>Mix (Miks)</b>  Miješana količina rublja od pamuka i sintetike.	<b>3 kg</b>
<b>Delicates (Osjetljivo)</b>  Osjetljive, perive tkanine npr. od satena, sintetike ili miješanog materijala.	<b>2 kg</b>
<b>Wool Finish (Završetak vune)</b>  Vuna ili rublje koje sadrži vunu prikladno za sušilicu rublja.	<b>0,5 kg</b>
<b>Napomene</b> <ul style="list-style-type: none"> <li>■ Rublje postaje mekano, ali se ne suši.</li> <li>■ Po završetku programa izvadite rublje i ostavite da se suši.</li> </ul>	
<b>Time Program Warm (Vremenski program toplo)</b>  Vremenski program za sve vrste tkanina osim svile. Prikladan za prethodno osušeno ili lagano vlažno rublje i za dosušivanje višeslojnih, debljih komada odjeće.	<b>3 kg</b> <b>maks. punjenje za vunu/plišane igračke u košari: 1 punjenje košare</b> <b>maks. punjenje za cipele u košari: 1 par</b>
<b>Smart Dry</b>  Nakon što ste oprali rublje u perilici rublja, na sušilici rublja preporučuje se odgovarajući program za sušenje rublja. Ostale informacije: → <i>Stranica 40</i>	ovisno o preporuci programa
<b>Napomene</b> <ul style="list-style-type: none"> <li>■ Perilica rublja mora imati funkciju Home Connect.</li> <li>■ Perilica rublja i sušilica rublja moraju biti povezane s kućnom mrežom i registrirane u aplikaciji Home Connect.</li> </ul>	

<b>Business</b>  Vremenski program za smanjenje gužvanja i neugodnih mirisa (npr. duhanski dim). Prikladan za suha, malo nošena odijela, jakne i hlače koji se moraju kemijski čistiti i ne smiju se prati u perilici rublja. Ostale informacije: → <i>Stranica 42</i> <b>Napomene</b> <ul style="list-style-type: none"> <li>■ Odjevni predmeti se ne suše ili kemijski čiste.</li> <li>■ Program nije prikladan za tanka, lagana ljetna odijela.</li> <li>■ Po završetku programa odmah izvadite odjevne predmete kako bi se izbjeglo gužvanje.</li> </ul>	<b>1 odijelo/kostim (1 sako i 1 hlače/suknja)</b>
<b>5 Shirts</b> (5 Košulja)  Vremenski program za smanjenje gužvanja i neugodnih mirisa (npr. duhanski dim). Prikladan za suhe, malo nošene košulje i bluze. Ostale informacije: → <i>Stranica 42</i> <b>Napomene</b> <ul style="list-style-type: none"> <li>■ Odjevni predmeti se ne suše ili kemijski čiste.</li> <li>■ Po završetku programa odmah izvadite odjevne predmete kako bi se izbjeglo gužvanje.</li> </ul>	<b>2-5 košulja</b>
<b>1 Shirt</b> (1 Košulja)  Vremenski program za smanjenje gužvanja i neugodnih mirisa (npr. duhanski dim). Prikladan za suhe, malo nošene košulje i bluze. Ostale informacije: → <i>Stranica 42</i> <b>Napomene</b> <ul style="list-style-type: none"> <li>■ Odjevni predmeti se ne suše ili kemijski čiste.</li> <li>■ Po završetku programa odmah izvadite odjevne predmete kako bi se izbjeglo gužvanje.</li> </ul>	<b>1 košulja ili 1 bluza</b>
<b>Shirts/Blouses (Košulje/Bluze)</b>  Košulje/bluze od pamuka, lana, sintetike ili miješanog sastava. <b>Napomena:</b> Nakon sušenja izglatajte rublje ili ga objesite. Tada će se preostala vlaga ravnomjerno raspodijeliti.	<b>1,5 kg</b>
<b>Towels (Ručnici)</b>  Otporni pamučni ručnici i ogrtači.	<b>6 kg</b>
<b>Super Quick 40' (Brzo 40')</b>  Mješovito punjenje od sintetike i laganog pamuka.	<b>1 kg</b>
<b>AllergyPlus</b>  Otporne tkanine. <b>Napomena:</b> Program postiže više temperature. Posebno prikladan u slučaju povećanih higijenskih zahtjeva.	<b>4 kg</b>



**P+** Postavke

Postavka programa	Funkcija
<b>Napomena:</b>	Neke postavke ne mogu se aktivirati kod svih programa. Aktivirane postavke prikazuju se tipkama ili su istaknute intenzivno na zaslonu. Možete promijeniti ili deaktivirati aktivirane postavke na način da ponovno pritisnete odgovarajuće tipke.
 <b>Remote Start</b> (Daljinsko pokretanje)	<p>Pritiskom na  <b>Remote Start</b> (Daljinsko pokretanje) možete omogućiti daljinsko pokretanje uređaja putem aplikacije Home Connect ili pozvati postavke Home Connect.</p> <p><b>Napomene</b></p> <ul style="list-style-type: none"> <li>■ Pridržavajte se napomena za okolne temperature → <i>Stranica 64.</i></li> <li>■ Vrata uređaja moraju biti zatvorena i uređaj mora biti povezan s kućnom mrežom kako biste aktivirali daljinsko pokretanje.</li> <li>■ Daljinsko pokretanje se može deaktivirati iz sigurnosnih razloga u sljedećim uvjetima: <ul style="list-style-type: none"> <li>■ Otvorite vrata.</li> <li>■ Nestanak struje.</li> <li>■ Pritisnite Start/  Reload (Start/Nadopunjavanje) na uređaju.</li> <li>■ Ponovno kratko pritisnite  <b>Remote Start</b>.</li> <li>■ Pritisnite  za isključivanje uređaja.</li> </ul> </li> </ul>
 <b>Drying Aim</b>  (Cilj sušenja):	Stupanj sušenja određuje koliko će rublje biti vlažno ili suho po završetku programa. Ako ste namjestili stupanj sušenja, isti ostaje pohranjen za odgovarajući program i nakon isključivanja uređaja. Iznimka: Postavke se ne pohranjuju kod pamuka.
 Suho za ormar plus	Višeslojno, debelo rublje koje se dulje suši.
 Suho za ormar	Normalno, jednoslojno rublje.
 Suho za glačanje	Normalno, jednoslojno rublje koje nakon sušenja treba biti vlažno i koje je prikladno za glačanje ili vješanje.
<b>Drying Level</b>  (Fino podešavanje stupnja sušenja)	<p>Ako vam je rublje nakon sušenja previše vlažno, možete prilagoditi stupanj suhoće za neki stupanj sušenja i povećati u stupnjevima od  do   . To produljuje trajanje programa na istoj temperaturi.</p> <p>Ako ste prilagodili stupanj suhoće za neki stupanj sušenja, postavka ostaje pohranjena i nakon isključivanja uređaja.</p>
— <b>Finished in</b>   (Spremno u)	<p><b>Prije pokretanja programa</b> možete odgoditi kraj programa pritiskom na — i  do najviše 24 sata.</p> <p>Na zaslonu se prikazuje namješteni broj sati, npr. 8h, i vidi se odbrojavanje do početka programa. Nakon pokretanja programa prikazuje se trajanje programa.</p> <p><b>Napomena:</b> Pridržavajte se napomena za okolne temperature → <i>Stranica 64.</i></p>
— <b>Finished in</b>  	Vrijeme sušenja za  <b>vremenske programe</b> možete produljiti pritiskom na — i  u koracima od 10 minuta.
— / +	Tipkama za odabir — i  možete prilagoditi namještene vrijednosti.

**Less Ironing** ☺ 60' (Protiv gužvanja 60') Po završetku sušenja bubanj okreće rublje u pravilnim razmacima kako bi se izbjeglo gužvanje. Možete aktivirati ili deaktivirati automatsku funkciju zaštite od gužvanja za 60 minuta (pritisком na **Less Ironing** ☺ 60' (Protiv gužvanja 60')) ili za 120 minuta (pritisком na **Less Ironing** ☺ 120' (Protiv gužvanja 120')).

**Less Ironing** ☺ 120' (Protiv gužvanja 120')

**Gentle** 🌿 (Nježno sušenje) Niža temperatura za osjetljive tkanine, primjerice poliakril ili elasthan, može produljiti vrijeme sušenja.

**Start/Reload** (Start/Nadopunjanje) Pokretanje, prekid i zaustavljanje programa.

### Postavka uređaja Funkcija

Kako možete prilagoditi postavku uređaja, saznajte na → *Stranica 32*

**Child Lock 3 sec.** (Dječja zaštita 3 sek.) Osigurajte ploču od nehotičnog rukovanja.

**Signal** 🔔 (Signal) Tipkom **Signal** 🔔 (Signal) određujete hoće li se po završetku programa javiti zvučni signal. Ako je postavka odabrana, svijetli lampica indikatora tipke i zvučni signal je aktiviran.



## Rublje

### Priprema rublja



#### Upozorenje

#### Opasnost od eksplozija/požara!

Neki se predmeti mogu zapaliti tijekom sušenja ili čak uzrokovati zapaljenje ili eksploziju uređaja.

Uklonite sve upaljače ili šibice iz džepova odjevnih predmeta.

#### Oprez!

#### Štete na bubnju i odjevnim predmetima

Bubanj i odjevni predmeti mogu se oštetiti tijekom rada uređaja ako ne izvadite predmete iz džepova odjevnih predmeta. Izvadite sve predmete, kao npr. metalne dijelove, iz džepova odjevnih predmeta.

Pripremite rublje na sljedeći način:

- Svežite remene od tkanine, vezice pregače itd. ili koristite vreću za rublje.
- Zatvorite patentne zatvarače, kukice, ušice i gumbе. Zakopčajte velike komade rublja kao npr. presvlake.
- Sušite jako male komade odjeće, npr. čarapice za bebe, uvijek zajedno s velikim komadima rublja, npr. ručnicima.
- Koristite za pojedine komade rublja vremenski program.
- Trikotaža, primjerice majice i trikoi, se često skuplja u prvom sušenju. Koristite blagi program.

- Nemojte presušiti rublje koje se lako održava. To dovodi do većeg gužvanja rublja.
- Neka sredstva za pranje i njegu kao npr. štirka ili omekšivač sadrže čestice koje se mogu taložiti na senzoru vlage. To može utjecati na rad senzora i time na rezultat sušenja.

#### Napomene

- Dozirajte sredstva za pranje i njegu kod pranja rublja koje ćete sušiti prema podacima proizvođača.
- Redovito čistite senzor vlage  
→ *Stranica 51.*

### Sortiranje rublja

**Napomena:** Rublje stavljajte pojedinačno u uređaj. Izbjegavajte stavljanje velike količine rublja kako biste postigli dobar rezultat sušenja.

#### Oprez!

#### Materijalne štete na sušilici ili odjevnim predmetima

Rublje, koje nije prikladno za strojno sušenje, može oštetiti uređaj prilikom sušenja. Prije sušenja sortirajte rublje prema podacima na etiketi za njegu rublja:

- Za sušenje u sušilici
- Sušenje na normalnoj temperaturi
- Sušenje na nižoj temperaturi
- Nije prikladno za strojno sušenje

Prilikom sortiranja rublja, koje se suši, pridržavajte se sljedećeg:

- Zajedno sušite rublje iste vrste tkanja i strukture kako biste postigli ravnomjerni rezultat sušenja. Kada zajedno sušite tanke, debele ili odjevne predmete, oni se različito suše.
- Ravnajte se prema opisu tkanina za programe sušenja.  
→ "Pregled programa" na strani 23

**Napomena:** Ako vam je rublje nakon sušenja previše vlažno, možete odabrati vremenski program za dosušivanje.

### Oprez!

#### Materijalne štete na uređaju ili odjevnim predmetima

**Ne** sušite sljedeće rublje u uređaju:

- Rublje zaprljano otapalima, voskom ili mašću.
- Neoprano rublje.
- Odjeću koja ne propušta zrak, npr. rublje koje sadrži gumu.
- Osjetljive tkanine, npr. svilu, sintetičke zavjese.

## Upravljanje uređajem

### Punjenje rubljem i uključivanje uređaja

**Napomena:** Uređaj mora biti stručno postavljen i priključen. → *Stranica 13*

1. Pripremite i sortirajte rublje.
2. Pritisnite  za uključivanje uređaja.

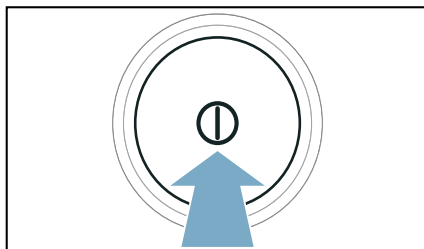

3. Otvorite vrata. Provjerite je li bubanj potpuno ispražnjen. Ukoliko nije, ispraznite ga.

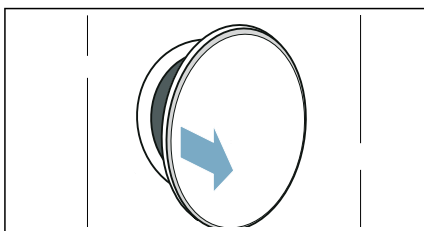

4. Rublje stavljajte rašireno u bubanj.

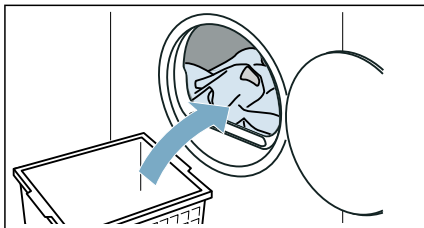

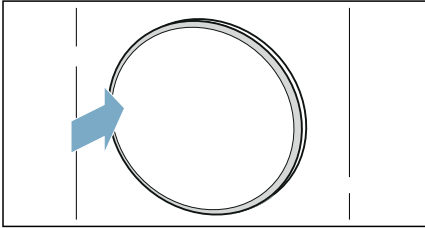
**5. Zatvorite vrata.****Oprez!**

**Moguće su materijalne štete na uređaju ili odjevnim predmetima.**

Pazite da rublje nije zaglavljeno u vratima.



**Napomena:** Bubljanje uređaja svijetli nakon otvaranja, zatvaranja vrata uređaja te pokretanja programa. Unutarnje svjetlo u bubnju gasi se samostalno.

**Namještanje programa**

**Napomena:** Ukoliko ste aktivirali zaštitu za djecu, morate je deaktivirati prije nego što namjestite program.  
→ *Stranica 32*

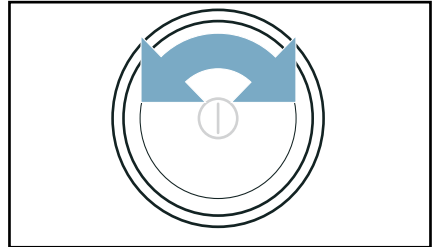
**1. Namjestite željeni program.**

Na zaslonu se pojavljuju postavke programa.

**2. Ako želite, prilagodite postavke programa.****Pokretanje programa**

Pritisnite **Start/▶▶▶ Reload** (Start/Nadopunjavanje).

**Napomena:** Ukoliko program želite zaštititi od neželjene promjene, aktivirajte zaštitu za djecu.  
→ *Stranica 32*

**Tijek programa**

Status programa prikazuje se na zaslonu.

**Napomena:** Pri odabiru programa se prikazuje moguće vrijeme sušenja za maksimalnu količinu rublja. Kod sušenja senzor vlage određuje preostalu vlagu u rublju. Ovisno o preostaloj vlazi automatski se prilagođava trajanje programa i prikaz preostale vlage za vrijeme rada (osim vremenskih programa).

## Promjena programa ili dodavanje rublja

Tijekom sušenja možete uvijek izvaditi ili dodati rublje te promijeniti ili prilagoditi program.

1. Otvorite vrata ili pritisnete **Start/Reload** (Start/Nadopunjavanje) za pauziranje programa.  
**Napomena:** Bubanj se nastavlja okretati tijekom procesa hlađenja CoolDown, čak i ako pauzirate program. Proces hlađenja CoolDown možete zaustaviti u svakom trenutku otvaranjem vrata.
2. Dodajte ili izvadite rublje.
3. Ako je potrebno, odaberite drugi program ili drugu postavku programa. → "Pregled programa" na strani 23

**Napomena:** Nemojte mijenjati program tijekom procesa hlađenja CoolDown.

4. Zatvorite vrata.
5. Pritisnite **Start/Reload** (Start/Nadopunjavanje).

**Napomena:** Trajanje programa na zaslonu ažurira se ovisno o količini rublja i preostaloj vlazi u rublju. Prikazane vrijednosti mogu se promijeniti nakon promjene programa ili količine punjenja.

## Prekid programa

Program možete uvijek zaustaviti na način da otvorite vrata ili pritisnete **Start/Reload** (Start/Nadopunjavanje).

### Oprez!

**Opasnost od požara. Rublje se može zapaliti.**

Ako prekinete program, morate izvaditi sve komade rublja i tako ih prostrijeti da toplina može izlaziti.

## Kraj programa

Na zaslonu se pojavljuje napomena: **End**

## Vađenje rublja i isključivanje uređaja

1. Izvadite rublje.

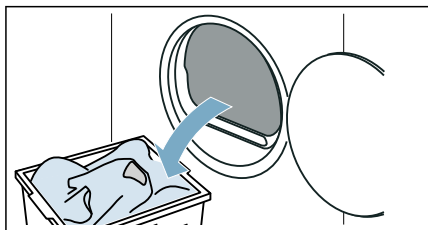

2. Pritisnite ① za isključivanje uređaja.

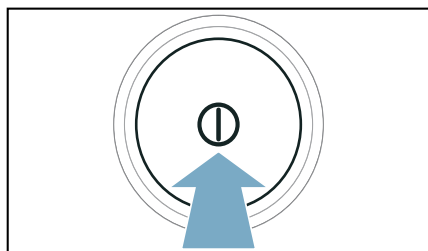

## Pražnjenje sakupljača kondenzata

Tijekom sušenja u uređaju nastaje kondenzat.

Ako ne koristite odvodno crijevo, kondenzat iz uređaja odvodi se u sakupljač kondenzata. U tom slučaju trebate isprazniti sakupljač kondenzata nakon svakog sušenja i dodatno ako se prijevremeno napunio tijekom sušenja.

1. Sakupljač kondenzata izvucite vodoravno.

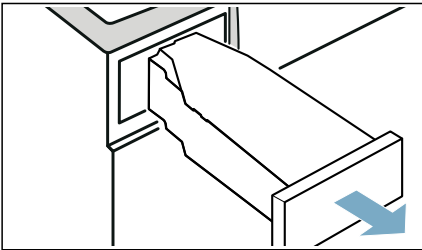

2. Izlijte kondenzat.

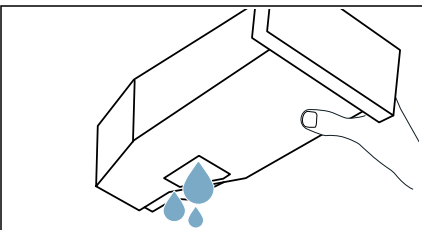

### Oprez!

#### Mogući su zdravstveni problemi i materijalne štete

Kondenzat nije pitka voda i u njemu se mogu nalaziti niti. Nečisti kondenzat može prouzročiti zdravstvene probleme i materijalne štete. Nemojte ga piti ili koristiti.

3. Ponovno umetnite sakupljač kondenzata u uređaj dok se ne uglati.

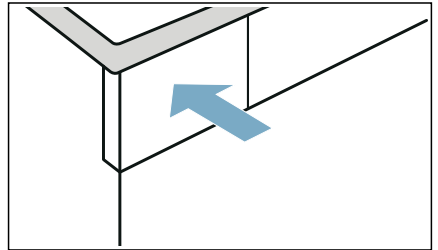

**Napomena:** Filter u sakupljaču kondenzata filtrira kondenzat koji se koristi za automatsko čišćenje vašeg uređaja. Filter se čisti pražnjenjem kondenzata. Usprkos tome redovito provjerite ima li zaostalih taloga i po potrebi ih uklonite.

→ "Čišćenje filtra u sakupljaču kondenzata" na strani 51



## Postavke uređaja

Možete prilagoditi zaštitu za djecu i osnovne postavke (npr. zvučne signale) ili aktivirati/deaktivirati.

### Zaštita za djecu

Aktiviranjem zaštite za djecu sprječavate nehotično upravljanje pločom.

#### Aktiviranje/deaktiviranje zaštite za djecu:

- Tipku **Child Lock 3 sec.** (Dječja zaštita 3 sek.) držite pritisnutu 3 sekunde.

**Napomena:** Zaštita za djecu ostaje aktivirana i nakon isključivanja uređaja. Zaštitu za djecu morate deaktivirati kako biste mogli upravljati pločom nakon uključivanja.

### Signal upozorenja

Možete aktivirati ili deaktivirati signal upozorenja na kraju programa. Ako aktivirate ovu postavku, na kraju programa javlja se zvučni signal.

#### Aktiviranje/deaktiviranje postavke uređaja na sljedeći način:

Pritisnite **Signal** (Signal).

Signal upozorenja na kraju programa je aktiviran/deaktiviran.

**Napomena:** Ako se na kraju programa ne javlja signal iako je aktiviran signal upozorenja, možete prilagoditi postavku uređaja.

## Osnovne postavke

Možete prilagoditi određene osnovne postavke na uređaju. Kako biste mogli izvršiti prilagodbu, najprije morate **pozvati način namještanja**:

- Program namjestite u položaj **1**.

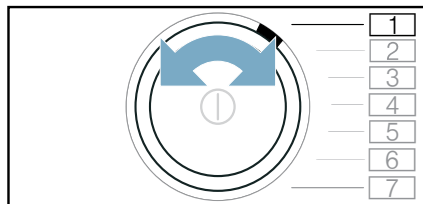

- Pritisnite **Drying Aim** (Cilj sušenja) i istovremeno:
- Program namjestite u položaj **2**.

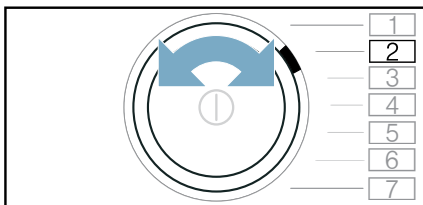



4. Otпустите  **Drying Aim** ☼.  
Način namještanja je aktiviran.

Osnovne postavke dodijeljene su sljedećim položajima programa:

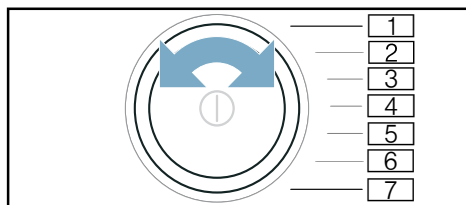

Položaj	Osnovna postavka
<input type="checkbox"/> 2	Prilagodite glasnoću signala upozorenja (npr. na kraju programa).
<input type="checkbox"/> 3	Prilagodite glasnoću upravljačkih signala.

### Namještene vrijednosti:

- 0 isključeno
- 1 slabi
- 2 srednji
- 3 visoki
- 4 jako visoki

### Prilagodite i aktivirajte/deaktivirajte osnovne postavke na sljedeći način

1. Namjestite položaj željene osnovne postavke.
2. Promjena postavke pomoću:  
— +
3. Prilagodite ostale osnovne postavke ili pohranite osnovne postavke i izadite iz njih.

### Pohranite osnovne postavke i izadite iz njih na sljedeći način

Isključite uređaj.

**Napomena:** Postavke ostaju pohranjene i nakon isključivanja uređaja.

## Home Connect

Ovaj uređaj može se povezati s Wi-Fi mrežom i daljinski upravljati mobilnim krajnjim uređajem.

Putem aplikacije Home Connect svojim mobilnim krajnjim uređajem možete na ovom uređaju:

- namjestiti i pokrenuti programe.
- prilagoditi postavke programa i aktivirati/deaktivirati ih.
- pozvati status programa.
- prilagoditi postavke uređaja i aktivirati/deaktivirati ih.
- isključiti uređaj.

Prije korištenja funkcija Home Connect izvršite sljedeće korake:

1. Instalirajte aplikaciju Home Connect na svoj mobilni krajnji uređaj.
2. Registrirajte se u aplikaciji Home Connect.
3. Jednom povežite uređaj automatski **ili** ručno s kućnom mrežom.
4. Povežite uređaj s aplikacijom Home Connect.

Informacije o aplikaciji naći ćete na našoj internetskoj stranici za Home Connect [www.home-connect.com](http://www.home-connect.com)

Usluge Home Connect nisu dostupne u svim zemljama. Dostupnost funkcije Home Connect ovisi o dostupnosti usluga Home Connect u vašoj zemlji. Informacije o tome naći ćete na: [www.home-connect.com](http://www.home-connect.com)

## Napomene

- Pridr avajte se sigurnosnih napomena u ovim uputama za uporabu i uvjerite se da se iste po taju i onda kada uređaj koristite putem aplikacije Home Connect, a da pritom niste kod kuće. Također se pridržavajte napomena u aplikaciji Home Connect.
- Ako se uređaj koristi, ne možete istovremeno izvršiti promjene putem aplikacije Home Connect. Prilagođavanja na uređaju možete vidjeti u aplikaciji Home Connect.

## Pozivanje izbornika Home Connect

U izborniku Home Connect možete stvoriti i vidjeti mre ne veze, resetirati mre ne postavke, uklju iti/isklju iti Wi-Fi i pronaći ostale funkcije Home Connect.

1. Uklju ite uređaj.
2. Pritisnite  **Remote Start** (Daljinsko pokretanje) i dr ite najmanje 3 sekunde.

Na zaslonu se pojavljuje: *RLT*.  
Sada se nalazite u izborniku Home Connect.

**Napomena:** Kratko pritisnite  **Remote Start** (Daljinsko pokretanje) kako biste izašli iz izbornika Home Connect.

## Povezivanje s kućnom mre om i aplikacijom Home Connect

Jednom pove ite svoj uređaj **automatski** ili **ru no** s kućnom mre om.

### Napomene

- Ako va  kućni router ima funkciju WPS, onda možete svoj uređaj automatski povezati sa svojom kućnom mre om.
- Ako va  kućni router nema funkciju WPS, onda morate svoj uređaj ru no povezati sa svojom kućnom mre om.

Zatim se trebate povezati s aplikacijom Home Connect.

**Napomena:** Kako biste povezali svoj uređaj s kućnom mre om, **Wi-Fi** na uređaju mora biti uklju en. Tvornički je isklju en **Wi-Fi** na uređaju i uklju uje se automatski kada pove ete svoj uređaj s kućnom mre om.

## Automatsko povezivanje s kućnom mrežom

### Korak 2.1

Uvjerite se da se nalazite u izborniku Home Connect. → *Stranica 34*

#### 1. Pritisnite **Start/ ▷⏮ Reload**.

Uređaj se sada pokušava povezati s kućnom mrežom. Na zaslonu treperi .

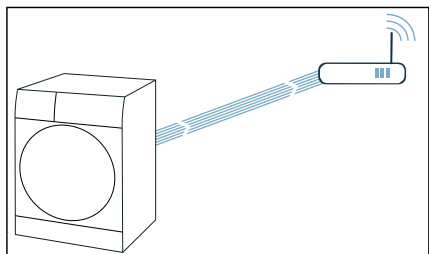

#### 2. U roku od sljedeće 2 minute aktivirajte funkciju WPS na kućnom routeru.

Ako se uređaj uspješno povezao s kućnom mrežom, na zaslonu se pojavljuje **CON** i stalno svijetli .

**Napomena:** Ako se veza nije mogla uspostaviti, provjerite nalazi li se vaš uređaj unutar dometa kućne mreže. Ponovite automatsko povezivanje ili izvršite ručno povezivanje.

## Ručno povezivanje s kućnom mrežom

### Korak 2.2

Uvjerite se da se nalazite u izborniku Home Connect. → *Stranica 34*

Uvjerite se da ste otvorili aplikaciju Home Connect i da ste prijavljeni.

#### 1. Program namjestite u položaj 2.

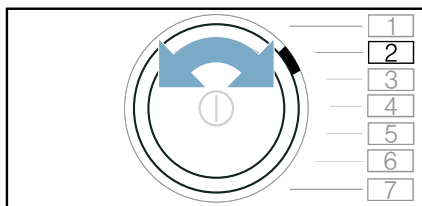

Na zaslonu se pojavljuje: **SAP** (ručno povezivanje).

#### 2. Pritisnite **Start/ ▷⏮ Reload**.

Uređaj sada postavlja vlastitu mrežu WLAN s imenom mreže (SSID)

**HomeConnect.**

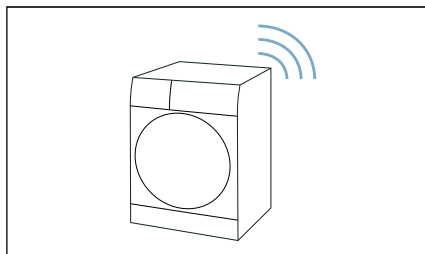

3. Na mobilnom krajnjem uređaju pozovite postavke WLAN-a.
4. Povežite mobilni krajnji uređaj s mrežom WLAN **HomeConnect** i unesite lozinku za WLAN (Key) **HomeConnect**.

Vaš mobilni krajnji uređaj sada će se povezati s uređajem. Povezivanje može potrajati i do 60 sekundi.

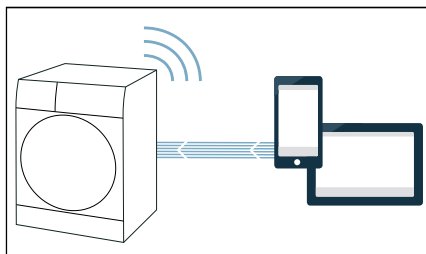

5. Nakon uspješnog uspostavljanja veze otvorite aplikaciju Home Connect na mobilnom krajnjem uređaju i slijedite korake u aplikaciji.
6. U aplikaciji Home Connect unesite ime mreže (SSID) i lozinku (Key) **svoje kućne mreže**.
7. Slijedite zadnji korak u aplikaciji Home Connect kako biste povezali svoj uređaj.

Ako se uređaj uspješno povezao s kućnom mrežom, na zaslonu se pojavljuje **con** i stalno svijetli .

**Napomena:** Ako se veza nije mogla uspostaviti, provjerite nalazi li se vaš uređaj unutar dometa kućne mreže. Ponovite ručno povezivanje.

## Povezivanje s aplikacijom Home Connect

Ako je vaš uređaj povezan s kućnom mrežom, možete ga povezati s aplikacijom Home Connect.

Uvjerite se da se nalazite u izborniku Home Connect. → *Stranica 34*

Uvjerite se da ste otvorili aplikaciju Home Connect i da ste prijavljeni.

1. Program namjestite u položaj 3.

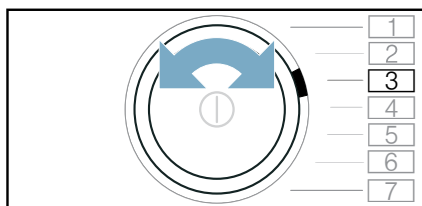

Na zaslonu se pojavljuje: **APP** (Povezivanje s aplikacijom).

2. Pritisnite **Start/▶|| Reload**. Uređaj se sada pokušava povezati s aplikacijom Home Connect.
3. Kada se vaš uređaj prikaže u aplikaciji, slijedite zadnje korake u aplikaciji Home Connect.

**Napomena:** Ako se veza nije mogla uspostaviti, provjerite nalazi li se vaš mobilni krajnji uređaj unutar dometa kućne mreže odnosno je li povezan s kućnom mrežom. Ponovite povezivanje s aplikacijom Home Connect.

## Uključivanje/isključivanje mreže Wi-Fi

Ako je vaš uređaj već povezan s kućnom mrežom, možete uključiti ili isključiti **Wi-Fi** na svojem uređaju.

Uvjerite se da se nalazite u izborniku Home Connect. → *Stranica 34*

1. Program namjestite u položaj 4.

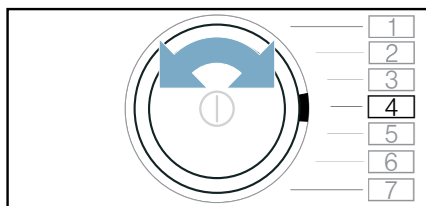

Na zaslonu se pojavljuje: **ON** (Wi-Fi funkcija).

2. Pritisnite **Start/Reload**.

Ako se na zaslonu pojavi **ON**, onda je uključen Wi-Fi na uređaju. Ako se na zaslonu pojavi **OFF**, onda je isključen Wi-Fi na uređaju.

### Napomene

- Kada povežete svoj uređaj s kućnom mrežom, Wi-Fi se uključuje automatski.
- Ako je Wi-Fi uključen, uređaj se ne isključuje automatski.
- Ako je Wi-Fi na uređaju isključen, nije moguće daljinsko pokretanje niti daljinsko upravljanje uređajem putem aplikacije Home Connect.
- Ako se Wi-Fi isključi, a vaš je uređaj prije bio povezan s vašom kućnom mrežom, onda se veza ponovno uspostavlja automatski nakon ponovnog uključivanja Wi-Fi.
- Ako uključite ovu funkciju, povećava se potrošnja energije u odnosu na vrijednosti navedene u tabeli vrijednosti potrošnje. → *Stranica 63*

## Resetiranje mrežnih postavki

Možete resetirati sve mrežne postavke.

Uvjerite se da se nalazite u izborniku Home Connect. → *Stranica 34*

1. Program namjestite u položaj 5.

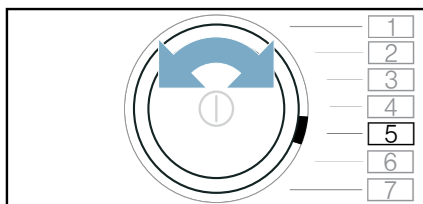

Na zaslonu se pojavljuje: **RES** (Resetiranje mrežnih postavki).

2. Pritisnite **Start/Reload**.

Na zaslonu se pojavljuje: **YES**.

3. Pritisnite **Start/Reload**.

**Napomena:** Ako ponovno želite koristiti svoj uređaj putem aplikacije Home Connect, morate ga ponovno povezati s kućnom mrežom i aplikacijom Home Connect.

## Ažuriranje softvera

Softver Home Connect možete ažurirati na svojem uređaju. Kada je dostupno novo ažuriranje softvera, na zaslonu se pojavljuje poruka: **UPd**

Instalirajte ažuriranje direktno pomoću **poruke na zaslonu** ili **ručno** na sljedeći način:

Uvjerite se da se nalazite u izborniku Home Connect. → *Stranica 34*

1. Program namjestite u položaj 6.

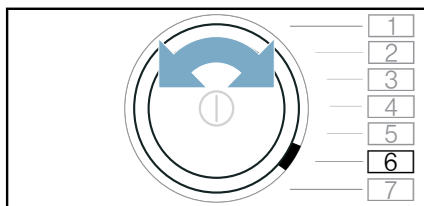

Na zaslonu se pojavljuje: **UPd** (Ažuriranje). Start/ **↻** Reload (Start/Nadopunjavanje) treperi kada je dostupno ažuriranje softvera.

2. Pritisnite **Start/ ↻ Reload**.  
Na zaslonu se pojavljuje: **YES**.
3. Pritisnite **Start/ ↻ Reload**.

**Napomena:** Ažuriranje softvera može potrajati nekoliko minuta. Ne isključujte uređaj za vrijeme ažuriranja.

## Upravljanje energijom

Uređaj možete povezati sa sustavom za pametno upravljanje energijom (energetski upravitelj).

Nakon povezivanja uređaja sa sustavom za pametno upravljanje energijom (Energy manager) i aktivacije funkcije **Flex Start**, moći ćete optimizirati energetske potrošnje jer se vaš uređaj više neće pokretati sve dok fotonaponski sustav vašeg doma ne osigura dovoljno energije ili dok ne bude vrijeme jeftinije struje.

Dodatne informacije i zahtjeve sustava za upotrebu funkcije Energy manager potražite ovdje: **[www.home-connect.com/energymangement](http://www.home-connect.com/energymangement)**

### Napomene

- Sustav za pametno upravljanje energijom (Energy manager) treba rabiti komunikacijske norme agencije EEBus Initiative.
- Prije upotrebe pročitajte priručnik s uputama za upotrebu sustava za pametno upravljanje energijom kako biste saznali kako svoj uređaj možete povezati sa sustavom za pametno upravljanje energijom (Energy manager).

1. Program namjestite u položaj 7.

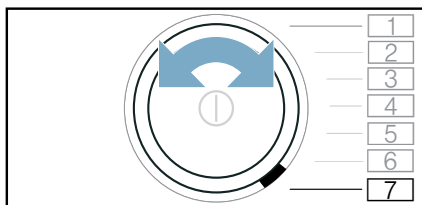

Na zaslonu se pojavljuje **EnU** (upravitelj energije).

2. Pritisnite **Start/ ▷⏏ Reload**.  
Vaš uređaj se sada pokušava povezati sa Smart Energy sustavom (upravitelj energije). Ako se uređaj uspješno povezao, na zaslonu se pojavljuje: **OK**.
3. Aktivirajte Flexstart ako Smart Energy sustav (upravitelj energije) treba pokrenuti vaš uređaj.

### Flex Start

Aktivirajte funkciju **Flex Start** kako bi sustav za pametno upravljanje energijom (Energy manager) vaš uređaj mogao pokrenuti kada bude dovoljno energije u fotonaponskom sustavu vašeg doma ili dok bude vrijeme jeftinije struje.

**Napomena:** Vaš sustav za pametno upravljanje energijom (Energy manager) ne može pokrenuti uređaj sve dok s njime nije povezan.

Aktivirajte **Flex Start** na sljedeći način:

1. Odaberite željeni program.
2. Tipkama **+** i **-** za vrijeme Gotovo za namjestite željene vrijeme.
3. Pritisnite **Start/ ▷⏏ Reload** (Start/ Nadopunjavanje).
4. Pritisnite **☐ Remote Start** (Daljinsko pokretanje).

Na zaslonu se pojavljuje **OK**.

Funkcija **FlexStart** sada je aktivirana i uređaj će čekati da ga daljinski pokrene sustav za pametno upravljanje energijom (Energy manager). Ako se vrijeme na zaslonu promijeni u, primjerice, **3.0h**, sustav za pametno upravljanje energijom (Energy manager) utvrdio je vrijeme u koje se vaš uređaj može pokrenuti. Program završava nakon zadanog vremena.

### Napomene

- Ako Smart Energy sustav (upravitelj energije) ne pokrene vaš uređaj, unatoč tome program će se pokrenuti prije isteka namještenog vremena. Program završava po isteku vremena.
- **☐ Remote Start**, a time i **Flex Start** se može deaktivirati iz sigurnosnih razloga u sljedećim uvjetima:
  - Pritisnite Start/ ▷⏏ Reload.
  - Otvorite vrata.
  - Pritisnite **Ⓛ** za isključivanje uređaja.
  - Nestanak struje.
 Ako je deaktiviran **Flex Start**, onda — **Finished in** **+** **Ⓛ** (Spremno u) ostaje dalje aktiviran.

### Dodavanje ili uklanjanje rublja:

**Napomena:** Ako je funkcija **Flex Start** već aktivirana, ali program još nije pokrenut, možete umetnuti još rublja ili nešto rublja izvaditi iz bubnja.

1. Pritisnite **Start/ ▷⏏ Reload** (Start/ Nadopunjavanje).
2. Otvorite vrata.
3. Dodajte ili izvadite rublje.
4. Zatvorite vrata.
5. Pritisnite **Start/ ▷⏏ Reload** (Start/ Nadopunjavanje).
6. Pritisnite **☐ Remote Start** (Daljinsko pokretanje).

Funkcija **FlexStart** sada je aktivirana i uređaj će čekati da ga daljinski pokrene sustav za pametno upravljanje energijom (Energy manager).

## Preporuka za pametan odabir programa

Nakon što ste oprali rublje u perilici rublja, na sušilici rublja preporučuje se odgovarajući program za sušenje rublja.

Predviđeno trajanje preporučenog programa određuje se na temelju prethodnog programa pranja.

Kako bi se odredio optimalni program sušenja, vaši uređaji moraju prenijeti i primiti informacije.

### Stoga se pridržavajte sljedećeg:

- Program pranja mora biti završen kako bi se podaci mogli prenijeti.
- Perilica rublja mora imati funkciju Home Connect.
- Perilica rublja i sušilica rublja moraju biti povezane s kućnom mrežom i registrirane u aplikaciji Home Connect.

1. Uključite uređaj.
2. Namjestite program na **Smart Dry** .

Analiza počinje i na zaslonu se prikazuje animacija.

3. Za prekid analize namjestite neki drugi program ili isključite uređaj. Ako je pronađen odgovarajući program, onda se animacija zaustavlja, LED preporučenog programa svijetli stalno i na zaslonu se prikazuju informacije o programu.

4. Pritisnite **Start** /  **Reload** (Start/ Nadopunjavanje).

**Napomena:** Ako nije moguće pronaći odgovarajući program, javlja se zvučni signal i na zaslonu se prikazuje: 

### Pridržavajte se sljedećeg:

- Nije pronađen odgovarajući program sušenja za odabrani program pranja.
- Perilica rublja i sušilica rublja moraju biti povezane s kućnom mrežom i registrirane u aplikaciji Home Connect.
- Provjerite nalaze li se vaši uređaji unutar dometa kućne mreže.
- Nema podataka o zadnjem programu pranja. Podaci su pohranjeni 24 sata i onda se brišu.
- Program pranja je prekinut. Program pranja mora biti završen.

## Dijagnoza na daljinu

U slučaju smetnji servisna služba može pristupiti vašem uređaju putem dijagnoze na daljinu.

Kontaktirajte servisnu službu i uvjerite se da je vaš uređaj povezan s poslužiteljem Home Connect i provjerite je li usluga dijagnoze na daljinu dostupna u vašoj zemlji.

**Napomena:** Za dodatne informacije i dostupnost usluge dijagnoze na daljinu u vašoj zemlji potražite pomoć i podršku na internetskoj stranici Home Connect vaše zemlje: [www.home-connect.com](http://www.home-connect.com)



## Napomena o zaštiti podataka

Kada prvi put povežete vaš uređaj s nekom WLAN mrežom spojenom na internet, isti prenosi sljedeće kategorije podataka na Home Connect server (prva registracija):

- Jedinствeni identifikator uređaja (sastoji se od ključeva uređaja kao i MAC adrese instaliranog Wi-Fi komunikacijskog modula).
- Sigurnosni certifikat Wi-Fi komunikacijskog modula (za informacijsku i tehničku zaštitu veze).
- Aktualnu verziju softvera i hardvera vašeg kućanskog uređaja.
- Status eventualnog prethodnog povratka na tvorničke postavke.

Ova prva registracija je priprema za korištenje funkcija Home Connect i potrebna je tek u trenutku kada prvi put želite koristiti funkcije Home Connect.

**Napomena:** Vodite računa da se funkcije Home Connect mogu koristiti samo zajedno s aplikacijom Home Connect. Informacije o zaštiti podataka možete pozvati u aplikaciji Home Connect.

## Izjava o sukladnosti

Ovime tvrtka Robert Bosch Hausgeräte GmbH izjavljuje da je uređaj s funkcijom Home Connect sukladan s bitnim zahtjevima i drugim relevantnim odredbama Direktive 2014/53/EU.

Detaljnju RED izjavu o sukladnosti naći ćete na internetu pod [www.bosch-home.com](http://www.bosch-home.com) na stranici proizvođača vašeg uređaja u dodatnim dokumentima.



2,4 GHz pojas: 100 mW maks.  
5 GHz pojas: 100 mW maks.

	BE	BG	CZ	DK	DE
	EE	IE	EL	ES	FR
	HR	IT	CY	LV	LT
	LU	HU	MT	NL	AT
	PL	PT	RO	SI	SK
	FI	SE	UK	NO	CH
	TR				

5 GHz WLAN (Wi-Fi): Samo za uporabu u unutar-njim prostorima

## Funkcija negužvanja

Ovaj uređaj ima programe za uklanjanje nabora na suhom, malo nošenom rublju i za smanjenje neugodnih mirisa.

### Napomene

- Pridržavajte se savjeta za rublje. → *Stranica 27*
- Operite rublje onečišćeno parfemom, dezodoransom ili znojem prije ponovnog nošenja.
- **Nije dopušteno** uklanjanje nabora na sljedećim tkaninama:
  - vuni, koži, viskozi, odjevnim predmetima s metalnim, drvenim ili plastičnim dijelovima.
  - Jaknama premazanim voskom i uljem.
- Ne koristite komplete za čišćenje sušilice rublja.

## Punjenje spremnika za vodu



Vaš uređaj uklanja nabore na suhom, malo nošenom rublju s hladnom pitkom vodom koju ulijete pomoću isporučene posudice za vodu u prednji otvor za punjenje na uređaju.

### Oprez!

#### Materijalne štete i oštećenja na uređaju

Uređaj se može onečistiti nitima ili se može oštetiti zbog taloga ako se ne upotrebljava pitka voda za uklanjanje nabora.

- Za uklanjanje nabora upotrebljavajte isključivo hladnu pitku vodu.
  - Ne upotrebljavajte kondenzat ili destiliranu vodu niti aditive ili sredstva za uklanjanje kamenca.
1. Odaberite željeni program za uklanjanje nabora. → *"Pregled programa" na strani 23*
  2. Namjestite željeni program za uklanjanje nabora.

3. Pritisnite **Start/Reload** (Start/Nadopunjavanje).
  4. Na zaslonu se prikazuje .
- Napomena:** Ako se  ne prikaže na zaslonu, onda je spremnik za vodu već napunjen dovoljnom količinom vode i program se pokreće.
5. Sakupljač kondenzata izvucite vodovavno.

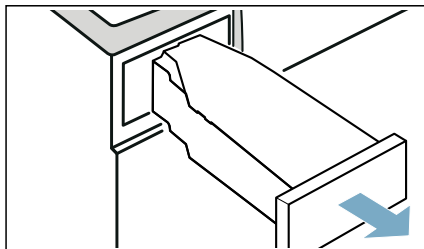

6. Ulijte oko 180 ml hladne pitke vode pomoću isporučene posudice za vodu u **prednji** otvor za punjenje na uređaju sve dok se na zaslonu ne ugasi  i ne javi zvučni signal.

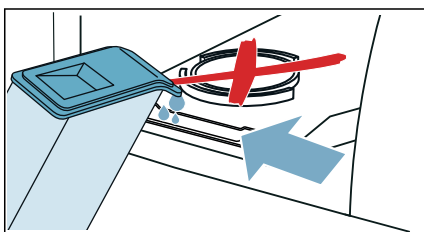

**Napomena:** Ako ulijete više od 180 ml pitke vode u uređaj, a na zaslonu se ne ugasi , onda ste pitku vodu ulili u pogrešan otvor za punjenje ili uređaj nije ispravno poravnat. Ulijte pitku vodu u prednji otvor za punjenje ili ispravno poravnajte uređaj. → *"Postavljanje uređaja" na strani 13*

7. Ponovno umetnite sakupljač kondenzata u uređaj dok se ne uglati.

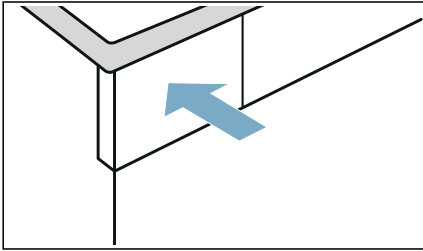

8. Pritisnite **Start/▷||| Reload** (Start/Nadopunjanje).

## Programi za uklanjanje nabora

- Ne pokrećite programe za uklanjanje nabora bez punjenja u bubnju. Pridržavajte se opisa tkanine i maksimalne količine rublja za programe za uklanjanje nabora. → *Stranica 23*
- Otvaranjem vrata zaustavlja se program za uklanjanje nabora. Za ponovno pokretanje programa zatvorite vrata i pritisnite **Start/▷||| Reload** (Start/Nadopunjanje).
- Prosječno trajanje programa za uklanjanje nabora je oko 45 minuta i može se produljiti pri niskoj okolnoj temperaturi ili skratiti pri visokoj okolnoj temperaturi.
- Za vrijeme uklanjanja nabora mogu se pojaviti dodatni zvukovi.
- Rezultat uklanjanja nabora može varirati ovisno o vrsti tkanine, količini rublja i namještenom programu. Za optimalne rezultate, po završetku programa odmah izvadite rublje i za dosušivanje objesite na vješalicu i vratite ga u prvobitni oblik.

## Čišćenje filtra u spremniku za vodu

Filter u spremniku za vodu štiti uređaj od nečistoća i treba ga redovito čistiti.

### Oprez!

#### Materijalne štete i oštećenja na uređaju

Rad s filtrom koji nedostaje ili neispravnim filtrom mogu uzrokovati oštećenja na uređaju.

Upotrebjavajte uređaj samo s umetnutim i neoštećenim filtrom.

1. Sakupljač kondenzata izvucite vodoravno.

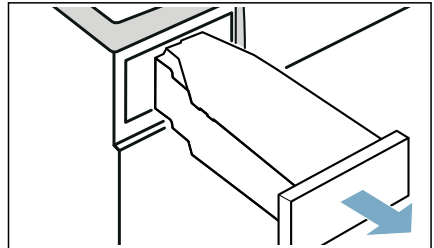

2. Izvadite filter i očistite ga pod mlazom vode ili u perilici posuđa.

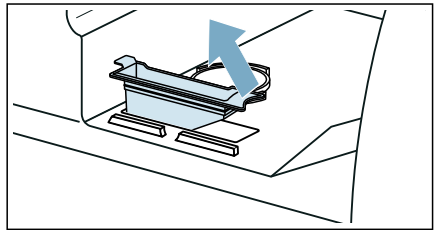

3. Umetnite filter u spremnik za vodu.
4. Ponovno umetnite sakupljač kondenzata u uređaj dok se ne uglavi.

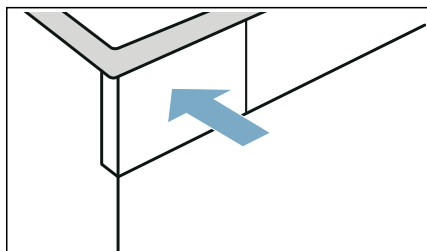

## Odvod kondenzata

Tijekom sušenja u uređaju nastaje kondenzat.

Ne pokrećite uređaj s priključenim odvodnim crijevom.

Ako ne koristite odvodno crijevo, kondenzat iz uređaja odvodi se u sakupljač kondenzata. U tom slučaju trebate isprazniti sakupljač kondenzata nakon svakog sušenja i dodatno ako se prijevremeno napunio tijekom sušenja.

### Odvodno crijevo priključite na sljedeći način:

1. Izvadite pribor iz bubnja.

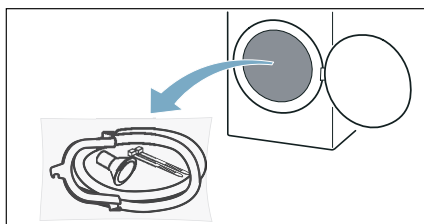

2. Izvadite sve dijelove iz vrećice.

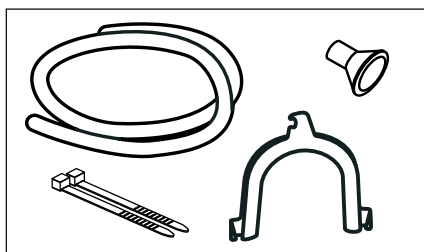

3. Skinite kapicu za zatvaranje s nastavka.

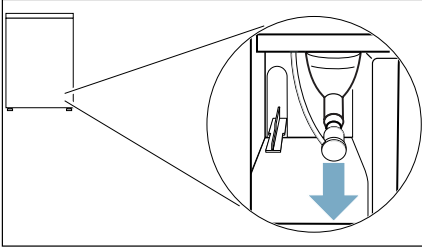

**Napomene**

- U stanju isporuke uređaja kapica za zatvaranje je pričvršćena na nastavak.
  - Pri skidanju kapice za zatvaranje može isteći malo tekućine na nastavku.
4. Kapicu za zatvaranje stavite u zaustavni položaj.

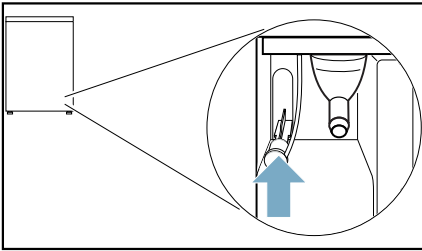

5. Odvodno crijevo gurnite do graničnika na nastavak.

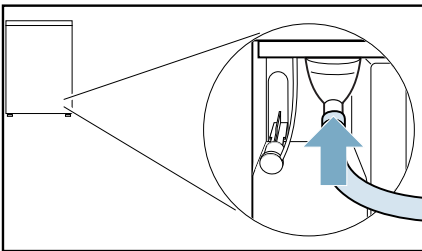

6. Drugu stranu odvodnog crijeva, ovisno o situaciji priključivanja, pričvrstite preostalim priborom.  
**Umivaonik:**

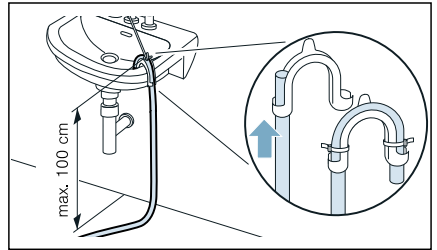

**Sifon:**

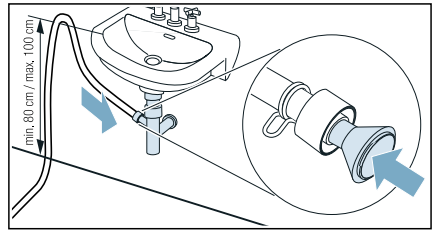

Priključno mjesto mora biti zaštićeno obujmicom crijeva (raspon 12-22 mm, specijalizirana trgovina). U slučaju priključivanja na sifon treba voditi računa da se odvodno crijevo odvodi iznad visine od min. 80 cm i maks. 100 cm.

### Podni odvod:

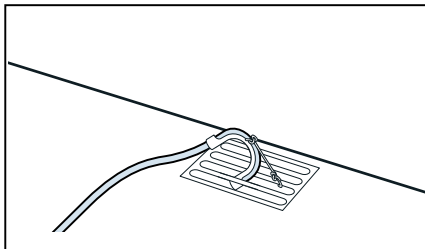

### Oprez!

#### Materijalna šteta uslijed propusnosti ili istjecanja vode.

Odvodno crijevo zaštitite od iskliznuća. Ne presavijajte odvodno crijevo. Vodite računa o razlici u visini između površine za postavljanje i otjecanja od maks. 100 cm.

### Oprez!

#### Postoji mogućnost da se nakupljena voda usiše natrag u uređaj i tako uzrokuje materijalne štete.

Provjerite je li voda brzo otječe. Odvod ne smije biti zatvoren ili začepljen.

7. Sakupljač kondenzata izvucite vodoravno i ispraznite ga.

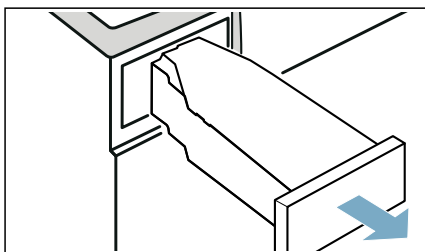

8. Sakupljač kondenzata okrenite za 180° na donjoj strani okrenite za 180° na donjoj strani i izvadite umetnuti čep.

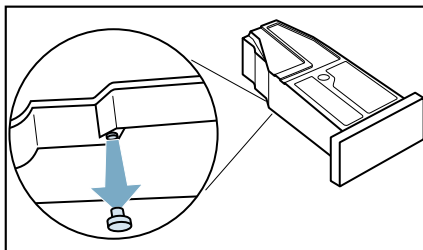

9. Sakupljač kondenzata ponovno okrenite za 180° i stavite čep u udubljenje na gornjoj strani sakupljača kondenzata.

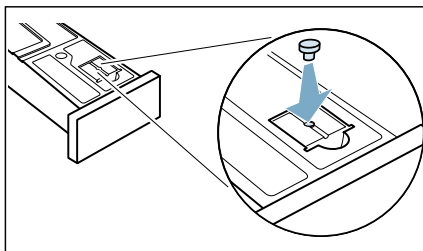

10. Umetnite sakupljač kondenzata dok se ne uglavi.

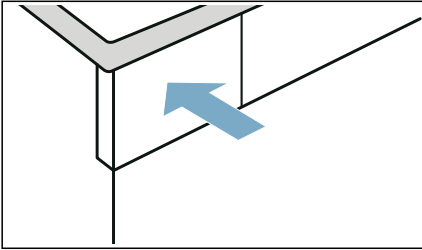

Kondenzat se sada odvodi preko odvodnog crijeva u otpadnu vodu ili u umivaonik.

**Napomena:** Ako kondenzat želite ponovno odvoditi u spremnik kondenzata, nemojte provesti ove korake.

### Oprez!

#### Materijalne štete i oštećenja na uređaju

Ako se kondenzat odvodi u sakupljač kondenzata, tekućina može istjecati iz nastavka i prouzročiti materijalne štete. Prije uporabe uređaja pričvrstite kapicu za zatvaranje na nastavak.

## Čišćenje i održavanje

### Čišćenje uređaja

#### **⚠ Upozorenje** **Smrtna opasnost!**

Uređaj radi na struju. Postoji opasnost od strujnog udara u slučaju dodirivanja dijelova pod naponom. Stoga napominjemo sljedeće:

- Isključite uređaj. Isključite napajanje uređaja (iskopčajte utikač).
- Ne držite strujni utikač mokrim rukama.
- Prilikom iskapčanja strujnog utikača uhvatite sam strujni utikač, a ne strujni kabel, jer u protivnom može doći do oštećenja strujnog kabela.
- Ne vršite tehničke preinake na samom uređaju ili preinake njegovih značajki.
- Popravke i ostale zahvate na uređaju smije provoditi isključivo naša korisnička služba ili električar. Isto vrijedi i za zamjenu strujnog kabela (kada je to potrebno).
- Rezervne strujne kabele možete naručiti kod naše korisničke službe.

#### **⚠ Upozorenje** **Opasnost od trovanja!**

Može doći do oslobađanja otrovnih plinova iz sredstava za čišćenje koja sadrže otapala, primjerice otapala za čišćenje.

Ne upotrebljavajte sredstva za čišćenje koja sadrže otapala.

#### **⚠ Upozorenje** **Opasnost od strujnog udara/ materijalne štete/oštećenja uređaja!**

Ako u uređaj prodre vlaga, to može prouzročiti kratki spoj.

Za čišćenje uređaja ne upotrebljavajte uređaj za pranje pod tlakom, parni čistač, crijevo ili pištolj za raspršivanje.

## Opres!

### Materijalna šteta/oštećenje uređaja

Sredstva za čišćenje i prethodno tretiranje rublja (primjerice sredstva za uklanjanje mrlja, raspršivači za pretpranje itd.) mogu uzrokovati oštećenja ako dođu u doticaj s površinama uređaja. Stoga napominjemo sljedeće:

- Ne dozvolite da ta sredstva dođu u doticaj s površinama uređaja.
- Uređaj čistite isključivo vodom i mekom, vlažnom krpom.
- Odmah uklonite sav deterdžent, tragove raspršivača i druge ostatke.

## Čišćenje osnovne jedinice

Ovaj uređaj ima automatsko samočišćenje. Niti iz rublja ne treba ukloniti nakon svakog rada uređaja jer se one sakupljaju u podnoj jedinici.

Kako ne bi bio ugrožen rad uređaja, **morate** očistiti podnu jedinicu (filter za niti i sito za niti) samo u sljedećim slučajevima:

- Na zaslonu se pojavljuje napomena: .
- Prije čišćenja uređaja.

**Opcionalno možete** očistiti podnu jedinicu uređaja u svakom trenutku.

**Napomena:** Ostavite uređaj otprilike 30 minuta da se ohladi nakon upotrebe, a prije početka čišćenja.

## Podnožje uređaja očistite na sljedeći način:

1. Otvorite poklopac za održavanje povlačenjem ručke.

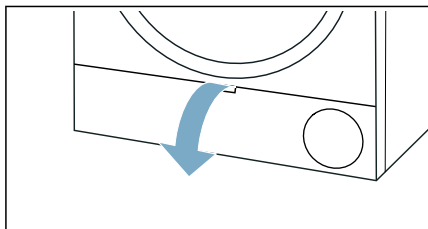

2. Odbravite ručice na poklopcu izmjenjivača temperature.

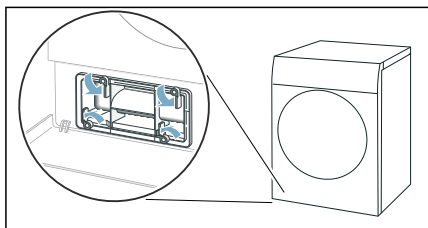

3. Povucite poklopac izmjenjivača temperature za drške.

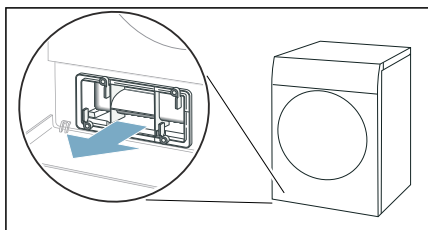



4. Uklonite sve niti s poklopca izmjenjivača topline i iz filtra za niti.

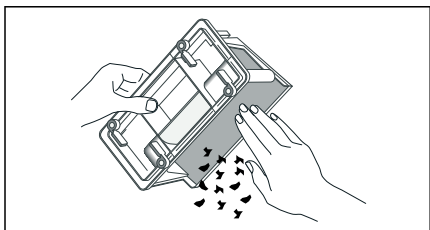

**Napomena:** Pazite da ne ostane nečistoća na brtvama poklopca izmjenjivača topline.

5. Temeljito isperite unutarnju stranu poklopca izmjenjivača topline i sita za niti pod mlazom vode i obrišite je.

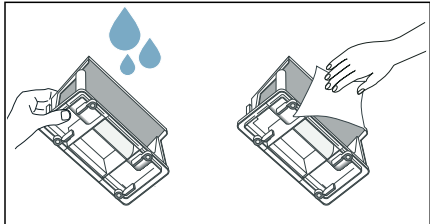

**Napomene**

- U slučaju jake nečistoće možete koristiti meku četku za čišćenje.
  - Pazite da sito filtra za niti temeljito obrišete nakon ispiranja. Mokra sito za niti može produljiti vrijeme sušenja i utjecati na rezultat sušenja.
6. Vodoravno izvucite spremnik za niti.

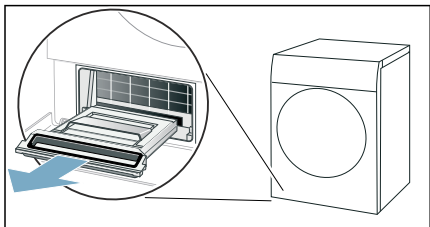

**Napomena:** U spremniku za niti mogu se nalaziti vlažne niti i preostala voda te pri izvlačenju može iz njega kapati.

7. Rasklopite filter za niti i uklonite niti.

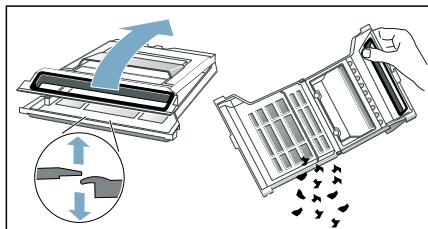

8. Temeljito isperite sito filtra za niti pod mlazom vode i obrišite ga.

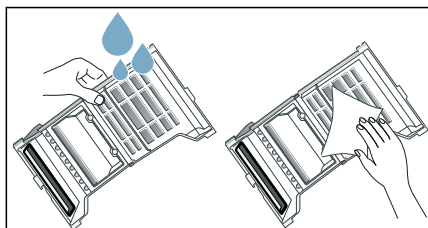

**Napomene**

- U slučaju jake nečistoće možete koristiti meku četku za čišćenje.
  - Ne smijete skinuti ili oštetiti brtvu filtra za niti.
  - Filter za niti možete oprati u perilici posuđa.
  - Pazite da sito filtra za niti temeljito obrišete nakon ispiranja.
9. Zatvorite spremnik za niti.

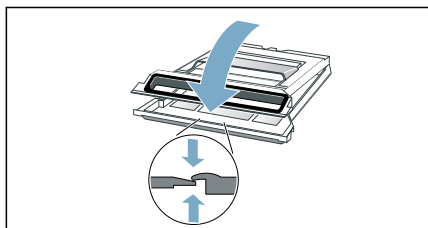

**Napomena:** Pazite da potpuno zatvorite spremnik za niti.

- 10.** Vodoravno umetnite spremnik za niti do graničnika.

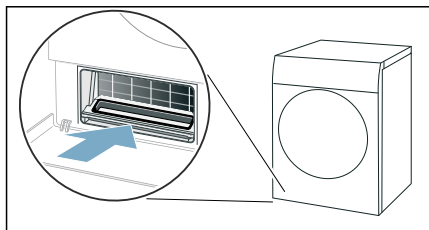

- 11.** Umetnite poklopac izmjenjivača topline držeći za ručku.

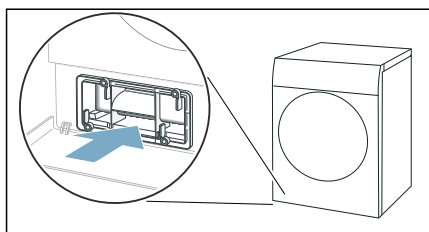

**Napomena:** Poklopac izmjenjivača topline možete umetnuti samo ako se spremnik za niti nalazi u uređaju.

- 12.** Zabravite ručice na poklopcu izmjenjivača temperature.

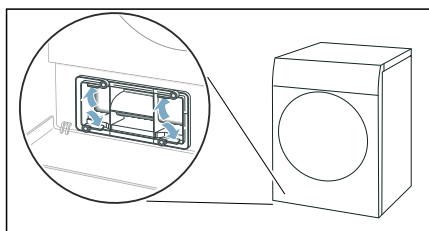

- 13.** Zatvorite poklopac za održavanje.

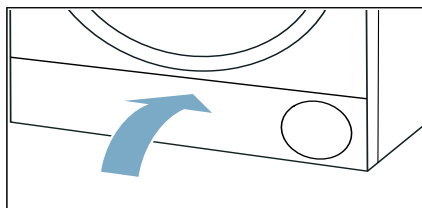

Sada ste završili s čišćenjem osnovne jedinice uređaja.

### **Oprez!** **Materijalna šteta/oštećenje uređaja**

Ako uređaj upotrebljavate bez mehanizma za uklanjanje dlačica (primjerice filter za dlačice, spremnik za dlačice, ovisno o specifikacijama uređaja), ili ako je mehanizam za uklanjanje dlačica nepotpun ili neispravan, to može prouzročiti oštećenje uređaja.

Ne pokrećite uređaj bez mehanizma za uklanjanje dlačica, ili s mehanizmom za uklanjanje dlačica koji je nepotpun ili neispravan.

## Čišćenje senzora vlage

**Napomena:** Senzor vlage mjeri stupanj vlage rublja. Nakon duge uporabe mogu se nataložiti tanki sloj kamenca ili ostaci sredstava za pranje i njegu. Te taloge potrebno je redovito ukloniti jer u suprotnom mogu utjecati na rezultat sušenja.

1. Otvorite vrata.

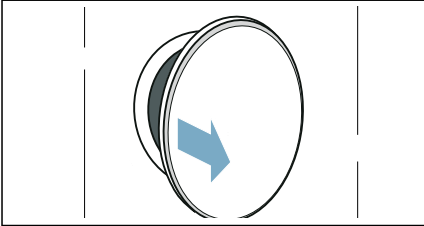

2. Senzor vlage očistite hrapavom stranom spužvice.

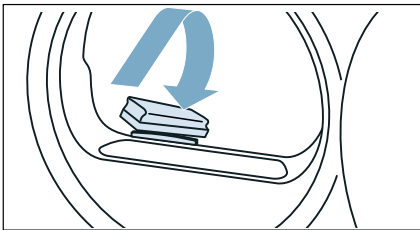

### Oprez!

#### Senzor vlage može se oštetiti.

Senzor vlage je od plemenitog čelika. Senzor ne čistite abrazivnim sredstvom i čeličnom spužvicom.

## Čišćenje filtra u sakupljaču kondenzata

**Napomena:** Filter u sakupljaču kondenzata služi za čišćenje kondenzata koji se koristi za automatsko čišćenje ovog uređaja.

1. Sakupljač kondenzata izvucite vodoravno.

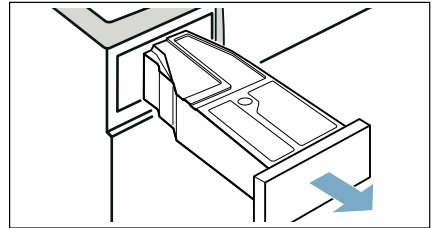

2. Izlijte kondenzat.
3. Izvadite filter.

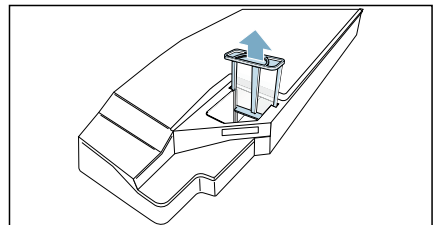

4. Očistite filter pod mlazom tople vode ili u perilici posuđa.

**Napomena:** U slučaju jake nečistoće možete koristiti meku četku za čišćenje.

5. Umetnite filter dok se ne uglavi.

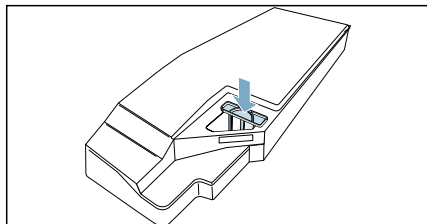

### Oprez!

**Niti mogu dospjeti u uređaj i oštetiti ga ako nema filtra.**

Uređaj koristite samo s umetnutim filtrom.

6. Umetnite sakupljač kondenzata dok se ne uglavi.

## Čišćenje uređaja

Uređaj nudi dodatne programe čišćenja koje možete izvršiti za čišćenje uređaja:

- Jednostavnim čišćenjem uređaja možete ukloniti moguće lagano taloženje prljavštine u uređaju.
- Intenzivnim čišćenjem uređaja možete ukloniti moguće tvrdokorno taloženje prljavštine u uređaju kao i neugodne mirise nakon duljeg vremena nekorištenja.

Prije čišćenja uređaja morate pripremiti čišćenje uređaja.

### Upozorenje

**Opasnost od opekotina/materijalne štete/oštećenja uređaja!**

Kipuća ili vruća voda mogu prouzročiti ozbiljne opekotine, kao i materijalnu štetu i oštećenje uređaja ako se proliju ili iscuru.

Ne upotrebljavajte kipuću vodu za uređaj i njegove sastavne dijelove ili dodatnu opremu. Pazite da vruća voda ili para ne dođu u doticaj s vašom kožom.

### Upozorenje

**Opasnost od trovanja/materijalne štete!**

Kondenzirana voda nije prikladna za pijenje i može sadržavati niti vlakana od odjeće. Takva zagađena kondenzirana voda može biti opasna po zdravlje i može uzrokovati materijalnu štetu. Nemojte je piti ni ponovno upotrebljavati.

## Pripreme uređaja za čišćenje

### Pripreme uređaja za čišćenje

Uređaj treba pripremiti **prije** pokretanja osnovnog ili intenzivnog programa za čišćenje uređaja.

**Uređaj za čišćenje pripremite na sljedeći način:**

1. Očistite podnu jedinicu. → *Stranica 48*
2. Otvorite vrata.
3. Izvadite rublje.

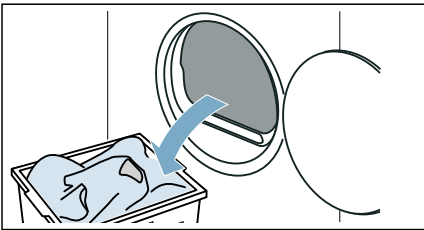

4. Zatvorite vrata.
5. Sakupljač kondenzata izvucite vodoravno i ispraznite ga.

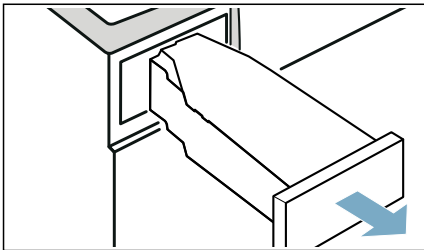

6. Pritisnite ① za uključivanje uređaja.

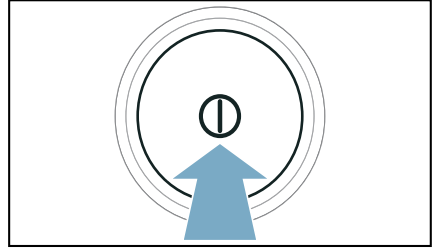

Uređaj je sada spreman za pokretanje programa za čišćenje.

### Priprema spremnika kondenzirane tekućine za čišćenje uređaja

Ako kondenziranu vodu ispuštate iz uređaja putem odvodnog crijeva, spremnik kondenzirane tekućine treba pripremiti **prije** pokretanja osnovnog ili intenzivnog programa za čišćenje uređaja.

#### Spremnik kondenzirane tekućine pripremite za čišćenje uređaja na sljedeći način:

1. Uklonite graničnik umetnut u utor na spremniku kondenzirane tekućine.

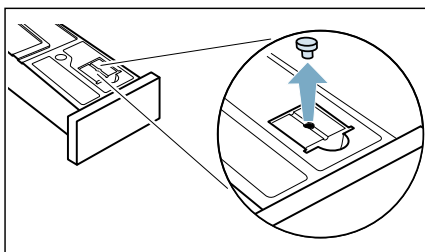

2. Zakrenite spremnik kondenzirane tekućine za 180° na vanjsku stranu postolja i umetnite graničnik.

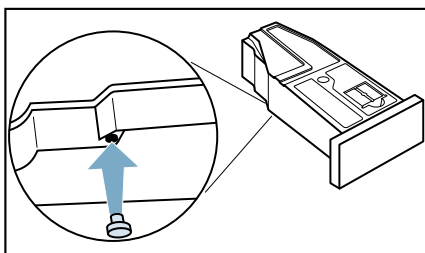

3. Očistite filter u sakupljaču kondenzata. → *Stranica 51*  
Spremnik kondenzirane tekućine je nakon toga spreman za pokretanje programa za čišćenje uređaja.

**Napomena:** Ako ispuštate kondenziranu vodu iz uređaja putem odvodnog crijeva, provedite ove korake obrnutim redoslijedom **nakon** pokretanja osnovnog ili intenzivnog programa za čišćenje uređaja.

### Pokretanje osnovnog programa za čišćenje uređaja

Možete izvršiti jednostavno čišćenje uređaja kako biste uklonili moguće lagano taloženje prljavštine u uređaju.

#### Napomene

- Nakon određenog razdoblja vaš će vam uređaj automatski preporučiti da pokrenete osnovni program za čišćenje uređaja. **LE** prikazat će se na zaslonu na 5 sekundi prije pokretanja programa, pa još jednom nakon što program završi. Poruka se opetovano prikazuje sve dok ne pokrenete osnovni program za čišćenje uređaja i pustite ga da odradi do kraja.
- Jednostavno čišćenje uređaja traje oko 1 sat.

#### Program za čišćenje uređaja pokrenite na sljedeći način:

1. Pripremite uređaj za čišćenje. → *Stranica 53*
2. Namjestite program u položaj 1.

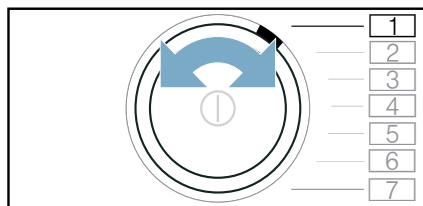

3. Pritisnite  Drying Aim \* (Cilj sušenja) i držite pritisnut, istovremeno:
4. Namjestite program u položaj 4.

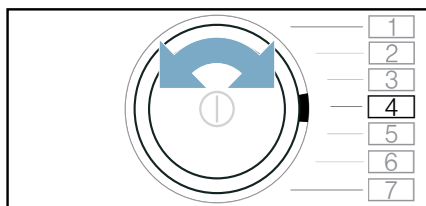

**CP** i trajanje programa naizmjenično se prikazuju na zaslonu.

5. Ulijte otprilike 1 ½ litru tople vode iz slavine u spremnik kondenzirane tekućine.

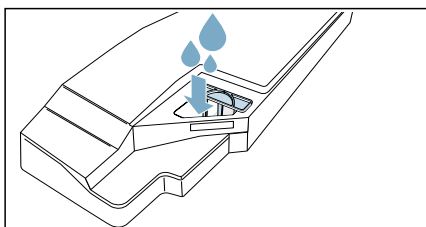

**Napomena:** Sve vrijeme spremnik kondenzirane tekućine držite u vodoravnom položaju kako se tekućina ne bi prolila.

6. Umetnite sakupljač kondenzata dok se ne uglati.

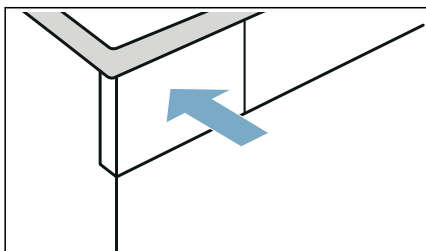

7. Pritisnite **Start/Reload** (Start/ Nadopunjavanje).

Pokreće se program za čišćenje uređaja i aktivira se zvučni signal. **End** prikazat će se na zaslonu kada završi program za čišćenje uređaja i aktivirat će se zvučni signal.

8. Sakupljač kondenzata izvucite vodoravno i ispraznite ga.

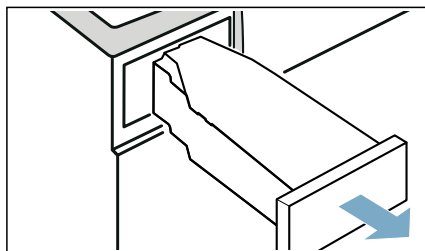

9. Umetnite sakupljač kondenzata dok se ne uglati.

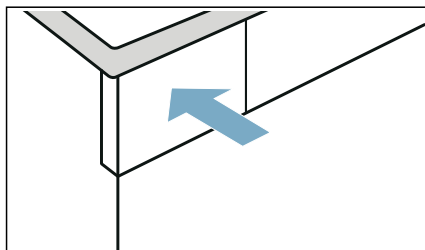

10. Pritisnite  za isključivanje uređaja.

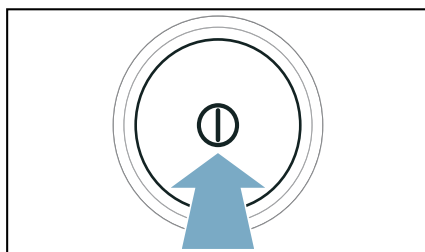

Sada ste završili s programom čišćenja uređaja.

## Pokretanje intenzivnog programa za čišćenje uređaja

Možete izvršiti intenzivno čišćenje uređaja kako biste uklonili moguće tvrdokorno taloženje prljavštine u uređaju kao i neugodne mirise nakon vremena nekorištenja više od mjesec dana.

### Napomene

- Intenzivan program za čišćenje uređaja radi otprilike 4 sata. Program može potrajati i dulje ako pravodobno ne provedete odgovarajuće korake dok program radi.
- Intenzivni se program za čišćenje uređaja nakon pokretanja ne smije prekidati.
- Kada pokrenete intenzivan program za čišćenje uređaja, trebate koristiti originalni proizvod za čišćenje uređaja. Njega možete naručiti kod naše postprodajne službe pod kataloškim brojem **00311829**. Informacije za kontakt za sve države nalaze se u priloženom popisu direktoriju postprodajne službe.

### **Upozorenje** **Opasnost od ozljeda/materijalne štete/ oštećenja uređaja!**

Upotreba rezervnih dijelova i opreme drugih marki opasna je i može dovesti do ozljeda, materijalne štete ili oštećenja uređaja.

Iz sigurnosnih razloga upotrebljavajte isključivo originalne rezervne dijelove i dodatnu opremu.

### **Oprez!** **Materijalna šteta/oštećenje uređaja**

Ako sipate pogrešnu količinu deterdženta ili sredstva za čišćenje u uređaj, može doći do materijalne štete ili oštećenja uređaja.

Upotrebljavajte deterdžente/proizvode za njegu/sredstva za čišćenje i omekšivače u skladu s uputama proizvođača.

### **Program za čišćenje uređaja pokrenite na sljedeći način:**

1. Pripremite uređaj za čišćenje. → *Stranica 53*
2. Namjestite program u položaj 1.

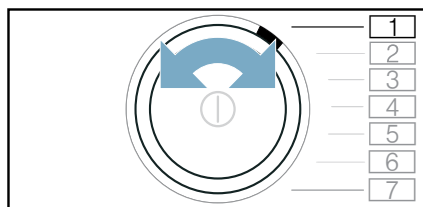

3. Pritisnite  Drying Aim \* (Cilj sušenja) i držite pritisnut, istovremeno:
4. Namjestite program u položaj 4.

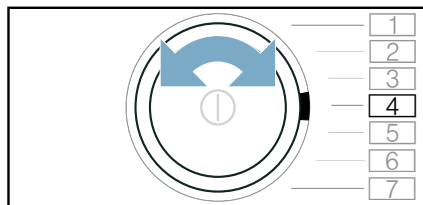

**CP** i trajanje programa naizmjenično se prikazuju na zaslonu.



5. Pritisnite **+**.  
Na zaslonu se naizmjenično pojavljuju **CP2** i trajanje programa.
6. Sakupljač kondenzata izvucite vodoravno i ispraznite ga.

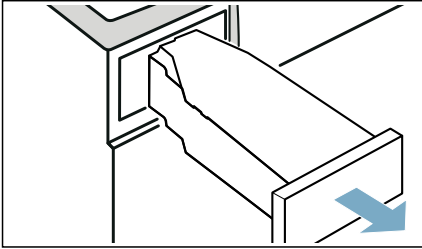

7. Ulijte bocu originalnog proizvoda za njegu uređaja i otprilike 1 ½ litru tople vode u spremnik kondenzirane tekućine.

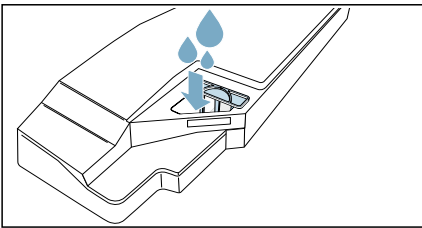

**Napomena:** Sve vrijeme spremnik kondenzirane tekućine držite u vodoravnom položaju kako se tekućina ne bi prolila.

8. Umetnite sakupljač kondenzata dok se ne uglati.

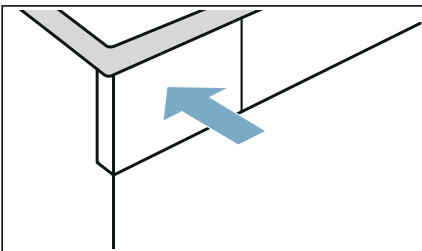

9. Pritisnite **Start/Reload** (Start/ Nadopunjavanje).  
Pokreće se program za čišćenje uređaja i aktivira se zvučni signal. Nakon otprilike 3 sata uređaj zaustavlja čišćenje uređaja, a na zaslonu treperi preostalo trajanje programa.
10. Sakupljač kondenzata izvucite vodoravno i ispraznite ga.

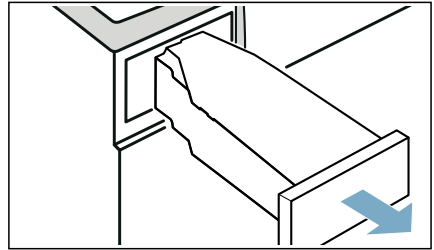

11. Ulijte otprilike 1 ½ litru tople vode iz slavine u spremnik kondenzirane tekućine.

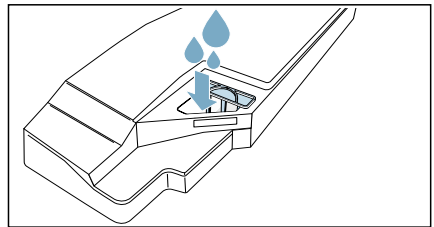

**Napomena:** Sve vrijeme spremnik kondenzirane tekućine držite u vodoravnom položaju kako se tekućina ne bi prolila.

- 12.** Pažljivo vodoravno nagnite spremnik kondenzirane tekućine i ispraznite ga kako biste bacili svu preostalu količinu originalnog proizvoda za čišćenje uređaja.

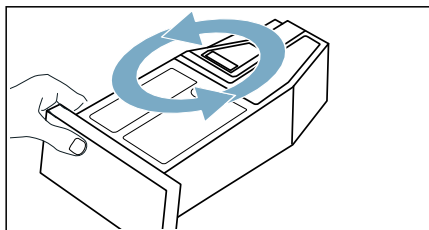

- 13.** Ulijte otprilike još 1 ½ litru tople vode u spremnik kondenzirane tekućine.
- 14.** Umetnite sakupljač kondenzata dok se ne uglavi.

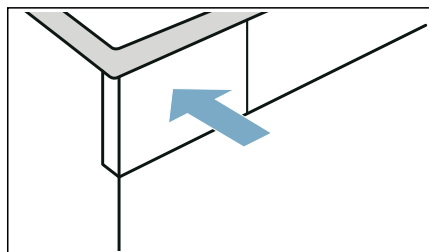

- 15.** Pritisnite **Start/Reload** (Start/ Nadopunjavanje).

Nastavlja se program za čišćenje uređaja.

**End** prikazat će se na zaslonu kada završi program za čišćenje uređaja i aktivirat će se zvučni signal.

- 16.** Ponovno ispraznite sakupljač kondenzata.
- 17.** Umetnite sakupljač kondenzata dok se ne uglavi.

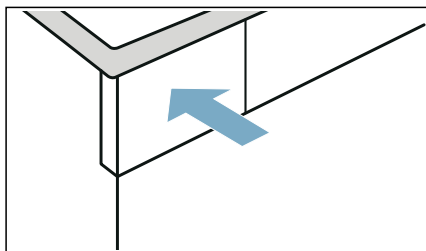



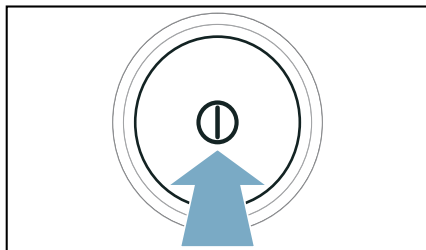



- 18.** Pritisnite **⓪** za isključivanje uređaja.



Sada ste završili s programom čišćenja uređaja.

## Pomoć u slučaju smetnji uređaja

Smetnje	Uzrok/Pomoć
Uređaj se ne pokreće	Provjerite mrežni utikač i osigurače.
Uređaj ne reagira na unose i na zaslonu se prikazuje:  <b>R</b> 	<ul style="list-style-type: none"> <li>■ Neočišćen ili vlažan filter za niti može utjecati na strujanje zraka u uređaju pri niskim okolnim temperaturama. <ul style="list-style-type: none"> <li>- Očistite podnu jedinicu i temeljito obrišite filter za niti. → <i>Stranica 48</i></li> <li>- Isključite i uključite uređaj.</li> <li>- Pritisnite <b>Start</b>/ <b>Reload</b> (Start/Nadopunjavanje) za ponovno pokretanje programa.</li> </ul> </li> </ul>
Gužvanje.	<ul style="list-style-type: none"> <li>■ Prekoračena količina rublja ili je odabran pogrešan program za neku vrstu tkanine. U tabeli programa naći ćete sve potrebne informacije. → <i>Stranica 23</i></li> <li>■ Izvadite rublje iz bubnja odmah nakon sušenja. Ostavljanjem odjeće u bubnju nastaje gužvanje.</li> </ul>
Istječe voda.	<ul style="list-style-type: none"> <li>■ Uređaj se može namjestiti pod kutom. Poravnajte uređaj.</li> <li>■ Na osnovnoj jedinici provjerite sljedeće: <ul style="list-style-type: none"> <li>- Je li poklopac izmjenjivača temperature pravilno zabavljen.</li> <li>- Da nema prljavštine ni smeća na brtvi poklopca izmjenjivača temperature. → <i>Stranica 48</i></li> </ul> </li> <li>■ Ako je ugrađeno dodatno odvodno crijevo*, pobrinite se da je pravilno priključeno. → <i>Stranica 44</i></li> </ul>
Uređaj je u stanju pauze, ali se bubanj okreće.	Uređaj je prepoznao visoku temperaturu i pokrenuo proces CoolDown. Reguliranje temperature može potrajati do 10 minuta. Proces CoolDown možete uvijek prekinuti otvaranjem vrata.
Program se ne pokreće	<p>Provjerite</p> <ul style="list-style-type: none"> <li>■ jesu li vrata zatvorena</li> <li>■ je li Child Lock 3 sec.  (Dječja zaštita 3 sek.) deaktiviran</li> <li>■ je li pritisnut Start/ Reload (Start/Nadopunjavanje)</li> </ul> <p><b>Napomena:</b> Ako je namještena odgoda programa odabirom — <b>Finished in</b>  (Spremnost), program će se kasnije pokrenuti.</p>
Prikaz trajanja programa se mijenja tijekom postupka sušenja.	Nema pogreške. Senzor vlage određuje preostalu vlagu u rublju i prilagođava trajanje programa (osim vremenskih programa).

<p>Rublje nije zadovoljavajuće osušeno ili je previše vlažno.</p>	<ul style="list-style-type: none"> <li>■ Toplo rublje čini nam se po završetku programa vlažnije nego što stvarno je. Prostrite rublje i ostavite ga da se ohladi.</li> <li>■ Prilagodite stupanj sušenja ili povećajte stupanj suhoće. To produžuje vrijeme sušenja na istoj temperaturi.</li> <li>■ Odaberite vremenski program za dosušivanje još vlažnog rublja .</li> <li>■ Odaberite vremenski program za malu količinu rublja.</li> <li>■ Nemojte prekoračiti maksimalnu količinu rublja za neki program. → <i>Stranica 23</i></li> <li>■ Očistite senzor vlage u bubnju. Tanki sloj kamenca ili ostataka sredstava za pranje i njegu može se nataložiti na senzoru i loše utjecati na njegov rad. → <i>Stranica 51</i></li> <li>■ Sušenje je prekinuto zbog nestanka električne energije, punog sakupljača kondenzata ili zbog prekoračenja maksimalnog vremena sušenja.</li> </ul> <p><b>Napomena:</b> Također se pridržavajte savjeta za rublje. → <i>Stranica 27</i></p>
<p>Predugo vrijeme sušenja.</p>	<ul style="list-style-type: none"> <li>■ U uređaju se mogu nalaziti niti. To uzrokuje dulje vrijeme sušenja.             <ul style="list-style-type: none"> <li>– Očistite podnu jedinicu. → <i>Stranica 48</i></li> <li>– Provedite sušenje do kraja s rubljem koje nije prethodno osušeno i količinom rublja većom od 3 kg.</li> </ul> <p><b>Napomena:</b> Automatsko samočišćenje uređaja koristi kondenzat iz vašeg rublja. Ako stalno sušite količinu rublja manju od 3 kg ili stalno koristite funkciju negužvanja, kondenzat iz vašeg rublja nije dovoljan za automatsko samočišćenje uređaja. Redovito sušite rublje koje nije prethodno osušeno i količinom rublja većom od 3 kg.</p> </li> <li>■ Na izmjenjivaču topline mogu se nakupiti niti.             <ul style="list-style-type: none"> <li>– Izvršite jednostavno čišćenje uređaja. → <i>Stranica 54</i></li> </ul> </li> <li>■ Mokro sito za niti može produljiti vrijeme sušenja i utjecati na rezultat sušenja. Temeljito obrišite sito za niti podne jedinice nakon ispiranja. → <i>Stranica 48</i></li> <li>■ Ako je ulaz zraka na uređaju obložen ili nije dostupan, to može produljiti vrijeme sušenja. Držite slobodnim ulaz zraka na sušilici.</li> <li>■ Ako je okolna temperatura niža od 15° C i viša od 30° C, vrijeme sušenja može se produljiti i to može utjecati na rezultat sušenja.</li> <li>■ Nedovoljna cirkulacija zraka u prostoriji može produljiti vrijeme sušenja. Provjetrite dovoljno prostoriju.</li> </ul>
<p>Neugodni mirisi u uređaju</p>	<p>Pokrenite intenzivan program za čišćenje uređaja. → <i>Stranica 56</i></p>
<p>Vlaga u prostoriji se povećava.</p>	<p>Provjetrite dovoljno prostoriju.</p>
<p>Neuobičajena buka prilikom sušenja.</p>	<p>Dok traje sušenje pumpa i generator proizvode buku pri uobičajenom radu. To ne znači da je uređaj neispravan.</p>
<p>Uređaj nam se čini hladnim unatoč sušenju.</p>	<p>Nema pogreške. Uređaj s dizalicom topline suši učinkovito na niskim temperaturama.</p>
<p>Program sušenja je prekinut.</p>	<p>Ako se program sušenja prekine zbog nestanka struje, ponovno pokrenite program ili izvadite rublje i prostrite ga.</p>

Veza s kućnom mrežom se ne uspostavlja.	<ul style="list-style-type: none"> <li>■ Wi-Fi je isključen. Kako biste se povezali s kućnom mrežom, uključite Wi-Fi. Na zaslonu se mora pojaviti .</li> <li>■ Wi-Fi je uključen, ali se veza s kućnom mrežom ne može uspostaviti. Provjerite je li kućna mreža dostupna ili se ponovno povežite s kućnom mrežom.</li> </ul>
Home Connect ne radi.	<ul style="list-style-type: none"> <li>■ U slučaju problema s Home Connect naći ćete pomoć na <a href="http://www.home-connect.com">www.home-connect.com</a>.</li> <li>■ Mogućnost korištenja funkcija Home Connect na vašem uređaju ovisi o raspoloživosti usluga Home Connect (npr. implementaciji aplikacije) u vašoj zemlji. Usluga Home Connect nije raspoloživa u svakoj zemlji, informacije o tome naći ćete na <a href="http://www.home-connect.com">www.home-connect.com</a>.</li> </ul>
Prilikom punjenja spremnika za vodu voda se prelijeva.	<p>Spremnik za vodu je napunjen do kraja. Ne puniti više spremnik za vodu. Ako se već malo vode prelilo, to nije opasno. → "Punjenje spremnika za vodu" na strani 42</p> <p>Filter u spremniku za vodu može biti začepljen zbog taloga. Izvadite i očistite filter.</p>
Trajanje parnih programa je predugo.	Niska okolna temperatura produljuje trajanje parnih programa.
Preostala voda u sakupljaču kondenzata iako je odvodno crijevo* priključeno na uređaj.	Ako je instalirano opcionalno odvodno crijevo*, zbog funkcije samočišćenja uređaja ostaje malo vode u sakupljaču kondenzata.
* ovisno o opremi uređaja ili raspoloživom priboru	

**Napomena:** Ako smetnju ne možete sami ukloniti uključivanjem i isključivanjem uređaja, obratite se servisnoj službi. → *Stranica 65*



## Transport uređaja

### Upozorenje

#### Opasnost od ozljeda/materijalne štete/oštećenja uređaja!

Ako uređaj prilikom podizanja ili pomicanja uhvatite za neki od izbočenih dijelova (primjerice vrata uređaja), ti se dijelovi mogu odlomiti i uzrokovati ozljede.

Ne hvatajte uređaj za neke od njegovih izbočenih dijelova prilikom njegova pomicanja.

### Upozorenje

#### Opasnost od ozljeda!

- Uređaj je jako težak. Njegovo podizanje može uzrokovati ozljede. Ne podižite uređaj sami.
- Uređaj ima oštre rubove na kojima možete izrezati ruke. Ne hvatajte uređaj za oštre rubove. Prilikom podizanja uređaja nosite zaštitne rukavice.

#### Uređaj pripremite za transport na sljedeći način:

1. Sakupljač kondenzata izvucite vodoravno i ispraznite ga.

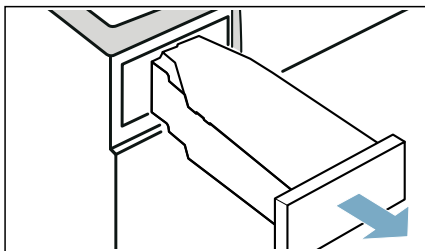

2. Ponovno umetnite sakupljač kondenzata u uređaj dok se ne uglati.

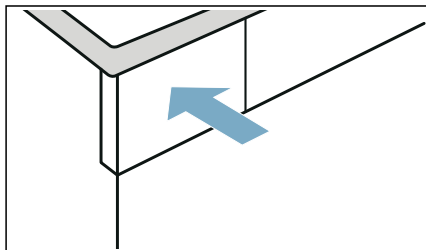

3. Uključite uređaj.
4. Namjestite bilo koji program.
5. Pritisnite **Start**/ **Reload** (Start/Nadopunjavanje).
6. Pričekajte 5 minuta. Kondenzat se ispušava.
7. Ponovno ispraznite sakupljač kondenzata.
8. Ako su instalirani, odvodno crijevo odvojite od umivaonika, sifona ili odvoda. → *Stranica 44*

#### Oprez!

Odvodno crijevo na uređaju zaštitite od iskliznuća. Ne presavijajte odvodno crijevo.

9. Isključite uređaj.
10. Mrežni utikač uređaja izvucite iz utičnice.

Uređaj je sada spreman za transport.

#### Oprez!

#### Materijalne štete i oštećenja na uređaju

Unatoč ispušavanju u uređaju se nalazi preostala voda. Preostala voda može oteći i uzrokovati materijalne štete.

Stoga transportirajte uređaj u stojećem položaju.



## Vrijednosti potrošnje

### Tablica vrijednosti potrošnje

Program	Brzina centrifugiranja (u okr/min)	Trajanje** (u min)		Potrošnja energije** (u kWh)	
<b>Cottons (Pamuk)</b>		<b>9 kg</b>	<b>4,5 kg</b>	<b>9 kg</b>	<b>4,5 kg</b>
Suho za ormar *	1400	192	119	1,37	0,77
	1000	215	132	1,61	0,90
	800	238	145	1,85	1,03
Suho za glačanje *	1400	143	86	0,97	0,54
	1000	166	99	1,21	0,67
	800	189	112	1,45	0,80
<b>Easy-Care (Lako za održavanje)</b>		<b>3,5 kg</b>		<b>3,5 kg</b>	
Suho za ormar *	800	77		0,44	
	600	87		0,53	

\* Postavka programa prema važećoj normi EN61121 koristeći vanjsko odvodno crijevo.  
 \*\* Vrijednosti mogu odstupati od navedenih vrijednosti ovisno o vrsti tkanine, sastavu rublja koje se suši, preostaloj vlazi u rublju, podešenom stupnju suhoće, količini rublja, okolnim uvjetima te u slučaju aktiviranja dodatnih funkcija.

### Najučinkovitiji program za pamučne tkanine

Sljedeći "standardni program za pamuk" (označen simbolom ) prikladan je za sušenje normalno vlažnog pamučnog rublja i najučinkovitiji je u odnosu na kombiniranu potrošnju energije za sušenje istog.

#### Standardni programi za pamuk prema trenutačnom EU-propisu 932/2012

Program + stupanj sušenja	Punjenje (u kg)	Potrošnja energije (u kWh)	Trajanje programa (u min)
Pamuk + Suho za ormar	9/4,5	1,61/0,90	215/132

Postavka programa za ispitivanje i oznaku energije prema direktivi 2010/30/EU.



## Tehnički podaci

### Dimenzije:

850 x 600 x 640 mm

(visina x širina x dubina)

### Težina:

56 kg (ovisno o modelu)

### Mrežni priključak:

Mrežni napon 220 - 240 V, 50Hz

Nazivna struja 10 A

Nazivna snaga 600 W

### Maksimalna količina rublja:

9 kg

### Prihvat snage u isključenom stanju:

0,10 W

### Prihvat snage u neisključenom stanju:

0,10 W

### Osvjetljenje bubnja\*

### Okolna temperatura\*\*



5 - 35°C

### Prihvat snage u umreženom (Wi-Fi) stanju pripravnosti / trajanje:

1,2 W / 20 min

Taj proizvod sadrži svjetla razreda energetske učinkovitosti F. Svjetla su dostupna kao zamjenski dio i smije ih zamijeniti samo osposobljeno stručno osoblje.

\* ovisno o opremi uređaja

\*\* Pri okolnoj temperaturi ispod 16°C funkcija  **Remote Start** (Daljinsko pokretanje) te maksimalno trajanje od 24 sata može biti ograničeno kod funkcije  **Finished in**  (Spremno u).



## Zbrinjavanje



Zbrinite ambalažu i uređaj na ekološki prihvatljiv način. Ovaj uređaj je označen u skladu s europskom direktivom 2012/19/EU o starim električnim i elektroničkim starim uređajima (waste electrical and electronic equipment - WEEE). Direktiva zadaje okvir za vraćanje i recikliranje starih uređaja koji vrijedi diljem EU.

### Oprez!

### Opasnost od požara/opasnost od trovanja/materijalne štete i oštećenja na uređaju

Uređaj sadrži ekološki neškodljivo, ali zapaljivo rashladno sredstvo R290. Nestručno zbrinjavanje može dovesti do požara kao i do trovanja. Stručno zbrinite uređaj i nemojte oštetiti cijevi kružnog toka rashladnog sredstva.





## Servisna služba

Ako smetnju ne možete sami ukloniti uključivanjem i isključivanjem uređaja, obratite se servisnoj službi. → Priloženi popis servisnih službi ili zadnja stranica

Uvijek ćemo naći odgovarajuće rješenje i kako biste izbjegli nepotreban dolazak servisera.

Molimo navedite servisnoj službi broj proizvoda (E-br.) i tvornički broj (FD) uređaja.

E-Nr. \_\_\_\_\_ FD \_\_\_\_\_

E-br.      Broj proizvoda  
FD        Tvornički broj

Ove podatke ćete pronaći \*ovisno o modelu:

iznutra u vratima\*/otvorenoj servisnoj zaklopki\* i na stražnjoj strani uređaja.

### **Imajte povjerenja u kompetenciju proizvođača.**

Obratite nam se. Na taj ćete način biti sigurni da će popravak izvršiti obučeni servisni tehničari koji raspolažu originalnim rezervnim dijelovima.







## Zahvaljujemo na kupnji kućanskog uređaja marke Bosch!

Registrirajte svoj novi uređaj na portalu MyBosch i ostvarite sljedeće pogodnosti:

- **Stručni savjeti i trikovi za vaš uređaj**
- **Opcije produljenja jamstva**
- **Popusti za dodatnu opremu i rezervne dijelove**
- **Digitalni priručnik i svi podaci o uređaju uvijek pri ruci**
- **Jednostavan pristup servisu kućanskih uređaja Bosch**

Besplatna i jednostavna registracija – i na mobilnim telefonima:

[www.bosch-home.com/welcome](http://www.bosch-home.com/welcome)



## Tražite pomoć? Pronaći ćete je ovdje.

Stručni savjeti za vaše kućanske uređaje Bosch, pomoć za rješavanje problema ili popravak koji osiguravaju stručnjaci marke Bosch.

Saznajte sve o brojnim načinima na koje vam tvrtka Bosch može pružiti podršku:

[www.bosch-home.com/service](http://www.bosch-home.com/service)

**Podaci za kontakt u svim državama navedeni su u priloženom servisnom direktoriju.**

**Robert Bosch Hausgeräte GmbH**

Carl-Wery-Straße 34

81739 München, GERMANY

[www.bosch-home.com](http://www.bosch-home.com)



**9001606896 (0101)**

hr