



Регистрирайте  
вашето ново  
устройство на  
MyBosch сега и получите  
безплатни ползи:  
[bosch-home.com/  
welcome](https://bosch-home.com/welcome)



# Сушилна машина

**WTR87TW0BY**

**bg** Упътване за експлоатация и инсталиране

## Вашата нова сушилна машина

Закупили сте нова сушилна машина от марката Bosch.

Отделете няколко минути време, за да се запознаете с предимствата на вашата сушилна машина.

За да отговори на високите изисквания за качество на марката Bosch, всяка сушилна машина, която напуска нашия завод, е проверена внимателно по отношение на функциониране и безупречно състояние.

Повече информация за нашите продукти, принадлежности, резервни части и сервиз можете да намерите на нашата страница в интернет [www.bosch-home.com](http://www.bosch-home.com) или като се обърнете към нашите центрове за обслужване на клиенти.

Когато упътването за експлоатация и за инсталиране описва различни модели, на съответните места е обърнато внимание на разликите.



Пуснете сушилната в експлоатация едва след прочитане на упътването за експлоатация и за инсталиране!

## Правила за представяне

### ⚠ Предупреждение!

Тази комбинация от символ и сигнална дума указва възможна опасна ситуация. Неспазването може да доведе до смърт или наранявания.

### Внимание!

Тази сигнална дума указва възможна опасна ситуация. Неспазването може да доведе до материални щети и/или щети за околната среда.

### Указание / съвет

Указания за оптимално използване на уреда / важна информация.

### 1. 2. 3. / а) б) в)

Стъпките са представени с числа или букви.

■ / -

Изброяванията се представят с кутийка или чертичка.

# Съдържание

	<b>Използване по предназначение</b> . . . . . 4	Край на програмата . . . . . 27
	<b>Инструкции за безопасност</b> . . . . 4	Изваждане на пране и изключване на уреда . . . . . 27
	Деца/хора/домашни любимци . . . . . 4	Изпразване на контейнера за кондензнатна вода . . . . . 27
	Монтиране . . . . . 6	Отстраняване на влакна . . . . . 28
	Работа . . . . . 8	
	Почистване/поддръжка . . . . . 11	<b>Настройки на уреда</b> . . . . . 30
	<b>Указания за спестяване</b> . . . . . 13	Защита от деца . . . . . 30
	<b>Поставяне и свързване на уреда</b> . . . . . 13	Указателен сигнал . . . . . 30
	Окомплектовка на доставката . . . . . 13	Адаптиране на настройки на уреда . . . . . 30
	Инсталиране на уреда . . . . . 13	
	Свързване на уреда . . . . . 15	<b>Почистване и обслужване</b> . . . . 33
	Преди първата употреба . . . . . 16	Почистване на уреда . . . . . 33
	Опционални аксесоари . . . . . 16	Почистване на сензора за влажност . . . . . 33
	<b>Кратко упътване</b> . . . . . 17	Почистване на подовата част . . . . . 34
	<b>Запознаване с уреда</b> . . . . . 18	
	Преглед на уреда . . . . . 18	<b>Помощ за уреда</b> . . . . . 37
	Бленда . . . . . 19	
	<b>Дисплей</b> . . . . . 19	<b>Транспорт на уреда</b> . . . . . 39
	<b>Преглед на програмите</b> . . . . . 21	
	<b>Настройки на програмите</b> . . . . 23	<b>Стойности на потребление</b> . . . 40
	<b>Пране</b> . . . . . 24	Таблица със стойности на консумация . . . . . 40
	Подготвяне на прането . . . . . 24	Най-ефикасна програма за тъкани от памук . . . . . 40
	Сортиране на прането . . . . . 24	
	<b>Обслужване на уреда</b> . . . . . 25	<b>Технически данни</b> . . . . . 41
	Поставяне на прането и включване на уреда . . . . . 25	
	Настройка на програма . . . . . 26	<b>Изхвърляне</b> . . . . . 41
	Стартиране на програмата . . . . . 26	
	Програма . . . . . 26	<b>Служба за обслужване на клиенти</b> . . . . . 42
	Променете програмата или допълнете пране . . . . . 26	
	Прекъсване на програмата . . . . . 27	



## Използване по предназначение

- Уредът е замислен само за частна употреба в домакинството.
- Не инсталирайте или използвайте този уред никъде, където е подложен на ниски температури и/или на открито. Има риск уредът да се повреди, ако остатъчната вода замръзне в него. Ако маркучите замръзват, те могат да се напукат/скъсат.
- Този уред трябва да се използва само за сушене и освежаване на битово пране, състоящо се от дрехи, които са изпрани с вода и са подходящи за сушене с центрофугиране (вж. етикета върху дрехата). Използването на уреда за други цели е извън обхвата на замисленото му приложение и се забранява.
- Този уред е замислен за използване на до 4000 метра максимална надморска височина.

### Преди да включите уреда:

Проверете дали няма видима повреда по уреда. Не използвайте уреда, ако е повреден. Ако имате проблеми, моля, свържете се с вашия специализиран дилър или с нашия клиентски сервис.

Прочетете и следвайте инструкциите за работа, инструкциите за инсталация и всяка друга информация, приложена към този уред.

Запазете документите за последващата употреба или за следващите притежатели.



## Инструкции за безопасност

Следната информация за безопасност и предупреждения се дават, за да ви предпазят от нараняване и да предотвратят материална повреда около вас.

Въпреки това е важно да се вземат необходимите предпазни мерки и да се действа с грижа при инсталиране, поддръжка, почистване и управление на уреда.

### Деца/хора/домашни любимци



### Предупреждение Опасност от смърт!

Децата и другите хора, които не могат да оценят рисковете при употреба на уреда, могат да се наранят или да се озоват в животозастрашаващи ситуации. Ето защо моля отбележете:

- Уредът може да се използва от деца над 8 години и от лица с намален физически, сензорен или ментален капацитет или от лица с липса на опит или познания, ако те се надзирават или са получили инструкцията за това, как да използват уреда безопасно и са разбрали потенциалните рискове от използването на уреда.
- Деца не трябва да си играят с този уред.
- Не позволявайте на деца да почистват или поддържат този уред без надзор.
- Пазете децата под 3 години и домашните любимци далеч от този уред.
- Не оставяйте уреда без надзор когато деца или други хора, които не могат да оценят рисковете са наблизо.

### **Предупреждение** **Опасност от смърт!**

Децата могат да се заключат в уредите и да се озоват в животозастрашаваща ситуация.

- Не позиционирайте уреда зад врата, тъй като това може да попречи на вратата на уреда или да не позволи отварянето ѝ докрай.

- След като уредът достигне края на експлоатационния си живот, изтеглете щепсела от контакта **преди** да прережете кабела и след това унищожете ключалката на вратата на уреда.

### **Предупреждение** **Опасност от задушаване!**

Ако се позволи на децата да играят с опаковката/пластмасовото фолио или опаковъчните компоненти, децата могат да се захванат в тях или да си ги поставят над главите и да се задушат. Пазете опаковката, пластмасовото фолио и опаковъчните компоненти далеч от деца.

### **Предупреждение** **Опасност от отравяне!**

Перилните препарати и омекотителите могат да доведат до отравяне, ако се потребяват. Ако се погълне инцидентно, потърсете медицинска помощ. Съхранявайте перилните препарати и омекотителите на място недостъпно за деца.

## **Предупреждение**

### **Дразнене на очите / кожата!**

Контактът с перилните препарати или омекотителите може да причини дразнене на очите/кожата.

Изплакнете добре очите/кожата, ако те влезнат в контакт с перилни препарати или омекотители.

Съхранявайте перилните препарати и омекотителите на място недостъпно за деца.

## **Монтиране**

## **Предупреждение**

### **Риск от електрически удар/пожар/материална повреда/повреда на уреда!**

Ако уредът не е инсталиран правилно, това може да доведе до опасна ситуация. Гарантирайте следното:

- Напрежението във вашия електрически контакт трябва да отговаря на номиналното напрежение, посочено върху уреда (идентификационна табелка). Свързаните товари и необходимата защита чрез предпазители са посочени на идентификационната табелка.

- Уредът не трябва да се хранва от външно превключващо устройство, като напр. таймер или да се свързва към верига, която редовно се включва и изключва.
- Щепселът и защитният контакт трябва да си съответстват и заземяващата система трябва да е правилно инсталирана.
- Инсталацията трябва да има адекватно напречно сечение.
- Контактът трябва да е свободно достъпен по всяко време. Ако това не е възможно, за да се спазят релевантните разпоредби за безопасност трябва да се вгради превключвател (разкачане на всички полюси) в перманентната инсталация в съответствие с разпоредбите за електроинсталации.
- Ако използвате прекъсвач за остатъчен ток, използвайте само такъв, който носи следната марка: . Наличието на тази марка е единственият начин да сте сигурни, че изпълнява всички приложими разпоредби.

** Предупреждение****Риск от електрически удар/  
пожар/материална повреда/  
повреда на уреда!**

Ако електрическият кабел на уреда се промени или повреди, това може да доведе до електрически удар, късо съединение или пожар поради прегряване.

Електрическият кабел не трябва да се усуква, смачква или променя и не трябва да влиза в контакт с източници на топлина.

** Предупреждение****Риск от пожар/материална повреда/повреда на уреда!**

Употребата на удължители или разклонители може да доведе до пожар поради прегряване или късо съединение.

Свързвайте уреда директно към заземен контакт, който е правилно инсталиран. Не използвайте удължители, разклонители или мултифункционални съединители.

** Предупреждение****Риск от нараняване/  
материална повреда/  
повреда на уреда!**

- Уредът може да вибрира или да се премести при работа, което потенциално може да доведе до нараняване или материална повреда. Поставете уреда върху чиста, равна, твърда повърхност и с помощта на нивомер го нивелирайте с винтовете крачета.
- Неправилно поставения (натрупан) уред върху перална машина може да доведе до нараняване, материална повреда и/или повреда на уреда. Ако този уред трябва да се постави върху перална машина, тя трябва да е поне със същата дълбочина и широчина, както и уреда и трябва да е закрепена на място с подходящо свързване, ако е налично. → *Страница 16* Уредът ТРЯБВА да се обезопаси с този комплект за свързване. Натрупването на уреда по друг начин се забранява.

- Ако се хващате за изпъкнали части на уреда (напр. вратата на уреда), за да го повдигнете или преместите, тези части могат да се счупят и да причинят нараняване. Не се хващайте за изпъкнали части на уреда, за да премествате уреда.

### **Предупреждение** **Опасност от нараняване!**

- Уредът е много тежък. Повдигането може да доведе до нараняване. Не повдигайте уреда сами.
- Уредът има остри ръбове, на които можете да си порежете ръцете. Не дръжте уреда за острите му ръбове. Носете предпазни ръкавици, за да го повдигнете.
- Ако маркучите и кабелите за електричество не са правилно прекарани, те могат да представляват опасност от спъване, което да доведе до нараняване. Прекарайте маркучите и кабелите така, че да не представляват опасност от спъване.

## **Работа**

### **Предупреждение** **Риск от експлозии/пожар!**

Прането, което е влязло в контакт с разтворители, масло, восък, препарат за отстраняване на восък, боя, грес или препарат за отстраняване на петна може да се запали при сушене в пералня или дори да причини експлодиране на уреда. Ето защо моля отбележете:

- Изплаквайте добре прането с топла вода и перилен препарат преди да го сушите в машината.
- Не поставяйте прането в този уред за сушене, ако прането не е измито преди това.
- Не използвайте уреда, ако за почистване на прането са използвани индустриални химикали.

### **Предупреждение** **Риск от експлозии/пожар!**

- Ако има остатъчен материал, оставен във филтъра за влакна, той може да се запали докато сушенето е в ход или дори да накарат уреда да се запали или експлодира. Почиствайте редовно филтъра за влакна.



- Определени предмети могат да се запалят докато сушенето е в ход или дори да накарат уреда да се запали или експлодира. Отстранете запалките или клечките кибрит от джобовете на дрехите.
- Ако има прах от въглища или брашно във въздуха около уреда, това може да предизвика експлозия. Уверете се, че зоната около уреда е чиста, докато той работи.

### Предупреждение

#### **Риск от пожар/материална повреда/повреда на уреда!**

Уредът съдържа R290, хладилен агент, който не е вреден за околната среда, но е запалим.

Пазете открития огън и източниците на запалване далеч от уреда.



### Предупреждение

#### **Риск от пожар/материална повреда/повреда на уреда!**

Ако програма се прекрати преди цикъла на сушене да е завършил, това не позволява на прането да се охлади достатъчни и може да причини запалване на прането или да доведе до материална повреда или повреда по уреда.

- По време на последната част от цикъла на сушене, прането в барабана не се нагрива (цикъл на охлаждане). Така се гарантира, че остава при температура, при която не може да се повреди.
- Не изключвайте уреда преди цикълът на сушене да е завършил, освен ако не отстраните незабавно всички дрехи от барабана и не ги разпръснете (за разпространяване на топлината).

### Предупреждение

#### **Риск от отравяне/материална повреда!**

Кондензната вода не е подходяща за приене и може да е замърсена с влакна. Замърсената кондензна вода може да е опасна за здравето и може да причини материална повреда. Не пийте и не използвайте повторно.

### Предупреждение

#### **Опасност от отравяне!**

Отровни пари могат да се изкарат от почистващите препарати, които съдържат разтворители, напр. почистващ разтворител. Не използвайте почистващи препарати, които съдържат разтворители.

## **Предупреждение** **Опасност от нараняване!**

- Ако се опирате/сядате върху вратата на уреда, когато тя е отворена, уредът може да се преобърне, което може да доведе до нараняване. Не се опирайте върху вратата на уреда, когато тя е отворена.
- Ако се покатерите върху уреда, горната част може да се счупи, което може да доведе до нараняване. Не се катерете върху уреда.
- Ако бръкнете в барабана докато той все още се върти, рискувате да нараните ръцете си. Изчакайте барабанът да спре да се върти.

## **Внимание!** **Материална повреда/ повреда на уреда**

- Ако количеството пране в уреда превиши неговия максимален капацитет на натоварване, той може да не работи правилно или това може да доведе до материална повреда или до повреда на уреда. Не превишавайте максималният товарен капацитет на сухото пране. Уверете се, че се съобразявате с максималните товароносимости, посочени за всяка от програмите.  
→ Страница 21
- Ако използвате уреда без уловител за влакна (напр. филтър за влакна, депо за влакна в зависимост от спецификациите на уреда) или ако уловителят за влакна не е пълнен или е дефектен, това може да доведе до повреда на уреда. Не използвайте уреда без уловител за влакна или с уловител за влакна, който е дефектен или непълнен.
- Леките предмети като косми и влакна могат да се засмучат във входа за въздух, когато уредът работи. Пазете ги далеч от уреда.

- Пяната и каучуковата пяна могат да деформират или да се разтопят, ако се сушат в уреда.  
Не сушете части от прането, което съдържа пяна или каучукова пяна в уреда.
- Ако налеете грешното количество перилен препарат или почистващ агент в уреда, това може да доведе до материална повреда или до повреда на уреда.  
Използвайте перилни препарати/омекотители/ почистващи агенти и препарати за третиране в съответствие с инструкциите на производителя.
- Ако уредът прегрее, той може да не работи добре и това може също така да доведе до материална повреда или повреда на уреда.  
Уверете се, че входът за въздух на уреда никога не е запушен, когато уредът работи и че зоната около уреда е адекватно проветрена.

## Почистване/поддръжка

### **Предупреждение** **Опасност от смърт!**

Уредът е захранван от електричество. Има риск от електрически удар, ако влезете в контакт с живи компоненти. Ето защо моля отбележете:

- Изключете уреда.  
Разкачете уреда от електрозахранването (изтеглете щепсела).
- Никога не хващайте щепсела с мокри ръце.
- Когато изваждате щепсела от контакта, винаги дръжте самият щепсел и никога електрическия кабел, в противен случай това може да повреди кабела.
- Не правете никакви технически модификации по уреда или функциите му.
- Ремонтите и другата работа по уреда трябва да се извършват само от нашия клиентски отдел или от електротехник. Същото се прилага за смяна на електрическия кабел (когато е необходимо).
- Резервни електрически кабели могат да се поръчат от нашата клиентска служба.

**⚠ Предупреждение**

**Опасност от отравяне!**

Отровни пари могат да се изкарат от почистващите препарати, които съдържат разтворители, напр. почистващ разтворител. Не използвайте почистващи препарати, които съдържат разтворители.

**⚠ Предупреждение**

**Риск от електрически удар/  
пожар/материална повреда/  
повреда на уреда!**

Ако влагата проникне в уреда, това може да доведе до късо съединение. Не използвайте водоструйка, пароструйка, маркуч или пистолет за почистване на вашия уред.

**⚠ Предупреждение**

**Риск от нараняване/  
материална повреда/  
повреда на уреда!**

Използването на резервни части и аксесоари, доставени от други производители е опасно и може да доведе до нараняване, материална повреда или повреда по уреда.

Поради съображения за безопасност използвайте само оригинални резервни части и аксесоари.

**Внимание!**

**Материална повреда/  
повреда на уреда**

Почистващите препарати и препаратите за претретиране на прането (напр. препарати за отстраняване на петна, спрейове и др.) могат да причинят повреда, ако влезнат в контакт с повърхностите на уреда. Ето защо моля отбележете:

- Не позволявайте тези препарати да влизат в контакт с повърхностите на уреда.
- Не почиствайте уреда с друго, освен с вода и мек, влажен парцал.
- Отстранявайте незабавно всякакъв перилен препарат, спрей или други остатъци.



## Указания за спестяване

- Изцентрирайте прането преди сушенето. По-сухото пране скъсява продължителността на програмата и намалява консумацията на енергия.
- Зареждайте уреда с максималните количества за зареждане на програмите.

**Указание:** Превिшаване на максималното количество на зареждане удължава времетраенето на програмата и увеличава разхода на енергия.

- Използвайте уреда в проветрявано помещение и поддържайте входа за въздух на уреда свободен, за да се гарантира обменът на въздух.
- Редовно отстранявайте влакната в уреда. Замърсеният с влакна уред удължава времетраенето на програмата и увеличава разхода на енергия.
- Ако не използвате уреда за дълго преди старта на програмата или след края на програмата, уредът автоматично преминава в режим на пестене на енергия. Дисплеят и индикаторните лампи изгасват след няколко минути и **Start/Reload** >|| (Старт/Презар./Пауза) мига. Прекратявате режима за пестене на енергия като използвате уреда отново, напр. като отворите и затворите вратата на сушилнята.



## Поставяне и свързване на уреда

### Окомплектовка на доставката

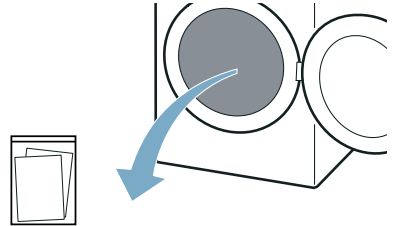

Съпътстващи документи (напр. ръководство за употреба и инсталиране)

1. Отстранете опаковъчния материал и защитните опаковки напълно от уреда.
2. Отворете вратата.
3. Извадете цялата принадлежност от барабана.

Сега можете да изправите и свържете уреда.

### Внимание!

#### Материални щети и щети по уреда

Останалите в барабана предмети, които не са предвидени за работа в уреда, могат да доведат до материални щети и щети по уреда.

Отстранявайте тези предмети, както и всички принадлежности от барабана.

### Инсталиране на уреда



#### Предупреждение

#### Опасност от смърт!

Децата могат да се заключат в уредите и да се озоват в животозастрашаваща ситуация.

- Не позиционирайте уреда зад врата, тъй като това може да попречи на вратата на уреда или да не позволи отварянето ѝ докрай.

- След като уредът достигне края на експлоатационния си живот, изгледете щепсела от контакта **преди** да прережете кабела и след това унищожете ключалката на вратата на уреда.

 **Предупреждение**

**Риск от експлозии/пожар!**

Ако има прах от въглища или брашно във въздуха около уреда, това може да предизвика експлозия.

Уверете се, че зоната около уреда е чиста, докато той работи.

 **Предупреждение**

**Риск от пожар/материална повреда/повреда на уреда!**

Уредът съдържа R290, хладилен агент, който не е вреден за околната среда, но е запалим.

Пазете открития огън и източниците на запалване далеч от уреда.



 **Предупреждение**

**Риск от нараняване/материална повреда/повреда на уреда!**

- Уредът може да вибрира или да се премести при работа, което потенциално може да доведе до нараняване или материална повреда.  
Поставете уреда върху чиста, равна, твърда повърхност и с помощта на нивомер го нивелирайте с винтовите крачета.

- Неправилно поставения (натрупан) уред върху перална машина може да доведе до нараняване, материална повреда и/или повреда на уреда. Ако този уред трябва да се постави върху перална машина, тя трябва да е поне със същата дълбочина и широчина, както и уреда и трябва да е закрепена на място с подходящо свързване, ако е налично.

→ Страница 16

- Уредът ТРЯБВА да се обезопаси с този комплект за свързване. Натрупването на уреда по друг начин се забранява.
- Ако се хващате за изпъкнали части на уреда (напр. вратата на уреда), за да го повдигнете или преместите, тези части могат да се счупят и да причинят нараняване. Не се хващайте за изпъкнали части на уреда, за да премествате уреда.

 **Предупреждение**

**Опасност от нараняване!**

- Уредът е много тежък. Повдигането може да доведе до нараняване. Не повдигайте уреда сами.
- Уредът има остри ръбове, на които можете да си порежете ръцете. Не дръжте уреда за острите му ръбове. Носете предпазни ръкавици, за да го повдигнете.

**Внимание!**

**Материална повреда/повреда на уреда**

Ако уредът прегрее, той може да не работи добре и това може също така да доведе до материална повреда или повреда на уреда.

Уверете се, че входът за въздух на уреда никога не е запушен, когато уредът работи и че зоната около уреда е адекватно проветрена.

## Внимание!

### Материални щети и щети по уреда

Уредът преди напускане на завода е подложен на функционален тест и може да съдържа остатъчна вода. Тази остатъчна вода може да изтече при накланяне на уреда под наклон от над 40°.

### Инсталирайте уреда както следва:

1. Поставете уреда върху чиста, равна и здрава повърхност.
2. Проверете нивелирането на уреда с нивелир.

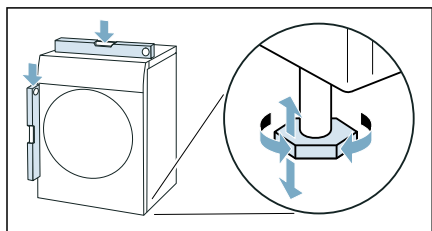

3. Ако е нужно, нивелирайте наново уреда чрез въртене на крачетата на уреда.

Сега можете да свържете уреда.

### Указание

- Всички опори на уреда трябва да са разположени стабилно на пода.
- При погрешно нивелирани уреди могат да възникнат шумове, вибрации и неправилен ход на барабана, както и от уреда да изтича остатъчна вода.

## Свързване на уреда

### Предупреждение

#### Риск от електрически удар/пожар/материална повреда/повреда на уреда!

Ако уредът не е инсталиран правилно, това може да доведе до опасна ситуация. Гарантирайте следното:

- Напрежението във вашия електрически контакт трябва да отговаря на номиналното напрежение, посочено върху уреда (идентификационна табелка). Свързаните товари и необходимата защита чрез предпазители са посочени на идентификационната табелка.
- Уредът не трябва да се захранва от външно превключващо устройство, като напр. таймер или да се свързва към верига, която редовно се включва и изключва.
- Щепселът и защитният контакт трябва да си съответстват и заземяващата система трябва да е правилно инсталирана.
- Инсталацията трябва да има адекватно напречно сечение.
- Контактът трябва да е свободно достъпен по всяко време. Ако това не е възможно, за да се спазят релевантните разпоредби за безопасност трябва да се вгради превключвател (разкачане на всички полюси) в перманентната инсталация в съответствие с разпоредбите за електроинсталации.
- Ако използвате прекъсвач за остатъчен ток, използвайте само такъв, който носи следната марка: . Наличието на тази марка е единственият начин да сте сигурни, че изпълнява всички приложими разпоредби.

### Предупреждение

#### Риск от електрически удар/пожар/материална повреда/повреда на уреда!

Ако електрическият кабел на уреда се промени или повреди, това може да доведе до електрически удар, късо съединение или пожар поради прегряване.

Електрическият кабел не трябва да се усуква, смачква или променя и не трябва да влиза в контакт с източници на топлина.

### **Предупреждение**

#### **Риск от пожар/материална повреда/ повреда на уреда!**

Употребата на удължители или разклонители може да доведе до пожар поради прегряване или късо съединение.

Свързвайте уреда директно към заземен контакт, който е правилно инсталиран. Не използвайте удължители, разклонители или мултифункционални съединители.

### **Предупреждение**

#### **Опасност от нараняване!**

Ако маркучите и кабелите за електричество не са правилно прекарани, те могат да представляват опасност от спъване, което да доведе до нараняване.

Прекарайте маркучите и кабелите така, че да не представляват опасност от спъване.

#### **Свържете уреда както следва:**

1. Пъхнете щепсела на уреда в предвидения за това контакт.
2. Проверете здравото поставяне на щепсела.

Вашият уред сега е готов за работа.

#### **Внимание!**

#### **Материални щети и щети по уреда**

Уредът съдържа хладилен агент и може да се повреди, ако се използва непосредствено след транспортиране. Оставете уреда на място за два часа преди пуска в експлоатация.

**Указание:** В случаи на съмнение възложете свързването на уреда на квалифициран специалист.

## **Преди първата употреба**

#### **Преди да включите уреда:**

Проверете дали няма видима повреда по уреда. Не използвайте уреда, ако е повреден. Ако имате проблеми, моля, свържете се с вашия специализиран дилър или с нашия клиентски сервиз.

**Указание:** След правилното поставяне и свързване уредът е готов за употреба. Не са нужни други мерки.

## **Опционални аксесоари**

Поръчайте опционалните аксесоари\* при службата за обслужване на клиенти:

- **Кош за вълна:**  
Сушете или проветрявайте отделни вълнени тъкани, маратонки и плюшени играчки в кош за вълна.  
– Номер за поръчка: **WMZ20600.**
- **Подиум:**  
Повдигнете вашата сушилня за по-лесно зареждане и изпразване с помощта на подиум.  
Можете да транспортирате пране с интегрираната кошница за пране в изваждащата се част на подиума.  
– Номер за поръчка: **WTZPW20D.**
- **Свързващ комплект пералня-сушилня:**  
За пестене на място можете да поставите сушилнята върху подходяща перална машина със същата дълбочина и ширина.  
Закрепвайте сушилнята само с този свързващ компонент върху пералната машина.  
– Номер за поръчка с изтегляща се работна маса: **WTZ27400.**  
– Номер за поръчка без изтегляща се работна маса: **WTZ27410.**
- **Гарнитура за свързване:**  
Можете да изкарвате кондензатната вода на уреда опционално през маркуч за източване в канала. В такъв случай не трябва да изразвате контейнера за кондензатна вода по време на сушенето, както и след него.  
– Номер за поръчка: **WTZ1110.**

\* според оформлението на уреда





## Кратко упътване

**Указание:** Уредът трябва да бъде поставен и свързан правилно. → Страница 13

**1**

**Преди старта на програмата:**

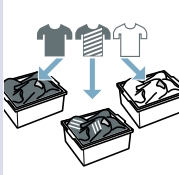
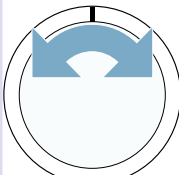
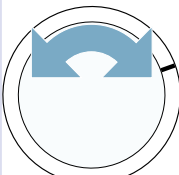





Сортирайте дрехите.

Включете уреда.

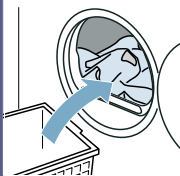
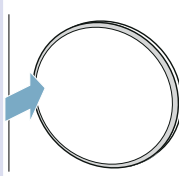
Изберете програма.

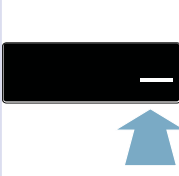
**2**

Отворете вратата и поставете прането.

Затворете вратата.

При нужда:  
Променете  
настройките на  
програмите.

Стартирайте  
програма.

**3**

**След края на програмата:**

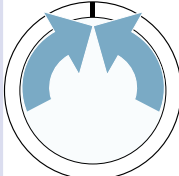
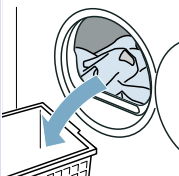
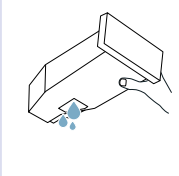



Изключете уреда.

Отворете вратата и  
извадете дрехите.

Изпразнете  
контейнера за  
кондензатна вода.

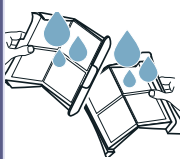
**4**



Отстранете  
влагната.

## Запознаване с уреда

### Преглед на уреда

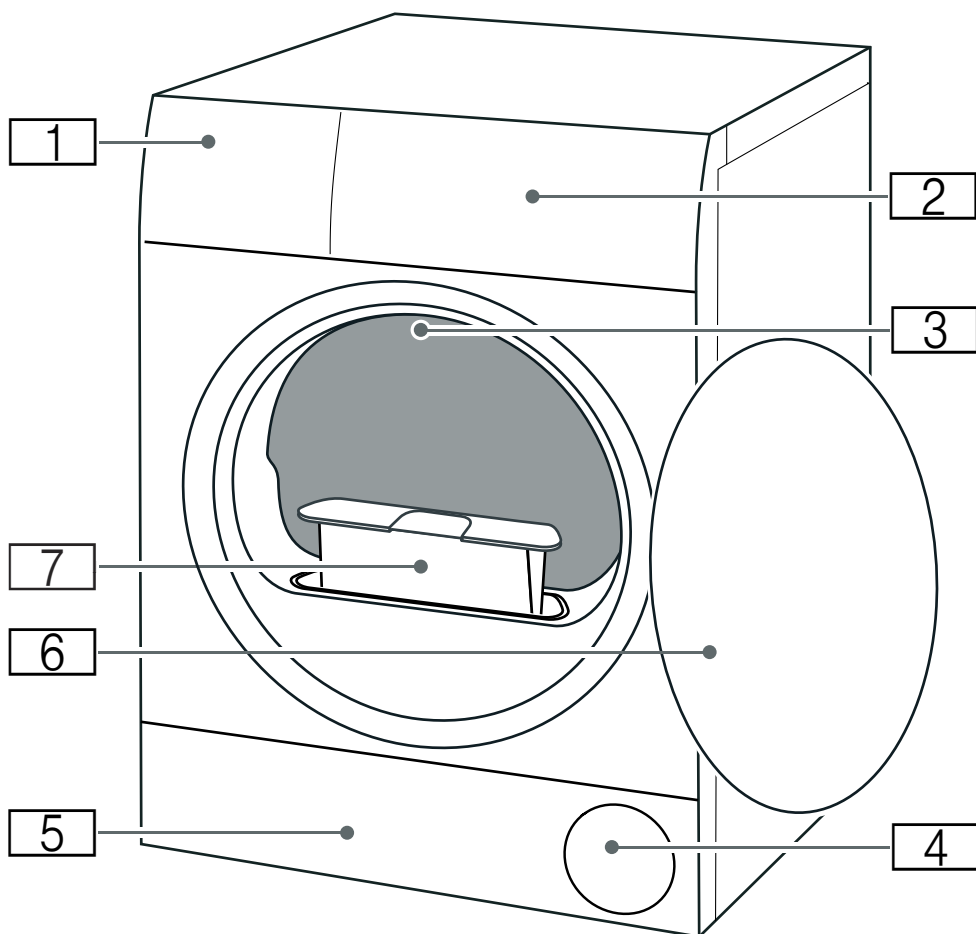

- 1** Контейнер за кондензатна вода
- 2** Бленда
- 3** Вътрешно осветление на барабана (според оформлението на уреда)
- 4** Вход за въздух
- 5** Клапа за поддръжка на подовия модул
- 6** Врата
- 7** Мрежест филтър

## Бленда

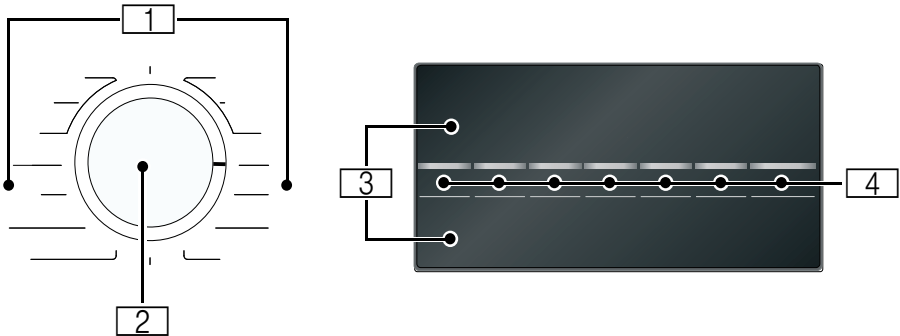

1

**Програми**

2

**Копче за избор на програми**

- Включване/изключване на уреда
- Настройка на програма / цел при сушенето

3

**Дисплей**

Индикация на настройки и информация

4











**Бутони**

за програмни настройки и допълнителни функции/настройки на уреда



## Дисплей



Индикация	Описание	Информация
	<b>Статус на програмата:</b>	<b>свети:</b> индикация на статуса
	Сушене	
	Сухо за гладене	
	готово сухо	
	Предпазване от измачкване	
	Пауза	
<i>End</i>	Край на програмата	
	Продължителност на програмата	Очаквана продължителност на програмата в часове и минути.
напр.  02:45	забавяне на програмата	При напасване и активиране на "Свършва в"
	Изпразване на контейнера за кондензнатна вода → <i>Страница 27</i>	<ul style="list-style-type: none"> <li>■ Изпразнете контейнера за кондензнатна вода и го поставете. → <i>Страница 27</i> Натиснете след това Start/Reload  (Старт/Презар./Пауза).</li> <li>■ Ако опционалният маркуч за източване* е инсталиран, уверете се, че маркучът за източване: <ul style="list-style-type: none"> <li>- е правилно свързан.</li> <li>- е поставен без огъване.</li> <li>- не е блокиран или запушен, напр. чрез отлагания.</li> </ul> </li> <li>■ Проверете дали в подовата част са попаднали чужди тела. Отворете клапата за поддръжка и отстранете чуждите тела.</li> </ul>
	Мрежест филтър Подова част	Отстраняване на влакна → <i>Страница 28</i> Почистване на подовата част → <i>Страница 34</i>
<i>Hot</i>	CoolDown	<p>При сушене могат да се образуват високи температури. За охлаждане на прането процесът CoolDown намалява температурата в барабана. Ако вратата не се отвори, процесът CoolDown стартира в следните случаи автоматично след 30 секунди:</p> <ul style="list-style-type: none"> <li>■ спрете на пауза програмата</li> <li>■ прекъснете програмата</li> </ul> <p>Можете да продължите работа с уреда по време на процеса CoolDown.</p> <p><b>Указание</b></p> <ul style="list-style-type: none"> <li>■ Барабанът продължава да се върти по време на CoolDown и в състояние на спиране на пауза на уреда.</li> <li>■ Не променяйте програмата по време на CoolDown.</li> <li>■ Температурното регулиране може да трае до 10 минути.</li> </ul>

## Настройки на програмите

Допълнителна информация за програмните настройки: → Страница 23

Start/Reload ▷    (Старт/Презар./Пауза)	Стартиране на програма или спиране на пауза/прекъсване	<ul style="list-style-type: none"> <li>■ <b>свети:</b> програмата е стартирана.</li> <li>■ <b>мига:</b> програмата е на пауза.</li> </ul>
☀ <sup>+</sup> ☀ <sup>+</sup> ☀ <sup>+</sup>	Степен на сушене	Активирана степен на сушене за цел на сушене
☺ <sup>+</sup> ☺ <sup>+</sup>	Предпазване от измачкване	Защита от намачкване 60 мин. активирана Защита от намачкване 120 мин. активирана
🕒	Програма за време	Програма за време активирана
🌀	Щад. сушене	Щадящо сушене за чувствителни текстили активирано

## Настройки на уреда

Допълнителна информация за настройките на уреда: → Страница 30













🚫	Защита от деца	<ul style="list-style-type: none"> <li>■ <b>свети:</b> Активирана е защитата за деца</li> <li>■ <b>мига:</b> Не е възможно управление на блендата. Системата за предпазване на деца е активирана.</li> </ul> → Страница 30
🔊	Указателен сигнал	Указателен сигнал в края на програмата активиран
600 - 1800 🌀	Обороти на центрофугата (в об/мин)	Адаптирайте оборотите на центрофугата към преди това центрофугираното пране

## Преглед на програмите

Програма	максимално допустимото количество за пълнене
<b>Име на програмата</b> Кратко пояснение на програмата респ. за какви тъкани е подходяща.	<b>максимално зареждане спрямо сухото тегло на тъканите</b>
<b>Cottons (Памук)</b> 🧺 Здрави тъкани, тъкани, които могат да се изпарват, от памук или лен.	8 кг
<b>Sportswear (Спортни дрехи)</b> 🧺 Бързо съхнещи дрехи от функционални влакна и синтетика.	1,5 кг
<b>Towels (Кърпи за ръце)</b> 🧺 Здрави кърпи за ръце и хавлии от памук.	6 кг

<p><b>Mix (Смесено)</b> </p> <p>Смесено зареждане на тъкани от памук и синтетика.</p>	<p><b>3 кг</b></p>
<p><b>Time Program Warm (Програма за време топло)</b> </p> <p>Програма с време за всички видове тъкани с изключение на коприна. Подходящо за предварително изсушено или леко влажно пране и за допълнително сушене на многослойно, дебело пране.</p> <p><b>Указание</b></p> <ul style="list-style-type: none"> <li>■ Сушете вълната, спортните обувки и плюшените играчки само с кош за вълна.</li> <li>■ В програмата с време остатъчната влага на прането не се разпознава автоматично. Ако прането след сушенето е още твърде влажно, повторете програмата и удължете при нужда продължителността на програмата. → "Настройки на програмите" на страница 23</li> </ul>	<p><b>3 кг</b></p> <p><b>макс. натоварване за вълна/плюшени играчки в кошницата: 1 пълнене на кошница</b></p> <p><b>макс. натоварване за обувки в кошницата: 1 чифт</b></p>
<p><b>Time Program Cold (Програма за време студено)</b> </p> <p>Програма с време за всички тъкани без вълна и коприна. За освежаване или проветряване на малко носени дрехи.</p> <p><b>Указание:</b> Можете да напаснете времетраенето на програмата. → "Настройки на програмите" на страница 23</p>	<p><b>3 кг</b></p>
<p><b>Easy-Care (Лесна поддръжка)</b> </p> <p>Текстилни тъкани от синтетика или смесени тъкани.</p>	<p><b>3,5 кг</b></p>
<p><b>Shirts/Blouses (Ризи/Блузи)</b> </p> <p>Връхни ризи/блузи от памук, лен, синтетика или смесени тъкани.</p> <p><b>Указание:</b> След сушене изгладете прането или го окачете. Остатъчната влага се разпределя равномерно.</p>	<p><b>1,5 кг</b></p>
<p><b>Super Quick 40' (Много кратка 40')</b> </p> <p>Смесено зареждане от синтетика и лек памук.</p>	<p><b>2 кг</b></p>
<p><b>Wool finish (Вълна завършване)</b> </p> <p>Перяща се в пералня вълна или текстилни тъкани със съдържание на вълна.</p> <p><b>Указание</b></p> <ul style="list-style-type: none"> <li>■ Текстилните тъкани стават по-меки, но не съхнат.</li> <li>■ Извадете текстилните тъкани след края на програмата и ги оставете да съхнат.</li> </ul>	<p><b>0,5 кг</b></p>
<p><b>Delicates (Деликатно)</b> </p> <p>Чувствителни материи, които могат да се перат, например от сатен, синтетика или смесени тъкани.</p>	<p><b>2 кг</b></p>

## **P+** Настройки на програмите

Настройка на програма	Функция
<b>Указание:</b>	Някои настройки не могат да се активират във всички програми. Активираните настройки се показват на селектора на програми (цел при сушене) или се подчертават в светло на дисплея. Можете да промените или деактивирате активираните настройки като завъртите селектора на програми или повторно натискате на дисплея съответните бутони.
<b>Цел на сушене :</b>	Целта при сушене установява колко мокро или сухо трябва да е прането след края на програмата. Изберете със селектора на програми целта при сушене, която отговаря на Вашето пране.
<b>Cupboard Extra Dry</b>  (Сухо за гардероб - екстра сушене)	Многослойно, дебело пране, което съхне трудно.
<b>Cupboard Dry</b>  (Сухо за гардероб)	Нормално, еднослойно пране.
<b>Iron Dry</b>  (Лесно гладене)	Нормално, еднослойно пране, което след сушенето трябва да е влажно и е подходящо за гладене или простиране.
<b>Drying Level</b>  (Промяна степен изсушаване)	Ако прането Ви е твърде влажно след сушенето, можете да настроите степента на сушене за цел при сушене и да увеличите от ниво  до  . Това удължава продължителността на програмата при запазване на температурата. Ако сте напаснали степента на сушене за цел на сушене, настройката за програмата остава и след изключването на уреда.
<b>Drying Time</b>  (Време сушене)	Времето за сушене за <b>програмите с време</b> може да се удължава до максимум 3 часа на стъпки от по 10 минути.
<b>Finished in</b>  (Готово в)	<b>Преди старта на програмата</b> можете да забавите края на програмата до максимум 24 часа. На дисплея се показва настроеният брой часове, напр. 8h и се извършва обратно броене, докато програмата не започне. След старта на програмата времетраенето се показва. <b>Указание:</b> Времетраенето на програмата се съдържа във времето "Свършва в".
<b>Less Ironing</b>  (Анти намачкване)	Барабанът движи прането след сушенето на редовни интервали, за да се избегне намачкване. Можете да активирате или деактивирате автоматичната функция за защита от намачкване за 60 минути (  ) или за 120 минути (  ).
<b>Gentle</b>  (Деликатно)	Намалена температура за чувствителни тъкани, като например полиакрил или еластан, може да увеличи продължителността на сушенето.



## Пране

### Подготвяне на прането

#### Предупреждение

##### **Риск от експлозии/пожар!**

Определени предмети могат да се запалят докато сушенето е в ход или дори да накарат уреда да се запали или експлодира.

Отстранете запалките или клечките кибрит от джобовете на дрехите.

#### **Внимание!**

##### **Щети по барабана и тъканите**

Барабанът и тъканите могат да се повредят по време на работа, ако оставяте предмети в джобовете на тъканите. Извадете всички предмети, като напр. метални части, от джобовете на текстилните тъкани.

Подгответе прането както следва:

- Завържете коланите от плат, връзките на престилките и т.н. или използвайте торба за пране.
- Затворете циповете, кукичките и халките и закопчейте копчетата. Затворете копчетата на спално бельо с големи размери, напр. калъфки.
- Винаги сушете текстил с много малки размери, напр. бебешки чорапки, с пране с големи размери, напр. хавлии.
- Използвайте времева програма за единични текстилни изделия.
- Машинно плетените текстилни тъкани, като напр. тениски и трикотаж, често се свиват при първото сушене. Използвайте щадяща програма.
- Не сушете твърде дълго лесно за поддръжка пране. В противен случай прането се намачква силно.

- Някои препарати за пране и поддръжка, напр. течност за колосване или омекотител, съдържат частици, които могат да се отложат по сензора за влажност. Това може да наруши функционирането на сензора и следователно резултата от сушенето.

#### **Указание**

- При прането на текстила, подлежащ на сушене, дозирайте препаратите за пране и поддръжка според указанията на производителя.
- Редовно почиствайте сензора за влажност → *Страница 33.*

### Сортиране на прането

**Указание:** Зареждайте прането поотделно в уреда. Избягвайте заплитане на прането, за да постигнете добър резултат при сушенето.

#### **Внимание!**

##### **Материални щети на сушилната или текстила**

Неподходящото за сушилна пране може да повреди уреда и прането при сушене. Сортирайте прането преди сушенето съгласно данните върху етикета за грижа:

- Подходящо за сушене в сушилна
- Сушене с нормална температура
- Сушене с ниска температура
- Не сушете в сушилна

При сортиране на пране, което трябва да съхне, спазвайте следното:

- Затова сушете едновременно само пране с еднаква тъкан и структура, за да постигнете равномерен резултат от сушенето. Ако сушите едновременно тънки, дебели или многослойни тъкани, те се изсушават в различна степен.
- Ориентирайте се според текстилното описание на програмите за сушене.  
→ *"Преглед на програмите"*  
на страница 21



**Указание:** Ако усещате прането твърде влажно след сушенето, можете да изберете времева програма за допълнително сушене.

### Внимание!

#### Възможни са материални щети по уреда или тъканите

Следните текстилни тъкани **не** трябва да се сушат в уреда:

- Замърсено с разтворители, вакса или грес пране.
- Неизпран текстил.
- Непромокаем текстил, напр. гумирани облекла.
- Чувствителни тъкани, напр. коприна, завеси от синтетични влакна.



## Обслужване на уреда

### Поставяне на прането и включване на уреда

**Указание:** Уредът трябва да бъде поставен и свързан правилно.

→ Страница 13

1. Подгответе и сортирайте дрехите.
2. Завъртете селектора на програми, за да включите уреда.

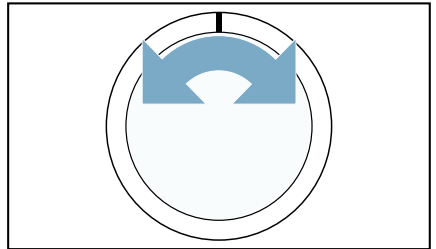

3. Отворете вратата. Проверете дали барабанът е изпразнен изцяло. Изпразнете при необходимост.

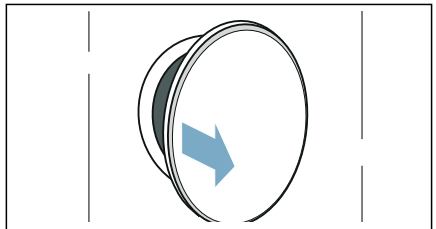

4. Поставяйте дрехите от прането една по една в барабана.

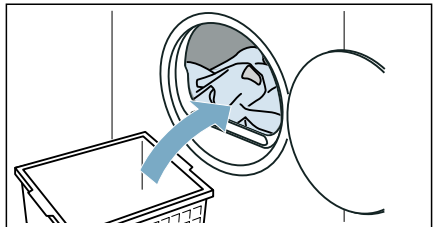

5. Затворете вратата.

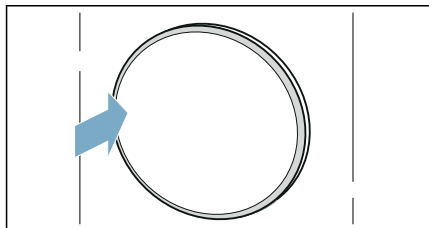

**Внимание!**

**Възможни са материални щети по уреда или тъканите.**

Не прищипвайте пране във вратата.

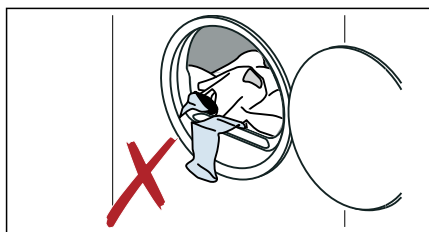

**Указание:** Барабанът на уреда след отваряне, затваряне и стартиране на програма се осветява. Вътрешното осветление на барабана угасва самостоятелно.

## Настройка на програма

**Указание:** Ако сте активирали защитата от деца, трябва първо да я деактивирате, преди да можете да настроите програмата. → Страница 30

1. Настройте желаната програма.

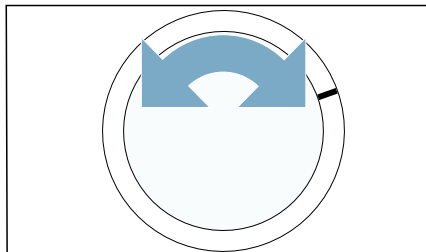

2. Напаснете програмните настройки, ако желаете.  
→ "Настройки на програмите" на страница 23

## Стартиране на програмата

Натиснете върху **Start/Reload**  (Старт/Презар./Пауза).

**Указание:** Ако искате да обезопасите програмата срещу погрешно преместване, активирайте защитата от деца. → Страница 30

## Програма

Статусът на програмата се показва на дисплея.

**Указание:** При избора на програма се показва предвижданото времетраене на сушенето за максималното зареждане. При сушене сензорът за влажност определя остатъчната влага в прането. Според остатъчната влага времетраенето на програмата и индикацията на оставащото време при работа се напасват автоматично (с изключение на програмите с време).

## Променете програмата или допълнете пране

Във всеки момент по време на сушенето можете да вадите или добавяте пране, както и да промените или напасвате програмата.

1. Отворете вратата или натиснете **Start/Reload**  (Старт/Презар./Пауза) за пауза.  
**Указание:** Ако CoolDown е активно, барабанът продължава да се върти и в състояние на спиране на пауза. Можете да прекъснете CoolDown по всяко време чрез отваряне на вратата.
2. Допълнете или извадете дрехи.

3. Ако желаете, изберете друга програма или друга програмна настройка. → "Преглед на програмите" на страница 21 → "Настройки на програмите" на страница 23  
**Указание:** Не променяйте програмата по време на CoolDown.
4. Затворете люка.
5. Натиснете върху **Start/Reload**  (Старт/Презар./Пауза).

**Указание:** Продължителността на програмата на дисплея се актуализира в зависимост от зареждането и остатъчната влажност на прането. Показваните стойности могат да се променят след промяна на програмата или зареждането.

## Прекъсване на програмата

Програмата може да се прекъсне по всяко време при отваряне на вратата или с натискане на **Start/Reload**  (Старт/Презар./Пауза).

### Внимание!

**Опасност от пожар. Прането може да се запали.**

Ако прекъснете програмата, трябва да извадите всички дрехи и да ги разстелите така, че топлината да може да се разсее.

## Край на програмата

Указание се показва на дисплея: *End*

## Изваждане на пране и изключване на уреда

1. Извадете прането.

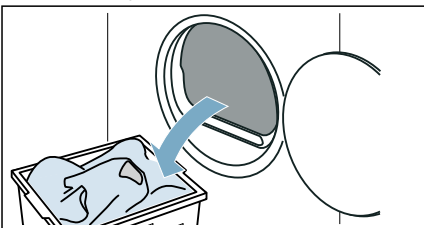

2. Завъртете селектора на програми, за да изключите уреда.

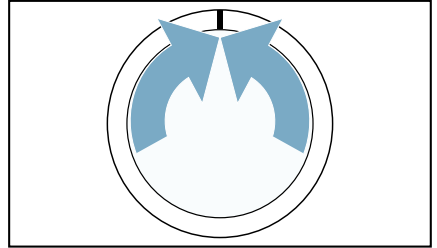

## Изпразване на контейнера за кондензатна вода

**Указание:** Изпразвайте след всяка програма за сушене контейнера за кондензатна вода, тъй като е възможно при напълване на контейнера следващата програма за сушене да се прекъсне.

1. Изтеглете контейнера за кондензатна вода водоравно.

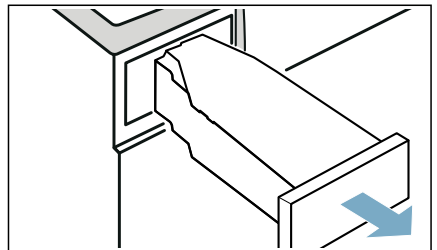

2. Излейте кондензатната вода.

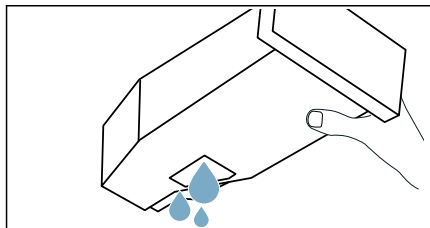

**Внимание!**

**Възможни са щети за здравето и материални щети**

Кондензатната вода не е питейна вода и може да е замърсена с влакна. Замърсената кондензатна вода може да причини вреди на здравето и материални щети. Не пийте и не използвайте повторно.

3. Вкарайте контейнера за кондензатна вода обратно в уреда, докато усетите щракване.

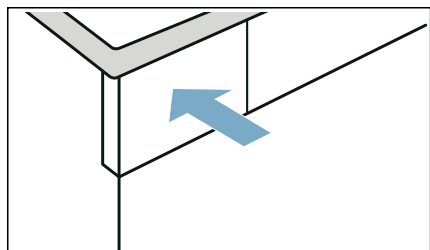

**Отстраняване на влакна**

**Указание:** При сушенето в решетката за влакна се улавят влакна и косми от прането. Запушена или замърсена решетка за влакна намалява потока въздух и уредът не може да достигне пълната си производителност. Замърсените решетки за влакна увеличават разхода на електроенергия и увеличават времето на сушене.

**Почиствайте цедката за влакна след всяко сушене:**

1. Отворете вратата и отстранете от нея всички влакна.

2. Изтеглете двукомпонентната решетка за влакна.

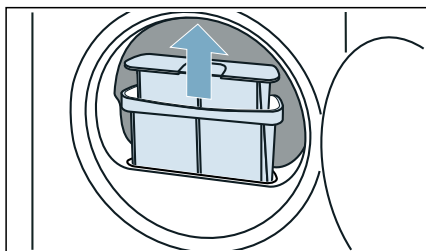

3. Отстранете влакната от вдлъбнатината на цедката за влакна. Внимавайте за това, влакна да не падат в отворената шахта.

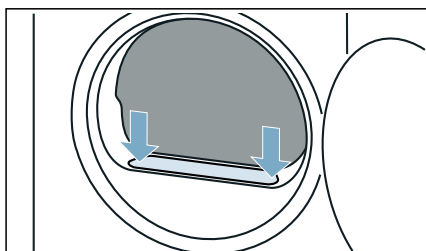

4. Изтеглете двукомпонентната решетка за влакна.

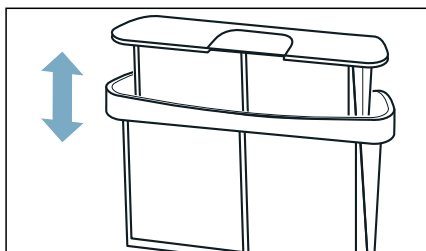

5. Приберете двете решетки.

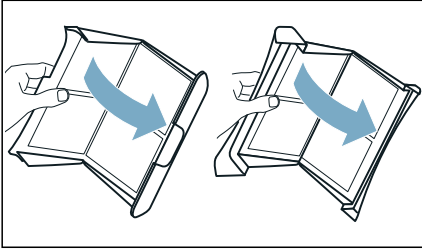

6. Отстранете всички влакна от двете цедки.

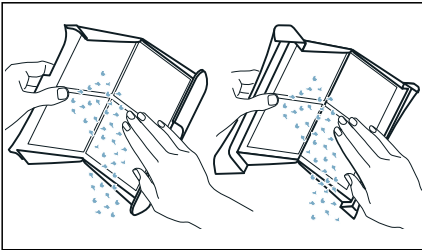

7. Измийте влакната под течаща топла вода.

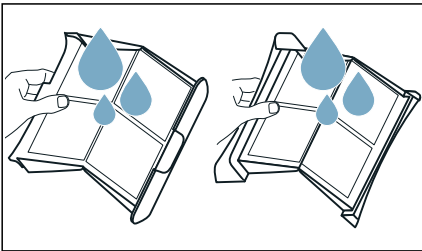

8. Изсушете решетките за влакна, затворете ги и ги поставете отново.

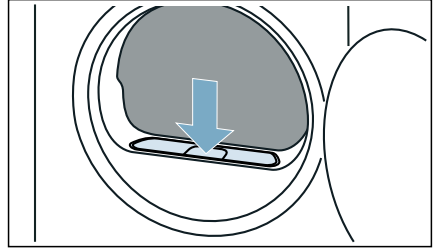

### Внимание!

#### Материална повреда/повреда на уреда

Ако използвате уреда без уловител за влакна (напр. филтър за влакна, депо за влакна в зависимост от спецификациите на уреда) или ако уловителят за влакна не е пълен или е дефектен, това може да доведе до повреда на уреда.

Не използвайте уреда без уловител за влакна или с уловител за влакна, който е дефектен или непълен.



## Настройки на уреда

Можете директно да активирате/деактивирате настройките на уреда или да адаптирате настройките.

### Защита от деца

Можете да активирате или деактивирате защитата от деца на уреда. Ако активирате защитата от деца, предотвратявате неволно задействане на блендата.

#### Активирайте/деактивирайте както следва настройката на уреда:

Едновременно натиснете върху **Drying Time** ⌚ (Време сушене) и **Finished in** ⌚ (Готово в) за ок. 3 секунди.

☞ се показва/скрива на дисплея.

Защитата от деца е активирана / деактивирана.

#### Указание

- Можете да активирате по всяко време защитата от деца след включване на уреда.
- Защитата от деца остава активирана след изключване на уреда. За да можете да управлявате блендата след включването, трябва да деактивирате защитата от деца.

### Указателен сигнал

Можете да активирате или деактивирате указателния сигнал в края на програмата. Когато активирате тази настройка, в края на програмата прозвучава акустичен сигнал.

#### Активирайте/деактивирайте както следва настройката на уреда:

Натиснете върху **Signal** 🔔 (Сигнал).

🔔 се показва/скрива на дисплея.

Указателният сигнал в края на програмата е активиран/деактивиран.

**Указание:** Ако в края на програмата не прозвучи сигнал, дори и указателният сигнал да е активиран, можете да адаптирате настройката на уреда.  
→ Страница 31

### Адаптиране на настройки на уреда

Можете да извикате следните настройките на уреда и да ги адаптирате:

- Сила на звука на указателните сигнали (напр. в края на програмата)
- Сила на звука на сигналите за управление
- Обороти на центрофугата, с които е центрофугирано вашето пране от сушилнята

#### Извикайте и адаптирайте както следва настройките на уреда:

1. Настройте програмата на позиция 1.

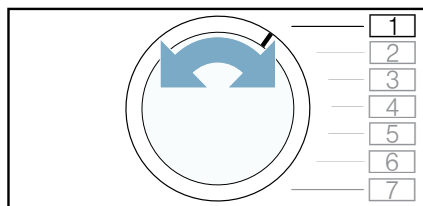

2. Натиснете върху **Start/Reload** ▶ (Старт/Презар./Пауза) и задръжте натиснато, едновременно:

3. Настройте програмата на позиция 2.

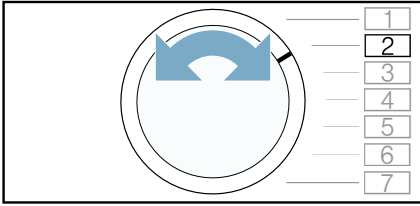

4. Освободете **Start/Reload** (Старт/Презар./Пауза).

Сега можете да адаптирате настройките на уреда.

#### Адаптиране на сила на звука на указващите сигнали

Можете да адаптирате силата на звука на указателния сигнал към края на програмата.

#### Адаптирайте настройката на уреда както следва:

1. Настройте програмата на позиция 3.

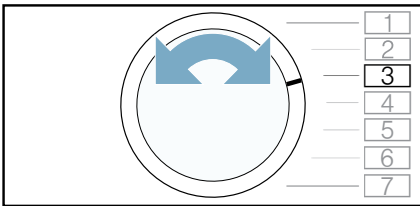

На дисплея се показва актуалната стойност на настройка.

2. Натиснете **Drying Time** (Време сушене) или **Finished in** (Готово в) докато желаната стойност за настройка се появи на дисплея.

#### Стойности за настройките:

- 0 изкл
- 1 Слабо
- 2 средна
- 3 висока
- 4 много високо

3. Адаптирайте други настройки на уреда или запаметете и прекратете настройките на уреда.

#### Адаптирайте силата на звука на сигналите за управление

Можете да адаптирате силата на звука на бутоните за управление на уреда.

#### Адаптирайте настройката на уреда както следва:

1. Настройте програмата на позиция 4.

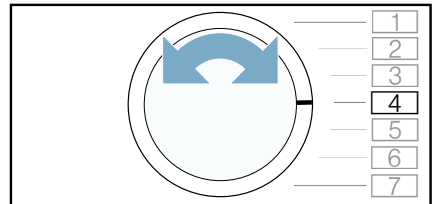

На дисплея се показва актуалната стойност на настройка.

2. Натиснете **Drying Time** ⌚ (Време сушене) или **Finished in** ⌚ (Готово в) докато желаната стойност за настройка се появи на дисплея.

#### Стойности за настройките:

- 0 изкл
- 1 Слабо
- 2 средна
- 3 висока
- 4 много високо

3. Адаптирайте други настройки на уреда или запаметете и прекратете настройките на уреда.

#### Адаптиране на оборотите на центрофугиране

Ако бельото е центрофугирано преди сушенето, можете да настроите оборотите на уреда. Съгласно настроените обороти на центрофугата се удължава или скъсява времето на сушене.

**Указание:** Настроените обороти на центрофугата не променят времетраенето на програмите за сушене.

#### Адаптирайте настройката на уреда както следва:

1. Настройте програмата на позиция 2.

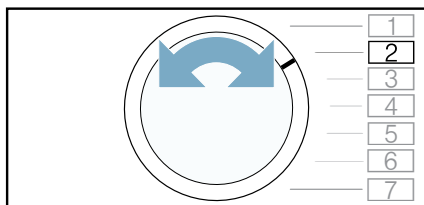

На дисплея се показва актуалната стойност на настройка.

2. Натиснете **Drying Time** ⌚ (Време сушене) или **Finished in** ⌚ (Готово в) докато желаната стойност за настройка се появи на дисплея.

#### Стойности за настройките:

- 600 ⌚ ниска
- ↓
- 1800 ⌚ висока

3. Адаптирайте други настройки на уреда или запаметете и прекратете настройките на уреда.

#### Запаметяване и прекратяване на настройките на уреда

#### Запаметяване и прекратяване на настройките на уреда както следва:

1. Завъртете селектора на програми, за да изключите уреда.

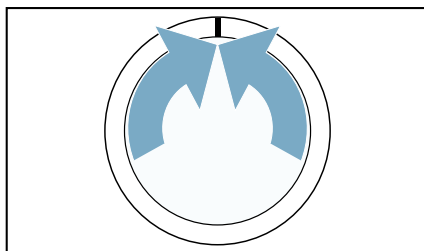

2. Изчакайте 5 секунди.

**Указание:** Настройките остават запаметени и след изключване на уреда.





## Почистване и обслужване

### Почистване на уреда



#### Предупреждение

##### Опасност от смърт!

Уредът е захранван от електричество. Има риск от електрически удар, ако влезете в контакт с живи компоненти. Ето защо моля отбележете:

- Изключете уреда. Разкачете уреда от електрозахранването (изтеглете щепсела).
- Никога не хващайте щепсела с мокри ръце.
- Когато изваждате щепсела от контакта, винаги дръжте самият щепсел и никога електрическия кабел, в противен случай това може да повреди кабела.
- Не правете никакви технически модификации по уреда или функциите му.
- Ремонтите и другата работа по уреда трябва да се извършват само от нашия клиентски отдел или от електротехник. Същото се прилага за смяна на електрическия кабел (когато е необходимо).
- Резервни електрически кабели могат да се поръчат от нашата клиентска служба.



#### Предупреждение

##### Опасност от отравяне!

Отровни пари могат да се изкарат от почистващите препарати, които съдържат разтворители, напр. почистващ разтворител. Не използвайте почистващи препарати, които съдържат разтворители.



#### Предупреждение

##### Риск от електрически удар/пожар/материална повреда/ повреда на уреда!

Ако влагата проникне в уреда, това може да доведе до късо съединение.

Не използвайте водоструйка, пароструйка, маркуч или пистолет за почистване на вашия уред.

#### Внимание!

##### Материална повреда/повреда на уреда

Почистващите препарати и препаратите за претретиране на прането (напр. препарати за отстраняване на петна, спрейове и др.) могат да причинят повреда, ако влезнат в контакт с повърхностите на уреда. Ето защо моля отбележете:

- Не позволявайте тези препарати да влизат в контакт с повърхностите на уреда.
- Не почиствайте уреда с друго, освен с вода и мек, влажен парцал.
- Отстранявайте незабавно всякакъв перилен препарат, спрей или други остатъци.

### Почистване на сензора за влажност

**Указание:** Сензорът за влага измерва степента на влажност на прането. След дълга употреба могат да се отложат фини остатъци от котлен камък или препарати за пране и поддръжка. Тези отлагания трябва да се отстраняват редовно, в противен случай е възможно нарушено функциониране на сензора и следователно влошен резултат от сушенето.

1. Отворете вратата.

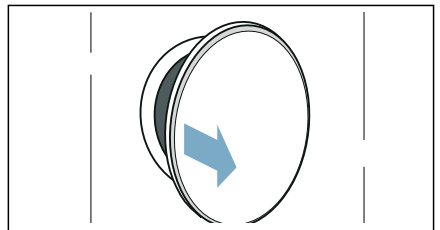

2. Почиствайте сензора за влага с мека гъба.

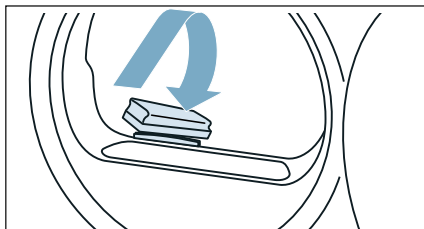

### **Внимание!**

**Сензорът за влажност може да се повреди.**

Сензорът за влажност се състои от неръждаема стомана. Не почиствайте сензора с абразивен препарат и телени гъби.

### **Почистване на подовата част**

При сушене влакната и космите се събират в подовата част. Почистете подовата част на уреда, ако на дисплея се появи указанието: 🌀.

Можете да почистите подовата част на уреда и ако това указание не се показва на дисплея, напр. при видимо замърсяване.

### **⚠️ Предупреждение**

**Опасност от нараняване!**

Можете да порежете ръцете си на острите пластини на топлообменника. Не докосвайте пластините на топлообменника с ръце.

**Указание:** Оставете уреда след работа да се охлади за около 30 минути преди да започвате с чистенето.

**Почиствайте подовата част както следва:**

1. Почистете мрежестия филтър. → *Страница 28*

2. Отворете клапата за поддръжка на дръжката.

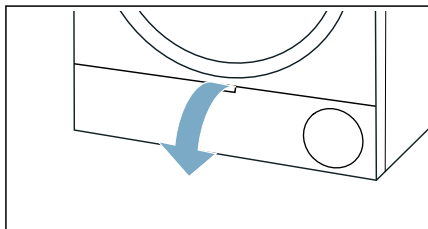

3. Отключете лоста на капака на топлообменника.

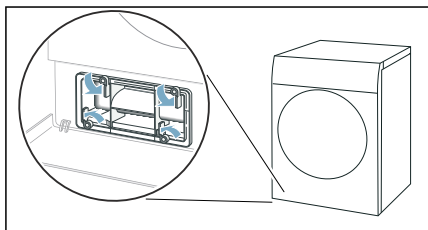

4. Изтеглете капака на топлообменника за дръжката.

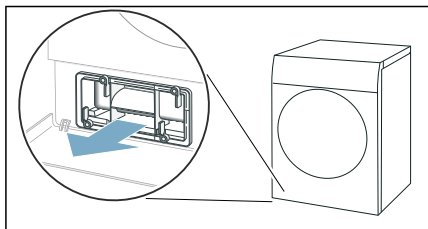

5. Внимателно изтеглете филтърната подложка от капака на топлообменника.

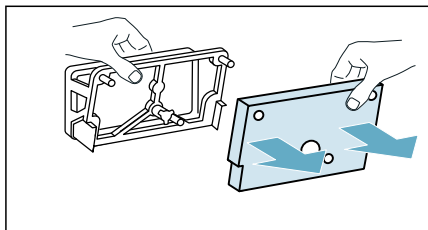

**Указание:** Внимавайте да не повредите филтърната подложка.

6. Почистете капака на топлообменника с мека четка.  
**Указание:** Внимавайте за това върху уплътнението да не остане замърсяван.
7. Филтърната подложка се промива под течаща вода и водата се изцежда на ръка.

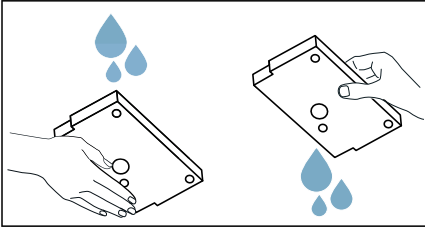

**Указание**

- При силно замърсяване можете да почистите внимателно филтърната подложка с прахосмукачка.
  - Използвайте за почистване изключително чиста вода, без почистващ препарат.
8. Пъхнете филтърната подложка напълно в държачите на капака на топлообменника.

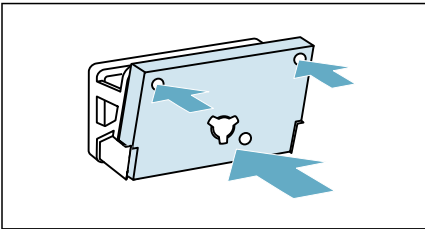

**Указание**

- Внимавайте да пъхнете чистата и суха филтърна подложка както е показано в държачите.
- Филтърната подложка не бива да се деформира, поврежда или пъха от грешната страна.

- Можете да поръчте нова филтърна подложка с каталожен номер: **12022801** от службата за обслужване на клиенти. Данни за връзка във всички страни можете да намерите в приложения списък на специализираните сервиси.

9. Следните стъпки се извършват при видимо замърсяване (**опционално**):
  - a) Повдигнете средното езиче на приставката леко.

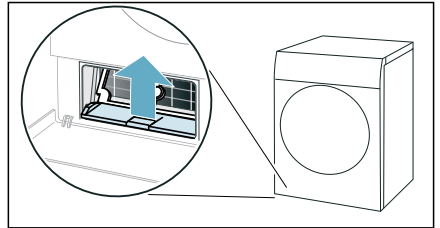

- b) Изтеглете водоравно частта.

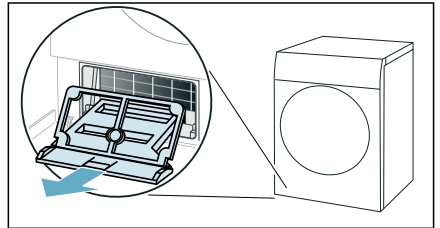

- c) Измийте под течаща вода частта и изсушете.

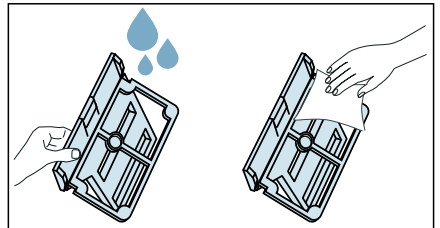

- d) Почистете отвора на уреда с мека, влажна кърпа.

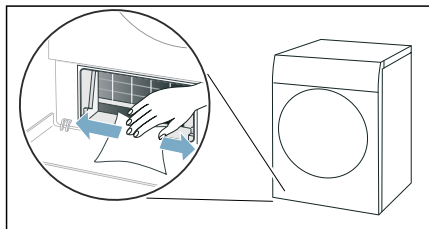

**Указание:** Внимавайте да не повредите свободно лежащия топлообменник.

- e) Внимателно почистете ламелите на топлообменника с прахосмукачка и четки.

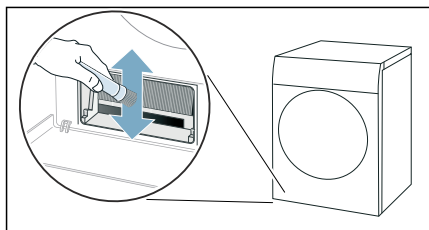

**Указание:** При почистването внимавайте ламелите на топлообменника да се почистват отгоре надолу и да не се огънат или повредят.

- f) Пъхнете частта водоравно до осезаемо прищракване на езичето.

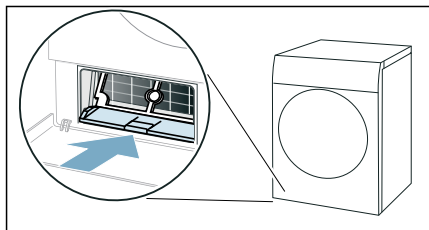

10. Пъхнете капака на топлообменника за дръжката.

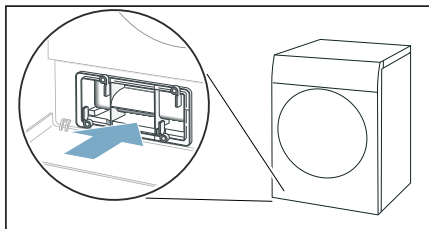

**Указание:** Можете да вкарвате капака на топлообменника, само ако частта се намира в уреда.

11. Заклучете лоста на капака на топлообменника.

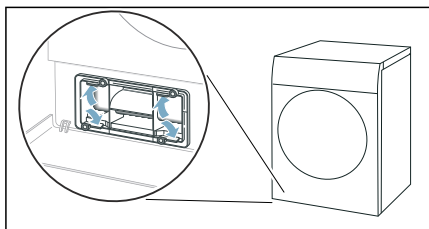

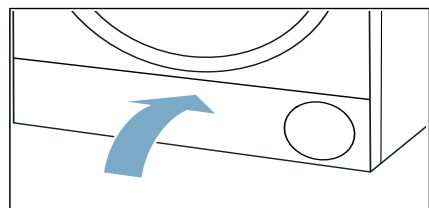

12. Затворете клапата за поддръжка.



Почистили сте подовата част на уреда.

## ? Помощ за уреда

Неизправности	Причина/Отстраняване
Уредът не стартира	Проверете щепсела и предпазителите.
Намачкване.	<ul style="list-style-type: none"> <li>■ Количеството на зареждане е превишено или е избрана грешна програма за вида на тъканите. Ще намерите всички необходими информации в таблицата с програмите. → <i>Страница 21</i></li> <li>■ Извадете прането директно след сушенето от барабана. От стоенето в барабана се образуват гънки.</li> </ul>
Иztича вода.	<ul style="list-style-type: none"> <li>■ Уредът може да стои косо. Нивелирайте уреда.</li> <li>■ Уверете се, че в подовата част: <ul style="list-style-type: none"> <li>- капакът на топлообменника е правилно заключен.</li> <li>- уплътнението на капака на топлообменника не е замърсено.</li> </ul> → <i>Страница 34</i> </li> <li>■ Ако опционалният маркуч за източване* е инсталиран, уверете се, че маркучът за източване е правилно свързан.</li> </ul>
Уредът е в състояние на пауза, но барабанът се върти.	Уредът е разпознал висока температура и е стартиран CoolDown процес. Температурното регулиране може да трае до 10 минути. Можете да прекъснете CoolDown по всяко време чрез отваряне на вратата.
Програмата не стартира	<p>Уверете се, че</p> <ul style="list-style-type: none"> <li>■ вратата е затворена</li> <li>■ ☞ 3 сек. (Защита за деца 3 сек) е деактивирано</li> <li>■ натиснато е Start/Reload  (Старт/Презар./Пауза)</li> </ul> <p><b>Указание:</b> Ако е настроено забавяне на програмата през <b>Finished in</b>  (Готово в), програмата стартира на по-късен етап.</p>
Показваната продължителност на програмата се променя по време на процеса на сушене.	Не е налице грешка. Сензорът за влажност определя остатъчната влага в прането и напасва времетраенето на програмата (с изключение на програмите за време).
Прането не се изсушава напълно или е все още твърде влажно.	<ul style="list-style-type: none"> <li>■ След края на програмата топлинното пране се усеща като по-влажно, отколкото е в действителност. Разпрострете прането и го оставете да се охлади.</li> <li>■ Напаснете целта при сушене или увеличете степента на сушене. Това увеличава времето на съхнене при запазване на температурата.</li> <li>■ Изберете времева програма за допълнително сушене на все още влажно пране.</li> <li>■ Изберете програма за време за ниско количество на зареждане.</li> <li>■ Не надвишавайте максималното количество за пълнене на дадена програма. → <i>Страница 21</i></li> <li>■ Почистете сензора за влажност в барабана. По сензора за влажност може да се отложи тънък слой котлен камък или остатъци от препарати за пране и поддръжка, които да нарушат функционирането на сензора. → <i>Страница 33</i></li> <li>■ Сушенето е било прекъснато поради прекъсване на електрозахранването, пълен контейнер за кондензатна вода или превишаване на максималното време за сушене.</li> </ul> <p><b>Указание:</b> Обърнете също внимание на препоръките относно прането. → <i>Страница 24</i></p>

Влажността в помещението се покачва.	Проветрете добре помещението.
Необичайни шумове при сушенето.	При сушене се образуват обусловени от работата шумове от помпата и компресора. Те не са признак за грешна функция на уреда.
Въпреки сушенето уредът е студена на допир.	Не е налице грешка. Уредът с топлинната помпа суши ефикасно с ниски температури.
Програмата за сушене е прекъсната.	Ако програмата за сушене се прекъсне поради спиране на тока, стартирайте програмата отново или извадете прането и го разпрострете.
Времето на сушене е твърде дълго.	<ul style="list-style-type: none"><li>■ Уредът може да е замърсен с влакна. Това причинява по-дълго време на сушене.<ul style="list-style-type: none"><li>- Отстранете влакната. → <i>Страница 28</i></li><li>- Почистване на подовата част. → <i>Страница 34</i></li></ul></li><li>■ Топлообменникът може да е замърсен с влакна. При видимо замърсяване внимателно почистете свободно лежащия топлообменник с прахосмукачка. → <i>Страница 34</i></li><li>■ Блокиран или без свободен достъп вход за въздух на уреда може да удължи времето на сушене. Поддържайте свободен входа за въздух.</li><li>■ Температура на околната среда, която е по-ниска от 15° C и по-висока от 30° C, може да удължи времето на сушене.</li><li>■ Недостатъчна въздушна циркулация в помещението може да удължи времето за сушене. Проветрете добре помещението.</li></ul>

\* според оформлението на уреда или наличната принадлежност

**Указание:** Ако не можете да отстраните дадена повреда чрез изключване и включване на уреда, се обърнете към службата за обслужване на клиенти. → *Страница 42*



## Транспорт на уреда

### Предупреждение

#### Риск от нараняване/материална повреда/повреда на уреда!

Ако се хващате за изпъкнали части на уреда (напр. вратата на уреда), за да го повдигнете или преместите, тези части могат да се счупят и да причинят нараняване.

Не се хващайте за изпъкнали части на уреда, за да премествате уреда.

### Предупреждение

#### Опасност от нараняване!

- Уредът е много тежък. Повдигането може да доведе до нараняване. Не повдигайте уреда сами.
- Уредът има остри ръбове, на които можете да си порежете ръцете. Не дръжте уреда за острите му ръбове. Носете предпазни ръкавици, за да го повдигнете.

#### Подгответе уреда както следва за транспортиране:

1. Изтеглете контейнера за кондензатна вода водоравно и го изпразнете.

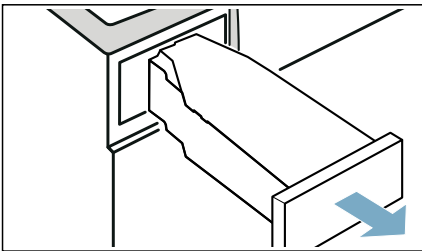

2. Вкарайте контейнера за кондензатна вода обратно в уреда, докато усетите щракване.

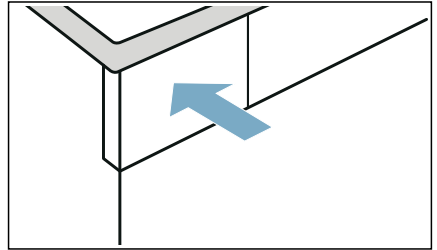

3. Включете уреда.
4. Настройте произволна програма.
5. Натиснете върху **Start/Reload**  (Старт/Презар./Пауза).
6. Изчакайте 5 минути. Кондензатната вода се изпомпва.
7. Изпразнете отново контейнера за кондензирана вода.
8. Изключете уреда.
9. Разкачете щепсела на уреда от електрическата мрежа. Уредът сега е готов за транспортиране.





#### Внимание!

#### Материални щети и щети по уреда

Въпреки изпомпването в сушилнята винаги се намира малко остатъчна вода в уреда. Останалата вода може да изтече и да причини материални щети. Ето защо транспортирайте уреда в изправено положение.

## Стойности на потребление



### Таблица със стойности на консумация

Програма	Обороти, с които е центрофугирано прането (в об./мин.)	Продължителност** (в мин)		Разход на енергия** (в kWh)	
<b>Cottons</b> (Памук) 		<b>8 кг</b>	<b>4 кг</b>	<b>8 кг</b>	<b>4 кг</b>
Готово сухо  *	1400	141	89	1,20	0,73
	1000	159	100	1,40	0,83
	800	177	111	1,60	0,93
Сухо за гладене  *	1400	111	69	0,92	0,53
	1000	129	80	1,12	0,63
	800	147	91	1,32	0,73
<b>Easy-Care</b> (Лесна поддръжка) 		<b>3,5 кг</b>		<b>3,5 кг</b>	
Готово сухо  *	800	58		0,43	
	600	66		0,51	

\* Настройка на програмите за изпитвания в съответствие с действащия стандарт EN61 121.  
 \*\* В зависимост от вида тъкани, състава на прането за сушене, остатъчната влага на тъканите, настроената степен на сушене, количеството на зареждане, условията на околната среда, както и при активиране на допълнителните функции, стойностите могат да се различават от посочените стойности.

### Най-ефикасна програма за тъкани от памук

Следната “Стандартна програма за памук” (обозначена с ) е подходяща за сушене на нормално влажно памучно пране и по отношение на комбинирания разход на енергия е най-ефикасна за сушене на мокро памучно пране.

Стандартни програми за памук съгласно актуалната Наредба на ЕС 932/2012			
Програма + цел при сушенето	Зареждане (в кг)	Разход на енергия (в kWh)	Продължителност на програмата (в мин)
Cottons (Памук) +  Cupboard Dry (Сухо за гардероб) 	8/4	1,40/0,83	159/100

Настройки на програмата за изпитвания и етикетиране относно енергийната ефективност в съответствие с Директива 2010/30/ЕС.





## Технически данни

**Размери:**

850 x 600 x 640 mm

(височина x ширина x дълбочина)

**Тегло:**

56 кг (в зависимост от модела)

**Свързване към електрическата мрежа:**

Мрежово напрежение 220 - 240 V, 50Hz

Номинален ток 10 A

Номинална мощност 600 W

**Максимално количество за зареждане:**

8 кг

**Консумирана мощност в изключено състояние:**

0,10 W

**Разход на мощност в неизключено състояние:**

0,75 W

**Вътрешно осветление на барабана\*****Температура на околната среда:**

5 - 35°C

Настоящият продукт съдържа светлинни източници с клас на енергийна ефективност F. Светлинните източници се предлагат като резервна част и трябва да се сменят само от обучен специализиран персонал.



## Изхвърляне



Изхвърляйте опаковката и уреда като пазите околната среда.

Уредът е обозначен в съответствие с Европейската директива 2012/19/ЕС относно отпадъци от електрическо и електронно оборудване (waste electrical and electronic equipment – WEEE).

Директивата определя рамката за валидно в целия ЕС връщане и оползотворяване на излезлите от употреба уреди.

**Внимание!****Опасност от пожар/опасност от отравяне/материални щети и щети по уреда**

Уредът съдържа екологичен, но запалим хладилен агент R290.

Неправилното изхвърляне може да доведе до пожар и до отравяния.

Изхвърляйте уреда професионално и не повреждайте тръбите на веригата на хладилния агент.

\* според оформлението на уреда



## Служба за обслужване на клиенти

Ако не можете сами да отстраните повреда чрез изключване и включване на уреда, обърнете се към клиентската служба. → Приложен списък с клиентски служби или на обратната страна на листа

Винаги ще намерим подходящо решение, така ще спестим и ненужното посещение на техник.

Съобщете на службата обслужване на клиенти серийния номер (E-ном.) и фабричния номер (FD) на уреда.

E-Nr. _____	FD _____
-------------	----------

E-ном.      Серийен номер  
FD            Фабричен номер

Тези данни ще намерите \*според модела:

вътре във вратата\*/отворена сервисна клапа\* и от задната страна на уреда.

### **Доверете се на компетентостта на производителя.**

Потърсете ни. По този начин сте сигурни, че поправката ще бъде извършена от квалифицирани сервисни техници с оригинални резервни части.





## Благодарим Ви, че си купихте домашен уред на Bosch!

Регистрирайте вашето ново устройство на MyBosch сега и спечелете директно от:

- Съвети и трикове от експерти за вашия уред
- Опции за удължаване на гаранцията
- Отстъпки за аксесоари и резервни части
- Дигитален наръчник и всички данни за уреда на едно място
- Лесен достъп до сервизното обслужване за домакински уреди Bosch

Безплатно и лесно регистриране - вкл. и на мобилни телефони:

[www.bosch-home.com/welcome](http://www.bosch-home.com/welcome)



## Нуждаете се от помощ? Ще я намерите тук.

Експертен съвет за вашите битови уреди на Bosch, нуждаете се от помощ при проблеми или ремонт от експерти на Bosch.

Научете повече за многото начини, по които Bosch осигурява съдействие:

[www.bosch-home.com/service](http://www.bosch-home.com/service)

**Данни за контакт на всички страни са посочени в приложената сервизна директория.**

**Robert Bosch Hausgeräte GmbH**

Carl-Wery-Straße 34

81739 München, GERMANY

[www.bosch-home.com](http://www.bosch-home.com)



**9001606789** (0101)

bg