



BOSCH



Registrirajte
svojo novo
napravo na MyBosch
in takoj izkoristite
brezplačne ugodnosti:
[bosch-home.com/
welcome](https://bosch-home.com/welcome)

Sušilni stroj

WTX87EH0EU

sl Navodila za uporabo in namestitev

Vaš novi sušilni stroj

Odločili ste se za sušilni stroj znamke Bosch.

Prosimo, vzemite si nekaj minut za branje teh navodil in spoznajte prednosti svojega sušilnega stroja.

Da zadostimo visokim kakovostnim zahtevam znamke Bosch, temeljito preverimo delovanje in brezhibno stanje vsakega sušilnega stroja, ki zapusti našo tovarno.

Nadaljnje informacije o naših proizvodih, priboru, nadomestnih delih in storitvah najdete na naši spletni strani www.bosch-home.com, lahko pa se obrnete tudi na enega izmed naših uporabniških servisov.

Če Navodila za uporabo in postavitev opisuje več različnih modelov stroja, so razlike med njimi na ustreznih mestih tudi označene.



Sušilni stroj prevzemite v obratovanje šele, ko ste prebrali to Navodilo za uporabo in postavitev!

Pravila za prikaze

⚠ Opozorilo!

Ta kombinacija simbola in opozorila nakazuje morebitno nevarno situacijo. Neupoštevanje tega opozorila lahko privede do smrti ali poškodb.

Pozor!

To opozorilo nakazuje morebitno nevarno situacijo. Neupoštevanje lahko privede do materialne škode ali onesnaženja okolja.

Opomba / nasvet

Opombe za optimalno rabo aparata / uporabne informacije.

1. 2. 3. / a) b) c)

Postopki so ponazorjeni s številkami ali črkami.

■ / -

Naštevjanja so ponazorjena s kvadratom ali alinejo.

Vsebina

 Namen uporabe	4	Potek programa	31
 Varnostna navodila	5	Sprememba programa ali dodajanje perila	32
Otroci/odrasli/hišni ljubljenci	5	Prekinitev programa	32
Namestitev	6	Konec programa	32
Delovanje	8	Odstranjevanje perila in izklop aparata	32
Čiščenje/vzdrževanje	10	Praznjenje posode za kondenzirano vodo	33
 Navodila za varčevanje	11	 Nastavitve aparata	34
 Postavitev in priključitev aparata	12	Varovalo za otroke	34
Obseg dobave	12	Osnovne nastavitve	34
Postavitev aparata	12	 Home Connect	35
Prestavljanje zapiralnega mehanizma vrat	13	Priklic menija home Connect	35
Priključitev aparata	16	Povezava z domačim omrežjem in aplikacijo Home Connect	35
Pred prvo uporabo	17	Vklop/izklop brezžičnega omrežja	37
Dodatni pribor	17	Ponastavitev omrežnih nastavitve	38
 Kratka navodila	18	Posodobitev programske opreme	38
 Spoznajte svoj aparat	19	Upravljanje z energijo	38
Pregled aparata	19	Inteligentno priporočilo programa	40
Plošča	20	Daljinska diagnostika	40
 Zaslon	20	Opozorila o varovanju podatkov	41
Opombe na zaslonu	22	Izjava o skladnosti	41
 Pregled programov	23	 Funkcija glajenja gub	42
 Nastavitve	25	Polnjenje rezervoarja za vodo	42
 Perilo	28	Programi za glajenje gub	43
Priprava perila	28	Čiščenje sita v rezervoarju za vodo	43
Razvrščanje perila	28	 Odvod kondenzata	44
 Upravljanje aparata	29	 Čiščenje in vzdrževanje	47
Nalaganje perila in vklop aparata	29	Čiščenje aparata	47
Upravljanje/navigacija	30	Čiščenje talne enote	47
Nastavitev programa	30	Čiščenje senzorja vlažnosti	50
Nastavitve programa	31	Čiščenje filtra v posodi za kondenzirano vodo	50
Zagon programa	31		

	Nega aparata	51
	Priprava nege aparata	51
	Preprosta nega aparata	53
	Opravite intenzivno nego aparata	54
	Pomoč glede stroja	57
	Transport aparata	60
	Vrednosti porabe	61
	Tabela vrednosti porabe	61
	Najučinkovitejši program za bombažno perilo	61
	Tehnični podatki	62
	Odlaganje odpadkov	62
	Servisna služba	63

Namen uporabe

- Aparat je namenjen izključno osebni gospodinjski rabi.
- Aparata ne nameščajte in ne uporabljajte na mestu, kjer bi bil lahko izpostavljen zmrzali, in/ali na prostem. Če voda, ki je ostala v aparatu, zamrzne, obstaja nevarnost poškodb aparata. Če zamrznejo cevi, lahko razpokajo/počijo.
- Aparat uporabljajte izključno za sušenje in osuševanje perila v gospodinjstvu (kosi perila, ki so bili oprani z vodo in so primerni za sušenje v sušilnem stroju, upoštevajte etiketo na izdelku). Uporaba aparata v druge namene ni v skladu z namenom uporabe in je prepovedana.
- Ta aparat je namenjen uporabi na območjih do največ 4000 metrov nadmorske višine.

Pred vklopom aparata:

Preverite, da aparat ni vidno poškodovan. Aparata ne uporabljajte, če je poškodovan. V primeru težav se obrnite na specializiranega trgovca ali na pooblaščen servis.

Preberite in upoštevajte navodila za uporabo in namestitev ter vso ostalo dokumentacijo, priloženo aparatu.

Shranite dokumentacijo za poznejšo uporabo ali morebitnega naslednjega lastnika aparata.

Varnostna navodila

Naslednje varnostne informacije in opozorila so namenjena preprečevanju poškodb in materialne škode v vaši okolici.

Pri namestitvi, čiščenju in uporabi aparata vseeno ravnajte previdno in upoštevajte previdnostne ukrepe.

Otroci/odrasli/hišni ljubljenci

Opozorilo **Življenjska nevarnost!**

Otroci in ljudje, ki niso sposobni oceniti tveganj, povezanih z uporabo aparata, se lahko poškodujejo ali znajdejo v življenjski nevarnosti. Zato upoštevajte:

- Otroci, starejši od 8 let, in ljudje z omejenimi telesnimi, senzoričnimi in duševnimi sposobnostmi oz. ljudje, ki nimajo dovolj izkušenj in znanja, lahko aparat uporabljajo le, kadar so pod nadzorom ali v primeru, da so bili poučeni o varni uporabi aparata in so razumeli morebitna tveganja pri uporabi aparata.
- Otroci se z aparatom ne smejo igrati.
- Otroci brez nadzora ne smejo čistiti ali vzdrževati aparata.

- Otroci, mlajši od 3 let, in hišni ljubljenci se ne smejo približevati aparatu.
- Aparata ne pustite nenadzorovanega, kadar se v njegovi bližini zadržujejo otroci ali drugi ljudje, ki niso zmožni oceniti tveganja.

Opozorilo **Življenjska nevarnost!**

Otroci se lahko zaklenejo v aparat in se tako znajdejo v življenjski nevarnosti.

- Aparata ne namestite za vrata, saj lahko ta ovirajo vrata aparata ali onemogočijo njihovo popolno odpiranje.
- Ko se življenjska doba aparata izteče, izvlecite omrežni vtič iz vtičnice, **preden** odrežete priključni kabel. Nato uničite ključavnico na vratih aparata.

Opozorilo **Nevarnost zadušitve!**

Otroci se lahko med igro z embalažo/folijo ali drugimi deli embalaže zapletejo vanje oz. si jih povežejo na glavo in se zadušijo.

Otrokom ne dovolite v bližino embalaže, folije in drugih delov embalaže.

Opozorilo

Nevarnost zastrupitve!

Če zaužijete pralno ali negovalno sredstvo, se lahko zastrupite.

Če ga nehote zaužijete, poiščite zdravniško pomoč. Pralna in negovalna sredstva hranite zunaj dosega otrok.

Opozorilo

Draženje oči/kože!

Stik s pralnimi ali negovalnimi sredstvi lahko povzroči draženje oči/kože.

Če pridejo oči/koža v stik s pralnim/negovalnim sredstvom, jih temeljito izperite. Pralna in negovalna sredstva hranite zunaj dosega otrok.

Namestitev

Opozorilo

Nevarnost električnega udara/ požara/materialne škode/ poškodb aparata!

Napačna namestitev aparata je lahko nevarna. Poskrbite za naslednje:

- Napetost omrežja v električni vtičnici mora biti enaka nazivni napetosti, navedeni na aparatu (tipska ploščica). Priključne vrednosti in moč varovalke so navedene na tipski ploščici.

- Aparat ne sme biti priključen prek zunanje stikalne naprave, npr. programske ure, ali priključen na omrežje, ki ga program redno vklaplja in izklaplja.
- Omrežni vtič se mora prilegati varnostni vtičnici, ozemljitev pa mora biti pravilno nameščena.
- Napeljava mora imeti ustrezen prerez.
- Omrežna vtičnica mora biti vedno dosegljiva. Če to ni mogoče, je treba zagotoviti skladnost z varnostnimi predpisi tako, da se v fiksno napeljavo vgradi stikalo (vsepolno izklopno stikalo) v skladu s predpisi o električni napeljavi.
- Če uporabljate zaščitno stikalo na diferenčni tok, uporabite stikalo, ki je označeno z . Le ta oznaka zagotavlja, da zaščitno stikalo izpolnjuje vse zahtevane predpise.

Opozorilo

Nevarnost električnega udara/ požara/materialne škode/ poškodb aparata!

Če je priključni kabel aparata spremenjen ali poškodovan, lahko to pripelje do električnega udara, kratkega stika ali požara zaradi pregretja. Priključni kabel ne sme biti zavozlan, zmečkan ali predelan. Prav tako ne sme priti v stik z virom toplote.

⚠ Opozorilo**Nevarnost požara/materialne škode/poškodb aparata!**

Uporaba podaljškov in razdelilnikov lahko zaradi pregretja ali kratkega stika povzroči požar.

Aparat neposredno povežite z ozemljeno vtičnico, ki je bila pravilno nameščena. Ne uporabljajte podaljškov, razdelilnikov ali večsmernih razdelilnikov.

⚠ Opozorilo**Nevarnost poškodb/materialne škode/poškodb aparata!**

- Aparat se med delovanjem lahko trese ali premika, kar lahko povzroči poškodbe oz. materialno škodo. Aparat postavite na čisto, ravno in trdno površino. Uravnajte ga z vodovodno tehniko in vrtljivimi nogami.

- Napačna postavitvev (namestitvev) aparata na pralni stroj lahko privede do poškodb, materialne škode in/ali poškodb aparata. Če želite aparat namestiti na pralni stroj, morata širina in dolžina pralnega stroja meriti vsaj toliko kot ta aparat. Prav tako mora biti pralni stroj pritrjen z ustreznim povezovalnim kompletom, če je ta na voljo. → *Stran 17* Aparat je TREBA zavarovati s tem povezovalnim kompletom. Namestitvev aparata na vrh drugega aparata na kakršen koli drug način je prepovedana.
- Če primete za izstopajoče dele aparata (npr. vrata aparata), da bi aparat dvignili ali premaknili, se lahko ti deli odlomijo in povzročijo poškodbe. Ne uporabljajte izstopajočih delov aparata za premikanje aparata.

⚠ Opozorilo**Nevarnost poškodb!**

- Aparat je zelo težak. Če ga dvignete, se lahko poškodujete. Aparata ne dvigajte sami.
- Aparat ima ostre robove, na katerih si lahko porežete roke. Ne prijemajte aparata za ostre robove. Ko dvigate aparat, uporabite zaščitne rokavice.

- Če cevi in priključnega kabla ne napeljete pravilno, se lahko ob njih spotaknete in se poškodujete. Cevi in kable speljite tako, da se ob njih ne boste spotaknili.

Delovanje

Opozorilo

Nevarnost eksplozije/požara!

Perilo, ki je prišlo v stik s toplimi, oljem, voskom, odstranjevalcem z voskom, barvo, maščobo ali sredstvom za odstranjevanje madežev, se lahko pri sušenju v aparatu vname ali celo povzroči eksplozijo. Zato upoštevajte:

- Perilo temeljito izperite s toplo vodo in pralnim sredstvom, preden ga sušite v aparatu.
- Perila, ki ga prej niste oprali, ne sušite v aparatu.
- Aparata ne uporabite, če je bilo perilo oprano z industrijskimi kemikalijami.

Opozorilo

Nevarnost eksplozije/požara!

- Če se v filtru za vlakna naberejo ostanki, se lahko ti med sušenjem vnamejo oz. celo povzročijo požar ali eksplozijo aparata. Redno čistite filter za vlakna.

- Določeni predmeti se lahko med sušenjem vnamejo ali celo povzročijo, da se vname ali eksplodira aparat. Odstranite vse vžigalnike ali vžigalice iz žepov perila.
- Če je v zraku, ki obdaja aparat, prah premoga ali moka, lahko pride do eksplozije. Okolica aparata mora biti med delovanjem aparata čista.

Opozorilo

Nevarnost požara/materialne škode/poškodb aparata!

Aparat vsebuje R290. To je hladilo, ki je okolju prijazno, a vnetljivo.

Aparatu ne približujte ognja ali virov vžiga.



Opozorilo

Nevarnost požara/materialne škode/poškodb aparata!

Če je program preklican pred koncem sušenja, se perilo ne ohladi dovolj, zaradi česar se lahko vname. Prav tako lahko pride do materialne škode ali poškodb aparata.

- V zadnji fazi sušenja se perilo v bobnu ne segreva (ohlajanje). To zagotavlja temperaturo, pri kateri se perilo ne poškoduje.

- Pred koncem sušenja ne izklaplajte aparata, razen če boste iz njega vzeli vse kose perila in jih razprostrli (da jih ohladite).

Opozorilo

Nevarnost zastrupitve/ materialne škode!

Kondenzat ni primeren za pitje. V njem so lahko vlakna. Onesnažen kondenzat je nevaren za zdravje in lahko povzroči materialno škodo. Ne pijte ga. Prav tako ga ne uporabljajte znova.

Opozorilo

Nevarnost zastrupitve!

Čistila, ki vsebujejo topila, npr. čistilne raztopine, lahko povzročijo nastanek strupenih plinov. Ne uporabljajte čistil, ki vsebujejo topila.

Opozorilo

Nevarnost poškodb!

- Če se oprete ali usedete na vrata aparata, ko so ta odprta, se lahko aparat prevrne, kar lahko povzroči poškodbe. Ne opirajte se na vrata aparata, ko so ta odprta.
- Če splezate na aparat, se lahko delovna površina zlomi, kar lahko povzroči poškodbe. Ne plezajte na aparat.

- Če segate v boben, ko se ta še vrti, si lahko poškodujete roke. Počakajte, da se boben neha vrteti.

Pozor!

Materialna škoda/poškodbe aparata

- Če količina perila v aparatu preseže največjo količino perila, aparat lahko ne bo deloval pravilno ali pa lahko pride do materialne škode oz. poškodb aparata. Ne prekoračite največje količine perila za suho perilo. Upoštevajte največje količine perila za dane programe. → *Stran 23*
- Če aparat uporabljate z lovilcem vlaken (npr. s filtrom za vlakna, odlagališčem za vlakna, odvisno od specifikacije aparata) ali če je lovilec vlaken nepopoln ali poškodovan, lahko to povzroči poškodbo aparata. Ne uporabljajte aparata brez lovilca vlaken ali z nepopolnim ali poškodovanim lovilcem vlaken.
- Med delovanjem aparata lahko aparat lažje predmete, kot so lasje in vlakna, posrka vase skozi vstopno odprtino za zrak. Las in vlaken ne približujte stroju.

- Pena in penasta guma se lahko deformirata ali stopita, če ju sušite v aparatu. V aparatu ne sušite perila s peno ali penasto gumo.
- Če v aparat nalijete napačno količino pralnega ali čistilnega sredstva, lahko to povzroči materialno škodo ali poškodbe aparata. Pralna sredstva/izdelke za nego/čistilna in mehčalna sredstva uporabljajte v skladu s proizvajalčevimi navodili.
- Če se aparat pregreje, lahko ne bo primerno deloval. Pregretje lahko prav tako povzroči materialno škodo ali poškodbe aparata. Ko aparat deluje, vstopna odprtina za zrak ne sme biti prekrita. Prav tako poskrbite, da je območje okrog aparata dovolj zračno.
- Ko vlečete omrežni vtič iz vtičnice, vedno primite za vtič in nikdar za kabel, saj bi tako lahko poškodovali kabel.
- Na aparatu ali njegovih funkcijah ne izvajajte tehničnih sprememb.
- Popravila in druga dela na aparatu lahko izvajajo samo naši pooblašteni servisi ali električarji. Isto velja za menjavo priključnega kabla (kadar je to potrebno).
- Nadomestne priključne kable lahko naročite na našem pooblaščenem servisu.

Opozorilo

Nevarnost zastrupitve!

Čistila, ki vsebujejo topila, npr. čistilne raztopine, lahko povzročijo nastanek strupenih plinov.

Ne uporabljajte čistil, ki vsebujejo topila.

Opozorilo

Nevarnost električnega udara/materialne škode/poškodb aparata!

Če vlaga vdre v aparat, lahko pride do kratkega stika.

Aparata ne čistite s tlačnim ali parnim čistilnikom, cevjo ali brizgalko.

Čiščenje/vzdrževanje

Opozorilo

Življenjska nevarnost!

Aparat deluje na električno. Pri stiku s komponentami, ki so pod napetostjo, lahko pride do nevarnosti električnega udara. Zato upoštevajte:

- Izklopite aparat. Izključite aparat iz električnega omrežja (izvlecite vtič).
- Omrežnega vtiča nikdar ne prijemajte z mokrimi rokami.

⚠ Opozorilo**Nevarnost poškodb/materialne škode/poškodb aparata!**

Uporaba nadomestnih delov in pribora drugih znamk je nevarna in lahko povzroči poškodbe, materialno škodo ali poškodbe aparata.

Iz varnostnih razlogov uporabljajte zgolj originalne nadomestne dele in pribor.

Pozor!**Materialna škoda/poškodbe aparata**

Pralna sredstva in sredstva za predhodno obdelavo perila (npr. sredstva za odstranjevanje madežev, razpršila pred pranjem itd.) lahko ob dotiku poškodujejo površino aparata. Zato upoštevajte:

- Ne dovolite, da bi ta sredstva prišla v stik s površino aparata.
- Aparat čistite samo z vodo in mehko, vlažno krpo.
- Takoj odstranite ostanke pralnega sredstva, razpršil in druge ostanke.

**Navodila za varčevanje**

- Pred sušenjem perilo ožemite. Bolj suho perilo bo skrajšalo trajanje programa in znižalo porabo energije.
- V aparat naložite samo toliko perila, kot je to navedeno pri količinah perila za posamezne programe.

Opomba: Prekoračitev maksimalne količine perila podaljša čas trajanja programa in poveča porabo energije.

- Z aparatom obratujte samo v dobro prezračnem prostoru in vzdržujte vhodno odprtino za zrak prosto, tako da bo zagotovljen prost pretok zraka.
- Redno odstranjujte nitke v aparatu. Aparat, ki je onesnažen z nitkami, bo podaljšal čas trajanja programa in povečal porabo energije.
- Če pred začetkom programa ali po koncu programa dalj časa ne upravljate z aparatom, se aparat samodejno preklopi v način varčevanja z energijo. Po nekaj minutah zaslon in indikatorji ugasnejo in **Start/Reload** (Zagon/Prekinitev) utripa. Način varčevanja z energijo izklopite tako, da znova upravljate z aparatom, npr. odprete in zaprete vrata.
- Če v načinu za varčevanje z energijo dalj časa ne upravljate z aparatom, se aparat samodejno izklopi.

Opomba: Ko je funkcija Wi-Fi vklopljena, se aparat ne izklopi samodejno.

Postavitev in priključitev aparata

Obseg dobave

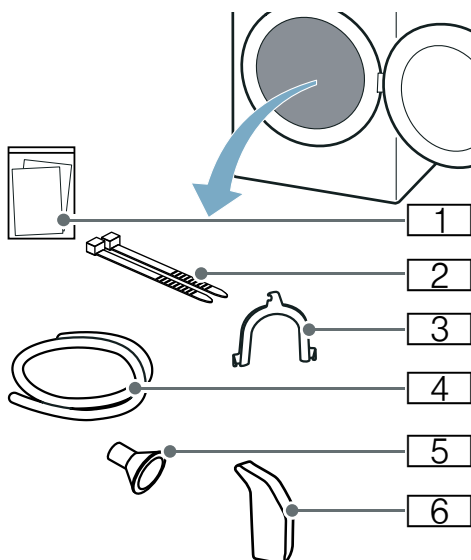

- 1 Pripadajoča dokumentacija (npr. navodila za uporabo in postavitve)
- 2 Material za pritrditev
- 3 Objemka za pritrditev odtočne cevi
- 4 Odtočna cev
- 5 Adapter za priključitev
- 6 Posoda za vodo

1. Z aparata odstranite vso embalažo in zaščitne folije.
2. Odprite vrata.
3. Vzemite ves pribor iz bobna. Zdaj lahko aparat postavite in priključite.

Pozor!

Materialna škoda in škoda na aparatu

Predmeti, ki ostanejo v bobnu in niso namenjeni za delovanje v aparatu, lahko povzročijo materialno škodo in škodo na aparatu.

Te predmete in ves pribor odstranite iz bobna.

Postavitev aparata

Opozorilo **Življenjska nevarnost!**

Otroci se lahko zaklenejo v aparat in se tako znajdejo v življenjski nevarnosti.

- Aparata ne namestite za vrata, saj lahko ta ovirajo vrata aparata ali onemogočijo njihovo popolno odpiranje.
- Ko se življenjska doba aparata izteče, izvlecite omrežni vtič iz vtičnice, **preden** odrežete priključni kabel. Nato uničite ključavnico na vratih aparata.

Opozorilo **Nevarnost eksplozije/požara!**

Če je v zraku, ki obdaja aparat, prah premoga ali moka, lahko pride do eksplozije.

Okolica aparata mora biti med delovanjem aparata čista.

Opozorilo **Nevarnost požara/materialne škode/poškodb aparata!**

Aparat vsebuje R290. To je hladilo, ki je okolju prijazno, a vnetljivo.

Aparatu ne približujte ognja ali virov vžiga.



Opozorilo **Nevarnost poškodb/materialne škode/poškodb aparata!**

- Aparat se med delovanjem lahko tresne ali premika, kar lahko povzroči poškodbe oz. materialno škodo. Aparat postavite na čisto, ravno in trdno površino. Uravnajte ga z vodovodno tehtnico in vrtljivimi nogami.

- Napačna postavitve (namestitve) aparata na pralni stroj lahko privede do poškodb, materialne škode in/ali poškodb aparata.
Če želite aparat namestiti na pralni stroj, morata širina in dolžina pralnega stroja meriti vsaj toliko kot ta aparat. Prav tako mora biti pralni stroj pritrjen z ustreznim povezovalnim kompletom, če je ta na voljo. → *Stran 17*
Aparat je TREBA zavarovati s tem povezovalnim kompletom.
Namestitev aparata na vrh drugega aparata na kakršen koli drug način je prepovedana.
- Če primete za izstopajoče dele aparata (npr. vrata aparata), da bi aparat dvignili ali premaknili, se lahko ti deli odlomijo in povzročijo poškodbe.
Ne uporabljajte izstopajočih delov aparata za premikanje aparata.

⚠ Opozorilo

Nevarnost poškodb!

- Aparat je zelo težak. Če ga dvignete, se lahko poškodujete.
Aparata ne dvigajte sami.
- Aparat ima ostre robove, na katerih si lahko porežete roke.
Ne prijemajte aparata za ostre robove. Ko dvigate aparat, uporabite zaščitne rokavice.

Pozor!

Materialna škoda/poškodbe aparata

Če se aparat pregreje, lahko ne bo primerno deloval. Pregretje lahko prav tako povzroči materialno škodo ali poškodbe aparata.
Ko aparat deluje, vstopna odprtina za zrak ne sme biti prekrita. Prav tako poskrbite, da je območje okrog aparata dovolj zračno.

Pozor!

Materialna škoda in škoda na aparatu

Pred odpremo iz tovarne je bil opravljen preizkus delovanja aparata, zato je v njem lahko še nekaj vode. Če aparat nagnete za več kot 40°, lahko ta voda izteče.

Aparat postavite tako, kot sledi:

1. Aparat postavite na čisto, ravno in trdo površino.
2. Z vodno tehtnico preverite, ali je stroj nameščen ravno.

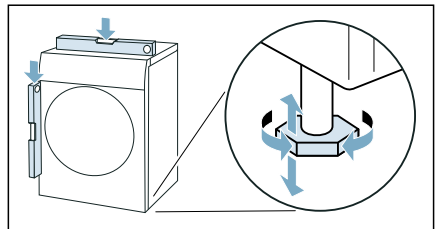

3. Če je potrebno, aparat poravnajte na novo tako, da obrnete noge aparata. Zdaj lahko aparat priključite.

Opombe

- Vse noge aparata morajo trdno stati na tleh.
- Če je aparat slabo izravnano, lahko pride do hrupa in tresljev ter neenakomernega vrtenja bobna, pa tudi iztekanja vode iz aparata.

Prestavljanje zapiralnega mehanizma vrat

Da boste lažje vložili perilo v boben, lahko pri tem aparatu spremenite smer odpiranja vrat in ga tako na primer prilagodite pralnemu stroju, ki stoji zraven.

Opomba: Ob dobavi aparata se vrata odpirajo na levi strani.

⚠ Opozorilo

Nevarnost poškodb!

- Aparat je zelo težak. Če ga dvignete, se lahko poškodujete. Aparata ne dvigajte sami.
- Aparat ima ostre robove, na katerih si lahko porežete roke. Ne prijemajte aparata za ostre robove. Ko dvigate aparat, uporabite zaščitne rokavice.

⚠ Opozorilo

Nevarnost poškodb/materialne škode/ poškodb aparata!

Če primete za izstopajoče dele aparata (npr. vrata aparata), da bi aparat dvignili ali premaknili, se lahko ti deli odlomijo in povzročijo poškodbe. Ne uporabljajte izstopajočih delov aparata za premikanje aparata.

Zapiralni mehanizem vrat prestavite, kot sledi:

1. Odprite vrata.
2. Odstranite vijake tečaja na aparatu.

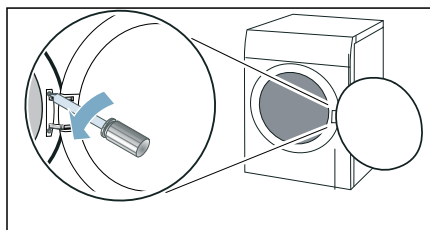

Opomba: Za prestavljanje tečajev vrat uporabite izključno izvijač T20 (Torx) in nobenega drugega orodja.

3. Odstranite vrata in jih previdno položite na mehko in ravno podlago.

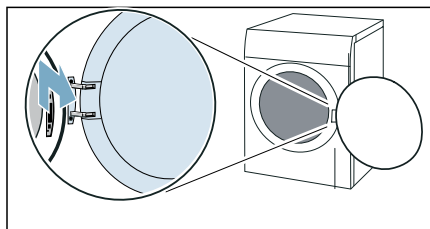

Opomba: Pazite, da ne poškodujete ali opraskate vrat, zato jih na primer podložite z mehko brisačo.

4. Odstranite vijake s tečaja in odstranite tečaj.

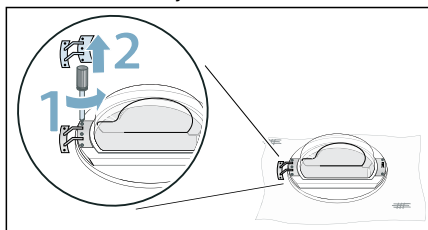

5. Odstranite vijake z ušesca in odstranite ušesce.

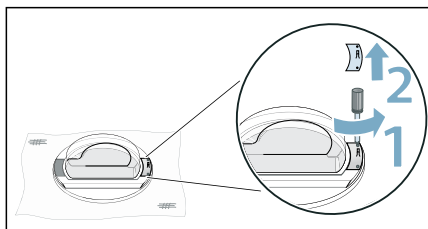

6. Sprostite obroč vrat.

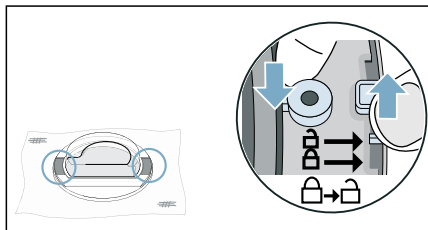

7. Odstranite vrata z obroča vrat.

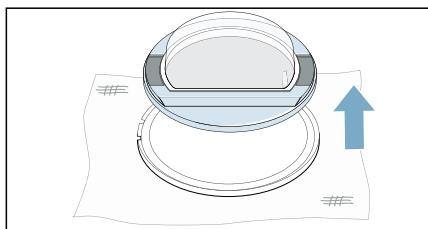

8. Obroč vrat obrnite za 180° in ustrezno vstavite vrata.

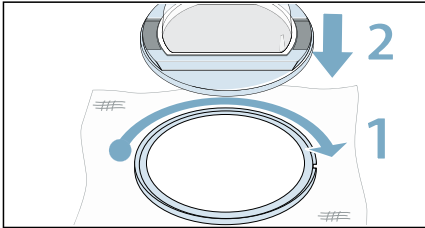

9. Blokirajte obroč vrat.

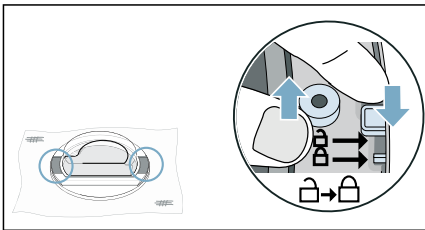

10. Privijte tečaj na vrata.

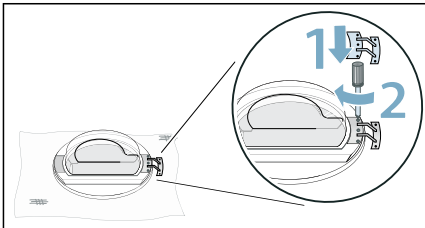

Opomba: Pazite, da pri vstavljanju tečaja ne priprete ali poškodujete tesnila vrat.

11. Privijte ušesce na vrata.

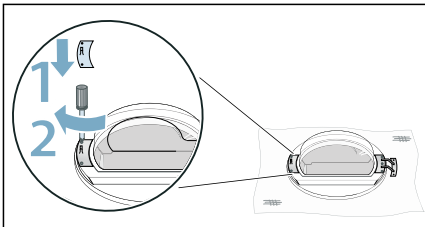

Opomba: Pazite, da pri vstavljanju ušesca ne priprete ali poškodujete tesnila vrat.

12. Odstranite pokrov s ključavnice vrat.

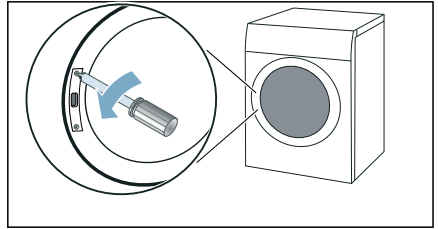

13. Odstranite ključavnico vrat.

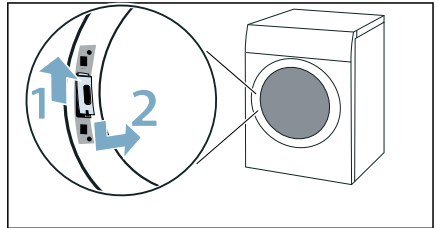

14. Ključavnico vrat obrnite za 180° in jo vstavite na drugi strani.

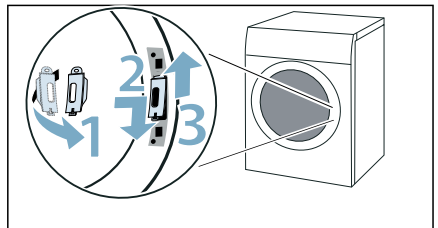

15. Privijte pokrov ključavnice vrat.

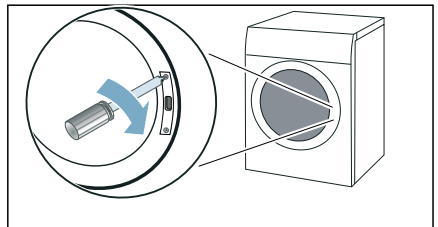

16. Namestite in privijte vrata.

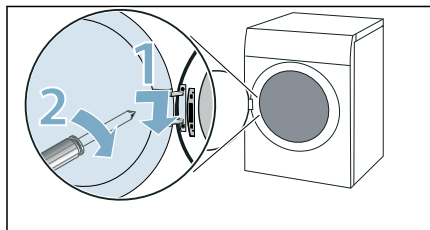

Zdaj lahko aparat priključite.

Opomba: Če želite znova zamenjati smer odpiranja vrat, naredite to v obratnem vrstnem redu.

Priključitev aparata

⚠️ Opozorilo **Nevarnost električnega udara/požara/ materialne škode/poškodb aparata!**

Napačna namestitev aparata je lahko nevarna. Poskrbite za naslednje:

- Napetost omrežja v električni vtičnici mora biti enaka nazivni napetosti, navedeni na aparatu (tipska ploščica). Priključne vrednosti in moč varovalke so navedene na tipski ploščici.
- Aparat ne sme biti priključen prek zunanje stikalne naprave, npr. programske ure, ali priključen na omrežje, ki ga program redno vklaplja in izklaplja.
- Omrežni vtič se mora prilegati varnostni vtičnici, ozemljitev pa mora biti pravilno nameščena.
- Napeljava mora imeti ustrezen prerez.
- Omrežna vtičnica mora biti vedno dosegljiva. Če to ni mogoče, je treba zagotoviti skladnost z varnostnimi predpisi tako, da se v fiksno napeljavo vgradi stikalo (vsepolno izklopno stikalo) v skladu s predpisi o električni napeljavi.

- Če uporabljate zaščitno stikalo na diferenčni tok, uporabite stikalo, ki je označeno z . Le ta oznaka zagotavlja, da zaščitno stikalo izpolnjuje vse zahtevane predpise.

⚠️ Opozorilo **Nevarnost električnega udara/požara/ materialne škode/poškodb aparata!**

Če je priključni kabel aparata spremenjen ali poškodovan, lahko to pripelje do električnega udara, kratkega stika ali požara zaradi pregretja. Priključni kabel ne sme biti zavozlan, zmečkan ali predelan. Prav tako ne sme priti v stik z virom toplote.

⚠️ Opozorilo **Nevarnost požara/materialne škode/ poškodb aparata!**

Uporaba podaljškov in razdelilnikov lahko zaradi pregretja ali kratkega stika povzroči požar. Aparat neposredno povežite z ozemljeno vtičnico, ki je bila pravilno nameščena. Ne uporabljajte podaljškov, razdelilnikov ali večsmernih razdelilnikov.

⚠️ Opozorilo **Nevarnost poškodb!**

Če cevi in priključnega kabla ne napeljete pravilno, se lahko ob njih spotaknete in se poškodujete. Cevi in kable speljite tako, da se ob njih ne boste spotaknili.

Aparat priključite tako:

1. Priključite odtočno cev. → *Stran 44*

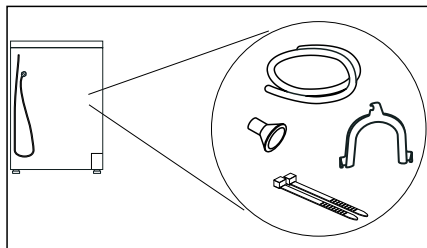

2. Priključite vtič aparata v za to predvideno vtičnico.
3. Preverite, ali je vtič trdno nameščen. Vaš aparat je zdaj pripravljen na obratovanje.

Pozor!**Materialna škoda in škoda na aparatu**

Aparat vsebuje hladilno sredstvo in se lahko poškoduje, če boste z aparatom obratovali neposredno po transportu. Aparat pustite pred zagonom dve uri mirovati.

Opomba: Če imate dvome, naj aparat pregleda pooblaščen strokovno osebe

Pred prvo uporabo**Pred vklopom aparata:**

Preverite, da aparat ni vidno poškodovan. Aparata ne uporabljajte, če je poškodovan. V primeru težav se obrnite na specializiranega trgovca ali na pooblaščen servis.

Opomba: Po pravilni postavitvi in priključitvi je aparat pripravljen na delovanje. Izvesti ni treba nobenih drugih ukrepov.

Dodaten pribor





Naročite opcijski pribor* pri servisni službi:

- **Košara za volno:**
V košari za volno sušite ali prezračujte posamezno perilo iz volne, športne čevlje in plišaste igrače.
– Kataloška številka: **WMZ20600**.
- **Podstavek:**
Sušilni stroj povišajte s podstavkom, saj vam bo to olajšalo polnjenje in praznjenje aparata.
Perilo lahko prenašate v vgrajeni košari za perilo, v izvleku podstavka.
– Kataloška številka: **WTZPW20D**.
- **Spojni komplet za pralno-sušilni stolp:**
Za varčevanje s prostorom lahko sušilnik namestite na primernem pralnem stroju enake globine in širine.
Sušilni stroj pritrdite na pralni stroj izključno s tem spojnim kompletom.
– Kataloška številka z izvlečno delovno ploščo: **WTZ27400**
– Kataloška številka brez izvlečne delovne plošče: **WTZ27410**.
- **Komplet za priključitev:**
Kondenzirano vodo lahko odvajate tudi z odtočno cevjo v odtok. V tem primeru posode za kondenzirano vodo med sušenjem in po vsakem sušenju ni treba prazniti.
– Kataloška številka: —

* glede na opremo aparata

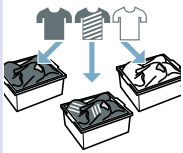
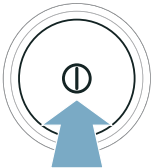
Kratka navodila

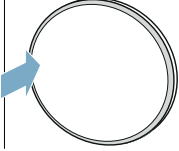
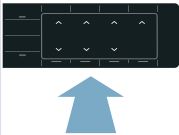
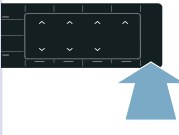
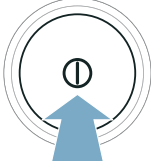
Opomba: Aparat mora biti pravilno postavljen in priključen. → *Stran 12*

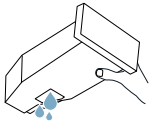
1	Pred zagonom programa:	⇒ 	⇒ 	⇒ 		
		Perilo razvrstite.	Aparat vklopite.	Izberite program.		
		2		⇒ 	⇒ 	⇒ 
				Odprite vrata in naložite perilo.	Zaprite vrata.	Po potrebi: sprememba programskih nastavitev.
3	Po koncu programa:	⇒ 	⇒ 	⇒ 		
		Izklopite stroj.	Odprite vrata in odstranite perilo.	Izpraznite posodo za kondenzirano vodo.		

Spoznajte svoj aparat

Pregled aparata

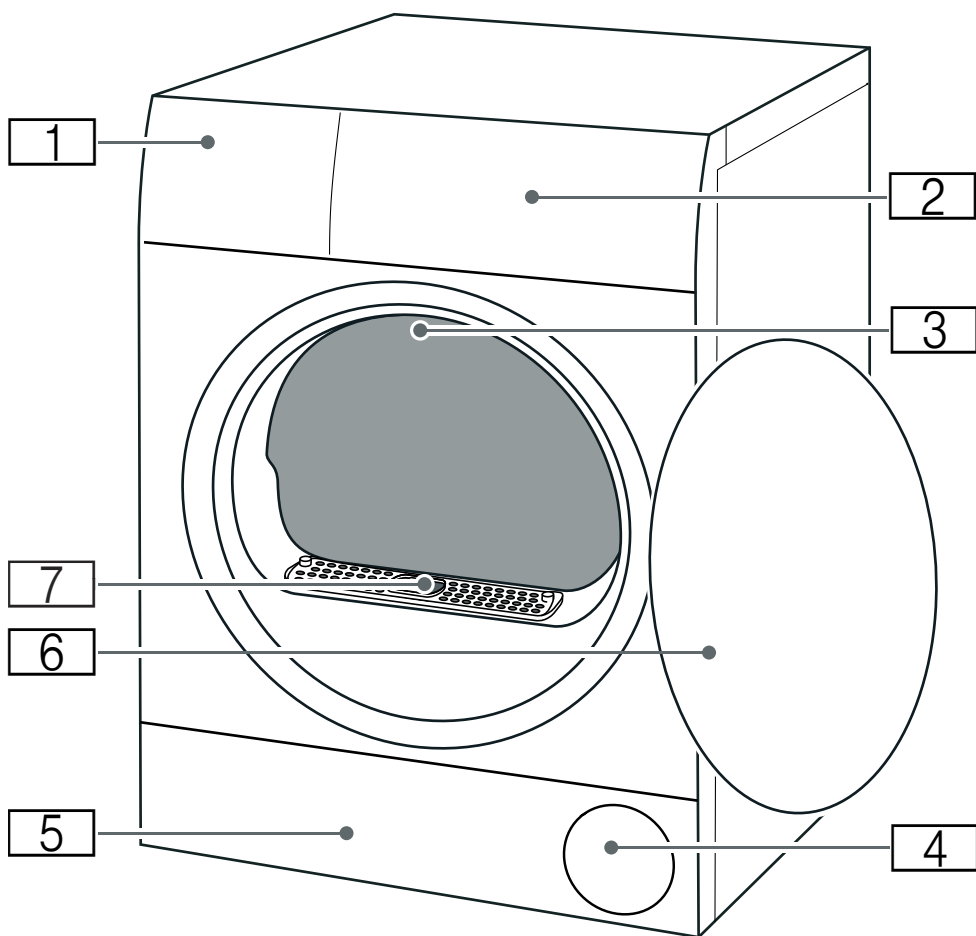

- 1** Posoda za kondenzacijsko vodo → *Stran 33*
- 2** Plošča
- 3** Notranja osvetlitev bobna (glede na opremo aparata)
- 4** Odprtina za zrak
- 5** Vzdrževalna loputa na talni enoti → *Stran 47*
- 6** Vrata
- 7** Pokrov zračnega kanala (ne odstranjujte)



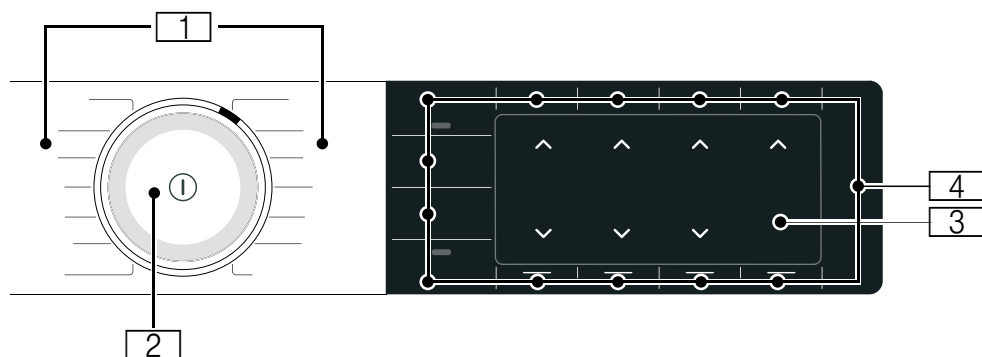





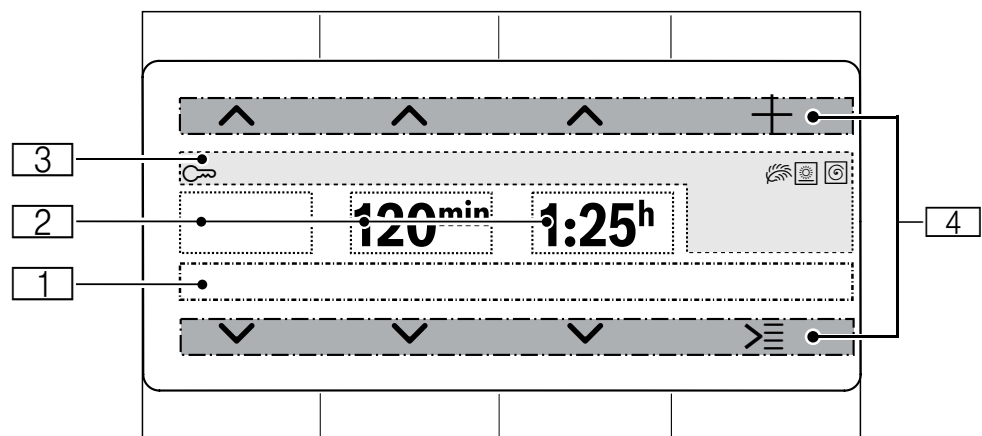











Plošča





- 1 Programi**
- 2 Programsko stikalo**
 - Vrtenje: izbira programa
 - Pritisk: vklop/izklop aparata
- 3 Prikazovalnik**
Prikaz nastavitev in informacij
- 4 Tipke**
za nastavitve programa in dodatne funkcije/nastavitve aparata

Zaslon









Prikaz	Opis	Informacije
	Prikaz stanja	Opombe o stanju programa in o aktiviranih nastavitvah.
		
	Stopnja sušenja	Stopnja sušenja  (Suho za v omaro+) aktivirana
		Stopnja sušenja  (Suho za v omaro) aktivirana
		Stopnja sušenja  (Suho za likanje) aktivirana
npr. 20 min	Časovni program	Trajanje časovnega programa
npr. 60 min	Zaščita pred mečkanjem	Trajanje faze zaščite pred mečkanjem
npr. 1:27	Trajanje programa	Predvideno trajanje programa v urah in minutah.
npr. 3 h	Zamik programa	Zamik programa v urah pri spremembi in aktivaciji funkcije Konec čez
		
	Varovalo za otroke	sveti: varovalo za otroke je aktivirano. → <i>Stran 34</i>
	Stopnja sušenja	Stopnja sušenja za določeno stopnjo suhosti aktivirana
	Nežno sušenje	Nežno sušenje občutljivih tkanin aktivirano
	Število vrtljajev ožemanja (v vrt/min)	Število vrtljajev ožemanja predhodno ožetega perila aktivirano
	Brezžično omrežje	<ul style="list-style-type: none"> ■ izklop: brezžično omrežje je izklopljeno in aparat ni povezan z domačim omrežjem. ■ utripa: aparat poskuša vzpostaviti povezavo z domačim omrežjem. ■ sveti: brezžično omrežje je vklopljeno in aparat je povezan z domačim omrežjem.
	Wi-Fi	Wi-Fi je aktiviran in aparat se ni mogel povezati z domačim omrežjem.
	Daljinski zagon	sveti: funkcija daljinskega zagona je aktivirana. → <i>Stran 25</i>
	Upravljanje z energijo	sveti: aparat je povezan s sistemom Smart Energy (upravljanje z energijo) (ni na voljo v vseh državah)
		
	Krmilni moduli:	Aktiven krmilni modul za zgornjo ali spodnjo tipko.
	Sprememba izbire	
	Dodatne možnosti	
	Dodatni programi	









Opombe na zaslonu

Prikaz	Informacije
Prosimo izpraznite kondenzacijsko posodo	<ul style="list-style-type: none"> ■ Izpraznite posodo za kondenzat in jo ponovno vstavite. → <i>Stran 33</i> Nato pritisnite Start/  Reload (Zagon/Prekinitev). ■ Očistite filter v posodi za kondenzat. → <i>Stran 50</i> ■ Če je nameščena opsijska odtočna cev*, se prepričajte, da je ta odtočna cev: <ul style="list-style-type: none"> - pravilno priključena. → <i>Stran 44</i> - položena brez pregibanja. - prehodna oz. ni blokirana ali zamašena, npr. zaradi usedlin. ■ Opravite intenzivno nego aparata. → <i>Stran 54</i> ■ Preverite, ali so v talno enoto zašli tujki. Odprite vzdrževalno loputo in odstranite tujke. → <i>Stran 47</i>
Prosimo očistite filter za vlakna	Čiščenje talne enote → <i>Stran 47</i>
Potrebna je preprosta nega aparata.	Vaš aparat po določenem času uporabe samodejno priporoči preprosto nego aparata. Opravite preprosto nego aparata. → <i>Stran 53</i>
Na voljo je nova različica programske opreme. Želite zdaj posodobiti programsko opremo? To lahko traja več minut.	Na voljo je nova različica programske opreme za aparat. Posodobite programsko opremo. → <i>Stran 38</i>
Selfcleaning	Poteka samodejno čiščenje aparata. Med prikazanim postopkom ne izvlecite posode za kondenzirano vodo in ne prekinite programa.
Rezervoar za osvežilec je prazen, prosimo napolnite.	V rezervoar za vodo natočite hladno pitno vodo. → <i>Stran 42</i> Pritisnite Start/  Reload (Zagon/Prekinitev).
Hlajenje	<p>Med sušenjem lahko nastane visoka temperatura. Da se perilo ne bi poškodovalo, postopek CoolDown zniža temperaturo, kadar:</p> <ul style="list-style-type: none"> ■ začasno zaustavite program ■ prekinete program ■ izklopite aparat prek aplikacije <p>Če ne odprete vrat, se po 30 sekundah samodejno zažene postopek CoolDown. Aparat lahko upravljate tudi med izvajanjem postopka CoolDown.</p> <p>Opombe</p> <ul style="list-style-type: none"> ■ Med postopkom CoolDown se boben vrti tudi med začasno zaustavitvijo aparata. ■ Uravnavanje temperature lahko traja do 10 minut.

* glede na opremo aparata ali razpoložljiv pribor





Pregled programov







Program	maksimalna količina perila
Naziv programa Kratka pojasnitev programa oz. za katere vrste perila je primeren.	maksimalna količina perila pomeni teža suhega perila
Cottons (Bombaž)  Občutljivo perilo, perilo, ki se lahko prekuhava iz bombaža ali lana.	9 kg
Easy-Care (Enostavna nega)  Tekstil iz sintetike ali mešanih vlaken.	3,5 kg
Mix (Mešano)  Naložili ste mešano kombinacijo perila iz bombaža in sintetike.	3 kg
Time Program Warm (Časovni program toplo)  Časovni program za vse vrste perila razen svile. Primeren za perilo, ki je že bilo sušeno, nekoliko vlažno perilo ali za naknadno sušenje večslojnega, debelega perila. Opombe <ul style="list-style-type: none"> ■ Volno, športne čevlje in plišaste igrače sušite izključno s košaro za volno. ■ Pri časovnem programu preostala vlažnost ni samodejno zaznana. Če je perilo po sušenju še vedno preveč vlažno, ponovite program in po potrebi podaljšajte trajanje. 	3 kg maks. polnjenje za volno/plišaste igrače v košari: 1 polnjenje košare maks. polnjenje za čevlje v košari: 1 par
Wool Finish (Volna konec)  Volna ali tkanine z deležem volne, primerno za pranje v pralnem stroju. Opombe <ul style="list-style-type: none"> ■ Perilo postane bolj mehko, a se ne suši. ■ Vzemite perilo po koncu programa in ga pustite, da se ohladi. 	0,5 kg
Smart Dry  Potem ko ste perilo oprali v pralnem stroju, vam sušilni stroj ponudi ustrezen program za sušenje perila. Dodatne informacije: → <i>Stran 40</i> Opombe <ul style="list-style-type: none"> ■ Pralni stroj mora imeti funkcijo Home Connect. ■ Pralni stroj in sušilnik morata biti povezana z domačim omrežjem in prijavljena v aplikaciji Home Connect. 	odvisno od priporočenega programa



<p>Business </p> <p>Časovni program za odstranjevanje gub in vonjav na osnovi zraka (npr. vonja po tobaku). Primerno za suhe, malo nošene moške obleke, suknjiče in hlače, ki jih je treba kemično čistiti in jih ni dovoljeno prati v pralnem stroju. Dodatne informacije: → <i>Stran 42</i></p> <p>Opombe</p> <ul style="list-style-type: none"> ■ Tkanine se ne sušijo ali čistijo. ■ Program ni primeren za tanke in lahke poletne moške obleke. ■ Po koncu programa nemudoma odstranite oblačila, da preprečite mečkanje. 	<p>1 moška obleka/ kostim (1 suknjič in 1 hlače/krilo)</p>
<p>5 Shirts (5 Srajc) </p> <p>Časovni program za odstranjevanje gub in vonjav na osnovi zraka (npr. vonja po tobaku). Primerno za suhe, malo nošene srajce in bluze. Dodatne informacije: → <i>Stran 42</i></p> <p>Opombe</p> <ul style="list-style-type: none"> ■ Tkanine se ne sušijo ali čistijo. ■ Po koncu programa nemudoma odstranite oblačila, da preprečite mečkanje. 	<p>2–5 srajc</p>
<p>1 Shirt (1 Srajca) </p> <p>Časovni program za odstranjevanje gub in vonjav na osnovi zraka (npr. vonja po tobaku). Primerno za suhe, malo nošene srajce in bluze. Dodatne informacije: → <i>Stran 42</i></p> <p>Opombe</p> <ul style="list-style-type: none"> ■ Tkanine se ne sušijo ali čistijo. ■ Po koncu programa nemudoma odstranite oblačila, da preprečite mečkanje. 	<p>1 srajca ali 1 bluza</p>
<p>Shirts/Blouses (Srajce/Bluze) </p> <p>Srajce/bluze iz bombaža, lana, sintetike ali mešanih tkanin.</p> <p>Opomba: Po sušenju perilo zlikajte ali pa ga obesite. Preostanek vlage se bo tako enakomerno porazdelil.</p>	<p>1,5 kg</p>
<p>Towels (Brisače) </p> <p>Neobčutljive brisače in kopalni plašči iz bombaža.</p>	<p>6 kg</p>
<p>Super Quick 40' (Hitro 40') </p> <p>Mešano perilo iz sintetike in lahkega bombaža.</p>	<p>1 kg</p>
<p>AllergyPlus </p> <p>Odporne tkanine.</p> <p>Opomba: S programom dosežete visoko temperaturo. Posebej primerno pri povečanih higienskih zahtevah.</p>	<p>4 kg</p>
<p>Additional Programs  (... nadalje) </p>	
<p>Naziv programa</p> <p>Kratko pojasnilo programa oz. za katere vrste perila je primeren.</p>	<p>največja količina perila</p> <p>največja količina perila pomeni teža suhega perila</p>

Odeja S sintetičnimi vlakni napolnjeno blago, vzglavniki, prešite ali dnevne odeje. Opomba: Večje kose perila sušite posamezno. Upoštevajte navodila za negovanje.	2,5 kg
Časovni prog. hladno Časovni program za vso perilo, razen volne in svile. Za osveževanje ali prezračevanje malo nošenega perila. Opomba: Trajanje programa lahko prilagodite.	3 kg
Občutljivo Občutljivo perilo, ki se pere v pralnem stroju, npr. iz satena, sintetičke ali mešanih tkanin.	2 kg
Puh S puhom napolnjen tekstil, odeje ali odeje s puhom. Opombe ■ Večje kose perila sušite posamezno. ■ Po koncu programa pretresite tekstilne kose, da se polnilo razporedi in da se vlažni kosmi razpustijo. Po potrebi ponovno zaženite program.	1,5 kg
Športna oblačila Oblačila iz aktivnih vlaken in sintetičke, ki se hitro suši.	1,5 kg

P+ Nastavitve

Nastavitev programa	Funkcija
Opomba: Nekaterih nastavitev ni mogoče aktivirati v vseh programih. Aktivirane nastavitve so prikazane na tipkah ali na zaslonu. Aktivirane nastavitve lahko spremenite ali deaktivirate, tako da ponovno pritisnete ustrezne tipke.	
 Remote Start (Start na daljavo)	Z  Remote Start (Start na daljavo) lahko omogočite daljinski zagon aparata prek aplikacije Home Connect ali priključete nastavitve Home Connect. Opombe ■ Prosimo, upoštevajte opombe glede temperature v prostoru → <i>Stran 62</i> . ■ Za aktivacijo daljinskega zagona morajo biti vrata aparata zaprta in aparat mora biti povezan z domačim omrežjem. ■ Iz varnostnih razlogov se daljinski zagon deaktivira v naslednjih primerih: ■ če odprete vrata, ■ če pride do izpada električnega toka, ■ če na aparatu pritisnete Start/  Reload (Zagon/Prekinitev), ■ če ponovno na kratko pritisnete  Remote Start , ■ če pritisnete  , da izklopite aparat.

Drying Aim * ◁ (Cilj sušenja):	Stopnja sušenja določa, kako vlažno ali suho bo perilo po koncu programa. Če ste nastavili izbrali stopnjo sušenja, bo ta ostala shranjena za ta program tudi po izklopu aparata. Izjema: pri bombažu se nastavitve ne shranijo.
 (Suho za v omaro+)	Večplastno, debelo perilo, ki se počasi suši.
 (Suho za v omaro)	Navadno, enoplastno perilo.
 (Suho za likanje)	Navadno, enoplastno perilo, ki mora biti po sušenju vlažno in primerno za likanje ali obešanje.
Less Ironing ☺ (Enostavno likanje)	Po sušenju boben v rednih razmikih premika perilo, da prepreči mečkanje. Samodejno funkcijo zaščite pred mečkanjem lahko aktivirate ali deaktivirate za prikazani čas trajanja v minutah.
Finished in ☺ (Končano čez)	<p>Pred zagonom programa lahko z ^ in v konec programa zamaknete za največ 24 ur.</p> <p>Na zaslonu se prikaže nastavljeno število ur, npr. 8 h, in se odšteva do zagona programa. Po zagonu programa se prikaže trajanje programa.</p> <p>Opomba: Prosimo, upoštevajte opombe glede temperature v prostoru → <i>Stran 62</i>.</p>
Drying Aim * ◁	Čas sušenja za časovne programe lahko z ^ in v podaljšate v korakih po 10 minut.
Memory 1 M1 ali Memory 2 M2 (priljubljeni programi)	<p>Shranite ali aktivirajte svoje individualne nastavitve za en program: Pritisnite Memory 1 M1 ali Memory 2 M2</p> <ul style="list-style-type: none"> ■ za najmanj 3 sekunde, da shranite svoje individualne nastavitve programa. ■ za manj kot 3 sekunde, da aktivirate svoje individualne nastavitve programa. <p>Opomba: Izbrane nastavitve se ohranijo tudi po izklopu aparata.</p>
Start/ ▷ ⏸ Reload (Zagon/Prekinitvev)	Zagon, začasna zaustavitev in prekinitvev programa.
Options (Možnosti)	Priklic drugih nastavitvev:
 Hitrost ožemanja	<p>Nastavite število vrtljajev ožemanja predhodno ožetega perila. Čas sušenja se podaljša ali skrajša glede na nastavljeno število vrtljajev ožemanja.</p> <p>Opomba: Nastavljeno število vrtljajev ožemanja ne spremeni časa sušenja pri časovnih programih.</p>
 Prilagodite suhost	<p>Če se vam zdi perilo po sušenju prevlažno, lahko spremenite stopnjo suhosti pri določeni stopnji sušenja in jo zvišujete od 1 do 3. S tem se trajanje programa podaljša, temperatura pa ostane enaka.</p> <p>Če ste spremenili stopnjo sušenja za določeno stopnjo suhosti, ostane nastavitvev shranjena, tudi ko izklopite aparat.</p>
 Nežno sušenje	Znižana temperatura za občutljive tkanine, npr. poliakril ali elasthan, lahko podaljša čas sušenja.

Nastavitev aparata	Funkcija
Sprememba nastavitev aparata je opisana na → <i>Stran 34</i>	
Basic Settings  3 sec. (Osnovna nastavitev 3 sek.)	Za spremembo nastavitev aparata in nastavitev Home Connect.
Child Lock  3 sec. (Otroška zaščita 3 sek.)	Zavarujte upravljalne elemente pred nenamernim upravljanjem.



Perilo

Priprava perila



Opozorilo

Nevarnost eksplozije/požara!

Določeni predmeti se lahko med sušenjem vnamejo ali celo povzročijo, da se vname ali eksplozira aparat. Odstranite vse vžigalnike ali vžigalice iz žepov perila.

Pozor!

Poškodbe bobna in tkanin

Boben in tkanine se lahko med delovanjem poškodujejo, če boste v žepih perila pustili predmete. Iz žepov perila odstranite vse predmete, npr. kovinske dele.

Perilo pripravite, kot sledi:

- Pasove, trakove ipd. povežite ali pa za tovrstno perilo uporabite vrečko za pranje perila.
- Zapnite zadrge, zaponke, ušesca in gumbe. Zapnite gumbe na velikih kosih perila, npr. na posteljnini.
- Zelo majhne kose perila, npr. majhne otroške nogavice, vedno skupaj z večjimi kosi, npr. brisačami.
- Za posamezne kose perila uporabite časovni program.
- Določeno perilo, npr. majice in trikoji, se lahko pri prvem sušenju skrči. Uporabite program za občutljivo perilo.
- Neobčutljivo perilo ne smete prekomerno sušiti. To lahko povzroči prekomerno mečkanje.
- Nekatera pralna in negovalna sredstva, npr. pralni škrob ali mehčalec, vsebujejo delce, ki se lahko posedajo na senzorju za vlago. To lahko vpliva na delovanje senzorja in s tem tudi na rezultat sušenja.

Opombe

- Pralna in negovalna sredstva pri perilu, ki ga boste sušili v stroju, dozirajte po navodilih proizvajalca.
- Senzor za vlago čistite redno
→ *Stran 50.*

Razvrščanje perila

Opomba: Perilo naložite v stroj ločeno. Če želite doseči dober rezultat pri sušenju, se pri nalaganju v stroj kosi perila ne smejo držati skupaj.

Pozor!

Materialna škoda na sušilnem stroju ali oblačilih

Perilo, ki ni primerno za sušenje v sušilnem stroju lahko med sušenjem poškoduje aparat in perilo. Pred sušenjem perilo sortirajte v skladu z navodili na etiketi za nego:

- Primerno za sušenje v sušilnem stroju
- Sušenje pri normalni temperaturi
- Sušenje pri nizki temperaturi
- Ne sušite v sušilnem stroju

Pri sortiranju perila, ki ga želite posušiti, upoštevajte naslednje:

- Sušite perilo iz istih tkanin in struktur skupaj, tako da dosežete enakomeren rezultat sušenja. Če boste sušili tanko, debelo ali večplastno perilo skupaj, bo to perilo suho v različnih stopnjah.
- Glejte opise perila za programe sušenja.
→ *"Pregled programov" na strani 23*

Opomba: Če se vam zdi perilo po sušenju prevlažno, lahko izberete časovni program za naknadno sušenje.

Pozor!**Materialna škoda na aparatu ali perilu**

Naslednjega perila **ne** sušite v sušilnem stroju:

- Perilo, ki je umazano z voskom ali maščobo.
- Neoprano perilo.
- Tkanine, ki ne prepuščajo zraka, npr. gumirani kosi perila.
- Občutljive tkanine npr. svila, sintetične zavese.

**Upravljanje aparata****Nalaganje perila in vklop aparata**

Opomba: Aparat mora biti pravilno postavljen in priključen. → *Stran 12*

1. Pripravite perilo in ga razvrstite.
2. Pritisnite tipko , da vklopite aparat.

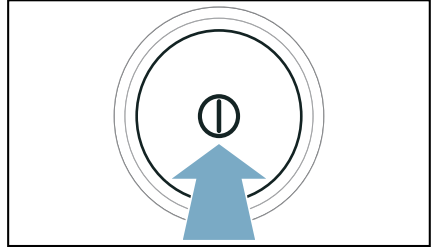

3. Odprite vrata. Preverite, ali je boben popolnoma izpraznjen. Po potrebi ga izpraznite.

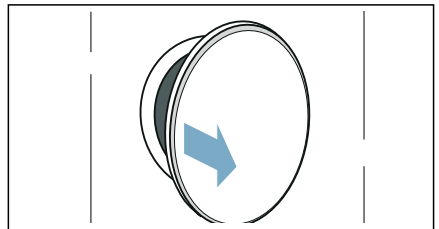

4. Perilo razgrnite in ga dajte v bobn.

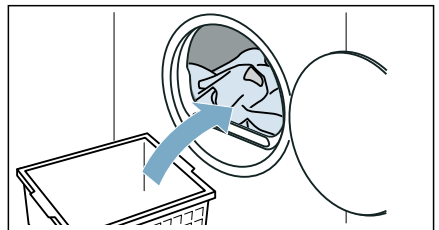

5. Zaprite vrata.

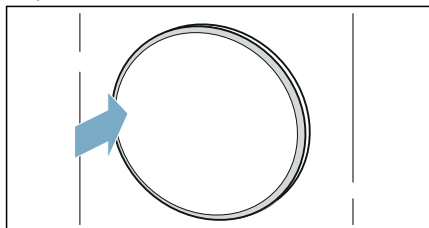

Pozor!

Na stroju ali oblačilih lahko nastane škoda.

Pazite na to, da se med vrata ne bo ukleščilo perilo.

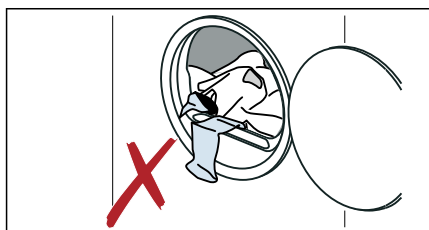

Opomba: Boben aparata je po odpiranju, zapiranju in zagonu programa osvetljen. Notranja osvetlitev bobna samodejno ugasne.

Upravljanje/navigacija

Aparat lahko upravljate in spreminjate nastavitve, tako da uporabite izbirne tipke \wedge/\vee na **zgornji strani** in/ali na **spodnji strani** zaslona.

- V glavnem meniju:

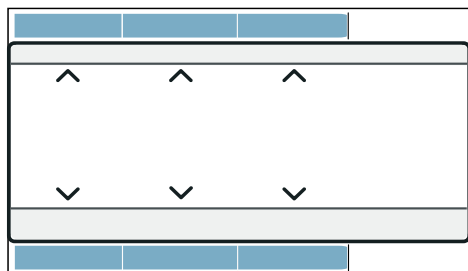

- V podmenijih za možnosti, več nastavitev ali programov:

1. Z levimi tipkami izberite nastavev.



Izbrana nastavev je na zaslonu poudarjena.

2. Z desnimi tipkami spremenite vrednosti nastavitve.



Nastavev je aktivirana, ko je označena. Nastavev je deaktivirana, ko ni označena.

Opomba: Aparat bo prevzel spremembe brez dodatne potrditve.

Nastavev programa

Opomba: Če ste aktivirali otroško varovalo, ga morate pred nastavljanjem programa izključiti. → *Stran 34*

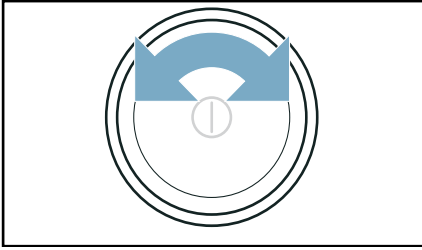

1. Nastavite želen program.



Na zaslonu se prikažejo programske nastavitve.

2. Če želite, prilagodite nastavitve programa.

Druge programe nastavite, kot sledi:

1. Nastavite program **Additional Programs**  (... nadalje).
2. Pritisnite tipko **pod** .

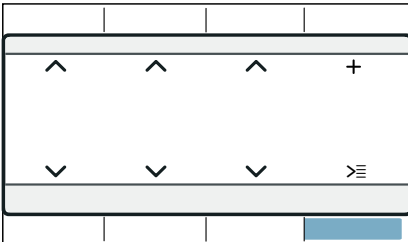

3. Nastavite želeni program.
4. Če želite, prilagodite nastavitve programa.

Opomba: Počakajte ali pritisnite **Glvn. Meni**, da zapustite nastavitve.

Nastavitve programa

Potem ko nastavite program, lahko spremenite ali aktivirate/deaktivirate nastavitve, ki so takrat na voljo. Pregled možnih nastavitvev programov najdete od → *Stran 25* dalje.

Nastavitve programa spremenite ali aktivirate/deaktivirate, kot sledi:

- V glavnem meniju:

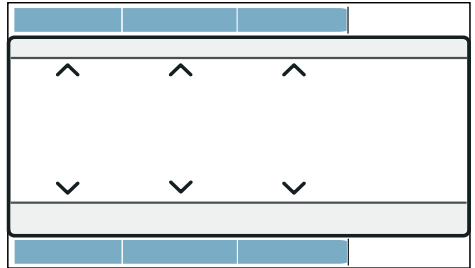

- Pod **Options** (Možnosti):

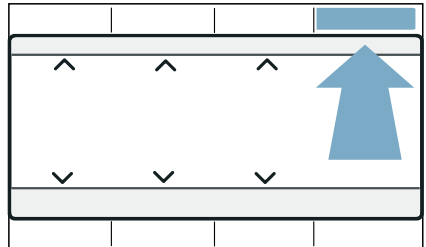

1. Pritisnite **Options** (Možnosti).
2. Spremenite želeno nastavitve.

Opomba: Počakajte ali pritisnite **Options**(Možnosti), da zapustite nastavitve.

Zagon programa

Pritisnite **Start/  Reload** (Zagon/ Prekinitve).

Opomba: Če želite program zavarovati pred nenamernimi spremembami, vklopite varovalo za otroke.

→ *Stran 34*

Potek programa

Status programa je prikazan na zaslonu.

Opomba: Pri izbiri programa se prikaže predvideno trajanje sušenja perila za največjo priporočeno količino perila. Senzor vlažnosti med sušenjem meri vlažnost perila. Trajanje programa in prikaz preostalega časa se med delovanjem samodejno prilagajata glede na vlažnost (razen pri časovnih programih).

Sprememba programa ali dodajanje perila

Med sušenjem lahko vedno odvzamete ali dodatno naložite perilo, program lahko tudi spremenite oz. prilagodite.

1. Odprite vrata ali pritisnite **Start/Reload** (Zagon/Prekinitev) za začasno zaustavitev.
Opomba: Ko je funkcija CoolDown aktivna, se boben tudi med začasno zaustavitvijo še naprej vrti. Funkcijo CoolDown lahko kadarkoli prekinete, tako da odprete vrata.
2. Naložite perilo ali pa ga vzemite iz aparata.
3. Če želite, lahko izberete drug program ali drugačno programsko nastavitev. → "Pregled programov" na strani 23

Opomba: Med postopkom CoolDown ne spreminjajte programa.

4. Zaprite vrata.
5. Pritisnite **Start/Reload** (Zagon/Prekinitev).

Opomba: Trajanje programa na zaslonu se spreminja glede na količino polnjenja in vlažnost perila. Prikazane vrednosti se lahko spremenijo, če spremenite program ali količino polnjenja.

Prekinitev programa

Program lahko kadar koli prekinete, tako da odprete vrata ali pritisnete tipko **Start/Reload** (Zagon/Prekinitev).

Pozor!

Nevarnost požara. Perilo se lahko vname.

Če program prekinete, morate odstraniti vse kose perila in jih razprostrti, da se ohladijo.

Konec programa

Na prikazovalniku se prikaže obvestilo: **Končano, Izpraznite boben**

Odstranjevanje perila in izklop aparata

1. Odstranite perilo.

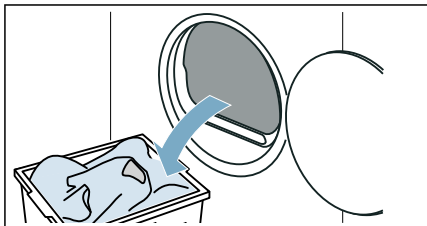

2. Pritisnite tipko **⓪**, da izklopite aparat.

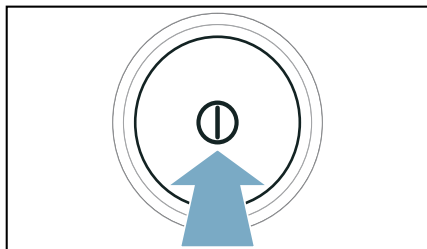

Praznjenje posode za kondenzirano vodo

Med sušenjem v aparatu nastaja kondenzat.

Če ne uporabljate odtočne cevi, se kondenzat zbira v posodi za kondenzat. V tem primeru morate posodo za kondenzat izprazniti po vsakem sušenju in tudi, če se je med sušenjem predčasno napolnila.

1. Odstranite posodo za kondenzirano vodo vodoravno.

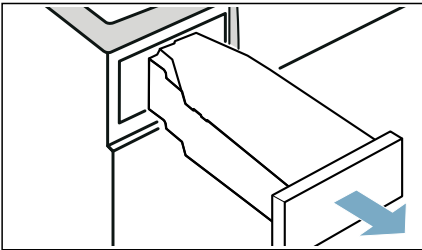

2. Izlijte kondenzirano vodo.

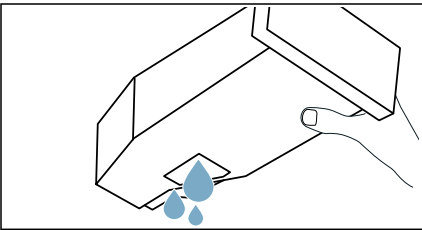

Pozor!

Lahko pride do ogrožanja zdravja in materialne škode

Kondenzirana voda ni pitna voda in je lahko onesnažena z nitkami. Onesnažena kondenzirana voda lahko škoduje zdravju in povzroči materialno škodo. Ni je dovoljeno piti ali uporabljati v druge namene.

3. Ponovno vstavite posodo za kondenzirano vodo v aparat, da se občutno zaskoči.

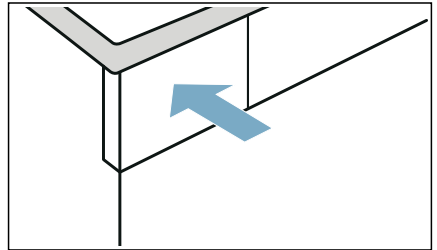

Opomba: Filter v posodi za kondenzirano vodo je namenjen filtriranju kondenzirane vode, ki se uporablja za samodejno čiščenje tega aparata. Filter se očisti s praznjenjem kondenzirane vode. Kljub temu pa filter redno preverite, da niso na njem ostale usedline in jih po potrebi odstranite.
→ "Čiščenje filtra v posodi za kondenzirano vodo" na strani 50



Nastavitve aparata

Varovalo za otroke in osnovne nastavitve (npr. zvočne signale) lahko spremenite ali vklopite/izklopite.

Varovalo za otroke

Z vklopom varovala za otroke boste preprečili nenamerno upravljanje plošče.

Vklopite/izklopite varovalo za otroke, kot sledi:

Za pribl. 3 sekunde pritisnite obe tipki **Child Lock**  **3 sec.** .

Opomba: Varovalo za otroke ostane aktivirano tudi po izklopu aparata. Če želite po vklopu uporabljati upravljalno ploščo, morate deaktivirati varovalo za otroke.

Osnovne nastavitve

Določene osnovne nastavitve na aparatu lahko spremenite. Da lahko opravite spremembe, morate najprej **vklopiti nastavitveni način:**

Za pribl. 3 sekunde pritisnite obe tipki **Basic Settings**  **3 sec.**.

Spreminjate lahko naslednje osnovne nastavitve:

Osnovna nastavitve	Opis
Zvočni signal	Sprememba glasnosti ali deaktivacija opozorilnih signalov (npr. ob koncu programa)
Zvok tipk	Sprememba glasnosti ali deaktivacija upravljalnih zvočnih signalov
Jezik	Sprememba jezika aparata

Osnovne nastavitve spremenite in vklopite/izklopite, kot sledi

1. Spremenite zeleno nastavitvev. Aktivirana nastavitvev je na zaslonu označena.
2. Spremenite še druge osnovne nastavitve ali shranite osnovne nastavitve in zaključite postopek.

Osnovne nastavitve shranite in zaključite, kot sledi

- Zavrtite stikalo za izbiro programov .
- Izklopite aparat.
- Za pribl. 3 sekunde pritisnite obe tipki **Basic Settings**  **3 sec.**



Home Connect

Ta aparat lahko povežete z omrežjem Wi-Fi in ga daljinsko upravljate prek mobilne naprave.

Z mobilno napravo lahko prek aplikacije Home Connect na tem aparatu:

- nastavljate in zaženete programe.
- spreminjate in aktivirate/ deaktivirate nastavitve programov.
- priključite status programa.
- spreminjate in aktivirate/ deaktivirate nastavitve aparata.
- izklopite aparat.

Praden lahko začnete uporabljati funkcije Home Connect, morate opraviti naslednje:

1. Na mobilno napravo namestite aplikacijo Home Connect.
2. Prijavite se v aplikacijo Home Connect.
3. Aparat enkrat samodejno **ali** ročno povežite z domačim omrežjem.
4. Aparat povežite z aplikacijo Home Connect.

Informacije o aplikaciji lahko najdete na naši spletni strani za Home Connect www.home-connect.com

Storitve Home Connect niso na voljo v vseh državah. Razpoložljivost funkcije Home Connect je odvisna od razpoložljivosti storitev Home Connect v vaši državi. Informacije so vam na voljo na: www.home-connect.com

Opombe

- Prosimo, upoštevajte varnostne napotke v teh navodilih za uporabo in poskrbite, da jih upoštevate tudi, kadar upravljate z aparatom prek aplikacije Home Connect in vas medtem ni doma. Upoštevajte tudi navodila v aplikaciji Home Connect.

- Medtem ko upravljate z aparatom, ne morete izvajati sprememb prek aplikacije Home Connect. Spremembe na aparatu pa so kljub temu vidne tudi v aplikaciji Home Connect.

Priklic menija home Connect

V meniju Home Connect lahko vzpostavljate omrežne povezave in jih pregledujete, ponastavite omrežne nastavitve, aktivirate/deaktivirate Wi-Fi in poiščete druge funkcije Home Connect.

1. Aparat vklopite.
2. Pritisnite in najmanj 3 sekunde držite **Remote Start** (Start na daljavo). Na prikazovalniku se prikaže: **Samod. prij. v omre..** Nahajate se v meniju Home Connect.

Opomba: Na kratko pritisnite **Remote Start** (Start na daljavo), da zaprete meni Home Connect.

Povezava z domačim omrežjem in aplikacijo Home Connect

Aparat enkrat **samodejno** ali **ročno** povežite z domačim omrežjem.

Opombe

- Če ima usmerjevalnik vašega domačega omrežja funkcijo WPS, lahko aparat samodejno povežete z domačim omrežjem.
- Če usmerjevalnik vašega domačega omrežja nima funkcije WPS, morate aparat ročno povezati z domačim omrežjem.

Nato se morate povezati z aplikacijo Home Connect.

Opomba: Da lahko povežete aparat z domačim omrežjem, mora biti na aparatu aktivirana funkcija **Wi-Fi**. Funkcija **Wi-Fi** na aparatu je tovarniško deaktivirana in se samodejno aktivira, ko povežete aparat z domačim omrežjem.

Samodejna povezava z vašim domačim omrežjem

Korak 2.1

Prepričajte se, da se nahajate v meniju Home Connect. → *Stran 35*

1. Pritisnite **poveži**.

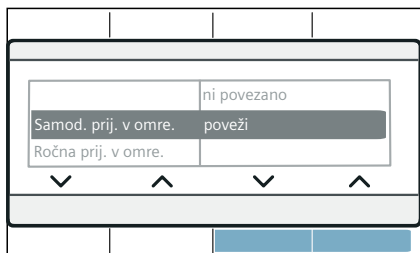

2. Potrdite obvestilo na prikazovalniku. Aparat se zdaj poskuša povezati z domačim omrežjem. Na prikazovalniku utripa .

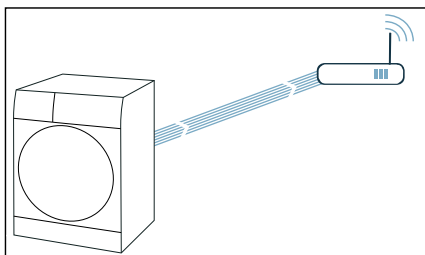

3. V naslednjih 2 minutah vklopite funkcijo WPS na usmerjevalniku svojega domačega omrežja.

Če se je aparat uspešno povezal z domačim omrežjem, se na prikazovalniku prikaže **povezano** in  neprekinjeno sveti.

Opomba: Če povezave ni bilo mogoče vzpostaviti, preverite, ali je aparat znotraj dosega domačega omrežja. Ponovite postopek samodejne povezave ali povezavo vzpostavite ročno.

Ročna povezava z domačim omrežjem

Korak 2.2

Prepričajte se, da se nahajate v meniju Home Connect. → *Stran 35*

Prepričajte se, da ste odprli aplikacijo Home Connect in se prijavili.

1. Pritisnite **Ročna prij. v omre..**
2. Pritisnite **poveži**.

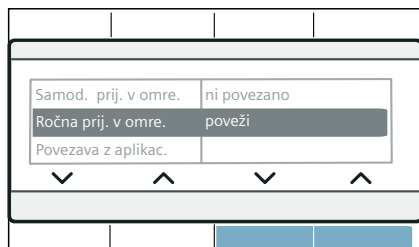

Aparat zdaj nastavlja svoje brezžično omrežje z imenom (SSID) **HomeConnect**.

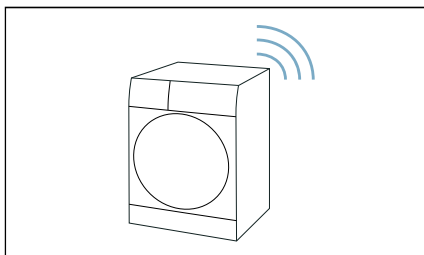

3. Priključite nastavitve WLAN na mobilni napravi.

4. Mobilno napravo povežite z brezžičnim omrežjem **HomeConnect** in vnesite geslo (Key) **HomeConnect**.

Mobilna naprava se zdaj povezuje z aparatom. Postopek povezave lahko traja do 60 sekund.

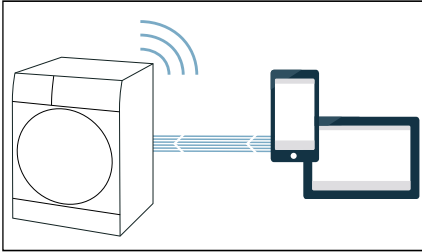

5. Po uspešni vzpostavitvi povezave odprite aplikacijo Home Connect na mobilni napravi in sledite korakom v aplikaciji.
6. V aplikaciji Home Connect vnesite ime omrežja (SSID) in geslo (Key) **domačega omrežja**.
7. Sledite zadnjim korakom v aplikaciji Home Connect, da povežete svoj aparat.

Če se je aparat uspešno povezal z domačim omrežjem, se na prikazovalniku prikaže **povezano** in  neprekinjeno sveti.

Opomba: Če povezave ni bilo mogoče vzpostaviti, preverite, ali je aparat v dosegu domačega omrežja. Ponovite postopek ročne vzpostavitve povezave.

Povezava z aplikacijo Home Connect

Korak 3

Če je vaš aparat povezan z domačim omrežjem, potem ga lahko povežete z aplikacijo Home Connect.

Prepričajte se, da se nahajate v meniju Home Connect. → *Stran 35*

Prepričajte se, da ste odprli aplikacijo Home Connect in se prijavi.

1. Pritisnite **Povezava z aplikac.**.

2. Pritisnite **Poveži aplikacijo**.

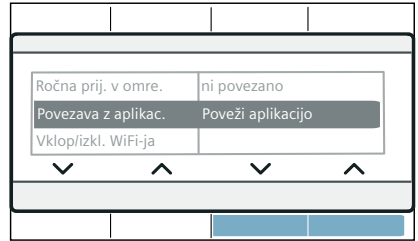

Aparat se zdaj poskuša povezati z aplikacijo Home Connect.

3. Ko se aparat prikaže v aplikaciji, opravite zadnje korake v aplikaciji Home Connect.

Opomba: Če povezave ni bilo mogoče vzpostaviti, preverite, ali je vaša mobilna naprava v dosegu domačega omrežja oz. ali je povezana z njim. Ponovite postopek vzpostavitve povezave z aplikacijo Home Connect.

Vklop/izklop brezžičnega omrežja

Če je aparat že povezan z domačim omrežjem, lahko na aparatu aktivirate ali deaktivirate **Wi-Fi**.

Prepričajte se, da se nahajate v meniju Home Connect. → *Stran 35*

1. Pritisnite **Vklop/izkl. WiFi-ja**.
2. pritisnite **Vklop** ali **Izklop**.

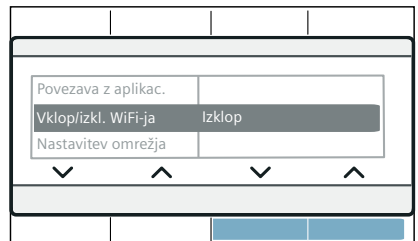

Opombe

- Če aparat povežete z domačim omrežjem, se funkcija WiFi samodejno vklopi.
- Ko je funkcija Wi-Fi vklopljena, se aparat ne izklopi samodejno.
- Če je funkcija WiFi na aparatu izklopljena, aparata ni mogoče vklopiti ali upravljati na daljavo prek aplikacije Home Connect.
- Če je funkcija WiFi izklopljena in je bil aparat prej povezan z vašim domačim omrežjem, se povezava pri ponovnem vklopu funkcije WiFi samodejno znova vzpostavi.
- Ko vklopite to funkcijo, je poraba energije večja, kot je navedeno v preglednici vrednosti porabe.
→ *Stran 61*

Ponastavitev omrežnih nastavitvev

Vse omrežne nastavitve lahko ponastavite.

Prepričajte se, da se nahajate v meniju Home Connect. → *Stran 35*

1. Pritisnite **Nastavitev omrežja**.
2. Pritisnite **ponastavi**.

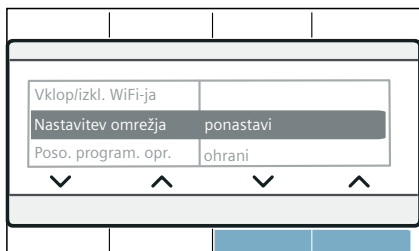

Opomba: Če želite aparat spet uporabljati s pomočjo aplikacije Home Connect, ga morate ponovno povezati z domačim omrežjem in aplikacijo Home Connect.

Posodobitev programske opreme

Programsko opremo Home Connect na aparatu lahko posodobite. Ko je na voljo nova posodobitev programske opreme, se na prikazovalniku prikaže obvestilo: **Na voljo je nova različica programske opreme. Želite zdaj posodobiti programsko opremo? To lahko traja več minut.**

Namestite posodobitev neposredno prek **obvestila na prikazovalniku** ali **ročno**, kot sledi:

Prepričajte se, da se nahajate v meniju Home Connect. → *Stran 35*

1. Pritisnite **Poso. program. opr.**
2. Pritisnite **namesti zdaj**.

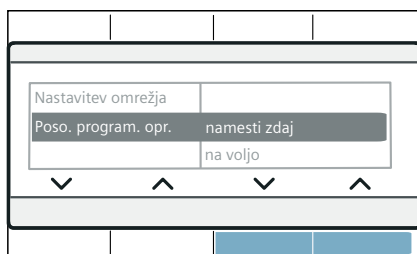

Opomba: Posodabljanje programske opreme lahko traja več minut. Med posodabljanjem ne izklopite aparata.

Opomba: Če nova posodobitev programske opreme ni na voljo, se na prikazovalniku prikaže **ni na voljo**

Upravljanje z energijo

Aparat lahko povežete s sistemom Smart Energy (upravljanje z energijo).

Potem ko aparat povežete s sistemom Smart Energy (upravljanje z energijo) in aktivirate **Flex Start**, lahko optimizirate porabo energije, tako da se vaš aparat vedno zažene šele, ko vaše hišne sončne celice proizvedejo dovolj energije ali ko je električni tok cenejši.

Nadaljnje informacije in sistemske zahteve za uporabo sistema upravljanja z energijo najdete na spletni strani:

www.home-connect.com/energymanagement

Opombe

- Sistem Smart Energy (upravljanje z energijo) mora uporabljati komunikacijski standard Iniciative EEBus.
- V navodilih za sistem Smart Energy (upravljanje z energijo) vnaprej preberite, kako ga povežete z aparatom.

1. Pritisnite **Energy mgmt..**
2. Pritisnite **poveži.**

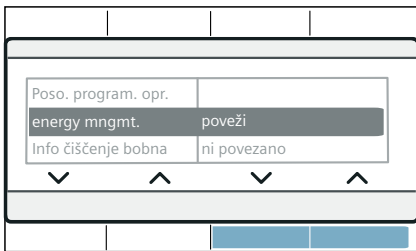

Aparat se zdaj poskuša povezati s sistemom Smart Energy (energijskim krmilnikom). Če se je aparat uspešno povezal, se na prikazovalniku prikaže: **poveži**.

3. Aktivirajte Flexstart, če naj se aparat zažene prek sistema Smart Energy (energijskega krmilnika).

Flex Start

Aktivirajte **Flex Start**, da bo sistem Smart Energy (upravljanje z energijo) lahko vklopil vaš aparat, ko bodo vaše hišne sončne celice proizvedle dovolj energije ali ko bo električni tok cenejši.

Opomba: Vaš sistem Smart Energy (upravljanje z energijo) lahko vklopil vaš aparat samo, če sta sistem Smart Energy (upravljanje z energijo) in aparat povezana med sabo.

1. Izberite zeleni program.
2. Pritisnite **Finished in** ⌚ (Končano čez).
3. Izberite zeleni časovni interval.
Opomba: Časovni interval lahko izberete v korakih po eno uro do 24 h.
4. Pritisnite **Start/ ⏪ Reload** (Zagon/ Prekinitev).

Na prikazovalniku se prikaže **Zakasnen vklop.**

5. Pritisnite **Remote Start** (Start na daljavo).

Na prikazovalniku se prikaže **Flex Start.** Funkcija **FlexStart** je zdaj aktivirana in aparat bo čakal na daljinski zagon prek pametnega energijskega sistema (upravljanje z energijo).

Na prikazovalniku se prikaže: **Priprav. v pribl..** Sistem Smart Energy (energijski krmilnik) je določil trenutek, ko se vaš aparat lahko zažene. Ob navedenem času se program zaključi.

Opombe

- Če sistem Smart Energy (upravljanje z energijo) ne vklopi vašega aparata, se program kljub temu zažene pred potekom nastavljenega časovnega intervala.
Ko časovni interval poteče, se program zaključi.
- **Remote Start** in s tem tudi **Flex Start** se iz varnostnih razlogov deaktivirata pod naslednjimi pogoji:
 - Pritisnite Start/ ⏪ Reload.
 - Odprite vrata.
 - Konec programa.
 - Pritisnite Ⓜ, da izklopite aparat.
 - Izpad električnega toka.
 Če deaktivirate **Flex Start**, ostane **Finished in** ⌚ (Končano čez) še naprej aktiviran.

Nalaganje in odvzemanje perila:

Opomba: Če ste že aktivirali **Flex Start** in se program še ni vklopil, lahko naložite perilo ali ga vzamete ven

1. Pritisnite **Start/Reload** (Zagon/Prekinitiev).
2. Odprite vrata.
3. Naložite perilo ali pa ga vzemite iz aparata.
4. Zaprite vrata.
5. Pritisnite **Start/Reload** (Zagon/Prekinitiev).
6. Pritisnite **Remote Start** (Start na daljavo).

Funkcija **FlexStart** je zdaj aktivirana in aparat bo čakal na daljinski zagon prek pametnega energijskega sistema (upravljanje z energijo).

Inteligentno priporočilo programa

Potem ko ste perilo oprali v pralnem stroju, vam sušilni stroj ponudi ustrezen program za sušenje perila.

Predvideno trajanje priporočenega programa se določi glede na predhodni program pranja.

Da lahko vaša aparata določita optimalni program sušenja, morata oddajati in sprejemati informacije.

Zato upoštevajte naslednje:

- Za prenos podatkov mora biti program pranja v celoti zaključen.
- Pralni stroj mora imeti funkcijo Home Connect.
- Pralni stroj in sušilnik morata biti povezana z domačim omrežjem in prijavljena v aplikaciji Home Connect.

1. Aparat vklopite.
2. Nastavite program na **Smart Dry** . Analiza se zažene.
3. Da prekinete analizo, nastavite drug program ali izklopite aparat.

Ko aparat najde ustrezeni program, LED-dioda priporočenega programa trajno sveti. Po potrebi potrdite opombe na zaslonu. Nato se vam na zaslonu prikažejo informacije o programu.

4. Pritisnite **Start/Reload** (Zagon/Prekinitiev).

Opomba: Če aparat ni našel ustreznega programa, se oglasi zvočni signal in na zaslonu se prikaže: **Ni mogoče priporočiti ustreznega programa sušenja za zadnji program pranja.**

Upoštevajte naslednje:

- Ustrezen program sušenja za izbrani program pranja ni bil najden.
- Pralni stroj in sušilnik morata biti povezana z domačim omrežjem in prijavljena v aplikaciji Home Connect.
- Preverite, ali sta aparata znotraj dosega domačega omrežja.
- Podatki o zadnjem programu pranja niso na voljo. Podatki se shranijo za 24 ur in se nato izbrišejo.
- Program pranja je bil prekinjen. Program pranja mora biti v celoti zaključen.

Daljinska diagnostika

Pri motnjah lahko servisna služba z daljinsko diagnozo opravi poseg na vašem aparatu.

Obrnite se na servisno službo in se prepričajte, da je aparat povezan s strežnikom Home Connect, in preverite, ali je storitev daljinske diagnoze v vaši državi na voljo.

Opomba: Za več informacij in glede razpoložljivosti storitve daljinske diagnoze v vaši državi obiščite stran za pomoč in podporo na spletni strani Home Connect v vaši državi: www.home-connect.com

Opozorila o varovanju podatkov

Ko boste svoj aparat prvič priklopili na omrežje, ki je povezano z internetom, bo aparat strežniku Home Connect predal naslednje kategorije podatkov (prva registracija):

- Nedvoumno prepoznavanje aparata (sestavljeno iz šifer aparata ter naslova MAC vgrajenega modula za brezžično komunikacijo).
- Varnostni certifikat modula za brezžično komunikacijo (za informacijsko-tehnično zaščito povezave).
- Trenutna različica programske in strojne opreme vašega gospodinjanskega aparata.
- Status morebitne ponastavitve na tovarniške nastavitve.

S to prvo registracijo boste pripravili funkcije Home Connect na uporabo, treba pa jo je opraviti šele takrat, ko boste prvič želeli uporabiti funkcije Home Connect.

Opomba: Upoštevajte, da lahko funkcije Home Connect uporabite samo v povezavi z aplikacijo Home Connect. Informacije o varovanju podatkov si lahko preberete v aplikaciji Home Connect.

Izjava o skladnosti

S tem Robert Bosch Hausgeräte GmbH izjavlja, da je aparat s funkcijo Home Connect skladen s temeljnimi zahtevami in ostalimi zadevnimi določili direktive 2014/53/EU.

Podrobno izjavo o skladnosti RED najdete med dodatnimi dokumenti na spletnem naslovu www.bosch-home.com, na proizvodni strani vašega aparata.



Pas, 2,4 GHz: 100 mW maks.
Pas, 5 GHz: 100 mW maks.

	BE	BG	CZ	DK	DE
	EE	IE	EL	ES	FR
	HR	IT	CY	LV	LT
	LU	HU	MT	NL	AT
	PL	PT	RO	SI	SK
	FI	SE	UK	NO	CH
	TR				

5 GHz, WLAN (Wi-Fi): samo za uporabo v zaprtih prostorih

Funkcija glajenja gub

Ta aparat ima programe, ki zgladijo gube in zmanjšajo neprijetne vonjave na suhih, malo nošenih oblačilih.

Opombe

- Upoštevajte nasvete za perilo. → *Stran 28*
- Perilo, onesnaženo s parfumom, deodorantom ali znojem, operite, preden ga spet oblečete.
- Z naslednjih tkanin **ne** odstranjajte gub:
 - Volna, usnje, viskoza, tkanine s kovinskimi, lesenimi ali plastičnimi deli.
 - Povoščeni ali oljeni jopiči.
- Ne uporabljajte čistilnih kompletov za sušilni stroj.

Polnjenje rezervoarja za vodo

Vaš aparat zgladi suho, malo nošeno perilo s hladno pitno vodo, ki jo s priloženim vrčem za vodo nalijete v sprednjo polnilno odprtino aparata.

Pozor!

Materialna škoda in škoda na aparatu

Aparat se lahko umaže zaradi vlaken ali se poškoduje zaradi oblog, če za glajenje gub ne uporabljate pitne vode.

- Za glajenje gub uporabljajte izključno hladno pitno vodo.
 - Ne uporabljajte kondenzirane ali destilirane vode ter dodatkov ali sredstev za odstranjevanje vodnega kamna.
1. Izberite zeleni program za glajenje gub. → *"Pregled programov" na strani 23*
 2. Nastavite zeleni program za glajenje gub.
 3. Pritisnite **Start/Reload** (Zagon/Prekinitev).

4. Na zaslonu se prikaže **Rezervoar za osvežilec je prazen, prosimo napolnite..**

Opomba: Če se na zaslonu ne prikaže **Rezervoar za osvežilec je prazen, prosimo napolnite..**, je rezervoar za vodo že napolnjen z zadostno količino vode in program se zažene.

5. Odstranite posodo za kondenzirano vodo vodoravno.

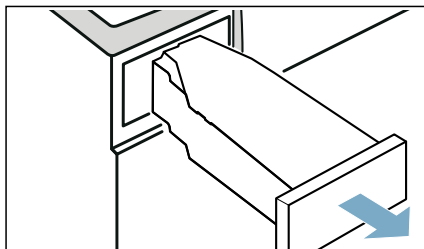

6. Pribl. 180 ml hladne pitne vode s priloženim vrčem za vodo nalijte v **sprednjo** polnilno odprtino aparata, da na zaslonu **Rezervoar za osvežilec je prazen, prosimo napolnite.** ugasne in se oglasi zvočni signal.

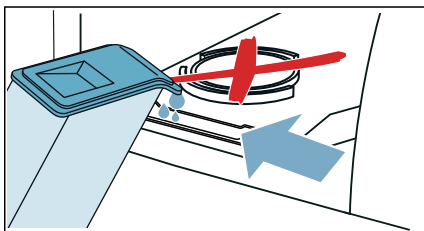

Opomba: Če v aparat nalijete več kot 180 ml pitne vode in na zaslonu **Rezervoar za osvežilec je prazen, prosimo napolnite.** ne ugasne, ste pitno vodo nalili v napačno polnilno odprtino ali aparat ni pravilno izravnana. Pitno vodo nalijte v sprednjo polnilno odprtino ali pravilno izravnajte aparat. → *"Postavitev aparata" na strani 12*

7. Ponovno vstavite posodo za kondenzirano vodo v aparat, da se občutno zaskoči.

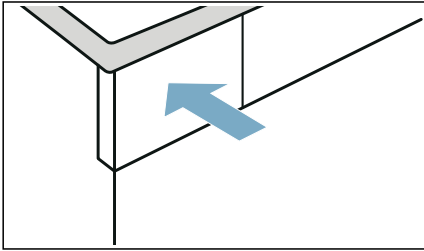

8. Pritisnite **Start/ ▷||| Reload** (Zagon/ Prekinitev).

Programi za glajenje gub

- Programov za glajenje gub ne izvajajte brez perila v bobnu. Upoštevajte opis tkanine in največjo količino perila v programih za glajenje gub. → *Stran 23*
- Z odpiranjem vrat prekinete program glajenja gub. Za ponovni zagon programa zaprite vrata in pritisnite **Start/ ▷||| Reload** (Zagon/ Prekinitev).
- Program za glajenje gub traja povprečno pribl. 45 min. in se lahko podaljša, če je v okolici hladno, in skrajša, če je v okolici toplo.
- Med glajenjem gub se lahko oglasijo dodatni šumi.
- Rezultat glajenja gub je lahko različen glede na vrsto tkanin, količino perila in nastavljeni program. Za optimalne rezultate perilo po koncu programa takoj vzemite iz aparata, ga za naknadno sušenje obesite na obešalnik in oblikujte.

Čiščenje sita v rezervoarju za vodo

Sito v rezervoarju za vodo varuje aparat pred umazanijo in ga je treba redno čistiti.

Pozor!

Materialna škoda in škoda na aparatu

Če aparat deluje brez sita ali z okvarjenim sitom, se lahko poškoduje. Aparat uporabljajte samo z vstavljenim nepoškodovanim sitom.

1. Odstranite posodo za kondenzirano vodo vodoravno.

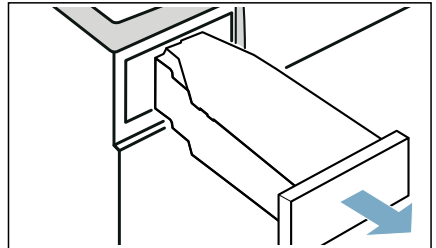

2. Odstranite sito in ga očistite pod tekočo vodo ali v pomivalnem stroju.

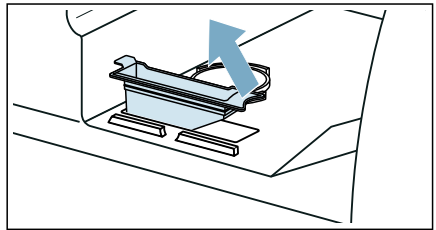

3. Vstavite sito v rezervoar za vodo.

4. Ponovno vstavite posodo za kondenzirano vodo v aparat, da se občutno zaskoči.

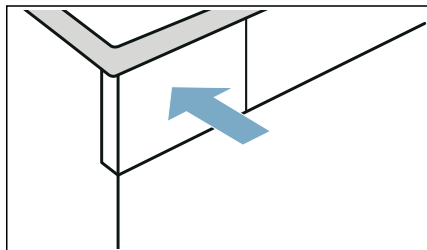

Odvod kondenzata

Med sušenjem v aparatu nastaja kondenzat.

Aparat uporabljajte s priključeno odtočno cevjo.

Če ne uporabljate odtočne cevi, se kondenzat zbira v posodi za kondenzat. V tem primeru morate posodo za kondenzat izprazniti po vsakem sušenju in tudi, če se je med sušenjem predčasno napolnila.

Priključitev odtočne cevi:

1. Vzemite pribor iz bobna.

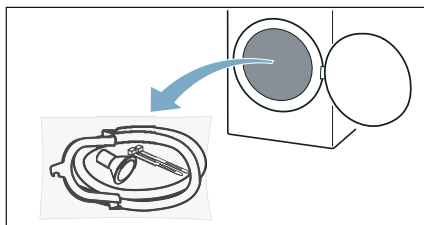

2. Vzemite vse kose iz vrečke.

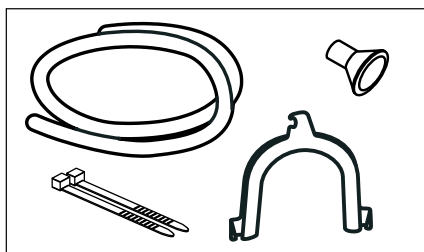

3. Odstranite pokrovček z nastavka.

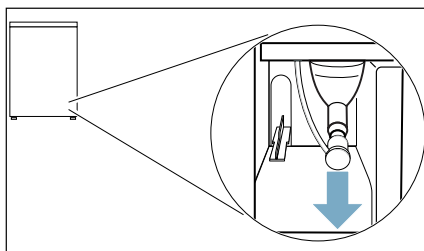

Opombe

- Ob dobavi aparata je pokrovček pritrjen na nastavek.
- Ko odstranjujete pokrovček, lahko pri nastavku izteče nekaj vode.

4. Pokrovček potisnite v parkirni položaj.

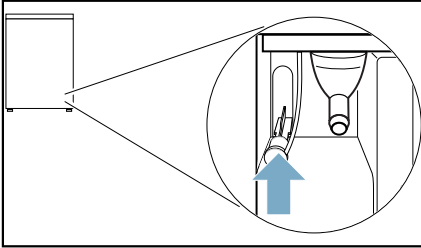

5. Odtočno cev do prislona potisnite na prosti nastavek.

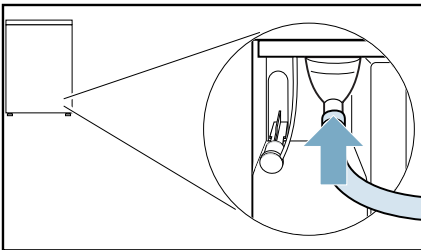

6. Drugo stran odtočne cevi je treba, glede na način montaže, pritrčiti skupaj z drugim priborom.

Umivalnik:

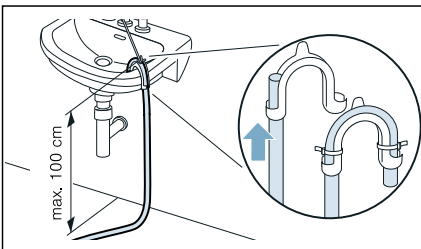

Sifon:

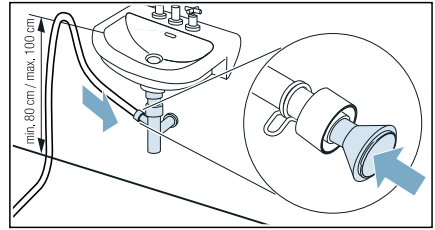

Priključno mesto mora biti zavarovano s cevno objemko (velikost 12 do 22 mm, v specializiranih trgovinah). Pri priključitvi na sifon pazite, da bo odtočna cev speljana najmanj 80 cm in največ 100 cm visoko.

Talni odtok:

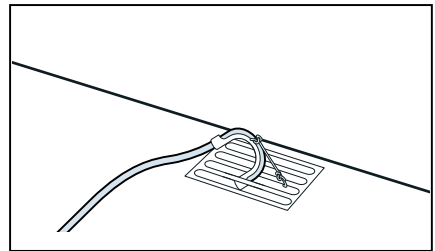

Pozor!

Nevarnost materialne škode zaradi puščanja ali iztekanja vode.

Odtočno cev zavarujte, da ne zdrsne iz odtoka. Odtočne cevi ne prepegibajte. Upoštevajte višinsko razliko med površino namestitve in odvodom, znaša lahko največ 100 cm.

Pozor!

Preostalo vodo lahko posesa nazaj v aparat, kar povzroči materialno škodo.

Preverite, ali voda hitro odteka. Odtok ne sme biti zaprt ali zamašen.

7. Odstranite posodo za kondenzirano vodo v vodoravni smeri in jo izpraznite.

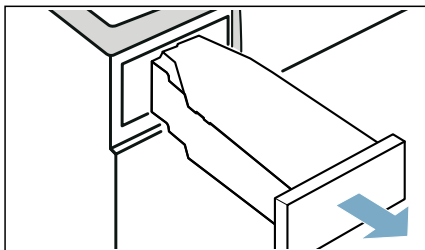

8. Posodo za kondenzirano vodo obrnite za 180° na spodnjo stran in odstranite nameščen čep.

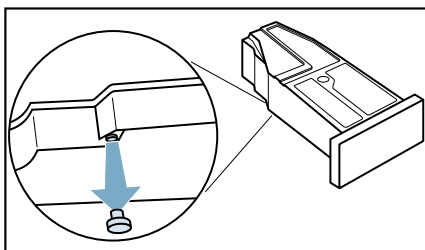

9. Posodo za kondenzirano vodo ponovno obrnite za 180° in namestite čep v vdolbino na zgornji strani posode za kondenzirano vodo.

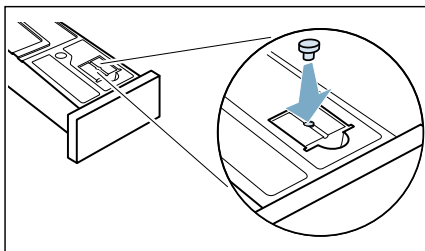

10. Posodo za kondenzacijsko vodo do konca potisnite v ležišče, tako da se zaskoči.

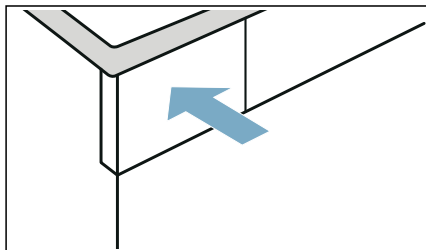

Kondenzirana voda se zdaj odvaja prek odtočne cevi ali v umivalnik.

Opomba: Če želite kondenzat ponovno preusmeriti v posodo za kondenzat, postopajte v obratnem vrstnem redu.

Pozor!
Materialna škoda in škoda na aparatu

Če kondenzirano vodo odvajate v posodo za kondenzirano vodo, lahko iz nastavka izteka voda in povzroči materialno škodo. Pred uporabo aparata pritrdite pokrovček na nastavek.



Čiščenje in vzdrževanje

Čiščenje aparata

Opozorilo

Življenjska nevarnost!

Aparat deluje na elektriko. Pri stiku s komponentami, ki so pod napetostjo, lahko pride do nevarnosti električnega udara. Zato upoštevajte:

- Izklopite aparat. Izključite aparat iz električnega omrežja (izvlecite vtič).
- Omrežnega vtiča nikdar ne prijemajte z mokrimi rokami.
- Ko vlečete omrežni vtič iz vtičnice, vedno primite za vtič in nikdar za kabel, saj bi tako lahko poškodovali kabel.
- Na aparatu ali njegovih funkcijah ne izvajajte tehničnih sprememb.
- Popravila in druga dela na aparatu lahko izvajajo samo naši pooblaščenji servisi ali električarji. Isto velja za menjavo priključnega kabla (kadar je to potrebno).
- Nadomestne priključne kable lahko naročite na našem pooblaščenem servisu.

Opozorilo

Nevarnost zastrupitve!

Čistila, ki vsebujejo topila, npr. čistilne raztopine, lahko povzročijo nastanek strupenih plinov.

Ne uporabljajte čistil, ki vsebujejo topila.

Opozorilo

Nevarnost električnega udara/ materialne škode/poškodb aparata!

Če vlaga vdre v aparat, lahko pride do kratkega stika.

Aparata ne čistite s tlačnim ali parnim čistilnikom, cevjo ali brizgalko.

Pozor!

Materialna škoda/poškodbe aparata

Pralna sredstva in sredstva za predhodno obdelavo perila (npr. sredstva za odstranjevanje madežev, razpršila pred pranjem itd.) lahko ob dotiku poškodujejo površino aparata. Zato upoštevajte:

- Ne dovolite, da bi ta sredstva prišla v stik s površino aparata.
- Aparat čistite samo z vodo in mehko, vlažno krpo.
- Takoj odstranite ostanke pralnega sredstva, razpršil in druge ostanke.

Čiščenje talne enote

Ta aparat omogoča samodejno čiščenje. Vlaken iz perila vam ni treba odstranjevati po vsaki uporabi, ampak se zbirajo v talni enoti.

Da se delovanje aparata ne bi poslabšalo, **morate** talno enoto (zbiralnik za vlakna in sito za vlakna) očistiti samo v naslednjih primerih:

- Na prikazovalniku se prikaže obvestilo: **Prosimo očistite filter za vlakna.**
- Pred preprosto nego aparata.

Po želji lahko kadarkoli očistite talno enoto aparata.

Opomba: Pustite, da se aparat po koncu delovanja kakšnih 30 minut ohlaja, preden začnete s čiščenjem.

Talno enoto očistite, kot sledi:

1. Z ročajem odprite vzdrževalno loputo.

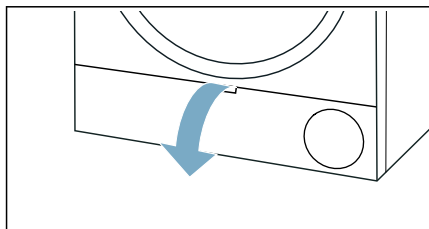

2. Sprostite vzvod pokrova toplotnega izmenjevalnika.

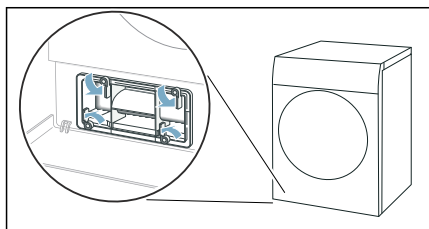

3. Izvlecite pokrov toplotnega izmenjevalnika, tako da ga držite za ročaj.

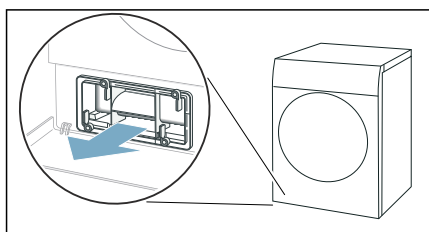

4. Odstranite vsa vlakna s pokrova toplotnega izmenjevalnika in s sita za vlakna.

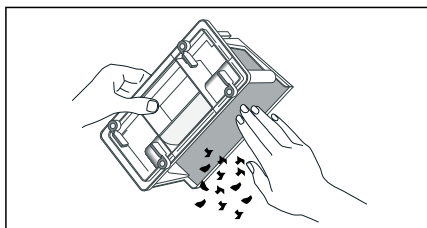

Opomba: Pazite, da na tesnilih pokrova toplotnega izmenjevalnika ne ostanejo nečistoče.

5. Notranjo stran pokrova toplotnega izmenjevalnika in sita zbiralnika za vlakna temeljito izperite pod tekočo vodo in osušite.

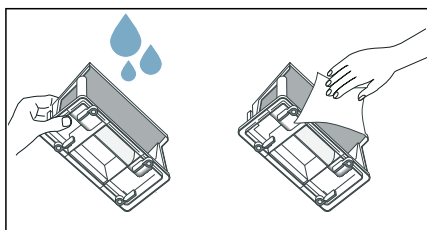

Opombe

- Če je sito močno umazano, lahko za čiščenje uporabite mehko ščetko.
- Pazite, da po pranju temeljito osušite sito zbiralnika za vlakna. Zaradi vlažnega sita za vlakna se lahko čas sušenja podaljša in rezultat sušenja je slabši.

6. Zbiralnik za vlakna vodoravno izvlecite.

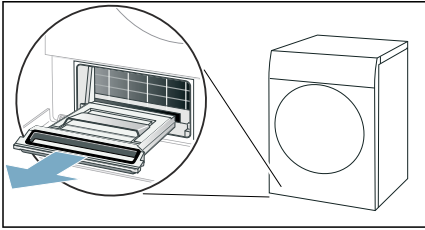

Opomba: V zbiralniku za vlakna so lahko vlažna vlakna in preostala voda, ki kaplja z njega, ko ga izvlečete.

7. Odprite zbiralnik za vlakna in odstranite vlakna.

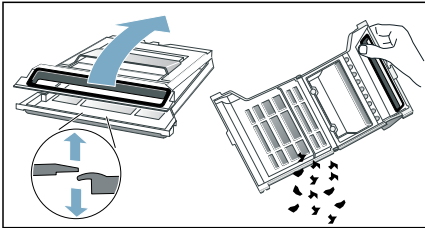

8. Sito zbiralnika za vlakna temeljito izperite pod tekočo vodo in ga osušite.

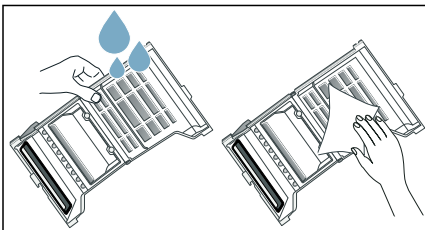

Opombe

- Če je sito močno umazano, lahko za čiščenje uporabite mehko ščetko.
- Tesnila zbiralnika za vlakna ne smete odstraniti ali poškodovati.
- Zbiralnik za vlakna lahko očistite tudi v pomivalnem stroju.

- Pazite, da po pranju temeljito osušite sito zbiralnika za vlakna.

9. Zaprite zbiralnik za vlakna.

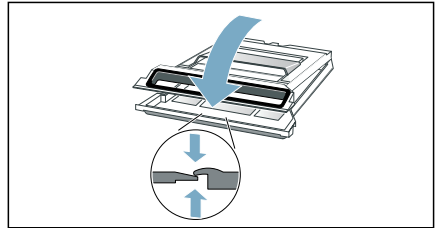

Opomba: Pazite, da popolnoma zaprete zbiralnik za vlakna.

10. Zbiralnik za vlakna vodoravno potisnite do prislonu.

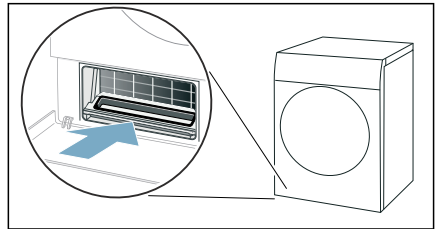

11. Potisnite pokrov toplotnega izmenjevalnika, tako da ga držite za ročaj.

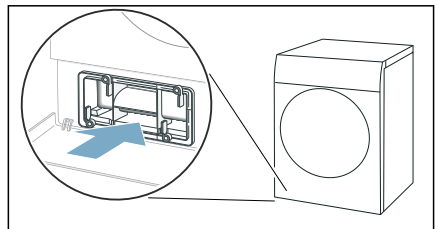

Opomba: Pokrov toplotnega izmenjevalnika lahko vstavite samo, ko je zbiralnik za vlakna v aparatu.

12. Zaprite vzvod pokrova toplotnega izmenjevalnika.

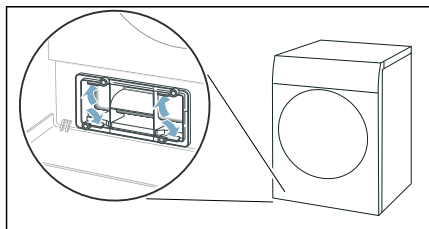

13. Zaprite pokrov za vzdrževanje.

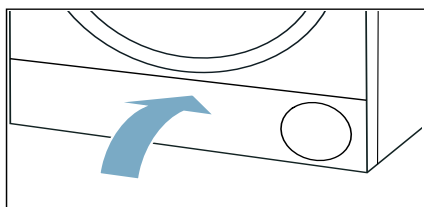

1. Odprite vrata.

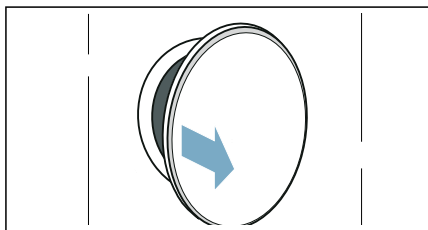

2. Senzor vlažnosti očistite z navlaženo gobico.

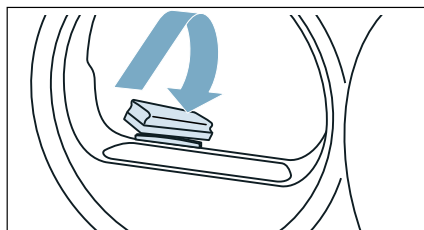

Očistili ste talno enoto aparata.

Pozor!

Materialna škoda/poškodbe aparata

Če aparat uporabljate z lovilec vlaken (npr. s filtrom za vlakna, odlagališčem za vlakna, odvisno od specifikacije aparata) ali če je lovilec vlaken nepopoln ali poškodovan, lahko to povzroči poškodbo aparata. Ne uporabljajte aparata brez lovilca vlaken ali z nepopolnim ali poškodovanim lovilec vlaken.

Čiščenje senzorja vlažnosti

Opomba: Senzor vlažnost meri stopnjo vlažnosti perila. Po daljši uporabo se lahko začnejo usedati fini ostanki vodnega kamna in ostanki pralnih in negovalnih sredstev. Te ostanke je treba redno odstranjevati, v nasprotnem primeru lahko to vpliva na rezultat sušenja.

Pozor!

Senzor vlažnosti lahko poškodujete.

Senzor vlažnosti je izdelan iz nerjavnega jekla. Senzorja ne čistite z abrazivnimi sredstvi in jekleno volno.

Čiščenje filtra v posodi za kondenzirano vodo

Opomba: Sito v posodi za kondenzirano vodo je namenjeno za čiščenje kondenzirane vode, ki se uporablja za samodejno čiščenje tega aparata.

1. Vodoravno izvlecite posodo za kondenzirano vodo.

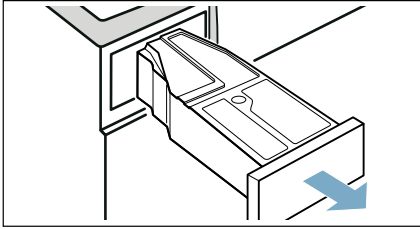

2. Izlijte kondenzirano vodo.
3. Odstranite sito.

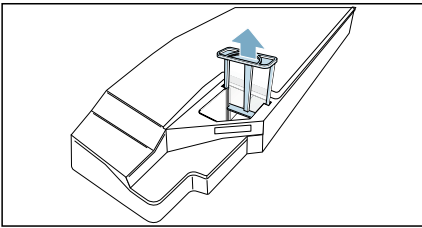

4. Sito očistite pod tekočo toplo vodo ali v pomivalnem stroju.
Opomba: Če je sito močno umazano, lahko za čiščenje uporabite mehko ščetko.
5. Vstavite sito, da se slišno zaskoči.

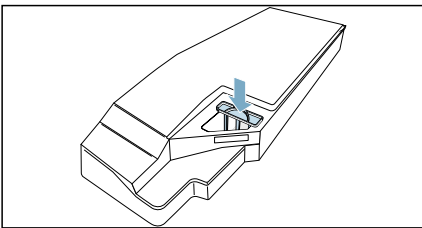

Pozor!

Brez sita lahko vlakna zaidejo v aparat in ga poškodujejo.

Aparat uporabljajte samo z vstavljenim sitom.

6. Vstavite posodo za kondenzirano vodo, da se slišno zaskoči.

Negaparata

Aparat omogoča naslednje nastavitve za nego aparata:

Z nastavitvijo aparata **Preprosta nega aparata** lahko priključite in izvedete preprosto nego aparata. To je dodaten program čiščenja, s katerim odstranite morebitno rahlo umazanijo v aparatu.

Z nastavitvijo aparata **Intenzivna nega aparata** lahko priključite in izvedete intenzivno nego aparata. To je dodaten program čiščenja, s katerim odstranite morebitno trdovratno umazanijo v aparatu ter neprijetne vonjave po več kot enem mesecu mirovanja.

Preden izvedete nego aparata, morate aparat pripraviti za nego.



Opozorilo

Nevarnost opeklin/materialna škoda in škoda na aparatu!

Vrela ali vroča voda lahko povzroči močne opekline, materialno škodo ali škodo na aparatu, če se razlije ali če izteče.

Za ta aparat, njegove sestavne dele in opremo ne uporabljajte vrele vode. Pazite, da koža ne pride v stik z vročo vodo ali paro.



Opozorilo

Nevarnost zastupitve/materialne škode!

Kondenzat ni primeren za pitje. V njem so lahko vlakna. Onesnažen kondenzat je nevaren za zdravje in lahko povzroči materialno škodo.

Ne pijte ga. Prav tako ga ne uporabljajte znova.

Priprava nege aparata

Priprava aparata za nego aparata

Aparat morate **pred** enostavno ali intenzivno nego aparata pripraviti.

Aparat pripravite za nego, kot sledi:

1. Očistite talno enoto. → *Stran 47*
2. Odprite vrata.
3. Odstranite perilo.

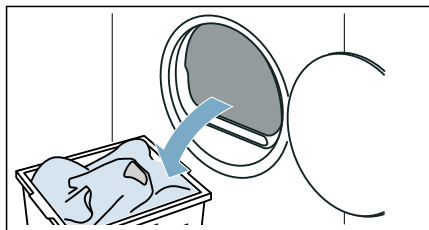

4. Zaprite vrata.
5. Odstranite posodo za kondenzirano vodo v vodoravni smeri in jo izpraznite.

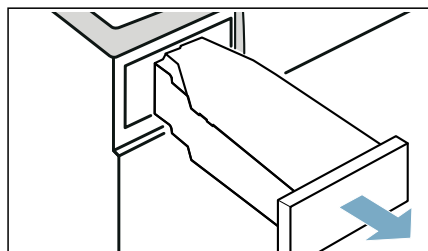

6. Pritisnite tipko , da vklopite aparat.

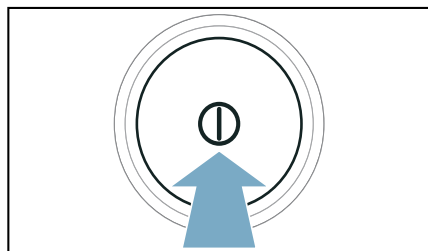

Aparat je zdaj pripravljen za nego aparata.

Posodo za kondenzat pripravite za nego aparata

Če kondenzat iz aparata odteka skozi odtočno cev, morate posodo za kondenzat **pred** enostavno ali intenzivno nego aparata pripraviti.

Posodo za kondenzat pripravite za nego aparata, kot sledi:

1. Odstranite nameščeni čep iz vdolbine posode za kondenzat.

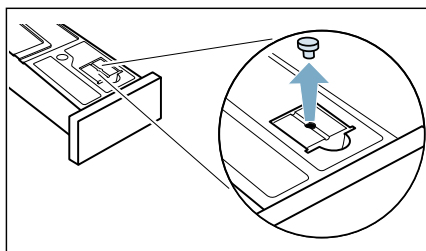

2. Posodo za kondenzat obrnite za 180° na spodnjo stran in vstavite čep.

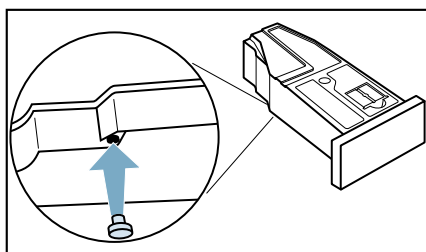

3. Očistite sito v posodi za kondenzirano vodo. → *Stran 50*
Posoda za kondenzat je zdaj pripravljena za nego aparata.

Opomba: Če kondenzat iz aparata odteka skozi odtočno cev, **po** enostavni ali intenzivni negi aparata te korake vrnite v prvotno stanje.

Preprosta nega aparata

Z nastavitvijo aparata **Preprosta nega aparata** lahko prikličete in izvedete preprosto nego aparata. To je dodaten program čiščenja, s katerim odstranite morebitno rahlo umazanijo v aparatu.

Opombe

- Vaš aparat po določenem času uporabe samodejno priporoča preprosto nego aparata. Na prikazovalniku se takrat pokaže Potrebna je preprosta nega aparata. pred začetkom programa za 5 sekund in po koncu programa. Prikaz se pojavi ponovno, dokler preprosta nega aparata ni v celoti zaključena.
- Preprosta nega aparata traja približno 1 uro.

Opravite nego aparata

Opravite nego aparata, kot sledi:

1. Pripravite nego aparata. → *Stran 51*
2. V posodo za kondenzat nalijte pribl. 1 ½ liter tople vode iz pipe.

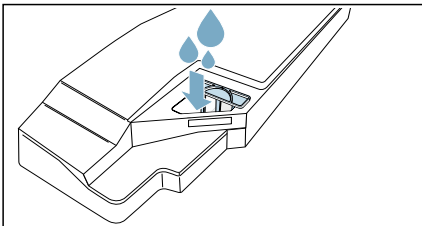

Opomba: Polno posodo za kondenzat vedno držite vodoravno, da se tekočina ne polije.

3. Posodo za kondenzacijsko vodo do konca potisnite v ležišče, tako da se zaskoči.

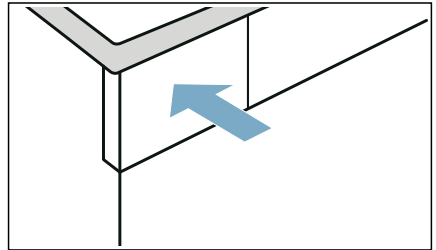

4. Za pribl. 3 sekunde pritisnite obe tipki **Basic Settings**  **3 sec.** (Osnovna nastavitve 3 sek.).
5. Pritisnite **Preprosta nega aparata**.
6. Pritisnite **vklop**.
Zažene se program za nego aparata in oglasi se zvočni signal.

Opomba: Med programom za nego aparata ne morete zaustaviti z Start/  Reload (Zagon/Prekinitev).

Na zaslonu se ob koncu nege aparata prikaže opomba in oglasi se zvočni signal.

7. Odstranite posodo za kondenzirano vodo v vodoravni smeri in jo izpraznite.

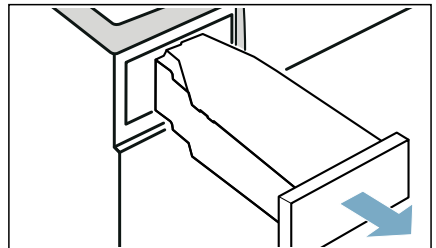

8. Posodo za kondenzacijsko vodo do konca potisnite v ležišče, tako da se zaskoči.

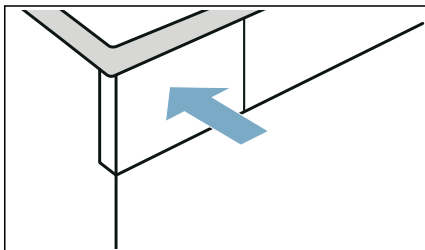

9. Pritisnite tipko , da izklopite aparat.

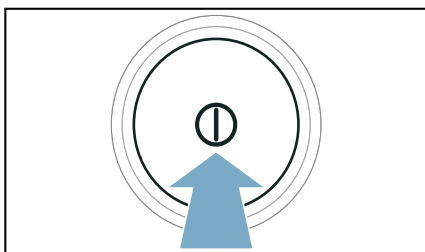

Izvedli ste nego aparata.

Opravite intenzivno nego aparata.

Z nastavitvijo aparata **Intenzivna nega aparata** lahko priključete in izvedete intenzivno nego aparata. To je dodaten program čiščenja, s katerim odstranite morebitno trdovratno umazanijo v aparatu ter neprijetne vonjave po več kot enem mesecu mirovanja.

Opombe

- Program za intenzivno nego aparata traja približno 4 ure. Program lahko traja dlje, če potrebnih korakov med programom ne opravite takoj.
- Programa za intenzivno nego aparata po zagonu programa ne smete prekiniti.

- Za intenzivno nego aparata potrebujete originalno sredstvo za nego aparata, ki ga lahko naročite pri servisni službi pod kataložno številko: **00311829**. Kontaktne podatke za vsako državo najdete na priloženem seznamu servisnih služb.



Opozorilo **Nevarnost poškodb/materialne škode/** **poškodb aparata!**

Uporaba nadomestnih delov in pribora drugih znamk je nevarna in lahko povzroči poškodbe, materialno škodo ali poškodbe aparata.

Iz varnostnih razlogov uporabljajte zgolj originalne nadomestne dele in pribor.

Pozor!

Materialna škoda/poškodbe aparata

Če v aparat nalijete napačno količino pralnega ali čistilnega sredstva, lahko to povzroči materialno škodo ali poškodbe aparata.

Pralna sredstva/izdelke za nego/čistilna in mehčalna sredstva uporabljajte v skladu s proizvajalčevimi navodili.

Opravite nego aparata

Opravite nego aparata, kot sledi:

1. Pripravite nego aparata. → *Stran 51*
2. V posodo za kondenzat nalijte eno stekleničko originalnega sredstva za nego aparata in pribl. 1 ½ liter tople vode iz pipe.

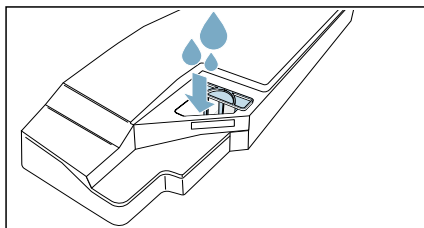

Opomba: Polno posodo za kondenzat vedno držite vodoravno, da se tekočina ne polije.

3. Posodo za kondenzacijsko vodo do konca potisnite v ležišče, tako da se zaskoči.

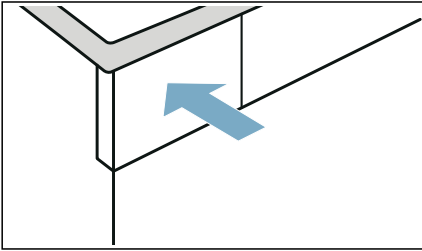

4. Za pribl. 3 sekunde pritisnite obe tipki **Basic Settings**  **3 sec.** (Osnovna nastavitvev 3 sek.).
5. Pritisnite **Intenzivna nega aparata**.
6. Pritisnite **vklop**.

Zažene se program za nego aparata in oglasi se zvočni signal.

Opomba: Med programom za nego aparata ne morete zaustaviti z Start/  Reload (Zagon/Prekinitev).

Po približno 3 urah aparat prekine nego aparata in na prikazovalniku se prikaže sporočilo, da je prvi del nege aparata zaključen.

7. Odstranite posodo za kondenzirano vodo v vodoravni smeri in jo izpraznite.

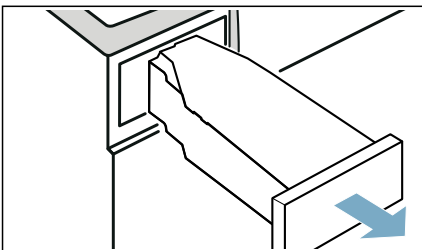

8. V posodo za kondenzat nalijte pribl. 1 ½ liter tople vode iz pipe.

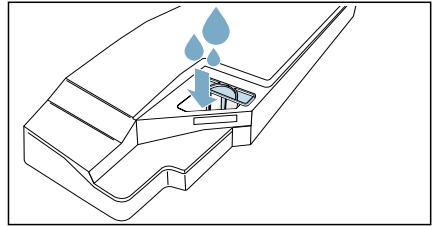

Opomba: Polno posodo za kondenzat vedno držite vodoravno, da se tekočina ne polije.

9. Posodo za kondenzat previdno obrnite v vodoravni položaj in jo izpraznite, da odlijete ostanke originalnega sredstva za nego.

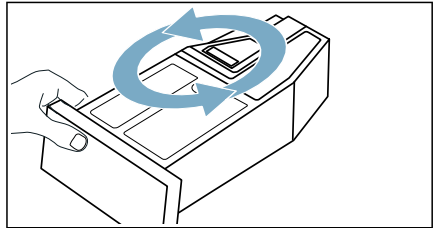

10. V posodo za kondenzat nalijte še pribl. 1 ½ liter tople vode iz pipe.
11. Posodo za kondenzacijsko vodo do konca potisnite v ležišče, tako da se zaskoči.

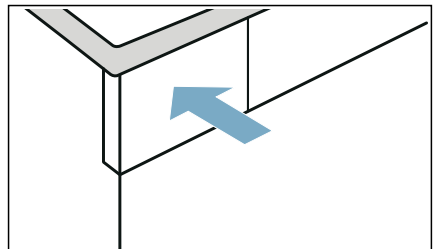

12. Pritisnite **Start/↻ Reload** (Zagon/Prekinitev).

Program za nego aparata se nadaljuje.

Opomba: Med programom za nego aparata ne morete zaustaviti z Start/↻ Reload (Zagon/Prekinitev).

Na zaslonu se ob koncu nege aparata prikaže opomba in oglasi se zvočni signal.

13. Znova izpraznite posodo za kondenzirano vodo.
14. Posodo za kondenzacijsko vodo do konca potisnite v ležišče, tako da se zaskoči.

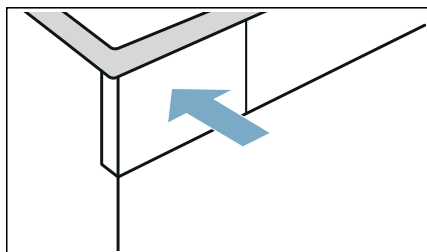



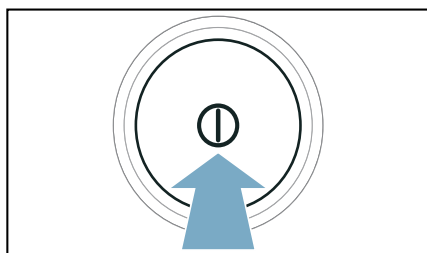

15. Pritisnite tipko **⏻**, da izklopite aparat.



Izvedli ste nego aparata.

Pomoč glede stroja

Motnje	Vzrok/ukrep
Aparat se ne zažene	Preverite omrežni vtič in varovalke.
Aparat se ne odziva na vnose in na zaslonu se prikaže: Prosimo očistite filter za vlakna	<ul style="list-style-type: none"> ■ Onesnaženo ali vlažno sito za vlakna lahko ovira pretok zraka v aparatu, če je temperatura v prostoru nizka. <ul style="list-style-type: none"> - Očistite talno enoto in temeljito osušite sito za vlakna. → <i>Stran 47</i> - Izklopite in vklopite aparat. - Za ponoven zagon programa pritisnite Start/  Reload (Zagon/Prekinitev).
Mečkanje perila.	<ul style="list-style-type: none"> ■ Maksimalna količina perila je bila prekoračena ali pa je bil za vrsto perila izbran napačen program. V razpredelnici s programi boste našli vse potrebne informacije. → <i>Stran 23</i> ■ Perilo vzemite iz bobna takoj po sušenju. Če bo perilo dalj časa ležalo v bobnu, se bo zmečkalo.
Voda izteka.	<ul style="list-style-type: none"> ■ Aparat morda stoji postrani. Izravnajte aparat. ■ Preverite, ali je v talni enoti: <ul style="list-style-type: none"> - pokrov toplotnega izmenjevalnika pravilno zaprt. - tesnilo pokrova toplotnega izmenjevalnika čisto. → <i>Stran 47</i> ■ Če je nameščena opsijska odtočna cev*, potem se prepričajte, da je ta odtočna cev pravilno priključena. → <i>Stran 44</i>
Aparat je začasno zaustavljen, vendar se boben vrti.	Aparat je zaznal visoko temperaturo in vklopil funkcijo CoolDown. Uravnavanje temperature lahko traja do 10 minut. Funkcijo CoolDown lahko kadarkoli prekinete, tako da odprete vrata.
Program se ne zažene	<p>Prepričajte se, da</p> <ul style="list-style-type: none"> ■ so vrata zaprta ■ je Child Lock  3 sec. (Otroška zaščita 3 sek.) deaktiviran ■ ste pritisnili Start/  Reload (Zagon/Prekinitev) <p>Opomba: Če ste z Finished in  (Končano čez) nastavili zakasnitev programa, se bo program zagnal pozneje.</p>
Prikazano trajanje programa se med postopkom sušenja spreminja.	Ni napake. Senzor vlage določa preostanek vlage v perilu in prilagodi trajanje programa (razen časovni programi).

<p>Perilo se ne posuši pravilno ali pa je še premokro.</p>	<ul style="list-style-type: none"> ■ Toplo perilo je na otip po koncu programa bolj vlažno, kot je v resnici. Perilo razgrnite in pustite, da se ohladi. ■ Prilagodite cilj sušenja ali pa povečajte stopnjo sušenja. S tem se podaljša čas sušenja temperatura pa ostane enaka. ■ Za naknadno sušenje še mokrega perila izberite časovni program. ■ Izberite časovni program za manjšo količino perila. ■ Ne prekoračite največje količine perila programa. → <i>Stran 23</i> ■ Očistite senzor vlažnosti v bobnu. Na senzorju se lahko začne nabirati fina plast vodnega kamna ali ostanki pralnih in negovalnih sredstev, kar lahko vpliva na njegovo delovanje. → <i>Stran 50</i> ■ Sušenje je bilo zaradi izpada električne energije, zaradi polne posode za kondenzirano vodo ali zaradi prekoračitve maks. časa sušenja prekinjeno.
<p>Čas sušenja je predolg.</p>	<p>Opomba: Upošteвайте tudi nasvete za perilo. → <i>Stran 28</i></p> <ul style="list-style-type: none"> ■ Stroj je lahko onesnažen z vlakni. To povzroči daljši čas sušenja. <ul style="list-style-type: none"> - Očistite talno enoto. → <i>Stran 47</i> - Izvedite celotni postopek sušenja perila, ki ni bilo predhodno posušeno, v količini, večji od 3 kg. <p>Opomba: Aparat za samodejno čiščenje uporabi kondenzacijsko vodo iz perila. Če dalj časa sušite perilo v količinah, manjših od 3 kg, ali dalj časa uporabljate funkcijo preprečevanja mečkanja, kondenzacijska voda iz perila ne zadošča za samodejno čiščenje aparata. Redno sušite perilo, ki ni bilo predhodno posušeno, v količini, večji od 3 kg.</p> <ul style="list-style-type: none"> ■ Toplotni izmenjevalnik je lahko onesnažen z vlakni. <ul style="list-style-type: none"> - Opravite preprosto nego aparata. → <i>Stran 53</i> ■ Zaradi vlažnega sita za vlakna se lahko čas sušenja podaljša in rezultat sušenja je slabši. Po pranju temeljito osušite sito za vlakna v talni enoti. → <i>Stran 47</i> ■ Blokirana odprtina za dovod zraka ali odprtina za dovod zraka, ki ni prosto dostopna, lahko podaljša čas sušenja. Odprtina za dovod zraka mora biti prosto dostopna. ■ Če je temperatura v prostoru nižja od 15 °C in višja od 30 °C, se lahko čas sušenja podaljša in rezultat sušenja je slabši. ■ Nezadostno kroženje zraka v prostoru lahko podaljša čas sušenja. Dovolj prezračite prostor.
<p>Nastanek neprijetnega vonja v aparatu</p>	<p>Opravite intenzivno nego aparata. → <i>Stran 54</i></p>
<p>Vlažnost v prostoru se povečuje.</p>	<p>Poskrbite za zadostno zračenje.</p>
<p>Nenavaden hrup med sušenjem.</p>	<p>Zaradi delovanja kompresorja in črpalke nastajajo pri sušenju popolnoma običajni zvoki. To ne pomeni, da aparat ne deluje pravilno.</p>
<p>Aparat je kljub sušenju na otip hladen.</p>	<p>Ni napake. Aparat s toplotno črpalčko suši učinkovito tudi pri nizkih temperaturah.</p>
<p>Prekinite program sušenja.</p>	<p>Če se program sušenja zaradi izpada električnega toka prekine, potem program zaženite ponovno ali pa perilo odstranite in razgrnite.</p>

Povezava z domačim omrežjem se ne vzpostavi .	<ul style="list-style-type: none"> ■ Wi-Fi je izklopljen. Če se želite povezati z domačim omrežjem, vklopite Wi-Fi. Na zaslonu se mora prikazati . ■ Wi-Fi je vklopljen, vendar povezave z domačim omrežjem kljub temu ni mogoče vzpostaviti. Preverite, ali je domače omrežje na voljo ali ponovno vzpostavite povezavo z domačim omrežjem.
Funkcija Home Connect ne deluje.	<ul style="list-style-type: none"> ■ Če imate težave s funkcijo Home Connect, lahko poiščete pomoč na www.home-connect.com. ■ Možnost uporabe funkcij Home Connect pri vašem aparatu je odvisna od razpoložljivosti storitev Home Connect (npr. razpoložljivosti aplikacije) v vaši državi. Storitve Home Connect niso na voljo v vseh državah, informacije o tem si lahko preberete na www.home-connect.com.
Pri polnjenju rezervoarja za vodo se voda preliva čez rob.	<p>Rezervoar za vodo je povsem napolnjen. Rezervoarja za vodo ne polnite več. Če je nekaj vode že steklo čez rob, to ne predstavlja težave. → "Polnjenje rezervoarja za vodo" na strani 42</p> <p>Sito v rezervoarju za vodo je morda zamašeno zaradi oblog. Odstranite sito in ga očistite.</p>
Trajanje programov s paro je predolgo.	V hladnem okolju se trajanje programov s paro podaljša.
V posodi za kondenzirano vodo ostaja voda, čeprav je na stroj priključena odtočna cev*.	Če je nameščena odtočna cev*, zaradi funkcije samodejnega čiščenja sušilnega stroja v posodi za kondenzirano vodo ostane nekaj vode.
* glede na opremo stroja ali razpoložljivo dodatno opremo	

Opomba: Če motnje ne morete odpraviti sami tako, da aparat vklopite in izklopite, potem se obrnite na servisno službo. → *Stran 63*



Transport aparata

⚠ Opozorilo

Nevarnost poškodb/materialne škode/ poškodb aparata!

Če primete za izstopajoče dele aparata (npr. vrata aparata), da bi aparat dvignili ali premaknili, se lahko ti deli odlomijo in povzročijo poškodbe. Ne uporabljajte izstopajočih delov aparata za premikanje aparata.

⚠ Opozorilo

Nevarnost poškodb!

- Aparat je zelo težak. Če ga dvignete, se lahko poškodujete. Aparata ne dvigajte sami.
- Aparat ima ostre robove, na katerih si lahko porežete roke. Ne prijemajte aparata za ostre robove. Ko dvigate aparat, uporabite zaščitne rokavice.

Aparat pripravite za transport, kot sledi:

1. Odstranite posodo za kondenzirano vodo v vodoravni smeri in jo izpraznite.

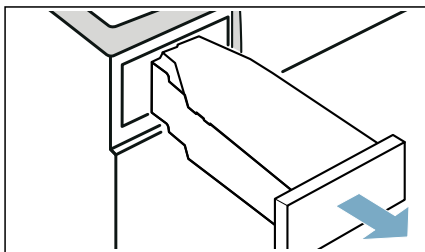

2. Ponovno vstavite posodo za kondenzirano vodo v aparat, da se občutno zaskoči.

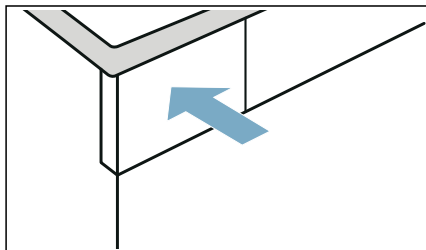

3. Aparat vklopite.
4. Nastavite poljubni program.
5. Pritisnite **Start/▷||| Reload** (Zagon/ Prekinitev).
6. Počakajte 5 minut. Kondenzirana voda se odčrpa.
7. Znova izpraznite posodo za kondenzirano vodo.
8. Če je nameščena odtočna cev, jo odstranite z umivalnika, sifona ali odtoka. → *Stran 44*

Pozor!

Odtočno cev na aparatu zavarujte, da ne zdrsne. Odtočne cevi ne prepogibajte.

9. Izklopite aparat.
 10. Izključite vtič aparata iz električnega omrežja.
- Aparat je zdaj pripravljen na transport.

Pozor!

Materialna škoda in škoda na aparatu

Kljub odčrpanju je v aparatu še vedno nekaj vode. Preostanek vode lahko izteče in povzroči materialno škodo. Zato aparat vedno transportirajte v stoječi legi.



Vrednosti porabe

Tabela vrednosti porabe

Program	Število obratov, s katerim je bilo perilo ožeto (v vrt/min)	Trajanje** (v min)		Poraba energije** (v kWh)	
		9 kg	4,5 kg	9 kg	4,5 kg
Cottons (Bombaž)		9 kg	4,5 kg	9 kg	4,5 kg
Suho za v omaro *	1400	192	119	1,37	0,77
	1000	215	132	1,61	0,90
	800	238	145	1,85	1,03
Dovolj suho za likanje *	1400	143	86	0,97	0,54
	1000	166	99	1,21	0,67
	800	189	112	1,45	0,80
Easy-Care (Enostavna nega)		3,5 kg		3,5 kg	
Suho za v omaro *	800	77		0,44	
	600	87		0,53	

* Nastavitev programa v skladu z veljavnim standardom EN61121 in uporabo zunanje odtočne cevi.
** Glede na vrsto tkanine, sestavo perila, ki se suši, vlažnost tkanine, nastavljeno stopnjo suhosti, količino perila, okoljske pogoje ter vklop dodatnih funkcij lahko pride do odstopanj od navedenih vrednosti.

Najučinkovitejši program za bombažno perilo

Naslednji "Standardni program Bombaž" (označen s) je primeren za sušenje običajno mokrega perila iz bombaža in je glede na kombinirano porabo energije najučinkovitejši program za sušenje perila iz bombaža.

Standardni programi za bombaž v skladu s trenutno veljavno uredbo EU 932/2012

Program + rezultat sušenja	Količina perila (v kg)	Poraba energije (v kWh)	Trajanje programa (v min)
Cottons (Bombaž) + (Suho za v omaro)	9/4,5	1,61/0,9	215/132

Nastavitev programa za za kontrolo in označevanje energije v skladu z direktivo 2010/30/EU.



Tehnični podatki

Dimenzije:

850 x 600 x 640 mm

(višina x širina x globina)

Teža:

56 kg (odvisno od modela)

Električni priključek:

Električna napetost 220 - 240 V, 50Hz

Nazivni tok 10 A

Nazivna moč 600 W

Največja količina polnjenja:

9 kg

Poraba moči v izklopljenem stanju:

0,10 W

Poraba moči v vklopljenem stanju:

0,10 W

Osvetlitev notranjosti bobna*

Temperatura v prostoru**

5 - 35 °C

Poraba moči pri omrežnem delovanju (brežično omrežje) /čas trajanja:

1,3 W / 20 min

Ta proizvod vsebuje vire svetlobe razreda energetske učinkovitosti F. Viri svetlobe so na voljo kot nadomestni deli, ki jih sme zamenjati le za to izšolano strokovno osebje.

* odvisno od opreme aparata

** Če je temperatura v prostoru nižja od 16 °C, sta lahko funkcija  **Remote Start** (Start na daljavo) in najdaljše trajanje 24 ur pri funkciji **Finished in**  (Končano čez) omejena.



Odlaganje odpadkov



Embalažo in aparat odstranite na okolju prijazen način.

Ta naprava je označena po evropski direktivi 2012/19/ES o odsluženi električni in elektronski opremi (waste electrical and electronic equipment – WEEE).

Ta direktiva določa vračanje in recikliranje odsluženi aparatov v celotni Evropski uniji.

Pozor!

Nevarnost požara/nevarnost zastrupitve/ materialna škoda in poškodbe aparata

Aparat vsebuje okolju prijazna, a gorljiva hladilna sredstva R290.

Neprimerno odstranjevanje lahko povzroči požar ali zastrupitve.

Aparat odstranite na primeren način in ne poškodujte cevi krogotoka hladilne tekočine.



Servisna služba

Če motnje ne morete odpraviti sami, tako da vklopite in izklopite aparat, se obrnite na pooblaščen servis. → Seznam pooblaščenih servisov v prilogi ali na zadnji strani

Za vas bomo vedno našli primerno rešitev, tudi zato, da preprečimo nepotrebne obiske serviserjev.

Pooblaščenemu servisu vedno sporočite številko izdelka (št. E) in proizvodno številko (FD) aparata.

E-Nr. _____	FD _____
-------------	----------

Št. E	Številka izdelka
FD	Proizvodna številka

Te podatke najdete *glede na model: na notranji strani vrat*/odprti servisni loputi* in na zadnji strani aparata.

Zaupajte znanju proizvajalca.

Obrnite se na nas. Tako si zagotovite popravilo z originalnimi nadomestnimi deli, ki ga opravijo šolani servisni tehniki.



Zahvaljujemo se vam za nakup Bosch hišnega aparata!

Registrirajte svojo novo napravo na MyBosch in takoj izkoristite:

- **Strokovne nasvete in namige za vašo napravo**
- **Možnosti podaljšanja garancije**
- **Popuste za dodatno opremo in nadomestne dele**
- **Digitalni priročnik in vse podatke o napravi na enem mestu**
- **Preprost dostop do storitve Bosch hišni aparati**

Brezplačna in preprosta registracija – tudi na mobilnih telefonih:

www.bosch-home.com/welcome



Potrebujete pomoč? Našli jo boste tukaj.

Strokovni nasveti za vaše Bosch hišne aparate, pomoč pri težavah ali popravilo pri Boschevih strokovnjakih.

Odkrijte številne načine, kako vam lahko Bosch pomaga:

www.bosch-home.com/service

Kontaktni podatki za vse države so navedeni v priloženem imeniku servisov.

Robert Bosch Hausgeräte GmbH

Carl-Wery-Straße 34

81739 München, GERMANY

www.bosch-home.com



9001606749 (0101)

sl