



Odmah
registrirajte
svoj novi uređaj
na portalu MyBosch i
ostvarite besplatne
pogodnosti:
[bosch-home.com/
welcome](http://bosch-home.com/welcome)



Sušilica rublja

WTW85491BY

hr Upute za uporabu i postavljanje

Vaša nova sušilica rublja

Odlučili ste se za sušilicu rublja marke Bosch .

Molimo Vas da odvojite nekoliko minuta kako biste pročitali i naučili prednosti Vaše sušilice rublja.

Kako bi opravdali visoke zahtjeve na kvalitetu marke Bosch, svaka se sušilica rublja koja napušta našu tvornicu, provjerava na funkcionalnost i ispravno stanje.

Više informacija o našim proizvodima, dodatnom priboru, rezervnim dijelovima i uslugama, možete dobiti na našoj internet stranici www.bosch-home.com ili kontaktirajte naše službe za korisnike.

Ukoliko se opisuje uporaba i instalacija različitih modela, o razlikama će biti istaknuto na odgovarajućim mjestima.



Sušilicu rublja pustite u pogon tek nakon čitanja ovih uputa za uporabu i za instaliranje!

Informacije o prikazu

Upozorenje!

Ova kombinacija simbola i signalnih riječi upućuje na moguću opasnu situaciju. Ako se ne pridržavate, može dovesti do smrti ili ozljeda.

Pozor!

Ova signalna riječ upućuje na moguću opasnu situaciju. Ako se ne pridržavate, može dovesti do materijalnih šteta i/ili šteta po okoliš.

Napomena / savjet

Napomene za optimalno korištenje uređaja / korisne informacije.

1. 2. 3. / a) b) c)

Koraci su prikazani brojevima ili slovima.

■ / -

Nabrajanja su prikazana kućicom ili crticom.

Sadržaj

 Ispravna uporaba	4	Promjena programa ili dodavanje rublja	29
 Sigurnosne upute	4	Prekid programa	29
Djeca/ljudi/kućni ljubimci	4	Kraj programa	29
Ugradnja	6	Vađenje rublja i isključivanje sušilice	29
Rad	8	Čišćenje filtra za niti	29
Čišćenje/održavanje	11	Pražnjenje sakupljača kondenzata	31
 Zaštita okoliša	13	 Podešavanje zvučnog signala	32
Ambalaža/stari uređaji	13	 Buka	33
Rashladno sredstvo	13	 Čišćenje	34
Upute za uštedu	13	Čišćenje sušilice i upravljačke ploče	34
 Postavljanje i priključivanje	14	Čišćenje osjetnika vlage	34
Opseg isporuke	14	Čišćenje filtra u sakupljaču kondenzata	35
Postavljanje i priključivanje sušilice	14	 Što učiniti u slučaju smetnje?	36
Opcionalni pribor	16	 Servisna služba	38
Transport i zaštita od smrzavanja	16	 Vrijednosti potrošnje	39
 Odvod kondenzata	17	Tabela vrijednosti potrošnje	39
 Najvažnije ukratko	20	Najučinkovitiji program za pamučne tkanine	39
 Upoznavanje Vašeg uređaja	21	 Tehnički podatci	40
Sušilica	21		
Upravljačka ploča	22		
Kontrolna ploča	23		
 Rublje	24		
Priprema rublja	24		
Sortiranje rublja prema	24		
 Programi i tipke	25		
Programi	25		
Tipke	27		
 Upravljanje sušilicom rublja	28		
Punjenje rubljem i uključivanje sušilice	28		
Namještanje programa	28		
Pokretanje programa	28		
Tijek programa	28		



Ispravna uporaba

- Uređaj je namijenjen isključivo za uporabu u kućanstvu.
- Ne instalirajte i ne rukujte uređajem na mjestima podložnim stvaranju mraza i/ili na otvorenom. Postoji opasnost od oštećenja uređaja ako se zaostala voda u njemu smrzne. Ako se smrznu crijeva, mogu puknuti/rasprsnuti se.
- Uređaj se smije rabiti isključivo za sušenje i osvježavanje rublja u kućanstvu, odnosno komada rublja opranih vodom koji su prikladni za strojno sušenje (pogledajte naljepnicu na rublju). Uporaba uređaja u svrhe izvan namijenjene vrste primjene zabranjena je.
- Uređaj je namijenjen za uporabu do maksimalne visine od 4000 metara iznad razine mora.

Prije uključivanja uređaja:

Provjerite ima li vidljivih oštećenja na uređaju. Ne rukujte uređajem ako je oštećen. U slučaju problema, obratite se ovlaštenom distributeru ili našoj službi za korisnike.

Pročitajte i pridržavajte se svih uputa za rukovanje i instalaciju te ostalih informacija priloženih uz uređaj.

Dokumentaciju sačuvajte za daljnju uporabu ili sljedećeg vlasnika.



Sigurnosne upute

Sljedeće sigurnosne informacije i upozorenja donosimo kako bismo spriječili vaše ozljede i materijalnu štetu u vašem okruženju.

Pored toga, potrebno je poduzeti potrebne mjere opreza i postupati oprezno prilikom instalacije, održavanja, čišćenja i rukovanja uređajem.

Djeca/ljudi/kućni ljubimci



Upozorenje

Smrtna opasnost!

Djeca i ostale osobe koje ne znaju ocijeniti rizike upotrebe uređaja mogu se ozlijediti ili naći u situacijama opasnim po život. Stoga napominjemo sljedeće:

- Uređaj djeca starija od 8 godina i osobe smanjenih tjelesnih, osjetilnih ili mentalnih sposobnosti, ili osobe koje ne posjeduju potrebno iskustvo ili znanje, smiju upotrebljavati isključivo pod nadzorom i ako su dobili upute za sigurnu upotrebu uređaja te razumiju sve potencijalne rizike upotrebe uređaja.
- Djeca se ne smiju igrati s uređajem.
- Ne dopuštajte djeci čišćenje ili održavanje uređaja bez nadzora.

- Držite djecu mlađu od 3 godine i kućne ljubimce podalje od uređaja.
- Ne ostavljajte uređaj bez nadzora ako se u njegovoj blizini nalaze djeca ili druge osobe koje ne znaju ocijeniti rizike.

Upozorenje **Smrtna opasnost!**

Djeca se mogu zaključati u uređaju i tako se naći u po život opasnoj situaciji.

- Ne postavljajte uređaj iza vrata jer to može blokirati vrata uređaja ili spriječiti njihovo potpuno zatvaranje.
- Na kraju životnog vijeka uređaja isključite strujni utikač iz utičnice **prije** nego što prerežete strujni kabel, a potom uništite bravu na vratima uređaja.

Upozorenje **Opasnost od gušenja!**

Ako djeci dozvolite da se igraju s ambalažom/plastičnom folijom ili dijelovima pakiranja, mogu se zapetljati ili ih prevući preko glave i ugušiti se. Držite ambalažu, plastičnu foliju i dijelove ambalaže podalje od djece.

Upozorenje **Opasnost od trovanja!**

Deterdženti i proizvodi za njegu mogu dovesti do trovanja u slučaju konzumacije. U slučaju gutanja potražite liječnički savjet. Držite deterdžente i proizvode za njegu izvan dohvata djece.

Upozorenje **Nadraženost očiju/kože!**

Deterdženti ili proizvodi za njegu mogu uzrokovati nadražnost u doticaju s očima ili kožom.

Dobro isperite oči/kožu ako dođu u doticaj s deterdžentima ili proizvodima za njegu. Držite deterdžente i proizvode za njegu izvan dohvata djece.

Ugradnja

Upozorenje

Opasnost od strujnog udara/ požara/materijalne štete/ oštećenja uređaja!

Nepravilna instalacija uređaja može dovesti do stvaranja opasnih situacija.

Provjerite sljedeće:

- Odgovara li napon strujne utičnice nazivnoj vrijednosti napona propisanoj za uređaj (na identifikacijskoj pločici). Je su li priključna opterećenja i potreban zaštitni osigurač navedeni na identifikacijskoj pločici.
- Uređaj se ne smije napajati putem vanjskog priključnog uređaja kao što je alarmni sat, ni priključivati na krug koji se redovno uklapa i isklapa putem strujne mreže.
- Strujni utikač i utičnica sa zaštitnim kontaktom moraju se podudarati, a sustav uzemljenja treba biti pravilno instaliran.
- Instalacija treba biti odgovarajućeg poprečnog presjeka.

- Strujni utikač mora biti dostupan u svakom trenutku. Ako to nije moguće, a kako bi sve bilo sukladno važećim zakonskim propisima, potrebno je ugraditi prekidač (2-polni za isključenje) u trajnu instalaciju sukladno propisima za električne instalacije.
- Ako upotrebljavajte učinsku sklopku struje kvara, upotrebljavajte isključivo onu sa sljedećom oznakom: . Prisutnost te oznake jedino je osiguranje da ona ispunjava sve važeće zakonske propise.

Upozorenje

Opasnost od strujnog udara/ požara/materijalne štete/ oštećenja uređaja!

U slučaju izmjene strujnog kabela ili njegovog oštećenja, može doći do strujnog udara, kratkog spoja ili požara uslijed pregrijavanja.

Strujni kabel ne smije biti uvrnut, prignječen, preinačen ili oštećen i ne smije dodirivati izvore topline.

Upozorenje

Opasnost od požara/ materijalne štete/oštećenja uređaja!

Upotreba produžnih kabela ili dodatnih utičnica sa zaštitom može uzrokovati požar uslijed pregrijavanja ili kratkog spoja. Uređaj priključite izravno u uzemljenu utičnicu koja je pravilno ugrađena. Ne upotrebljavajte produžne kabele, dodatne utičnice sa zaštitom ni višesmjernne spojnikne.

Upozorenje

Opasnost od ozljeda/ materijalne štete/oštećenja uređaja!

- Uređaj može vibrirati ili se pomicati tijekom rada, što može dovesti do ozljeda ili materijalne štete. Postavite uređaj na čistu, ravnu i čvrstu površinu i pomoću libele poravnajte navojne nožice.
- Nepravilno postavljanje uređaja na perilicu rublja može prouzročiti ozljede, materijalnu štetu i/ili oštećenje uređaja. Ako uređaj postavljate na perilicu rublja, perilica rublja mora biti najmanje jednake dubine i širine kao uređaj te učvršćena odgovarajućim kompletom učvršćivača ako je dostupan. → *Stranica 16* Uređaj TREBA učvrstiti kompletom učvršćivača. Postavljanje uređaja na druge uređaje na neki drugi način zabranjeno je.
- Ako uređaj prilikom podizanja ili pomicanja uhvatite za neki od izbočenih dijelova (primjerice vrata uređaja), ti se dijelovi mogu odlomiti i uzrokovati ozljede. Ne hvatajte uređaj za neke od njegovih izbočenih dijelova prilikom njegova pomicanja.

Upozorenje

Opasnost od ozljeda!

- Uređaj je jako težak. Njegovo podizanje može uzrokovati ozljede.
Ne podižite uređaj sami.
- Uređaj ima oštre rubove na kojima možete izrezati ruke. Ne hvatajte uređaj za oštre rubove. Prilikom podizanja uređaja nosite zaštitne rukavice.
- Ako crijeva i strujni kabeli nisu pravilno provedeni, može doći do saplitanja, što može uzrokovati ozljede. Crijeva i kabele provedite tako da ne može doći do saplitanja o njih.

Rad

Upozorenje

Opasnost od eksplozija/ požara!

Rublje koje dođe u doticaj s otapalima, uljem, voskom, sredstvom za uklanjanje voska, bojom, mašću ili sredstvom za uklanjanje mrlja, može se zapaliti prilikom sušenja u stroju ili čak uzrokovati eksploziju uređaja. Stoga napominjemo sljedeće:

- Dobro isperite rublje toplom vodom i deterdžentom prije sušenja u stroju.
- Rublje ne stavljajte u stroj na sušenje ako ga prethodno niste oprali.

- Ne upotrebljavajte uređaj ako su za čišćenje rublja korištene industrijske kemikalije.

Upozorenje

Opasnost od eksplozija/ požara!

- Ako ima zaostalog materijala u filtru za dlačice, isti se može zapaliti tijekom sušenja ili čak prouzročiti zapaljenje ili eksploziju uređaja. Redovno čistite filter za dlačice.
- Neki se predmeti mogu zapaliti tijekom sušenja ili čak uzrokovati zapaljenje ili eksploziju uređaja. Uklonite sve upaljače ili šibice iz džepova odjevnih predmeta.
- Ako ima ugljene prašine ili brašna oko uređaja, to može uzrokovati eksploziju. Održavajte područje oko uređaja čistim dok je uređaj u pogonu.

Upozorenje

Opasnost od požara/ materijalne štete/oštećenja uređaja!

Uređaj sadrži plin R290, rashladno sredstvo koje nije štetno po okoliš, ali je zapaljivo. Držite uređaj podalje od otvorenog plamena i zapaljivih izvora.



⚠ Upozorenje**Opasnost od požara/
materijalne štete/oštećenja
uređaja!**

Ako program završi prije završetka ciklusa sušenja, rublje se neće dovoljno ohladiti i može doći do njegovog zapaljenja, materijalne štete ili oštećenja uređaja.

- U posljednjem dijelu ciklusa sušenja rublje u bubnju se ne zagrijava (ciklus hlađenja). To jamči održavanje temperature pri kojoj se rublje neće oštetiti.
- Ne isključujte uređaj prije ciklusa sušenja ako nećete odmah izvaditi sve komade rublja iz bubnja i raširiti ih (kako bi se rasipala toplina).

⚠ Upozorenje**Opasnost od trovanja/
materijalne štete!**

Kondenzirana voda nije prikladna za pijenje i može sadržavati niti vlakana od odjeće. Takva zagađena kondenzirana voda može biti opasna po zdravlje i može uzrokovati materijalnu štetu. Nemojte je piti ni ponovno upotrebljavati.

⚠ Upozorenje**Opasnost od trovanja!**

Može doći do oslobađanja otrovnih plinova iz sredstava za čišćenje koja sadrže otapala, primjerice otapala za čišćenje. Ne upotrebljavajte sredstva za čišćenje koja sadrže otapala.

⚠ Upozorenje**Opasnost od ozljeda!**

- Ako se oslonite/sjednete na vrata uređaja dok su otvorena, uređaj se može prevrnuti, što može uzrokovati ozljede. Ne oslanjajte se na vrata uređaja dok su otvorena.
- Ako se popnete na uređaj, gornja ploča može puknuti, što može uzrokovati ozljede. Ne penjite se na uređaj.
- Ako gurnete ruku u bubanj dok se još okreće, možete se ozlijediti. Pričekajte da se bubanj prestane okretati.

Opres!

Materijalna šteta/oštećenje uređaja

- Ako je količina rublja u uređaju veća do najveće dopuštene, uređaj možda nepravilno raditi, ili može doći do materijalne štete ili oštećenja uređaja. Ne prekoračujte najveću dopuštenu količinu rublja za sušilicu. Provjerite je li količina rublja sukladna najvećim dopuštenim vrijednostima za svaki od programa. → *Stranica 25*
- Ako uređaj upotrebljavate bez mehanizma za uklanjanje dlačica (primjerice filtar za dlačice, spremnik za dlačice, ovisno o specifikacijama uređaj), ili ako je mehanizam za uklanjanje dlačica nepotpun ili neispravan, to može prouzročiti oštećenje uređaja. Ne pokrećite uređaj bez mehanizma za uklanjanje dlačica, ili s mehanizmom za uklanjanje dlačica koji je nepotpun ili neispravan.
- Lagane predmete poput vlasi i dlačica s tkanina može usisati uvodnik za zrak dok uređaj radi. Držite takve stvari podalje od uređaja.
- Pjena i pjenasta guma mogu se iskriviti ili rastopiti ako se suše u uređaju. Nemojte sušiti rublje koje sadrži pjenu ili pjenastu gumu u uređaju.
- Ako sipate pogrešnu količinu deterdženta ili sredstva za čišćenje u uređaj, može doći do materijalne štete ili oštećenja uređaja. Upotrebljavajte deterdžente/proizvode za njegu/sredstva za čišćenje i omekšivače u skladu s uputama proizvođača.
- Ako dođe do pregrijavanja, uređaj neće pravilno raditi ili će doći do materijalne štete ili oštećenja uređaja. Pobrinite se da uvodnik zraka uređaja nikada ne bude zaklonjen dok uređaj radi i da je ventilacija u području oko uređaja zadovoljavajuća.

Čišćenje/održavanje

Upozorenje **Smrtna opasnost!**

Uređaj radi na struju. Postoji opasnost od strujnog udara u slučaju dodirivanja dijelova pod naponom. Stoga napominjemo sljedeće:

- Isključite uređaj. Isključite napajanje uređaja (iskopčajte utikač).
- Ne držite strujni utikač mokrim rukama.
- Prilikom iskapčanja strujnog utikača uhvatite sam strujni utikač, a ne strujni kabel, jer u protivnom može doći do oštećenja strujnog kabela.
- Ne vršite tehničke preinake na samom uređaju ili preinake njegovih značajki.
- Popravke i ostale zahvate na uređaju smije provoditi isključivo naša korisnička služba ili električar. Isto vrijedi i za zamjenu strujnog kabela (kada je to potrebno).
- Rezervne strujne kabele možete naručiti kod naše korisničke službe.

Upozorenje **Opasnost od trovanja!**

Može doći do oslobađanja otrovnih plinova iz sredstava za čišćenje koja sadrže otapala, primjerice otapala za čišćenje. Ne upotrebljavajte sredstva za čišćenje koja sadrže otapala.

Upozorenje **Opasnost od strujnog udara/ materijalne štete/oštećenja uređaja!**

Ako u uređaj prodre vlaga, to može prouzročiti kratki spoj. Za čišćenje uređaja ne upotrebljavajte uređaj za pranje pod tlakom, parni čistač, crijevo ili pištolj za raspršivanje.

Upozorenje **Opasnost od ozljeda/ materijalne štete/oštećenja uređaja!**

Upotreba rezervnih dijelova i opreme drugih marki opasna je i može dovesti do ozljeda, materijalne štete ili oštećenja uređaja.

Iz sigurnosnih razloga upotrebljavajte isključivo originalne rezervne dijelove i dodatnu opremu.

Oprez! **Materijalna šteta/oštećenje** **uređaja**

Sredstva za čišćenje i prethodno tretiranje rublja (primjerice sredstva za uklanjanje mrlja, raspršivači za prepranje itd.) mogu uzrokovati oštećenja ako dođu u doticaj s površinama uređaja. Stoga napominjemo sljedeće:

- Ne dozvolite da ta sredstva dođu u doticaj s površinama uređaja.
- Uređaj čistite isključivo vodom i mekom, vlažnom krpom.
- Odmah uklonite sav deterđent, tragove raspršivača i druge ostatke.



Zaštita okoliša

Ambalaža/stari uređaji



Zbrinite ambalažu na ekološki prihvatljiv način.

Ovaj je uređaj označen u skladu s europskom smjernicom 2012/19/EU o otpadnim električnim i elektronskim uređajima (waste electrical and electronic equipment - WEEE). Smjernica određuje okvir za povratak i zbrinjavanje otpadnih uređaja valjan u cijeloj Europskoj Uniji.

Rashladno sredstvo

Oprez!

Opasnost od požara/opasnost od trovanja/materijalne štete i kvar uređaja

Uređaj sadrži ekološki neškodljivo, ali zapaljivo rashladno sredstvo R290. Nestručno zbrinjavanje može dovesti do požara kao i do trovanja. Stručno zbrinite uređaj i nemojte oštetiti cijevi kružnog toka rashladnog sredstva.

Upute za uštedu

- Rublje centrifugirajte prije sušenja. Kada se rublje prosuši, skraćuje se vrijeme sušenja i smanjuje se potrošnja energije.
- Napunite sušilicu maksimalnom količinom rublja.
Napomena: Ne prekoračujte maksimalnu količinu rublja programa jer to dovodi do produljenja vremena sušenja i povećanja potrošnje energije.
- Provjetrite prostoriju i držite slobodnim ulaz zraka na sušilici kako bi izmjena zraka bila zajamčena.
- Očistite filter za niti nakon svakog sušenja. Prljav filter za niti produljuje vrijeme sušenja i povećava potrošnju energije.
- **Modus uštede energije:** Ukoliko se sušilica ne koristi neko vrijeme, isključuje se automatski prije pokretanja programa i nakon završetka programa kako bi se uštedila energija. Kontrolna ploča i lampice indikatora gase se nakon nekoliko minuta i treperi tipka Start. Za uključivanje rasvjete pritisnite bilo koji gumb, otvorite ili zatvorite vrata sušilice, okrenite selektor programa.



Postavljanje i priključivanje

Opseg isporuke

- Sušilica
- Upute za uporabu i postavljanje
- Košara za vunu*
- Odvod kondenzata*

Postavljanje i priključivanje sušilice



Upozorenje **Opasnost po život!**

Za rad sušilice koristi se električna struja te pritom postoji opasnost od strujnog udara.

- Prije postavljanja sušilice provjerite moguća vidljiva oštećenja. Oštećenu sušilicu ne smijete koristiti.
- Prije priključivanja sušilice na električnu mrežu provjerite podudara li se električni napon naveden na označnoj pločici s naponom Vaše utičnice.
- Koristite samo zaštitnu strujnu sklopku s ovim znakom .
- Pazite da mrežni vod nije savijen, priklješten ili da ne dolazi u dodir s izvorima topline ili oštrim rubovima.



Upozorenje **Djeca bi se mogla zatvoriti u sušilicu i doći u životnu opasnost!**

Sušilicu ne postavljajte iza vrata ili kliznih vrata koja blokiraju ili sprječavaju otvaranje vrata sušilice.



Upozorenje **Opasnost od požara/opasnost od trovanja/materijalne štete i kvar uređaja!**

Sušilica sadrži ekološki neškodljivo, ali zapaljivo rashladno sredstvo R290.

- Ulaz zraka na sušilici uvijek držite slobodnim i osigurajte dovoljno prozračivanje u prostoriji.
- Sušilicu držite dalje od otvorene vatre i izvora paljenja.

Oprez!

Opasnost od ozljede

- Prilikom podizanja sušilice možete se ozlijediti zbog velike težine. Ne podižite sami sušilicu.
- Mogli biste posjeci ruke na oštrim rubovima sušilice. Nemojte držati sušilicu za oštre rubove.
- Stršeci dijelovi sušilice mogu se odlomiti prilikom podizanja ili guranja. Sušilicu ne pomičite držeći je za stršeeće dijelove.

Oprez!

Materijalne štete na sušilici ili odjevnim predmetima

- Provjerite da sušilica nije oštećena pri transportu. Ne koristite oštećenu sušilicu.
- Zaostala voda u sušilici može se smrznuti i oštetiti sušilicu. Sušilicu ne postavljajte u prostorije u kojima postoji opasnost od smrzavanja.

* ovisno o modelu

Prilikom postavljanja pazite:

- na čisti, ravni i tvrdi pod,
- da je mrežni utikač uvijek dostupan,
- da je oko sušilice čisto i
- da je sušilica poravnata pomoću navojnih nožica.

Napomena: Provjerite podešenost uređaja pomoću libele i po potrebi ga ispravite. Promijenite visinu okretanjem nožica uređaja. Sve nožice uređaja moraju čvrsto stajati na podu.

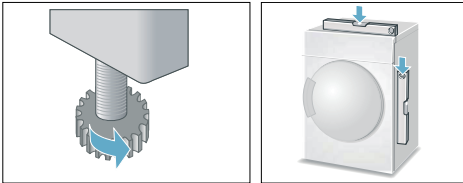

Neispravno poravnavanje može izazvati glasne zvukove, vibracije i neispravno okretanje bubnja.

Napomena: Ako niste sigurni pustite da uređaj priključi stručno lice.

Opcionalni pribor

Naručite opcionalni pribor* kod servisne službe:

■ **Spojni slog stupa za pranje i sušenje:**

Kako sušilica ne bi zauzimala mnogo mjesta, možete je postaviti na odgovarajuću perilicu rublja iste dubine i širine.

Sušilicu obavezno pričvrstite ovim spojnim slogom na perilici rublja. Narudžbeni broj s izvlačnom radnom pločom: **WTZ11400**;

Narudžbeni broj bez izvlačne radne ploče: **WTZ20410**.

■ **Podest:**

Podignite Vašu sušilicu za bolje punjenje i pražnjenje pomoću podesta.

Prenesite rublje pomoću integrirane košare za rublje na izvlačnoj polici podesta.

Narudžbeni broj: **WTZPW20D**.

■ **Košara za vunu:**

Osušite pojedinačne vunene predmete, tenisice i plišane igračke u košari za vunu.

Narudžbeni broj: **WMZ20600**.

Transport i zaštita od smrzavanja

1. Ispraznite sakupljač kondenzata.
2. Podesite selektor programa na željeni program.
3. Odaberite tipku Start.
4. Pričekajte 5 minuta.

Napomena: Kondenzat se ispumpava.

5. Ponovno ispraznite sakupljač kondenzata.
6. Isključite sušilicu.

Napomena: Unatoč ispumpavanju u sušilici se nalazi preostala voda.

Oprez!

Preostala voda može oteći i uzrokovati materijalne štete.

Sušilicu transportirajte u stojećem položaju.

Oprez!

Sušilica sadrži rashladno sredstvo i može se oštetiti.

Prije puštanja u rad ostavite sušilicu da stoji dva sata.

* ovisno o modelu

Odvod kondenzata

Tijekom sušenja u uređaju nastaje kondenzat.

Ne pokrećite uređaj s priključenim odvodnim crijevom.

Ako ne koristite odvodno crijevo, kondenzat iz uređaja odvodi se u sakupljač kondenzata. U tom slučaju trebate isprazniti sakupljač kondenzata nakon svakog sušenja i dodatno ako se prijevremeno napunio tijekom sušenja.

Odvodno crijevo priključite na sljedeći način:

1. Izvadite pribor iz bubnja sušilice.

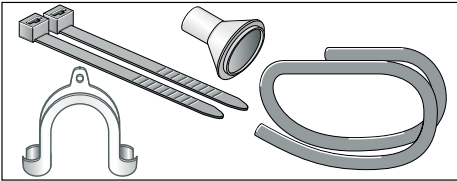

2. Stanje isporuke sušilice: Crijevo je za odvod kondenzata u sakupljač kondenzata pričvršćeno za nastavak.
3. Odvojite crijevo od nastavka i stavite ga u ravan položaj.

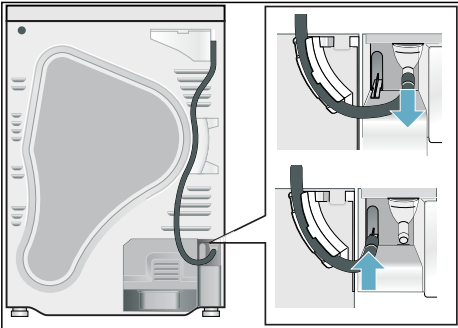

4. Izvadite odvodno crijevo iz pribora i pričvrstite ga za prazan nastavak.

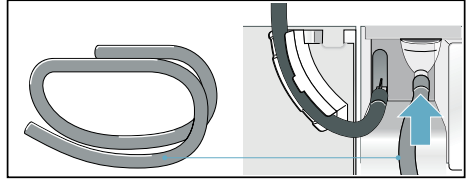

5. Pričvrstite odvodno crijevo s drugom stranom ovisno o priključnoj shemi A, B ili C s preostalim priborom.

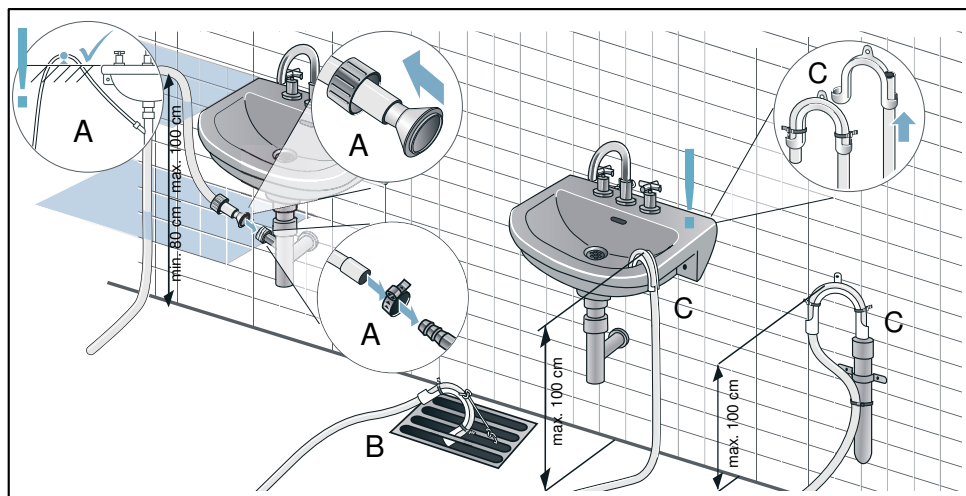

Oprez!

Postoji mogućnost da se nakupljena voda usiše natrag u sušilicu i tako uzrokuje materijalne štete.

Provjerite je li voda brzo otječe iz umivaonika. Odvod ne smije biti zatvoren ili začepljen.

Oprez!

Materijalna šteta uslijed propusnosti ili istjecanja vode.

Odvodno crijevo zaštitite od iskliznuća. Odvodno crijevo ne presavijajte. Pazite na visinsku razliku između podloge i odvoda od maks. 100 cm i min. 80 cm kod odvoda u sifon.

6. Izvucite sakupljač kondenzata do kraja.

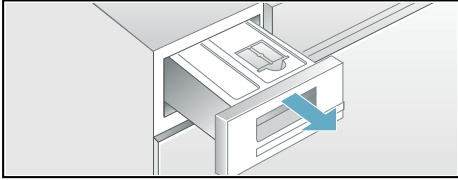

7. Sakupljač kondenzata okrenite za 180° na donjoj strani i izvadite umetnuti čep. Sakupljač kondenzata odvrnite i stavite čep u udubljenje na gornjoj strani sakupljača kondenzata.

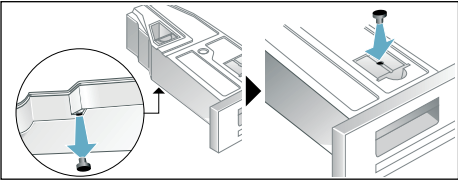

8. Izvadite filtar iz ureza i stavite ga u udubljenje sakupljača kondenzata.

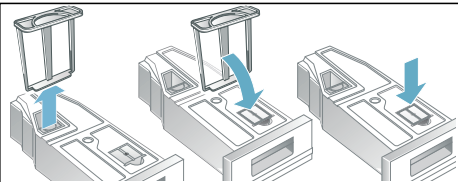



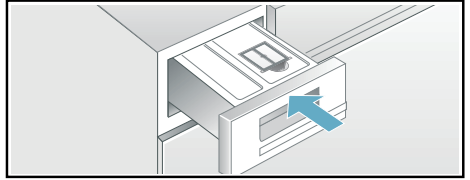

9. Umetnite sakupljač kondenzata dok se ne uglati.

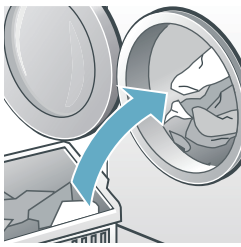
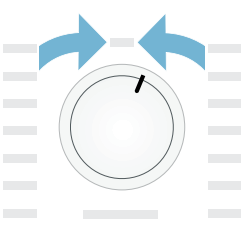
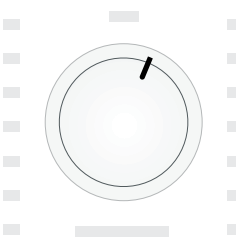
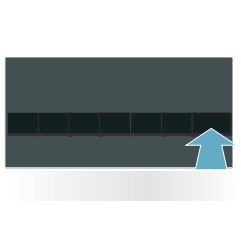

Kondenzat se sada odvodi preko odvodnog crijeva u otpadnu vodu ili u umivaonik

Napomena: Ako kondenzat želite ponovno odvoditi u spremnik kondenzata, nemojte provesti ove korake.

Najvažnije ukratko

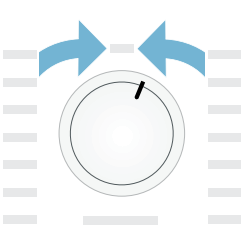
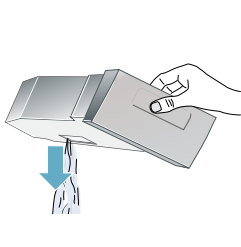
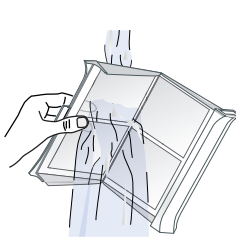
1		⇒		⇒	
	Napunite rublje i zatvorite vrata.		Uključite sušilicu.		Odaberite program i po potrebi prilagodite pred-postavke programa.
2		⇒		⇒	
	Odaberite tipku Start  .		Osušite rublje.		Izvadite rublje.
3		⇒		⇒	
	Isključite sušilicu.		Ispraznite sakupljač kondenzata.		Očistite filter za niti.

 Upoznavanje Vašeg uređaja

Sušilica

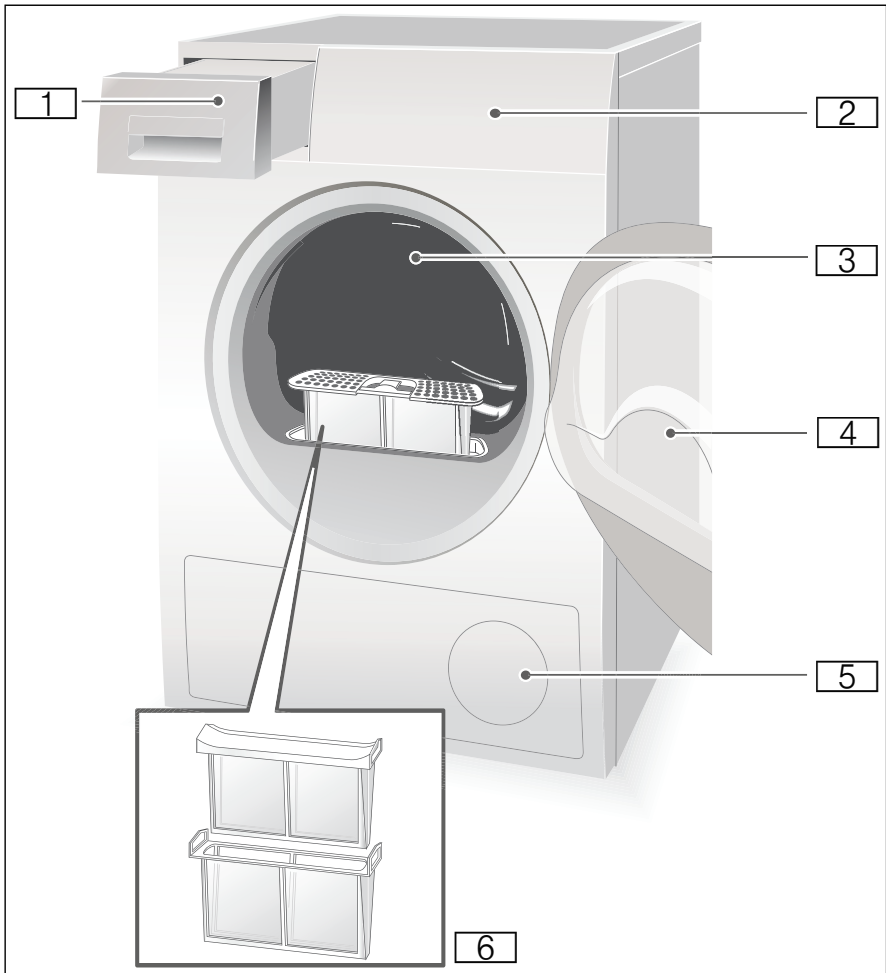

- 1 Sakupljač kondenzata
- 2 Upravljačka i kontrolna ploča
- 3 Osvjetljenje bubnja (ovisno o modelu)
- 4 Vrata sušilice
- 5 Ulaz zraka
- 6 Filter za niti

Upravljačka ploča

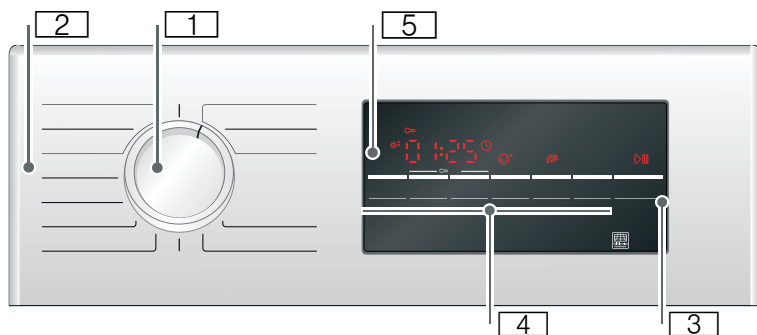

- 1** **Selektor programa** za uključivanje i isključivanje i odabir programa.
- 2** **Programi** → *Stranica 25.*
- 3** **Tipka Start** za pokretanje i zaustavljanje programa → *Stranica 27.*
- 4** **Tipke** → *Stranica 27.*
- 5** **Kontrolna ploča s tipkama** → *Stranica 23.*

Kontrolna ploča

Tipke na kontrolnoj ploči

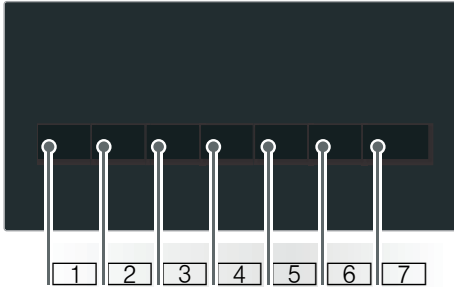

- 1 **Stupanj suhoće** odabrati.
- 2 **Vrijeme sušenja** odabrati.
- 3 **Vrijeme Gotovo za** odabrati.
- 4 **Zaštitu od gužvanja** odabrati.
- 5 **Blago sušenje** odabrati.
- 6 **Zvučni signal** uključiti ili isključiti.
- 7 **Start/Pauza** odabrati.

Opširan opis svih tipki od
→ *Stranica 27.*

Kontrolna ploča

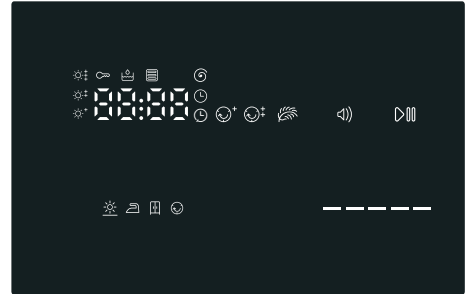

- ☺+ Zaštita od gužvanja je odabrana.
- ☀+ Fino namještanje stupnja suhoće.
- 🕒 Vremenski program je odabran.
- 🕒 Vrijeme Gotovo za je odabrano.
- 👤 Zaštita za djecu je odabrana.
- 🌀 Broj okretaja centrifuge je odabran.
- ☁ Blago sušenje je odabrano.
- 🔊 Zvučni signal je aktivan.
- ▶|| Start ili Pauza je odabrana.
- 3 h** Odgoda programa u satima prilikom odabira vremena Gotovo za.
- 1:27** Predviđeno trajanje programa u satima i minutama.
- ☀ 📄 🕒 ☺ **End-P-** Napredak programa: Sušenje; Suho za ručno glačanje, Suho za ormar; Zaštita od gužvanja; Završetak i Pauza.
- 🔧 Izmjenjivač topline čisti se automatski.
- 🗑 Praznjenje sakupljača kondenzata; → *Stranica 31.*
- 📄 Čišćenje filtera za niti; → *Stranica 29.*



Rublje

Priprema rublja



Upozorenje

Opasnost od eksplozije i požara!

Izvadite upaljače i šibice iz džepova odjevnih predmeta.

Oprez!

Bubanj sušilice i odjevni predmeti mogu se oštetiti.

Izvadite sve predmete iz džepova odjevnih predmeta i pridržavajte se sljedećeg:

- Svežite remene od tkanine, vezice pregače itd. ili koristite vreću za rublje.
- Zatvoriti patentne zatvarače, kukice, očiće i gumbе. Zakopčajte velike komade rublje kao npr. presvlake.
- Iz odjevnih predmeta izvadite metalne dijelove, primjerice uredske spajalice.
- Za ujednačen rezultat sušenja sortirajte rublje prema vrsti tkanine i programu sušenja.
- Sušite vrlo male komade tekstila, npr. sokne dojenčadi uvijek zajedno s velikim komadima rublja, npr. ručnicima.
- Trikotaža, primjerice majice i trikoi, se često skuplja u prvom sušenju. Koristite blagi program.
- Nemojte presušiti rublje koje se lako održava. To dovodi do većeg gužvanja rublja.
- Koristite za pojedine komade rublja tempirani program.
- Neka sredstva za pranje i njegovanje kao npr. štirka ili omekšivači sadrže čestice koje se mogu taložiti na senzoru vlage. To može loše utjecati na funkcioniranje senzora i time na rezultat sušenja.

Napomene

- Dozirajte sredstva za pranje i njegovanje kod pranja rublja koje ćete sušiti prema podacima proizvođača.
- Čistite senzor vlage redovito
→ *Stranica 34.*

Sortiranje rublja prema

- Za sušenje u sušilici
- Sušenje na normalnoj temperaturi
- Sušenje na nižoj temperaturi
- Nije prikladno za strojno sušenje

Napomena: Ne stavljajte rublje iz perilice za rublje direktno u sušilicu. Sortirajte centrifugirano rublje prije nego ga stavljate u bubanj sušilice.

Kada zajedno sušite tanke, višeslojne ili debele tkanine, one se različito suše. Stoga zajedno sušite samo rublje iste vrste tkanja i strukture kako biste postigli ravnomjerni rezultat sušenja. Ako Vam je rublje i nakon toga još uvijek vlažno, možete odabrati vremenski program za naknadno sušenje → *Stranica 25.*

Oprez!

Moguće su materijalne štete na sušilici ili odjevnim predmetima.

Ne sušite sljedeće tekstile u sušilici:

- Uljem uprljano rublje.
- Neoprani tekstil.
- Tekstil nepropustan za zrak, npr. gumirano rublje.
- Osjetljive tkanine, npr. svilu, sintetičke zavjese.

Programi i tipke

Programi

Program i vrsta rublja	maksimalna količina rublja i postavke programa / informacija
Naziv programa Za koju vrstu tkanine je program primjeren.	maksimalna količina rublja odnosi se na težinu suhih tkanina moguće postavke programa
Cottons  (Pamuk) Cupboard Extra Dry  (suho za ormar plus) Višeslojne debele, otporne tkanine ili pamučne ili lanene tkanine za iskuhavanje koje se dulje suše.	9 kg
Cottons  (Pamuk) Cupboard Dry  (suho za ormar) Normalne jednoslojne, otporne tkanine i pamučne ili lanene tkanine za iskuhavanje.	9 kg
Cottons  (Pamuk) Iron Dry  (suho za ručno glačanje) Normalne jednoslojne, otporne tkanine i pamučne ili lanene tkanine za iskuhavanje. koje nakon sušenja trebaju biti vlažne i koje su prikladne za glačanje ili vješanje.	9 kg
Easy Care  (Rublje lako za održavanje) Cupboard Extra Dry  (suho za ormar plus) Višeslojni debeli odjevni predmeti od sintetike ili miješanih materijala koji se dulje suše.	3,5 kg
Easy Care  (Rublje lako za održavanje) Cupboard Dry  (suho za ormar) Normalni jednoslojni odjevni predmeti od sintetike ili miješanih materijala.	3,5 kg
Easy Care  (Rublje lako za održavanje) Iron Dry  (suho za ručno glačanje) Normalni jednoslojni odjevni predmeti od sintetike ili miješanih materijala koji nakon sušenja trebaju biti vlažni i koji su prikladni za glačanje ili vješanje.	3,5 kg
Sportswear  (Odjeća za slobodno vrijeme) Odjeća za kišu i slobodno vrijeme s membranskim slojem i tkanine koje odbijaju kapljice vode.	1,5 kg
Towels  (Ručnici) Otporni ručnici od pamuka.	6 kg
Mix  (Brzo pranje/Miješano rublje) Mješovito punjenje od pamučnih i sintetičkih tkanina.	3 kg

<p>Time Program Warm ☺ (Vremenski program toplo)</p> <p>Sve vrste tkanina; vremenski program.</p> <p>Prikladan za prethodno osušeno ili lagano vlažno rublje i za dosušivanje višeslojnih, debljih komada odjeće.</p> <p>Napomene</p> <ul style="list-style-type: none"> ■ Vunu, tenisice i plišane igranje sušite isključivo u košari za vunu → <i>Stranica 16.</i> ■ U vremenskom programu ne prepoznaje se automatski preostala vlaga u rublju. Ako je nakon sušenja rublje još previše vlažno, ponovite program i po potrebi produljite trajanje programa. 	<p>3 kg</p> <p>Trajanje programa možete prilagoditi pomoću tipke za vrijeme sušenja.</p>
<p>Time Program Cold ☹ (Vremenski program hladno)</p> <p>Sve vrste tkanina. Za osvježanje ili prozračivanje malo nošenih komada odjeće.</p>	<p>3 kg</p> <p>Trajanje programa možete prilagoditi pomoću tipke za vrijeme sušenja.</p>
<p>Shirts/Blouses 👕 (Košulje/Bluze)</p> <p>Košulje/bluze koje ne treba glačati od pamuka, lana, sintetike ili miješanog sastava.</p>	<p>1,5 kg</p>
<p>Super 40' 🌀</p> <p>Sintetika i lagani pamuk.</p>	<p>1 kg</p>
<p>Down 🦄 (Perje)</p> <p>Rublje punjeno perjem, jastuci, popluni ili perine.</p> <p>Velike komade sušite posebno.</p>	<p>1,5 kg</p>
<p>Wool Finish 🐑 (Vuna finish)</p> <p>Vuneno rublje ili koje sadrži vunu prikladno za sušilicu rublja.</p>	<p>0,5 kg</p>

Tipke

Tipke	Objašnjenja i napomene
Napomena: Nije moguće odabrati sve tipke i njihove funkcije u svim programima.	
Fine Adjust ☼ (Stupanj suhoće)	Ako Vam je rublje nakon sušenja previše vlažno, možete fino namjestiti stupanj sušenja, primjerice Suho za ormar. Stupanj sušenja možete povećati stupnjem suhoće u tri stupnja od ☼ ⁺ do ☼ ⁺ . Ukoliko ste prilagodili stupanj sušenja, postavka ostaje pohranjena za sve programe sa stupnjem sušenja kojeg možete odabrati i nakon isključivanja sušilice. Napomena: Što je viši stupanj sušenja to je dulje trajanje programa.
Drying Time ⌚ (Vrijeme sušenja)	Prilagodite trajanje programa za vremenske programe. 20 minuta do najviše 3 sata, u koracima od 10 minuta.
Finished in ⌚ (Gotovo za)	Program će završiti za 1h sve do 24h. Namjestite vrijeme Gotovo za u koracima od po sat vremena i na taj način odgađate pokretanje programa. Željeni sat se prikazuje na kontrolnoj ploči nakon završetka programa.
Less Ironing 😊 (Zaštita od gužvanja)	Po završetku programa bubanj se okreće u pravilnim razmacima da se izbjegne gužvanje. Automatsku zaštitu od gužvanja možete namjestiti u koracima od 30 min do 120 min.
Gentle 🌿 (Blagi program)	Niža temperatura za osjetljive tkanine, primjerice poliakrilil ili elasthan može produljiti vrijeme sušenja.
Signal 🔔	Po završetku programa javlja se signal.
🔔 3 sec. (Zaštita za djecu 3 sek.)	Aktivirajte ili deaktivirajte zaštitu za djecu na način da istodobno držite pritisnutu tipku za vrijeme Gotovo za i tipku za vrijeme sušenja u trajanju od 3 sekunde.
Start/Reload ▶⏮ (Start/Pauza)	Pokretanje i zaustavljanje programa.



Upravljanje sušilicom rublja

Punjenje rubljem i uključivanje sušilice

Napomena: Sušilica mora biti stručno postavljena i priključena, → *Stranica 14.*

1. Stavite rublje u bubanj.
2. Okrenite selektor programa na željeni program za uključivanje sušilice.
3. Zatvorite vrata sušilice.

Oprez!

Moguće su materijalne štete na sušilici ili odjevnim predmetima.

Pazite da se rublje ne zaglavi u vratima bubnja.

Namještanje programa

Napomena: Ako ste uključili sigurnosno zaključavanje tipki, morate ga isključiti prije odabira programa. pogledajte → *Stranica 27.*

1. Odaberite željeni program, detaljne informacije o programima od → *Stranica 25.*
2. Namjestite željeni program pomoću selektora programa. Na kontrolnoj ploči se pojavljuju pred-postavke programa za odabrani program.

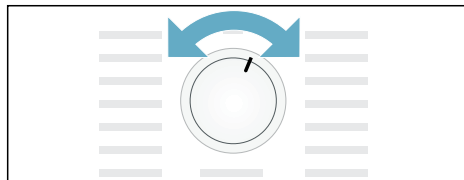

Napomena: Pred-postavke programa su standardne postavke koje su već određene prilikom odabira jednog programa. Na kontrolnoj ploči vidite pred-postavke programa nakon odabira jednog programa.

3. Ako želite, prilagodite pred-postavke programa. Detaljne informacije o tome naći ćete od → *Stranica 25.*

Pokretanje programa

Odaberite tipku Start.

Napomena: Ako želite zaključati program kako biste spriječili nehotično namještanje, možete odabrati sigurnosno zaključavanje tipki, pogledajte → *Stranica 27.*

Tijek programa

Status programa prikazuje se u polju prikaza.

npr. **1:27** Predviđeno trajanje programa u satima i minutama.

Napomena: Pri odabiru programa se prikazuje moguće vrijeme sušenja za preporučenu količinu rublja. Kod sušenja senzori sušenja određuju preostalu vlažnost rublja i prilagođavaju trajanje programa (osim za tempirane programe). To se vidi po vremenskim skokovima preostalog vremena.

☼ Suho
☼ Suho za ručno glačanje
☼ Suho za ormar
☼ Zaštita od gužvanja
- P - Pauza
End Kraj

Promjena programa ili dodavanje rublja

Tijekom sušenja možete uvijek izvaditi ili dodati rublje te promijeniti ili prilagoditi program.

1. Otvorite vrata sušilice ili odaberite tipku Start za pauzu.
2. Dodajte rublje ili izvadite odjevne predmete.
3. Ako želite, odaberite neki drugi program ili dodatnu funkciju.
4. Zatvorite vrata sušilice.
5. Odaberite tipku Start.

Napomena: Trajanje programa na kontrolnoj ploči aktualizira se ovisno o količini rublja i preostaloj vlazi u rublju. Prikazane vrijednosti mogu se promijeniti nakon promjene programa ili prilagođavanja količine rublja.

Prekid programa

Program možete uvijek prekinuti na način da otvorite vrata sušilice ili odaberete tipku Start za pauzu.

Oprez!

Opasnost od požara. Rublje se može zapaliti.

Ako prekinete program, morate izvaditi sve komade rublja i tako ih prostrijeti da toplina može izlaziti.

Kraj programa

Na kontrolnoj ploči prikazuje se **End**.

Vađenje rublja i isključivanje sušilice

1. Izvadite rublje.
2. Selektor programa okrenite u položaj Isklj.

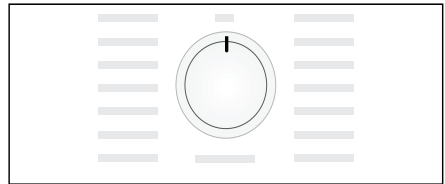

Čišćenje filtra za niti

Napomena: Niti i kosa iz rublja se kod sušenja nakupljaju u filtru za niti. Začepljen ili prljav filter za niti smanjuje strujanje zraka te sušilica ne može postići svoj puni učinak. Čisti filteri za niti smanjuju uz to potrošnju struje i vrijeme sušenja.

Očistite filter za niti **nakon svakog** sušenja:

1. Otvorite vrata sušilice i uklonite sve niti s vrata.
2. Izvucite dvodijelni filter za niti.

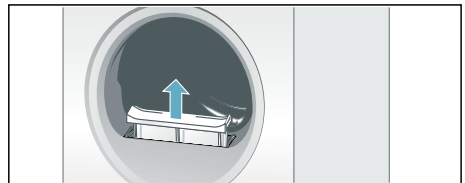

3. Uklonite niti iz filtera za niti.

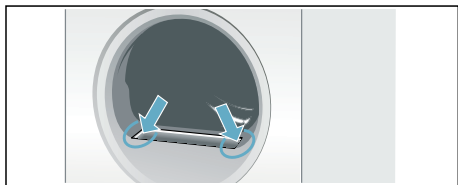

Napomena: Pazite da niti ne dospiju u odvod.

4. Razvucite dvodijelni filter za niti.

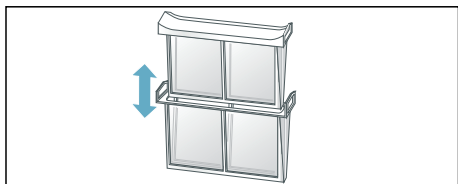

5. Rasklopite oba filtera i uklonite sve niti.

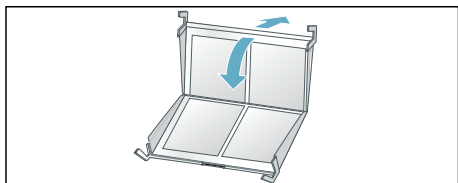

6. Isperite filtere za niti pod mlazom tople vode.

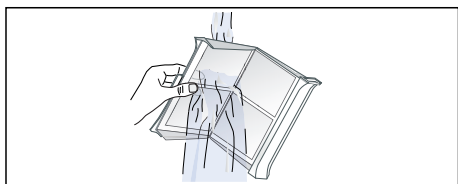

7. Posušite filtere za niti, sklopite ih i ponovno umetnite dvodijelni filter za niti.

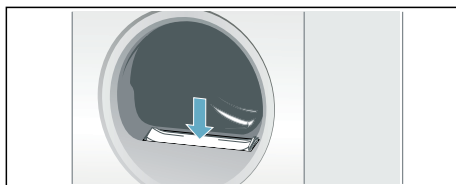

Oprez!
Sušilica se može oštetiti.

Sušilicu ne koristite bez ili s oštećenim filtrom za niti.

Pražnjenje sakupljača kondenzata

Tijekom sušenja u uređaju nastaje kondenzat.

Ako ne koristite odvodno crijevo, kondenzat iz uređaja odvodi se u sakupljač kondenzata. U tom slučaju trebate isprazniti sakupljač kondenzata nakon svakog sušenja i dodatno ako se prijevremeno napunio tijekom sušenja.

1. Sakupljač kondenzata izvucite vodoravno.

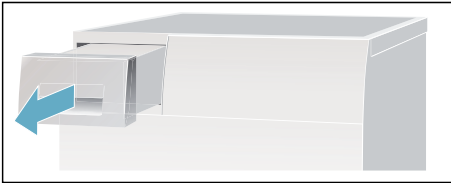

2. Izlijte kondenzat.

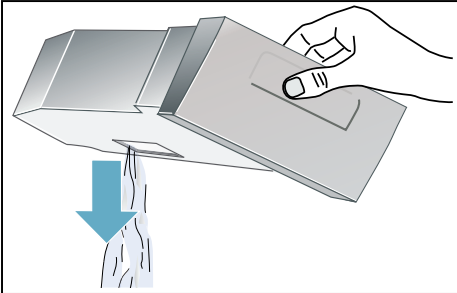

Oprez!

Nečisti kondenzat može uzrokovati zdravstvene probleme i materijalne štete.

Kondenzat nije pitka voda i može biti onečišćena vlaknima. Nemojte ga piti ili koristiti.

3. Ponovno umetnite sakupljač kondenzata u sušilicu dok se ne uglati.

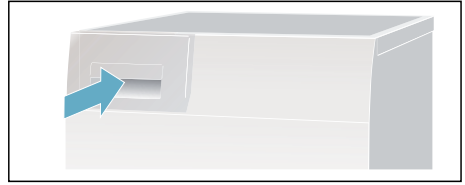

Napomena: Filter u sakupljaču kondenzata filtrira kondenzat koji se koristi za automatsko čišćenje Vaše sušilice. Filter se čisti pražnjenjem kondenzata. Usprkos tome redovito provjerite ima li zaostalih taloga te ih uklonite. Pogledajte → *Stranica 35.*

Podešavanje zvučnog signala

Možete promijeniti slijedeće postavke:

- Broj okretaja centrifugiranja koji je korišten prilikom pranja, samo za još precizniji prikaz izračunatog trajanja sušenja,
- jačinu zvučnog signala na kraju programa,
- jačinu zvučnog signala tipki.

Za promjenu postavki morate prvo uvijek aktivirati način podešavanja.

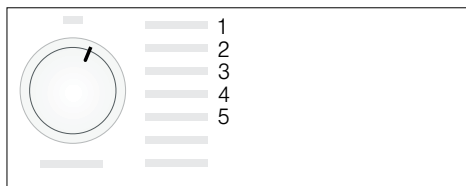

Aktiviranje načina podešavanja

1. Uključite sušilicu.
2. Odaberite program Pamuk u položaju 1 i pričekajte 5 sekundi. Način podešavanja je sada aktiviran, na kontrolnoj ploče se gase simboli te se pojavljuje trajanje programa.

1. Pritisnite tipku Start, držite je pritisnutom i istodobno okrenite selektor programa udesno u položaj 2.
2. Na zaslonu se pojavljuje vrijednost **broja okretaja centrifuge**.
3. Broj okretaja centrifuge promijenite odabirom tipke za vrijeme Gotovo za ili tipke za vrijeme sušenja.
4. Selektor programa okrenite udesno u položaj 3.

5. Na zaslonu se pojavljuje jačina **zvučnog signala na kraju programa**.

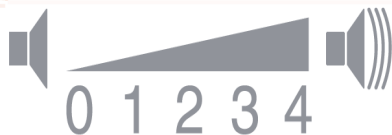

0 = isključeno; 1 = tiho, 2 = srednje, 3 = glasno, 4 = jako glasno

6. Jačinu zvučnog signala promijenite odabirom tipke za vrijeme Gotovo za ili tipke za vrijeme sušenja.
7. Selektor programa okrenite udesno u položaj 4.
8. Na zaslonu se pojavljuje jačina **zvučnog signala tipki**.

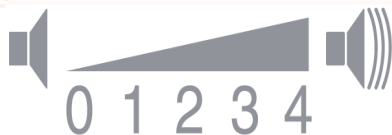

0 = isključeno; 1 = tiho, 2 = srednje, 3 = glasno, 4 = jako glasno

9. Jačinu zvučnog signala promijenite odabirom tipke za vrijeme Gotovo za ili tipke za vrijeme sušenja.

Završetak načina podešavanja

Okrenite selektor programa u položaj Isključeno kada se namjestili željeni broj okretaja centrifuge i jačinu zvučnog signala. Postavke su sada pohranjene.



Buka

Napomena: Kod sušenja, a posebno u početnoj fazi, nastaju zvukovi uslijed rada kompresora i pumpe. Oni su sasvim normalni i ne utječu na bespriječno funkcioniranje uređaja.

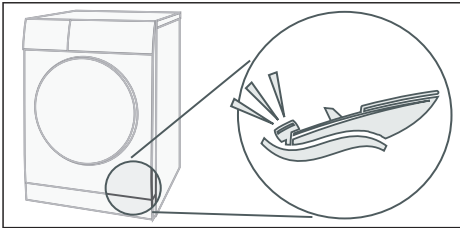
Kompresor u sušilici bruji s vremena na vrijeme. Pritom glasnoća varira ovisno o programu i procesu sušenja.

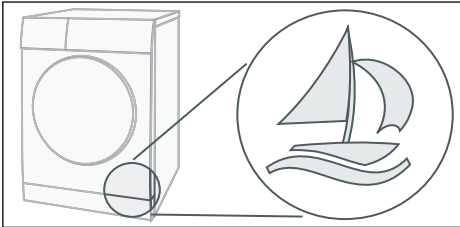

Kompresor se povremeno provjetrava te pri tome bruji.



Automatsko čišćenje sušilice proizvodi zveckanje.

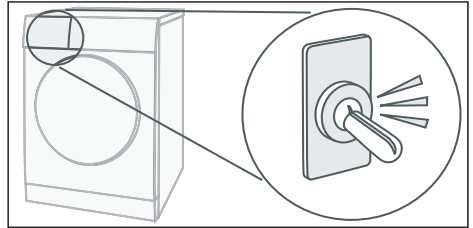

Pomoću pumpe kondenzat se pumpa u sakupljač kondenzata. Pritom nastaje buka.

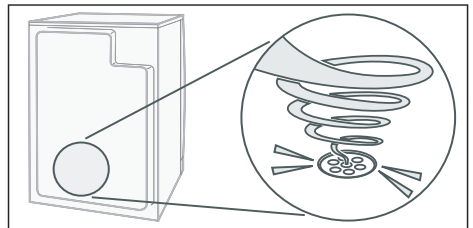

Čišćenje

Čišćenje sušilice i upravljačke ploče

Upozorenje

Opasnost po život!

Za rad sušilice koristi se električna struja te pritom postoji opasnost od strujnog udara.

Prije čišćenja sušilicu isključite iz električne mreže.

Sušilicu očistite samo vodom i mekom vlažnom krpom.

Odmah uklonite sve ostatke deterdženta, spreja ili druge ostatke. Ne koristite sredstva za čišćenje ili sredstva za tretiranje rublja prije pranja (npr. sprejeve prije pranja, sredstva za uklanjanje mrlja). Ne upotrebljavajte visokotlačne ili parne čistače za čišćenje Vašeg uređaja.

Čišćenje osjetnika vlage

Napomena: Sušilica je opremljena senzorom vlage od plemenitog čelika. Senzor vlage mjeri stupanj vlage rublja. Nakon duge uporabe na senzoru vlage mogu se nataložiti tanki sloj kamenca ili ostaci sredstava za pranje i njegovanje. Ta taloženja potrebno je redoviti uklanjati jer u suprotnom loše utječu na funkcioniranje senzora, a time i na rezultat sušenja.

Otvorite vrata i očistite senzor vlage hrapavom stranom spužvice.

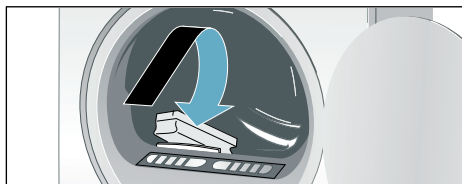

Oprez! **Senzor vlage se može oštetiti.**

Senzor vlage ne čistite sredstvom za ribanje i metalnom spužvom.

Čišćenje filtra u sakupljaču kondenzata

Napomena: Filter u sakupljaču kondenzata čisti kondenzat koji se koristi za automatsko čišćenje Vaše sušilice.

1. Sakupljač kondenzata izvucite vodoravno.
2. Izlijte kondenzat.
3. Izvadite filter.

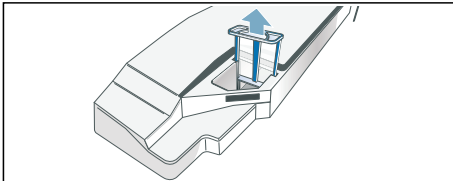

4. Očistite filter pod mlazom tople vode ili u perilici posuđa.

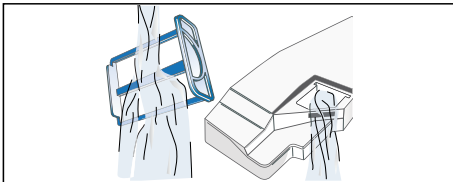

5. Umetnite filter dok se ne uglavi.

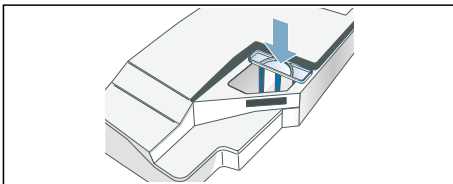



Oprez!

Sušilica može biti zaprljana nitima i zbog toga se može oštetiti.

Sušilicu koristite samo s umetnutim filtrom.

6. Umetnite sakupljač kondenzata dok se ne uglavi.

? Što učiniti u slučaju smetnje?

Smetnje	Uzrok/Pomoć
 na kontrolnoj ploči i sušenje je prekinuto.	<ul style="list-style-type: none"> ■ Ispraznite sakupljač kondenzata; → <i>Stranica 31</i> i sušilicu; → <i>Stranica 16</i>. ■ Ako je instaliran opcionalni odvod kondenzata*, crijevo odvoda može biti začepljeno ili savijeno. Provjerite ima li taloga u crijevu te ga isperite. Položite crijevo na način da se ne može saviti.
 na kontrolnoj ploči.	Očistite filter za niti i odaberite tipku Start → <i>Stranica 29</i> .
selfCleaning na  kontrolnoj ploči.	Nema pogreške. Izmjenjivač topline čisti se automatski. Ne izvlačite sakupljač kondenzata za vrijeme prikaza.
Sušilica se ne pokreće.	<ul style="list-style-type: none"> ■ Mrežni utikač je utaknut ili je osigurač provjeren? ■ Program je odabran? Odaberite program. ■ Vrata sušilice su otvorena? Zatvorite vrata. ■ Zaštita za djecu aktivirana? Deaktivirajte zaštitu za djecu. ■ Vrijeme Gotovo za je odabrano? Program se pokreće s odgodom → <i>Stranica 27</i>.
Gužvanje.	<ul style="list-style-type: none"> ■ Gužvanje nastaje kada ste prekoračili količinu rublja ili kada ste odabrali pogrešan program za Vašu vrstu tkanine. U tabeli programa naći ćete sve potrebne informacije → <i>Stranica 25</i>. ■ Izvadite odjeću odmah po završetku sušenja, ostavljanjem u bubnju nastaje gužvanje.
Voda na podu.	Nema pogreške, možda sušilica stoji koso. Izravnajte sušilicu.
Prikaz trajanja programa se mijenja tijekom postupka sušenja.	Nema pogreške. Senzori vlage određuju ostatak vlage rublja i prilagođavaju trajanje programa (osim tempiranih programa).
Rublje nije zadovoljavajuće osušeno ili je previše vlažno.	<ul style="list-style-type: none"> ■ Toplo rublje čini nam se po završetku programa vlažnije nego što stvarno je. Prostrite rublje i pustite da toplina izađe. ■ Fino namjestite stupanj sušenja, time se produljuje vrijeme sušenja, ali se temperatura ne povećava. Vaše rublje bit će bolje osušeno → <i>Stranica 27</i>. ■ Odaberite program s duljim vremenom sušenja ili povećajte stupanj sušenja. Temperatura se pritom ne povećava. ■ Odaberite vremenski program za dosušivanje još vlažnog rublja → <i>Stranica 25</i>. ■ Ako ste prekoračili maksimalnu količinu punjenja navedenu za program, rublje se ne može dobro osušiti. ■ Očistite senzor vlage u bubnju. Tanki sloj kamena ili ostataka sredstava za pranje i njegovanje može se nataložiti na sensorima i loše utjecati na funkcioniranje. Vaše rublje nije zadovoljavajuće osušeno → <i>Stranica 34</i>. ■ Sušenje je prekinuto zbog nestanka električne energije, punog sakupljača kondenzata ili zbog prekoračenja maksimalnog vremena sušenja. <p>Napomena: Također se pridržavajte savjeta za rublje → <i>Stranica 24</i>.</p>

* ovisno o modelu

Smetnje	Uzrok/Pomoć
Vrijeme sušenja je predugo?	<ul style="list-style-type: none"> ■ Filter za niti može biti zaprljan i uzrokovati dulje vrijeme sušenja. Očistite filter za niti. ■ Ako je ulaz zraka na sušilici obložen ili nije dostupan, to može produljiti vrijeme sušenja. Držite slobodnim ulaz zraka na sušilici. ■ Optimalna okolna temperatura kod sušenja je između 15°C i 30°C. Izvan ovog raspona može se povećati vrijeme sušenja. ■ Nedovoljna cirkulacija zraka u prostoriji može produljiti vrijeme sušenja. Provjetrite prostoriju.
Kontrolna ploča je ugašena, a tipka Start treperi.	Nema pogreške. Modus uštede energije je aktivan → <i>Stranica 13.</i>
Zaostala voda u sakupljaču kondenzata iako je sušilica priključena na odvod kondenzata*.	Nema pogreške. Ako je instaliran odvod kondenzata, zbog funkcije samočišćenja sušilice ostaje voda u sakupljaču kondenzata.
Vlaga u prostoriji se povećava.	Nema pogreške. Provjetrite dovoljno prostoriju.
Nestanak struje.	Program sušenja je prekinut. Izvadite rublje i prostrite ga ili ponovno pokrenite program.
Neuobičajena buka pri sušenju.	Nema pogreške. Buka nastaje zbog automatskog čišćenja izmjenjivača topline → <i>Stranica 33.</i>
Sušilica čini nam se hladnom unatoč sušenju.	Nema pogreške. Sušilica s dizalicom topline suši učinkovito na niskim temperaturama.

* ovisno o modelu

Napomena:

Ako smetnju ne možete sami ukloniti uključivanjem i isključivanjem sušilice, obratite se servisnoj službi.



Servisna služba

Servisna služba

Ako smetnju ne možete sami ukloniti (Što učiniti u slučaju smetnje?), obratite se našoj servisnoj službi. Uvijek ćemo pronaći odgovarajuće rješenje, pa i kako bismo izbjegli nepotreban dolazak tehničara.

Kontakt podatke za najbližu servisnu službu naći ćete u priloženom popisu servisnih službi.

Molimo da servisnoj službi navedete broj proizvoda (E-br.) i tvornički broj (FD) sušilice.

E-Nr. _____ FD _____

Ove podatke pronaći ćete na unutarnjoj strani vrata sušilice ili na stražnjoj strani sušilice.

Imajte povjerenja u kompetentnost proizvođača.

Obratite nam se. Na taj ćete način biti sigurni da će popravak izvršiti obučeni servisni tehničari koji raspolažu originalnim rezervnim dijelovima.



Vrijednosti potrošnje

Tabela vrijednosti potrošnje

Program	Brzina centrifugiranja	Trajanje**		Potrošnja energije**	
		9 kg	4,5 kg	9 kg	4,5 kg
Suho za ormar*	1400 okr/min	211 min	135 min	1,77 kWh	1,11 kWh
	1000 okr/min	238 min	151 min	2,05 kWh	1,25 kWh
	800 okr/min	266 min	167 min	2,33 kWh	1,39 kWh
Suho za ručno glačanje*	1400 okr/min	153 min	96 min	1,26 kWh	0,80 kWh
	1000 okr/min	180 min	112 min	1,54 kWh	0,94 kWh
	800 okr/min	208 min	128 min	1,82 kWh	1,08 kWh
Rublje lako za održavanje		3,5 kg		3,5 kg	
Suho za ormar*	800 okr/min	74 min		0,55 kWh	
	600 okr/min	87 min		0,66 kWh	
* Postavka programa prema važećoj normi EN61121 koristeći vanjsko odvodno crijevo.					
** Vrijednosti mogu odstupati od navedenih vrijednosti ovisno o vrsti tkanine, sastavu rublja koje se suši, preostaloj vlazi u rublju, podešenom stupnju suhoće, količini rublja, okolnim uvjetima te u slučaju aktiviranja dodatnih funkcija.					

Najučinkovitiji program za pamučne tkanine

Sljedeći “standardni program za pamuk” (označen simbolom ◻) prikladan je za sušenje normalno vlažnog pamučnog rublja i najučinkovitiji je u odnosu na kombiniranu potrošnju energije za sušenje istog.

Standardni programi za pamuk prema trenutnom EU-propisu 932/2012

Program	Punjenje	Potrošnja energije	Trajanje programa
◻ Pamuk Suho za ormar	9 kg/4,5 kg	2,05 kWh/1,25 kWh	238 min/151 min
Postavka programa za ispitivanje i oznaku energije prema direktivi 2010/30/EU.			



Tehnički podatci

Dimenzije:

85 x 60 x 60 cm

visina x širina x dubina

Težina:

cca. 56 kg

Maksimalna količina rublja:

9 kg

Sakupljač kondenzata:

4,6 l

Priključni napon:

220 - 240 V

Priključna snaga:

maks. 700 W

Osigurač:

10 A

Osvjetljenje bubnja*

Okolna temperatura:

5 - 35°C

Prihvat snage u isključenom stanju:

0,10 W

**Prihvat snage u stanju pripravnosti
(neisključeno stanje):**

0,75 W

Taj proizvod sadrži svjetla razreda energetske učinkovitosti F. Svjetla su dostupna kao zamjenski dio i smije ih zamijeniti samo osposobljeno stručno osoblje.

* ovisno o modelu



Zahvaljujemo na kupnji kućanskog uređaja Bosch! marke

Registrirajte svoj novi uređaj na portalu MyBosch i ostvarite sljedeće pogodnosti:

- **Stručni savjeti i trikovi za vaš uređaj**
- **Opcije produljenja jamstva**
- **Popusti za dodatnu opremu i rezervne dijelove**
- **Digitalni priručnik i svi podaci o uređaju uvijek pri ruci**
- **Jednostavan pristup servisu kućanskih uređaja Bosch**

Besplatna i jednostavna registracija – i na mobilnim telefonima:

www.bosch-home.com/welcome



Tražite pomoć? Pronaći ćete je ovdje.

Stručni savjeti za vaše kućanske uređaje Bosch, pomoć za rješavanje problema ili popravak koji osiguravaju stručnjaci marke Bosch.

Saznajte sve o brojnim načinima na koje vam tvrtka Bosch može pružiti podršku:

www.bosch-home.com/service

Podaci za kontakt u svim državama navedeni su u priloženom servisnom direktoriju.

Robert Bosch Hausgeräte GmbH

Carl-Wery-Straße 34

81739 München, GERMANY

www.bosch-home.com



9001606491 (0101)

hr