



Registrirajte  
svojo novo  
napravo na MyBosch  
in takoj izkoristite  
brezplačne ugodnosti:  
[bosch-home.com/  
welcome](https://bosch-home.com/welcome)



# Sušilni stroj

**WTW85461BY**

**sl** Navodila za uporabo in namestitev

## Vaš novi sušilni stroj

Odločili ste se za sušilni stroj znamke Bosch.

Prosimo, vzemite si nekaj minut za branje teh navodil in spoznajte prednosti svojega sušilnega stroja.

Da zadostimo visokim kakovostnim zahtevam znamke Bosch, temeljito preverimo delovanje in brezhibno stanje vsakega sušilnega stroja, ki zapusti našo tovarno.

Nadaljnje informacije o naših proizvodih, priboru, nadomestnih delih in storitvah najdete na naši spletni strani [www.bosch-home.com](http://www.bosch-home.com), lahko pa se obrnete tudi na enega izmed naših uporabniških servisov.

Če Navodila za uporabo in postavitev opisuje več različnih modelov stroja, so razlike med njimi na ustreznih mestih tudi označene.



Sušilni stroj prevzemite v obratovanje šele, ko ste prebrali to Navodilo za uporabo in postavitev!

## Pravila za prikaze

### ⚠ Opozorilo!

Ta kombinacija simbola in opozorila nakazuje morebitno nevarno situacijo. Neupoštevanje tega opozorila lahko privede do smrti ali poškodb.

### Pozor!

To opozorilo nakazuje morebitno nevarno situacijo. Neupoštevanje lahko privede do materialne škode ali onesnaženja okolja.

### Opomba / nasvet

Opombe za optimalno rabo aparata / uporabne informacije.

### 1. 2. 3. / a) b) c)

Postopki so ponazorjeni s številkami ali črkami.

■ / -

Naštevavanja so ponazorjena s kvadratom ali alinejo.

# Kazalo

 <b>Namen uporabe</b> . . . . .	4	Zagon programa . . . . .	27
 <b>Varnostna navodila</b> . . . . .	4	Potek programa . . . . .	27
Otroci/odrasli ljudje/hišni ljubljenčki . . . . .	4	Sprememba programa ali dodatno nalaganje perila . . . . .	28
Namestitev . . . . .	6	Prekinitev programa . . . . .	28
Delovanje . . . . .	8	Konec programa . . . . .	28
Čiščenje/vzdrževanje . . . . .	10	Odstranite perilo in izključite sušilni stroj . . . . .	28
 <b>Varovanje okolja</b> . . . . .	12	Očistite filter za vlakna . . . . .	28
Embalaža/odslužen stroj . . . . .	12	Izpraznite posodo za kondenzacijsko vodo . . . . .	29
Sredstvo proti zamrzovanju . . . . .	12	 <b>Nastavitev signalov</b> . . . . .	31
Navodila za varčno obratovanje . . . . .	12	 <b>Zvoki</b> . . . . .	32
 <b>Namestitev in priključitev</b> . . . . .	13	 <b>Čiščenje</b> . . . . .	33
Obseg dostave . . . . .	13	Čiščenje sušilnega stroja in upravljalnega polja . . . . .	33
Postavitev in priklop sušilnega stroja . . . . .	13	Čiščenje senzorjev za vlago . . . . .	33
Dodatni pribor . . . . .	15	Očistite filter v posodi za kondenzacijsko vodo . . . . .	34
Transport in zaščita pred zamrznjenjem . . . . .	15	 <b>Kaj storiti ob motnjah?</b> . . . . .	35
 <b>Odvod kondenzata</b> . . . . .	16	 <b>Servisna služba</b> . . . . .	37
 <b>Na kratko o najvažnejšem</b> . . . . .	19	 <b>Vrednosti porabe</b> . . . . .	38
 <b>Spoznajte svoj aparat</b> . . . . .	20	Razpredelnica s podatki o porabi . . . . .	38
Sušilni stroj . . . . .	20	Najučinkovitejši program za perilo iz bombaža . . . . .	38
Upravljalno polje . . . . .	21	 <b>Tehnični podatki</b> . . . . .	39
Prikazovalno polje . . . . .	22		
 <b>Perilo</b> . . . . .	23		
Priprava perila . . . . .	23		
Razvrščanje perila po . . . . .	23		
 <b>Programi in tipke</b> . . . . .	22		
Programi . . . . .	22		
Tipke . . . . .	24		
 <b>Upravljanje aparata</b> . . . . .	27		
Naložite perilo in vklopite sušilni stroj . . . . .	27		
Nastavitev programa . . . . .	27		



## Namen uporabe

- Aparat je namenjen izključno osebni gospodinjski rabi.
- Aparata ne nameščajte in ne uporabljajte na mestu, kjer bi lahko bil izpostavljen zmrzali in/ali na prostem. Če voda, ki je ostala v aparatu, zamrzne, obstaja nevarnost poškodb. Če zamrznejo cevi, lahko razpokajo/počijo.
- Aparat uporabljajte izključno za sušenje in osveževanje perila v gospodinjstvu (kosi perila, ki so bili oprani z vodo in so primerni za sušenje v sušilnem stroju, upoštevajte etiketo na izdelku). Uporaba aparata v druge namene ni v skladu z namenom uporabe in je prepovedana.
- Ta aparat je namenjen uporabi na območjih do največ 4000 metrov nadmorske višine.

### **Pred vklopom aparata:**

Preverite, da aparat ni vidno poškodovan. Aparata ne uporabljajte, če je poškodovan. V primeru težav se obrnite na svojega specializiranega trgovca ali servisno službo.

Preberite in upoštevajte navodila za namestitev in uporabo ter vso ostalo dokumentacijo, priloženo aparatu.

Shranite dokumentacijo za poznejšo uporabo ali morebitnega naslednjega lastnika aparata.



## Varnostna navodila

Naslednje varnostne informacije in opozorila so namenjena preprečevanju poškodb in materialne škode v vaši okolici.

Pri namestitvi, čiščenju in uporabi aparata vseeno ravnajte previdno in upoštevajte previdnostne ukrepe.

### Otroci/odrasli ljudje/hišni ljubljenci



#### **Opozorilo Življenjska nevarnost!**

Otroci in ljudje, ki niso sposobni oceniti tveganj, povezanih z uporabo aparata, se lahko poškodujejo ali znajdejo v življenjski nevarnosti. Zato upoštevajte:

- Otroci, starejši od 8 let, in ljudje z omejenimi telesnimi, senzoričnimi in duševnimi sposobnostmi oz. ljudje, ki nimajo dovolj izkušenj in znanja, lahko aparat uporabljajo le, kadar so pod nadzorom ali v primeru, da so bili poučeni o varni uporabi aparata in so razumeli morebitna tveganja pri uporabi aparata.
- Otroci se z aparatom ne smejo igrati.
- Otroci brez nadzora ne smejo čistiti ali vzdrževati aparata.

- Otroci, mlajši od 3 let, in hišni ljubljenci se ne smejo približevati aparatu.
- Aparata ne pustite nenadzorovanega, kadar se v njegovi bližini zadržujejo otroci ali drugi ljudje, ki niso zmožni oceniti tveganja.

### **Opozorilo**

#### **Življenjska nevarnost!**

Otroci se lahko zaklenejo v aparat in se tako znajdejo v življenjski nevarnosti.

- Aparata ne namestite za vrata, saj lahko ta ovirajo vrata aparata ali pa onemogočijo njihovo popolno odpiranje.
- Ko se življenjska doba aparata izteče, izvlecite omrežni vtič iz vtičnice **preden** odrežete priključni kabel. Nato uničite ključavnico na vratih aparata.

### **Opozorilo**

#### **Nevarnost zadušitve!**

Otroci se lahko med igro z embalažo/folijo ali drugimi deli embalaže vanje ujamejo oz. si jih poveznejo na glavo in se zadušijo.

Otrokom ne dovolite v bližino embalaže, folije in drugih delov embalaže.

### **Opozorilo**

#### **Nevarnost zastrupitve!**

Če pralna in negovalna sredstva zaužijete, se lahko zastrupite.

Če ta sredstva zaužijete, poiščite zdravniško pomoč. Pralna in negovalna sredstva hranite zunaj dosega otrok.

### **Opozorilo**

#### **Draženje oči/kože!**

Stik s pralnimi ali negovalnimi sredstvi lahko povzroči draženje oči/kože.

Če pridete v stik s pralnim/negovalnim sredstvom, temeljito izperite oči oz. kožo. Pralna in negovalna sredstva hranite zunaj dosega otrok.

## Namestitev

### **Opozorilo**

#### **Nevarnost električnega udara/ požara/materialne škode/ poškodb aparata!**

Napačna namestitev aparata je lahko nevarna. Poskrbite za naslednje:

- Napetost omrežja v električni vtičnici mora biti enaka nazivni napetosti, navedeni na aparatu (tipska ploščica). Priključne vrednosti in moč varovalke so navedene na tipski ploščici.
- Aparat ne sme biti priključen prek zunanje stikalne naprave, npr. programske ure, ali priključen na omrežje, ki ga program redno vklaplja in izklaplja.
- Omrežni vtič se mora prilegati varnostni vtičnici, ozemljitev pa mora biti pravilno nameščena.
- Napeljava mora imeti ustrezen prerez.
- Omrežna vtičnica mora biti vedno dosegljiva. Če to ni mogoče, je treba zagotoviti skladnost z varnostnimi predpisi tako, da se v napeljavo vgradi stikalo (dvopolno izklopno stikalo) v skladu s predpisi o električni napeljavi.

- Če uporabljate zaščitno stikalo na diferenčni tok, uporabite stikalo, ki je označeno z . Le ta oznaka zagotavlja, da zaščitno stikalo izpolnjuje vse zahtevane predpise.

### **Opozorilo**

#### **Nevarnost električnega udara/ požara/materialne škode/ poškodb aparata!**

Če je priključni kabel aparata spremenjen ali poškodovan, lahko to pripelje do električnega udara, kratkega stika ali požara zaradi pregretja. Priključni kabel ne sme biti zavozlan, zmečkan ali spremenjen. Prav tako ne sme priti v stik z virom toplote.

### **Opozorilo**

#### **Nevarnost požara/materialne škode/poškodb aparata!**

Uporaba podaljškov in razdelilnikov lahko zaradi pregretja ali kratkega stika povzroči požar. Aparat neposredno povežite z ozemljeno vtičnico, ki je bila pravilno nameščena. Ne uporabljajte podaljškov, razdelilnikov ali večsmernih razdelilnikov.

**⚠ Opozorilo****Nevarnost poškodb/materialne škode/poškodb aparata!**

- Aparat lahko med delovanjem vibrira ali se premika, kar lahko povzroči poškodbe oz. materialno škodo.  
Aparat položite na čisto, ravno in trdno površino. Uravnajte ga z vodovodno tehtnico in vrtljivimi nogami.
- Napačna postavitvev (namestitev) aparata na pralni stroj lahko privede do poškodb, materialne škode in/ali poškodb aparata.  
Če želite aparat namestiti na pralni stroj, morata širina in dolžina pralnega stroja meriti vsaj toliko kot ta aparat. Prav tako mora biti pralni stroj pritrjen z ustreznim povezovalnim kompletom, če je ta na voljo . → *Stran 15*  
Aparat je TREBA zavarovati s tem povezovalnim kompletom. Namestitev aparata na vrh drugega aparata na kakršen koli drug način je prepovedana.
- Če primete za izstopajoče dele aparata (npr. vrata aparata), da bi aparat dvignili ali premaknili, se lahko ti deli odlomijo in povzročijo poškodbe.  
Ne uporabljajte izstopajočih delov aparata za premikanje aparata.

**⚠ Opozorilo****Nevarnost poškodb!**

- Aparat je zelo težak. Če ga dvignete, se lahko poškodujete.  
Aparata ne dvigajte sami.
- Aparat ima ostre robove, na katerih si lahko porežete roke.  
Ne prijemajte aparata za ostre robove. Ko dvigate aparat, uporabite zaščitne rokavice.
- Če cevi in priključnega kabla ne napeljete pravilno, se lahko ob njih spotaknete in poškodujete.  
Cevi in kable speljite tako, da se ob njih ne boste spotaknili.

## Delovanje

### **Opozorilo**

#### **Nevarnost eksplozije/požara!**

Perilo, ki je prišlo v stik s toplili, oljem, voskom, odstranjevalcem z voskom, barvo, maščobo ali sredstvom za odstranjevanje madežev, se lahko pri sušenju v aparatu vname ali celo povzroči eksplozijo. Zato upoštevajte:

- Perilo temeljito izperite s toplo vodo in pralnim sredstvom, preden ga sušite v aparatu.
- Perila, ki ga prej niste oprali, ne sušite v aparatu.
- Aparata ne uporabite, če je bilo perilo oprano z industrijskimi kemikalijami.

### **Opozorilo**

#### **Nevarnost eksplozije/požara!**

- Če se v filtru za vlakna naberejo ostanki, se lahko ti med sušenjem vnamejo oz. celo povzročijo požar ali eksplozijo aparata. Redno čistite filter za vlakna.
- Določeni predmeti se lahko med sušenjem vnamejo ali celo povzročijo, da se vname ali eksplozira aparat. Odstranite vse vžigalnike ali vžigalice iz žepov perila.

- Če je v zraku, ki obdaja aparat, prah premoga ali moka, lahko pride do eksplozije. Okolica aparata mora biti med delovanjem aparata čista.

### **Opozorilo**

#### **Nevarnost požara/materialne škode/poškodb aparata!**

Aparat vsebuje R290. To je hladilo, ki je okolju prijazno, a vnetljivo. Aparatu ne približujte ognja ali virov vžiga.



### **Opozorilo**

#### **Nevarnost požara/materialne škode/poškodb aparata!**

Če je program preklican pred koncem sušenja, se perilo ne ohladi dovolj, zaradi česar se lahko vname. Prav tako lahko pride do materialne škode ali poškodb aparata.

- V zadnji fazi sušenja se perilo v bobnu ne segreva (ohlajanje). To zagotavlja temperaturo, pri kateri se perilo ne poškoduje.
- Pred koncem sušenja ne izklaplajte aparata, razen če boste iz njega vzeli vse kose perila in jih razprostrli (da jih ohladite).



**⚠ Opozorilo****Nevarnost zastrupitve/  
materialne škode!**

Kondenzat ni primeren za pitje. V njem so lahko vlakna. Onesnažen kondenzat je nevaren za zdravje in lahko povzroči materialno škodo. Ne pijte ga. Prav tako ga ne uporabljajte znova.

**⚠ Opozorilo****Nevarnost zastrupitve!**

Pralna sredstva, ki vsebujejo topila, npr. čistilna sredstva z vsebnostjo topil, lahko povzročijo nastanek strupenih plinov. Ne uporabljajte čistilnih sredstev, ki vsebujejo topila.

**⚠ Opozorilo****Nevarnost poškodb!**

- Če se oprete ali usedete na vrata aparata, ko so ta odprta, se lahko aparat prevrne, kar povzroči poškodbe. Ne opirajte se na vrata aparata, ko so ta odprta.
- Če splezate na aparat, se lahko delovna površina zlomi, kar povzroči poškodbe. Ne plezajte na aparat.
- Če segate v boben, ko se ta še vrti, si lahko poškodujete roke. Počakajte, da se boben neha vrteti.

**Pozor!****Materialna škoda/poškodbe  
aparata**

- Če količina perila v aparatu preseže največjo količino perila, aparat lahko ne bo deloval pravilno ali pa lahko pride do materialne škode oz. poškodb aparata. Ne prekoračite največje količine perila za suho perilo. Upoštevajte največje količine perila za dane programe. → *Stran 22*
- Če aparat uporabljate z lovilcem vlaken (npr. s filtrom za vlakna, odlagališčem za vlakna, odvisno od specifikacije aparata) ali če je lovilec vlaken nepopoln ali poškodovan, lahko to povzroči poškodbo aparata. Ne uporabljajte aparata brez lovilca vlaken ali z nepopolnim ali poškodovanim lovilcem vlaken.
- Med delovanjem aparata lahko aparat lažje predmete, kot so lasje in vlakna, posrka vase skozi vstopno odprtino za zrak. Las in vlaken ne približujte stroju.
- Pena in penasta guma se lahko deformirata ali stopita, če ju sušite v aparatu. V aparatu ne sušite perila s peno ali penasto gumo.

- Če v aparat nalijete napačno količino pralnega ali čistilnega sredstva, lahko to povzroči materialno škodo ali poškodbe aparata. Pralna sredstva/izdelke za nego/čistilna in mehčalna sredstva uporabljajte v skladu s proizvajalčevimi navodili.
- Če se aparat pregreje, lahko ne bo primerno deloval. Pregretje lahko prav tako povzroči materialno škodo ali poškodbe aparata. Ko aparat deluje, vstopna odprtina za zrak ne sme biti prekrita. Prav tako poskrbite, da je območje okrog aparata dovolj zračno.

## Čiščenje/vzdrževanje

### **Opozorilo** **Življenjska nevarnost!**

Aparat deluje na električno. Pri stiku s komponentami, ki so pod napetostjo, lahko pride do nevarnosti električnega udara. Zato upoštevajte:

- Ugasnite aparat. Odklopite aparat z električnega napajanja (izvlecite vtič).
- Omrežnega vtiča nikdar ne prijemajte z mokrimi rokami.
- Ko omrežni vtič vlečete iz vtičnice, vedno vlecite za vtič in nikdar za kabel, saj bi tako lahko poškodovali kabel.
- Na aparatu ali njegovih funkcijah ne izvajajte tehničnih sprememb.
- Popravila in druga dela na aparatu lahko izvajajo samo naše servisne službe ali električarji. Isto velja za menjavo priključnega kabla (kadar je to potrebno).
- Pri naši servisni službi lahko naročite rezervne priključne kable.

### **Opozorilo** **Nevarnost zastrupitve!**

Pralna sredstva, ki vsebujejo topila, npr. čistilna sredstva z vsebnostjo topil, lahko povzročijo nastanek strupenih plinov.

Ne uporabljajte čistilnih sredstev, ki vsebujejo topila.

** Opozorilo****Nevarnost električnega udara/  
materialne škode/poškodb  
aparata!**

Če vlaga vdre v aparat, lahko pride do kratkega stika.

Aparata ne čistite s tlačnim ali parnim čistilnikom, s cevjo ali brizgalno pištolo.

** Opozorilo****Nevarnost poškodb/materialne  
škode/poškodb aparata!**

Uporaba rezervnih delov in pribora drugih znamk je nevarna in lahko povzroči poškodbe, materialno škodo ali poškodbe aparata.

Iz varnostnih razlogov uporabljajte zgolj originalne nadomestne dele in pribor.

**Pozor!****Materialna škoda/poškodbe  
aparata**

Pralna sredstva in sredstva za predhodno obdelavo perila (npr. sredstva za odstranjevanje madežev, razpršila pred pranjem itd.) lahko ob dotiku poškodujejo površino aparata. Zato upoštevajte:

- Ta sredstva ne smejo priti v stik s površino aparata.
- Aparat je dovoljeno čistiti samo z vodo in mehko, vlažno krpo.
- Takoj odstranite ostanke pralnega sredstva in razpršil ter druge ostanke.



## Varovanje okolja

### Embalaža/odslužen stroj



Ovojnino reciklirajte primerno in prijazno okolju.

Ta naprava je označena v skladu z evropsko smernico o odpadni električni in elektronski opremi (waste electrical and electronic equipment - WEEE). V okviru smernice sta določena prevzem in recikliranje starih naprav, ki veljata v celotni Evropski uniji.

### Sredstvo proti zamrzovanju

#### Pozor!

#### Nevarnost požara/nevarnost zastrupitve/materialna škoda in poškodbe aparata

Aparat vsebuje okolju prijazno, a gorljivo hladilno sredstvo R290. Nestrokovno odstranjevanje aparata lahko povzroči požar ali zastrupitve. Aparat odstranite na primeren način in tako, da ne poškodujete cevi krogotoka hladilnega sredstva.

## Navodila za varčno obratovanje

- Pred sušenjem izvedite centrifugiranje v pralnem stroju. Če je perilo bolj suho, se bo čas sušenja skrajšal, poraba energije pa bo manjša.
- Sušilni stroj napolnite z maksimalno dovoljeno količino perila.  
**Opomba:** Ne prekoračite največjo dovoljeno količino napolnjenosti programov, saj lahko to vodi do podaljšanja časa sušenja in povečanja porabe energije.
- Prostor prezračujte in ne zamašite vhod zraka na sušilnem stroju, tako da je izmenjava zraka zagotovljena.
- Po vsakem sušenju očistite filter za vlakna. Neočiščen filter za vlakna podaljša čas sušenja in poveča porabo energije.
- **Način varčevanja z energijo:** Če stroja daljši čas ne upravljate, se pred zagonom programa in po izvedenem programu stroj avtomatsko izključi, da s tem privarčujete energijo. Prikazovalno polje in prikazovalne lučke po nekaj minutah ugasnejo, tipka za vklop utripa. Za aktivacijo osvetlitve izberite poljubno tipko, odprite vrata ali zaprite vrata sušilnega stroja, obrnite programsko stikalo.



## Namestitev in priključitev

### Obseg dostave

- Sušilni stroj
- Navodila za postavitve in uporabo
- Košara za volno\*
- Odtok za kondenzat\*

### Postavitve in priklop sušilnega stroja



#### **Opozorilo** **Smrtna nevarnost!**

Sušilni stroj deluje na električni tok, zato obstaja nevarnost električnega udara.

- Preglejte sušilni stroj glede vidnih poškodb. Poškodovanega sušilnega stroja ne uporabljajte.
- Pred priklopom na električno omrežje se prepričajte, da napetost v vaši vtičnici ustreza električni napetosti, ki je navedena na tipski nalepki.
- Uporabljajte samo električna zaščitna stikala z znakom
- Poskrbite, da omrežni kabel ne bo prepognjen, stisnjen in v stiku s toplotnimi viri ali ostrimi robovi.



#### **Opozorilo** **Otroci se lahko zaprejo v boben sušilnega stroja in pri tem ogrozijo svoje življenje!**

Ne postavljajte sušilnega stroja za krilnimi ali drsnimi vrati, ki lahko ovirajo ali preprečujejo odpiranje vrat sušilnega stroja.



#### **Opozorilo** **Nevarnost požara/nevarnost zastrupitve/ materialna škoda in poškodbe aparata!**

Sušilni stroj vsebuje okolju prijazno, a gorljivo hladilno sredstvo R290.

- Vstop zraka na sušilnem stroju mora biti vedno odprt, poleg tega je treba zagotoviti tudi za zadostno prezračevanje sobe.
- Aparat postavite čim dlje stran od odprtega ognja in morebitnih virov vžiga.

#### **Pozor!**

#### **Nevarnost poškodb**

- Pri dviganju sušilnega stroja se lahko zaradi velike teže poškodujete. Sušilnega stroja ne dvigajte sami.
- Lahko bi si porezali roke na ostrih robovih sušilnega stroja. Sušilnega stroja ne prijemajte za ostre robove.
- Izstopajoči deli na sušilnem stroju se lahko ob dviganju ali potiskanju odlomijo. Sušilnega stroja ne premikajte tako, da ga primete za izstopajoče dele.

\* odvisno od modela

## Pozor!

### Nevarnost materialne škode na sušilnem stroju ali perilu

- Preverite, ali so morda na sušilnem stroju prisotne kakšne poškodbe zaradi prevoza. Poškodovanega sušilnega stroja ne uporabljajte.
- Voda, ki ostane v sušilnem stroju, lahko zamrzne in poškoduje sušilni stroj. Sušilnega stroja ne postavljajte v prostore, kjer obstaja nevarnost zamrzovanja.

Pri postavitvi pazite:

- na čisto, ravno in trdno površino postavitve,
- da bo priključni vtič vedno dosegljiv,
- da bo okolica sušilnega stroja vedno čista in
- da je sušilni stroj izravnán s pomočjo vijačnih nog.

**Opomba:** Z vodno tehtnico preverite, ali je stroj izravnán in po potrebi popravite postavitve. Višino spremenite tako, da obračate noge stroja.

Vse noge stroja morajo čvrsto stati na tleh.

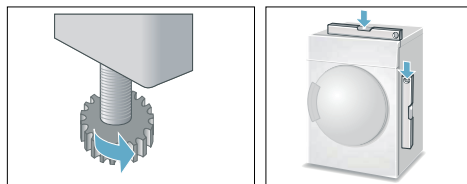

Neizravnán stroj lahko povzroči hrup, vibracije in napačno vrtenje bobna.

**Opomba:** V primeru dvoma naj stroj izravna strokovnjak.

## Dodaten pribor

Naročite opcijski pribor\* pri servisni službi:

- **Komplet za povezavo, steber pranje-sušenje:**  
Sušilni stroj je mogoče postaviti na pralni stroj enake globine in širine, s čimer prihranite prostor. Sušilni stroj na pralni stroj vedno pritrdite s tem kompletom za povezavo. Kataloška številka z izvlečno delovno površino: **WTZ11400**; Kataloška številka brez izvlečne delovne površine: **WTZ20410**.
- **Podstavek:**  
S podstavkom lahko zvišate sušilni stroj, kar vam omogoča lažje vlaganje in izvzemanje perila. Perilo lahko prenašate z vgrajenim košem za perilo v predalu podstavka. Kataloška številka: **WTZPW20D**.
- **Košara za volno:**  
Volneno perilo, športne čevlje in plišaste igrače sušite v košari za volno. Kataloška številka: **WMZ20600**.

## Transport in zaščita pred zamrznjenjem

1. Izpraznite posodo za kondenzat.
2. Nastavite programsko stikalo na poljubni program.
3. Pritisnite tipko za vklop.
4. Počakajte 5 minut.  
**Opomba:** Aparat črpa kondenzat.
5. Znova izpraznite posodo za kondenzat.
6. Izklopite sušilni stroj.

**Opomba:** Kljub izčrpanju je v sušilnem stroju še vedno nekaj vode.

### Pozor!

**Voda lahko izteče iz aparata in povzroči materialno škodo.**

Aparat transportirajte v pokončnem položaju.

### Pozor!

**Sušilni stroj vsebuje hladilna sredstva in se lahko poškoduje.**

Sušilni stroj naj pred prvim zagonom dve uri stoji.

\* odvisno od modela



## Odvod kondenzata

Med sušenjem v aparatu nastaja kondenzat.

Aparat uporabljajte s priključeno odtočno cevjo.

Če ne uporabljate odtočne cevi, se kondenzat zbira v posodi za kondenzat. V tem primeru morate posodo za kondenzat izprazniti po vsakem sušenju in tudi, če se je med sušenjem predčasno napolnila.

Priključitev odtočne cevi:

1. Odstranite pribor iz bobna sušilnega stroja.

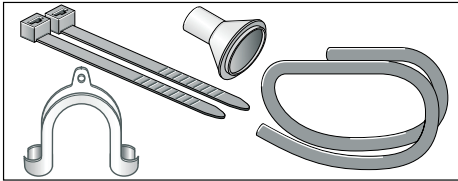

2. Stanje sušilnega stroja ob dobavi: cev je pritrjena na nastavek, da kondenzat odteka v posodo za kondenzat.
3. Snemite cev z nastavka in nastavek premaknite v parkirni položaj.

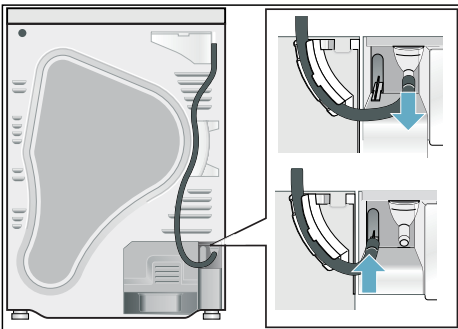

4. Vzemite odtočno cev iz kompleta pribora in jo pritrdite na prazen nastavek.

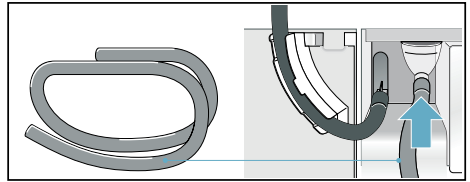



5. Pritrdite odtočno cev z drugo stranjo (glede na priključitev A, B ali C) na druge dele pribora.

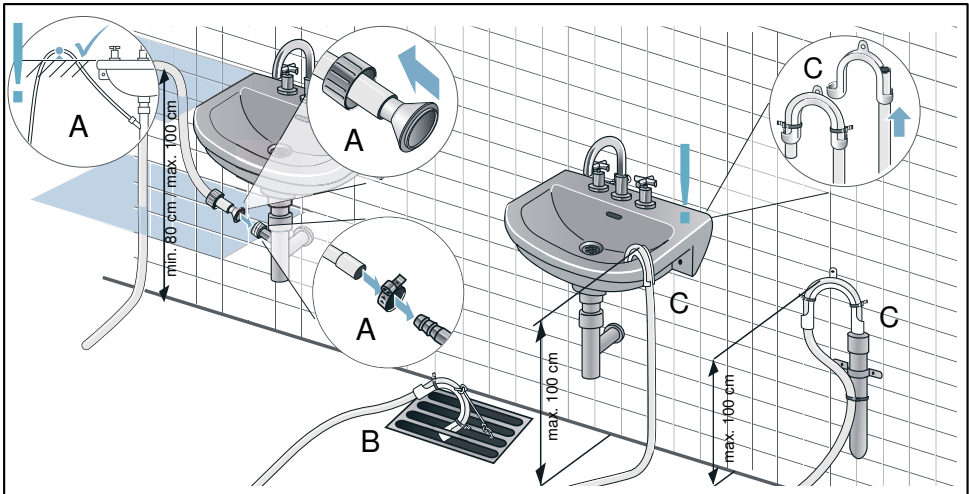

**Pozor!**

**Preostalo vodo lahko posega nazaj v sušilni stroj, kar povzroči materialno škodo.**

Preverite, ali voda hitro odteka iz umivalnika. Odtok ne sme biti zaprt ali zamašen.

**Pozor!**

**Nevarnost materialne škode zaradi puščanja ali iztekanja vode.**

Odtočno cev pritrdite, da ne zdrsne iz umivalnika. Odtočne cevi ne prepogibajte. Upoštevajte višinsko razliko med namestitveno površino in odtokom, ki znaša največ 100 cm in najmanj 80 cm pri odtoku v sifon.

## sl Odvod kondenzata

6. Povsem izvlecite posodo za kondenzat.

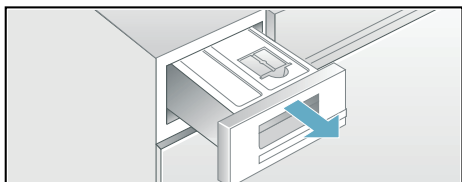

7. Posodo za kondenzat zavrtite za 180° na spodnjo stran in odstranite vstavljen zamašek. Posodo za kondenzat zavrtite nazaj in zamašek vstavite v vdolbino na zgornji strani posode za kondenzat.

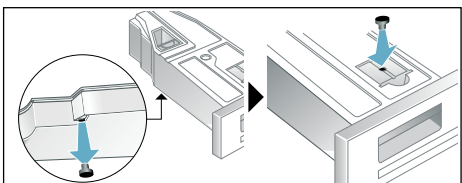

8. Izvlecite filter iz pritrdilnega mesta in ga vstavite v poglobljeni del posode za kondenzat.

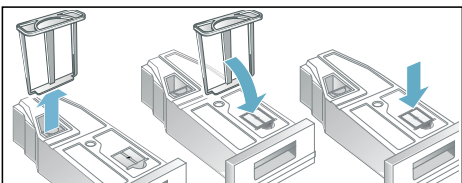



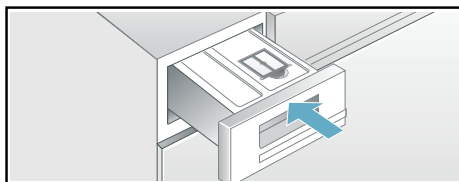

9. Posodo za kondenzat potisnite, da se zaskoči.

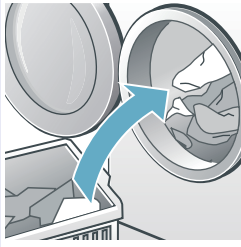
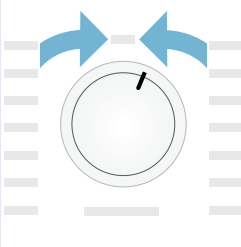
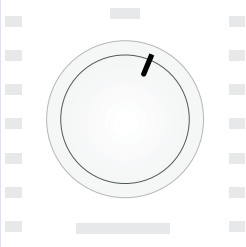
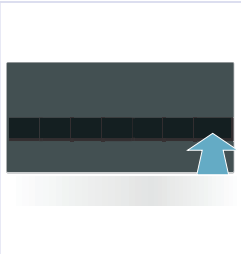

Kondenzat se zdaj odvaja prek odtočne cevi ali v umivalnik.

**Opomba:** Če želite kondenzat ponovno preusmeriti v posodo za kondenzat, postopajte v obratnem vrstnem redu.

## Na kratko o najvažnejšem

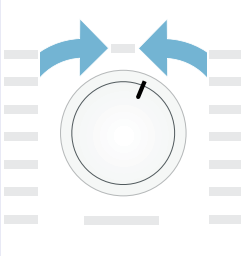
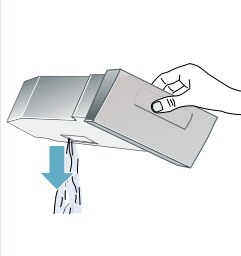
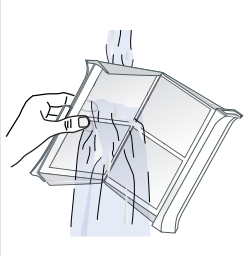
1		→		→	
	<p>Vložite perilo in zaprite vratca.</p>		<p>Vključite sušilni stroj.</p>		<p>Izberite program in po potrebi prilagodite programske nastavitve.</p>
2		→		→	
	<p>Izberite tipko za vklop .</p>		<p>Sušenje.</p>		<p>Iz aparata vzemite perilo.</p>
3		→		→	
	<p>Izključite sušilni stroj.</p>		<p>Izpraznite posodo za kondenzat.</p>		<p>Očistite filter za vlakna.</p>

## Spoznajte svoj aparat

### Sušilni stroj

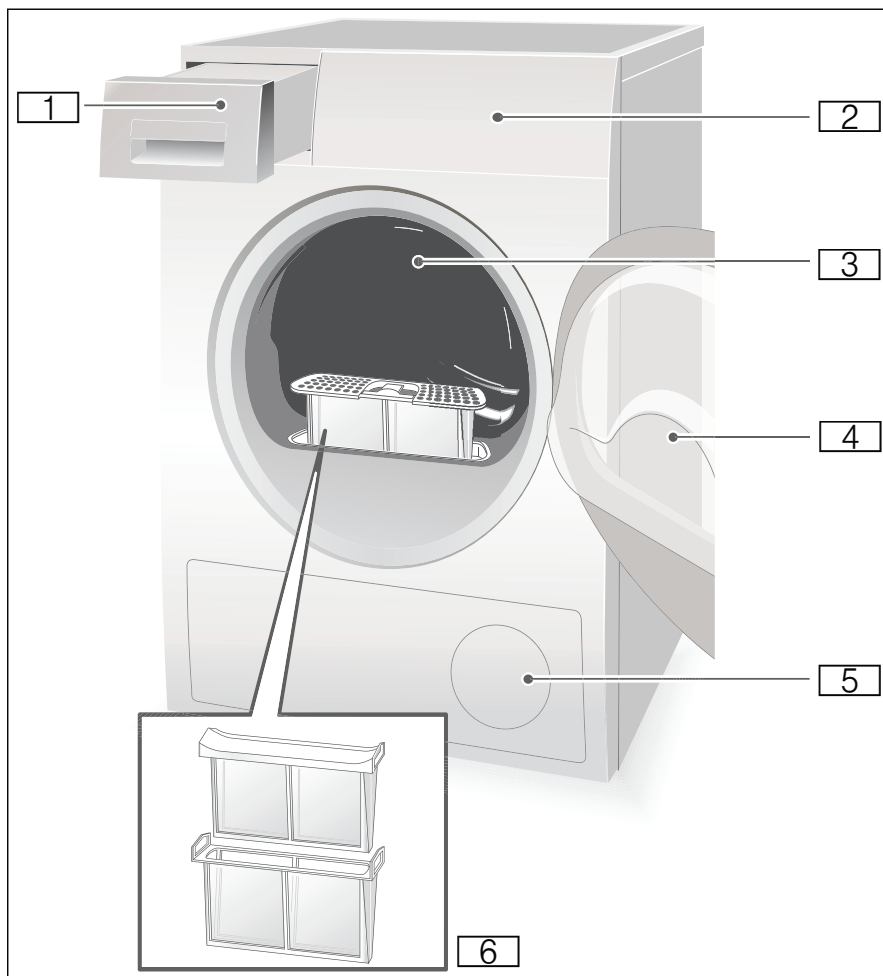

- 1 Posoda za kondenzat
- 2 Upravljalno polje in zaslon
- 3 Notranja osvetlitev bobna (glede na model)
- 4 Vrata sušilnega stroja
- 5 Odprtina za zrak
- 6 Filter za vlakna

## Upravljalno polje

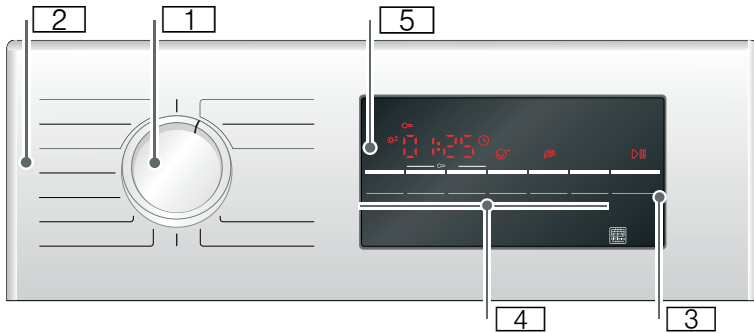

- 1 Izberite **Izbirnik programa** za vklop in izklop in program.
- 2 **Programi** → *Stran 22*.
- 3 **Tipka za start** za začetek ali prekinitev programa → *Stran 24*.
- 4 **Tipke** → *Stran 24*.
- 5 **Zaslon s tipkami** → *Stran 22*.

## Prikazovalno polje

### Tipke na zaslonu

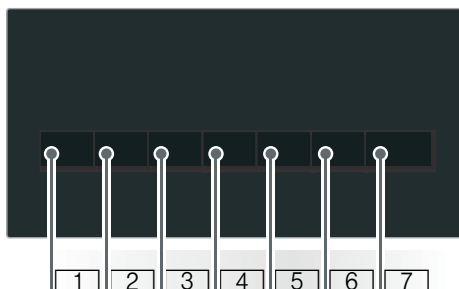

- 1 Izbira **stopnje sušenja**.
- 2 Izbira **časa sušenja**.
- 3 Izbira **časa "Končano čez"**.
- 4 Izbira **zaščite pred mečkanjem**.
- 5 Izbira **negovalnega sušenja**.
- 6 Vkllop ali izkllop **signala**.
- 7 Izbira **Zagona/prekinitev**.

Podroben opis vseh tipk od  
→ *Stran 24*.

### Zaslon

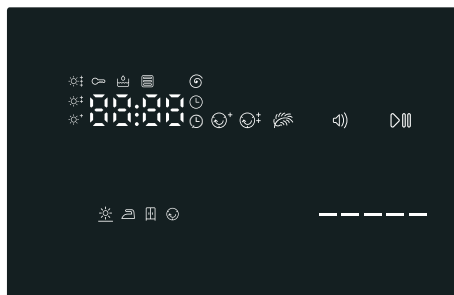

- Zaščita pred mečkanjem je vključena.
- Podrobna nastavitve stopnje sušenja.
- Izbran je časovni program.
- Izbran je čas "Gotovo čez".
- Izbrano je otroško varovalo.
- Izbrano je število vrtljajev ožemanja.
- Izbran je način negovalno sušenje.
- Signal je aktiven.
- Izbran je zagon ali prekinitev.
- 3 h** Zakasnitev programa v urah pri izbiri funkcije "Končano čez".
- 1:27** Predvideno trajanje programa v urah in minutah.
- End-P-** Napredek programa: sušenje, sušenje za likanje, suho za v omaro; zaščita pred mečkanjem; konec in prekinitev.
- Toplotni izmenjevalnik se samodejno očisti.
- Izpraznite posodo za kondenzat; → *Stran 29*.
- Očistite filter za vlakna; → *Stran 28*.



## Perilo

### Priprava perila



#### Opozorilo

#### Nevarnost eksplozije in požara!

Iz žepov odstranite vžigalnike in vžigalice.

#### Pozor!

#### V nasprotnem primeru se lahko poškoduje boben sušilnega stroja in tkanine.

Iz žepov odstranite vse predmete in upoštevajte sledeče:

- Pasove, trakove ipd. povežite ali pa za tovrstno perilo uporabite vrečko za pranje perila.
- Zapnite zadrge, zaponke, ušesca in gumbje. Zapnite gumbje na velikih kosih perila, npr. na posteljnini.
- Iz perila odstranite kovinske dele, kot so npr. sponke za papir.
- Za enakomeren izid sušenja perilo sortirajte glede na vrsto tkanine in sušilni program.
- Drobne kose perila, kot so npr. otroške nogavičke, vedno sušite skupaj z velikimi kosi, npr. brisačami.
- Prepletene tkanine, kot so majice in trikoji, se ob prvem sušenju pogosto skrčijo. Uporabite program za občutljivo perilo.
- Perila z oznako enostavne nege ne smete prekomerno sušiti. To lahko povzroči močno mečkanje perila.
- Za posamezne kose perila uporabite časovni program.
- Nekatera pralna in negovalna sredstva, npr. škrob za perilo ali mehčalec, vsebujejo delce, ki se lahko usedajo na tipalo vlažnosti. To lahko vpliva na delovanje tipala in tako poslabša izid sušenja.

#### Opombe

- Pralna in negovalna sredstva pri perilu, ki ga boste sušili v stroju, dozirajte po navodilih proizvajalca.
- Tipalo vlažnosti → *Stran 33* redno čistite.

### Razvrščanje perila po

- Primerno za sušenje v sušilnem stroju
- Sušenje pri normalni temperaturi
- Sušenje pri nižji temperaturi
- Ne sušite v sušilnem stroju

**Opomba:** Perila iz pralnega stroja ne prelagajte direktno v sušilni stroj. Preden perilo položite v sušilni stroj, ga posortirajte.

Če skupaj sušite tanke, večslojne ali debele tkanine, se bodo te različno posušile. Zato skupaj sušite le perilo s podobnim tkanjem in strukturo, da se enakomerno posuši. Če je perilo po sušenju še vedno preveč vlažno, lahko izberete časovni program za naknadno sušenje → *Stran 22*.

#### Pozor!







**Na sušilnem stroju ali oblačilih lahko nastane škoda.**

#### Spodaj navedenih tkanin ne smete sušiti v sušilnem stroju:

- z oljem umazano perilo.
- neoprane tkanine.
- tkanine, ki ne prepuščajo zraka, npr. gumirani kosi perila.
- občutljive tkanine, npr. svila, sintetične zavese.

## Programi in tipke

### Programi

Program in perilo	največja količina perila in nastavitve programa /informacije
Ime programa Za kakšno perilo je program primeren.	največja količina perila glede na suho težo perila. možne nastavitve programov
<b>Cottons</b>  <b>(Bombaž)</b> Cupboard Extra Dry  (dovolj suho za zlaganje v omaro plus)	<b>9 kg</b>
Program za debele, večslojne neobčutljive tkanine iz bombaža ali lana, ki se lahko kuhajo in se težko sušijo.	
<b>Cottons</b>  <b>(Bombaž)</b> Cupboard Dry  (dovolj suho za zlaganje v omaro)	<b>9 kg</b>
Običajne enoslojne odporne tkanine iz bombaža ali lana, ki se lahko kuhajo.	
<b>Cottons</b>  <b>(Bombaž)</b> Iron Dry  (dovolj suho za likanje)	<b>9 kg</b>
Običajne enoslojne odporne tkanine iz bombaža ali lana, ki se lahko kuhajo in so po sušenju vlažne ter primerne za likanje ali obešanje.	
<b>Easy Care</b>  <b>(Preprosta nega)</b> Cupboard Extra Dry  (dovolj suho za zlaganje v omaro plus)	<b>3,5 kg</b>
Večslojne debele tkanine iz sintetike ali mešanih vlaken.	
<b>Easy Care</b>  <b>(Preprosta nega)</b> Cupboard Dry  (dovolj suho za zlaganje v omaro)	<b>3,5 kg</b>
Običajne večslojne tkanine iz sintetike ali mešanih vlaken.	
<b>Easy Care</b>  <b>(Preprosta nega)</b> Iron Dry dovolj suho za likanje	<b>3,5 kg</b>
Običajne enoslojne tkanine iz sintetike ali mešanih vlaken, ki so po sušenju vlažne in primerne za likanje ali obešanje.	
<b>Sportswear</b>  <b>(Oblačila za prosti čas)</b>	<b>1,5 kg</b>
Vremensko odporna in oblačila za prosti čas z membransko oblogo ter vodoodporni tekstil.	
<b>Towels</b>  <b>(Brisače)</b>	<b>6 kg</b>
Odporne brisače iz bombaža.	
<b>Mix</b>  <b>(Hitro/mešano)</b>	<b>3 kg</b>
Mešano perilo iz bombaža in sintetike.	



<p><b>Time Program Warm</b> ☹️ (<b>Časovni program s segrevanjem</b>)</p> <p>Vse vrste tkanin; časovni program.</p> <p>Primeren za perilo, ki je že bilo sušeno, nekoliko vlažno perilo ali za naknadno sušenje večslojnega, debelega perila.</p> <p><b>Opombe</b></p> <ul style="list-style-type: none"> <li>■ Volno, športne copate in plišaste igrače sušite izključno v košari za volno → <i>Stran 13</i>.</li> <li>■ Pri časovnem programu preostala vlažnost ni samodejno zaznana. Če je perilo po sušenju še vedno preveč vlažno, ponovite program in po potrebi podaljšajte trajanje.</li> </ul>	<p><b>3 kg</b></p> <p>Trajanje programa lahko prilagodite s tipko za čas sušenja.</p>
<p><b>Time Program Cold</b> ☹️ (<b>Hladno sušenje</b>)</p> <p>Vse vrste tekstila. Za osveževanje ali prezračevanje kosov perila, ki jih redko nosite.</p>	<p><b>3 kg</b></p> <p>Trajanje programa lahko prilagodite s tipko "Čas sušenja".</p>
<p><b>Shirts/Blouses</b> 👕 (<b>Srajce/bluze</b>)</p> <p>Srajce in bluze iz bombaža, lana, sintetike in mešanih vlaken, ki jih ni treba likati.</p>	<p><b>1,5 kg</b></p>
<p><b>Super</b> 🌀 <b>40'</b></p> <p>Sintetika in lahek bombaž.</p>	<p><b>1 kg</b></p>
<p><b>Wool Finish</b> 🌀 (<b>Volna – končna stopnja</b>)</p> <p>Perilo iz volne ali z deležem volne, ki je primerno za pranje v sušilnem stroju.</p>	<p><b>0,5 kg</b></p>
<p><b>Delicates</b> 🧺 (<b>Fino</b>)</p> <p>Za občutljive tkanine, primerne za pranje, npr. iz satena, sintetike ali mešanih tkanin.</p>	<p><b>2 kg</b></p>

## Tipke

Tipke	Obrazložitev in opozorila
<b>Opomba:</b> Vse tipke in funkcije niso na voljo pri vseh programih.	
<b>Fine Adjust</b> ☼ <b>(Stopnja sušenja)</b>	Če je perilo po sušenju prevlažno, lahko želeno suhost natančno nastavite, npr. dovolj suho za zlaganje v omaro. Želeno suhost lahko s stopnjo sušenja povišate v treh stopnjah od ☼ <sup>-</sup> do ☼ <sup>+</sup> . Ko prilagodite želeno suhost, ostane ta nastavev shranjena za vse programe z možnostjo izbire zelene suhosti, tudi po izklopu sušilnega stroja. <b>Opomba:</b> Čim višja je stopnja sušenja, tem daljši je program.
<b>Drying Time</b> ⌚ <b>(Čas sušenja)</b>	Prilagodite čas sušenja za trajanje programa. 20 minut do največ 3 ure, v korakih po 10 minut.
<b>Finished in</b> ⌚ <b>(Končano čez)</b>	Program se bo končal čez 1 h do 24 h. Nastavite "Končano čez" v urah in tako zamaknete vklop programa. Na zaslonu se prikaže število ur, po katerem želite, da se program konča.
<b>Less Ironing</b> 😊 <b>(Zaščita pred mečkanjem)</b>	Po sušenju boben 60 do 120 minut v vsakem programu premika perilo, in sicer v enakomernih intervalih, ter tako preprečuje mečkanje.
<b>Gentle</b> 🌿 <b>(Občutljivo)</b>	Zaradi nižje temperature za občutljivo perilo, npr. iz poliakrila ali elastana, se lahko podaljša čas sušenja.
<b>Signal</b> 🔔	Po koncu programa se zasliši signal.
🔔 <b>3 sec (Varovalo za otroke 3 sek.)</b>	Aktivirajte ali deaktivirajte varovalko za otroke, tako da istočasno pritisnete tipki za čas Končano v in Čas sušenja in ju držite 3 sekunde.
<b>Start/Reload</b> ▶    <b>(Zagon/prekinitvev)</b>	Zagon in prekinitvev programa.

## Upravljanje aparata

### Naložite perilo in vklopite sušilni stroj

**Opomba:** Sušilni stroj je treba strokovno postaviti in priključiti → *Stran 13.*

1. Perilo naložite v boben.
2. Za vklop sušilnega stroja obrnite programsko izbirno stikalo na poljuben program.
3. Zaprite vrata sušilnega stroja.

#### Pozor!

**Na sušilnem stroju ali oblačilih lahko nastane škoda.**

Bodite pozorni, da perila ne ukleščite v vrata aparata.

### Nastavitev programa

**Opomba:** Če ste vklopili otroško varovalo, ga morate pred nastavitvijo programa deaktivirati, glejte → *Stran 24.*

1. Izberite želeni program. Podrobne informacije o programih so na voljo od → *Stran 22.*
2. Na programskem stikalu izberite želeni program. Na zaslonu se prikaže prednastavitev programa za izbrani program.

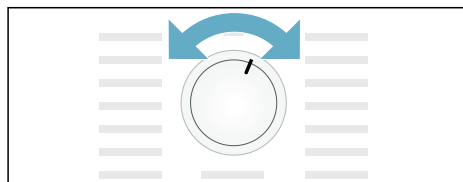

**Opomba:** Prednastavitve programa so standardne nastavitve, ki so pri izbiri programa že določene. Po izbiri programa na zaslonu vidite prednastavitve tega programa.

3. Po želji prilagodite prednastavitve programa. Podrobnejše informacije o tem so na voljo od → *Stran 22.*

### Zagon programa

Izberite tipko za vklop.





**Opomba:** Če želite program zaščititi pred nenamernimi spremembami, izberite otroško varovalo, glejte → *Stran 24.*

### Potek programa

Status programa je prikazan na zaslonu.

npr. **1:27** Predvideno trajanje programa v urah in minutah.

**Opomba:** Pri izbiri programa se prikaže predvideno trajanje sušenja za priporočeno količino perila. Med sušenjem tipala vlažnosti zaznajo preostalo vlažnost perila in prilagodijo trajanje programa (razen pri časovnih programih). To je razvidno po časovnih preskokih na prikazu preostalega časa.

	Suho
	Dovolj suho za likanje
	Dovolj suho za zlaganje v omaro
	Zaščita pred mečkanjem
- P -	Premor
End	Konec

## Sprememba programa ali dodatno nalaganje perila

Med sušenjem lahko vedno vzamete perilo iz stroja ali pa ga dodatno naložite in program spremenite ali prilagodite.

1. Odprite vrata sušilnega stroja ali pritisnite tipko za vklop za premor.
2. Dodatno naložite perilo ali odstranite perilo iz stroja.
3. Izberite, če želite, drug program ali dodatno funkcijo.
4. Zaprite vrata sušilnega stroja.
5. Pritisnite tipko za vklop.

**Opomba:** Trajanje programa v prikazovalnem polju se aktualizira glede na količino perila in preostanek vlažnosti perila. Prikazovane vrednosti se lahko spremenijo po spremembi programa ali prilagoditvi količine perila.

## Prekinitev programa

Program lahko vedno prekinete tako, da odprete vrata sušilnega stroja in izberete tipko za vklop za premor.

### Pozor!

**Nevarnost požara. Perilo se lahko vname.**

Če boste program prekinili, morate odstraniti vse kose perila in jih položiti tako, da lahko ohladijo.

## Konec programa

Na zaslonu se prikaže *End*.

## Odstranite perilo in izključite sušilni stroj

1. Perilo vzemite iz stroja.
2. Programsko stikalo obrnite v položaj za izklop.

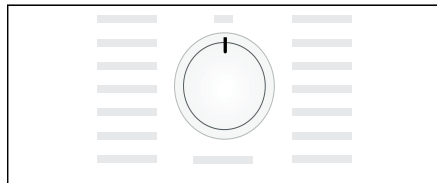

## Očistite filter za vlakna.

**Opomba:** Pri sušenju se vlakna in lasje s perila ujamejo v filtru za vlakna. Zamašen ali umazan filter za vlakna zmanjša pretok zraka in sušilni stroj ne more doseči svoje polne zmogljivosti. Čisti filtri za vlakna poleg tega zmanjšajo porabo elektrike in čas sušenja.

Filter za vlakno očistite **po vsakem** sušenju:

1. Odprite vrata sušilnega stroja in odstranite vsa vlakna z vrat.
2. Izvlecite dvodelni filter za vlakna z vrat.

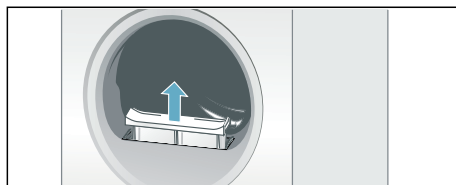

3. Odstranite vsa vlakna iz vdolbine na filtru za vlakna.

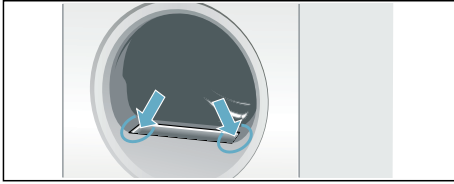

**Opomba:** Pazite na to, da ne bodo vlakna padla v odprt jašek.

4. Dvodelni filter za vlakna povlecite narazen.

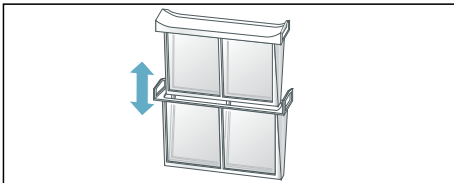

5. Oba filtra razklopite in odstranite vsa vlakna.

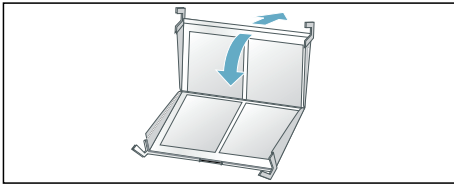

6. Vlakna izperite pod toplo tekočo vodo.

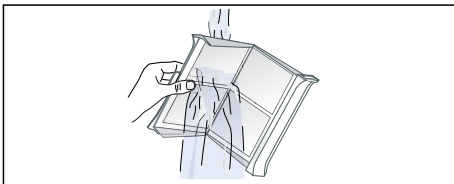

7. Filtra za vlakna posušite, ju poklopite in ponovno vstavite dvodelni za vlakna v sušilni stroj.

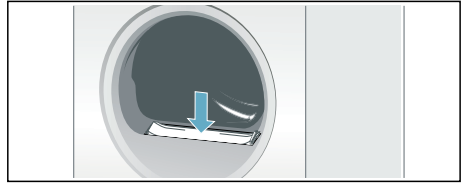

### Pozor!

#### Sušilni stroj se lahko poškoduje.

Sušilnega stroja ne uporabljajte brez ali s poškodovanim filtrom za vlakna.

### Izpraznite posodo za kondenzacijsko vodo

Med sušenjem v aparatu nastaja kondenzat.

Če ne uporabljate odtočne cevi, se kondenzat zbira v posodi za kondenzat. V tem primeru morate posodo za kondenzat izprazniti po vsakem sušenju in tudi, če se je med sušenjem predčasno napolnila.

1. Izvlecite posodo za kondenzacijsko vodo v vodoravnem položaju.

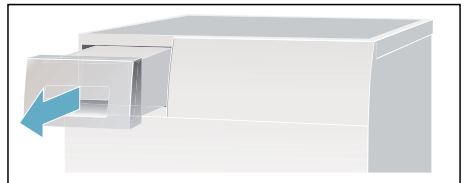

2. Kondenzacijsko vodo zlijte iz posode.

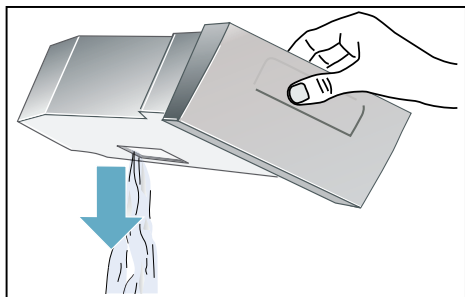

**Pozor!**

**Onesnažena kondenzacijska voda lahko škoduje zdravju in povzroči materialno škodo.**

Kondenzacijska voda ni pitna voda in je lahko onesnažena s puhki. Ne smete je piti ali uporabljati v druge namene.

3. Posodo za kondenzacijsko vodo znova potisnite v sušilni stroj, da se slišno zaskoči.

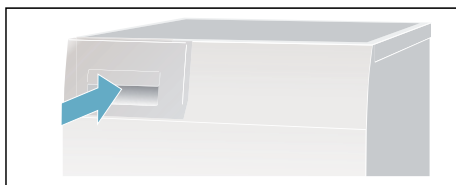

**Opomba:** Filter v posodi za kondenzacijsko vodo filtrira kondenzacijsko vodo, ki se uporablja za samodejno čiščenje vašega sušilnega stroja. Filter se očisti s praznjenjem kondenzacijske vode. Kljub temu redno pregledujte filter glede ostanka usedlin in jih odstranite. Glejte → *Stran 34*.

## Nastavitev signalov

Naslednje nastavitve lahko spremenite:

- število vrtljajev centrifuge, ki je bila uporabljena za pralni stroj, samo za natančnejši prikaz časa sušenja,
- glasnost signala ob koncu programa,
- glasnost signalnih tipk.

Za spreminjanje nastavitve morate najprej aktivirati nastavitveni način.

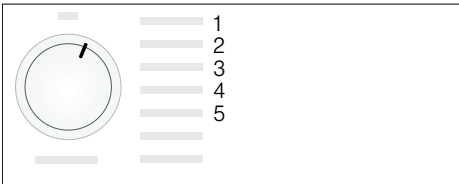

### Aktiviranje nastavitvenega načina

1. Vključite sušilni stroj.
2. Program "Bombaž" nastavite v položaj 1 in počakajte 5 sekund.

Zdaj je nastavitveni način aktiviran, z zaslona izginejo simboli in prikaže se čas trajanja programa.

1. Pritisnite tipko za vklop, jo držite in istočasno programsko stikalo obrnite v desno v položaj 2.
2. Na zaslonu se prikaže vrednost za **število obratov ožemanja**.
3. Spremenite število obratov ožemanja s pritiskom tipke za čas "Končano čez" ali "Čas sušenja".
4. Programsko stikalo obrnite na desno v položaj 3.

5. Na zaslonu se prikaže glasnost za **signal ob koncu programa**.



0 = izključeno; 1 = tiho, 2 = srednje, 3 = glasno, 4 = zelo glasno

6. Spremenite glasnost z izborom tipke za čas "Končano čez" ali "Čas sušenja".
7. Programsko stikalo obrnite v desno v položaj 4.
8. Na zaslonu se prikaže glasnost za **zvok tipk**.

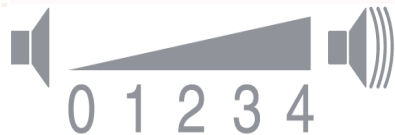

0 = izključeno; 1 = tiho, 2 = srednje, 3 = glasno, 4 = zelo glasno

9. Spremenite glasnost s pritiskom tipke za čas "Končano čez" ali Čas sušenja.

### Konec nastavitvenega načina

Programsko stikalo obrnite v položaj za izklop, ko ste nastavili želeno število obratov ožemanja in glasnost. Nastavitve so zdaj shranjene.

## Zvoki

**Opomba:** Pri sušenju, predvsem v začetni fazi, kompresor in črpalka povzročata obratovalni hrup. Ti zvoki so povsem običajen pojav in ne vplivajo na brezhibno delovanje aparata.

Kompresor v sušilnem stroju od časa do časa povzroča brnenje. Glasnost brnenja je odvisna od programa in napredka sušenja.

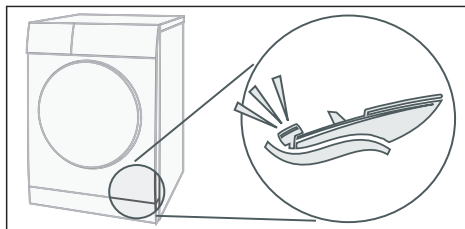

Kompresor se na vsake toliko časa prezrači, pri čemer nastane breščč zvok.

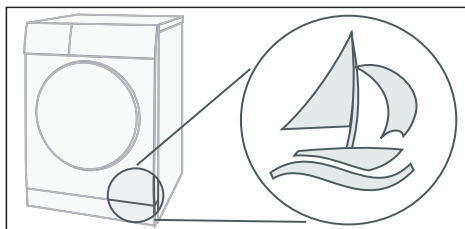

Samodejno čiščenje sušilnega stroja povzroča pokanje.

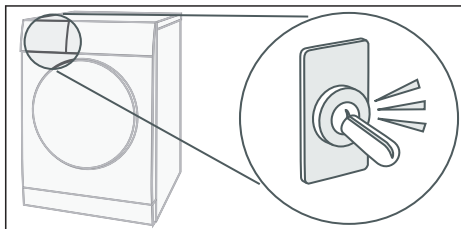

Črpalka črpa kondenzat v posodo za kondenzat. Pri tem nastanejo zvoki črpanja.

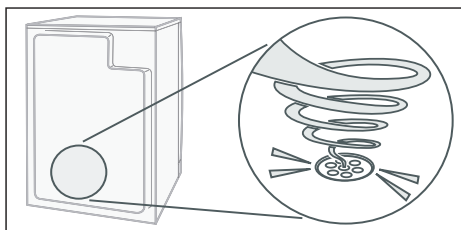



## Čiščenje

### Čiščenje sušilnega stroja in upravljalnega polja

#### **Opozorilo**

#### **Smrtna nevarnost!**

Sušilni stroj poganja elektrika, zaradi česar obstaja nevarnost električnega udara.

Preden sušilni stroj pričnete čistiti, ga odklopite iz električnega omrežja.

Sušilni stroj čistite le z vodo in mehko, vlažno krpo.

Takoj odstranite vse ostanke pralnega sredstva in pršila ter druge ostanke. Ne uporabljajte čistilnih sredstev ali sredstev za predhodno obdelavo perila (npr. razpršila za predhodno obdelavo perila, sredstva za madeže). Za čiščenje stroja ne uporabljajte visokotlačnega ali parnega čistilnika.

### Čiščenje senzorjev za vlago

**Opomba:** Sušilni stroj je opremljen s tipalom vlažnosti iz plemenitega jekla. Tipalo vlažnosti meri vlažnost perila. Po dolgi uporabi se lahko na tipalu vlažnosti nabere tanek sloj apnenca ali ostankov pralnih in negovalnih sredstev. Te naslage morate redno odstranjevati, ker lahko sicer vplivajo na delovanje tipala in tako poslabšajo izid sušenja.

Odprite vrata in tipalo vlažnosti obrišite s hrapavo gobico.

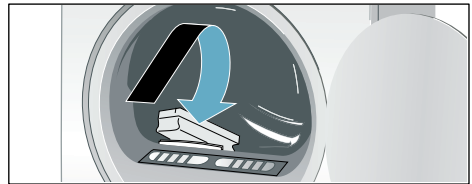

#### **Pozor!**

#### **Tipalo vlažnosti se lahko poškoduje.**

Zato tipal vlažnosti ne čistite z abrazivnimi sredstvi in jekleno volno.

## Očistite filter v posodi za kondenzacijsko vodo

**Opomba:** Filter v posodi za kondenzacijsko vodo čisti kondenzacijsko vodo, ki se uporablja za samodejno čiščenje vašega sušilnega stroja.

1. Izvlecite posodo za kondenzacijsko vodo v vodoravnem položaju.
2. Kondenzacijsko vodo zlijte iz posode.
3. Odstranite filter.

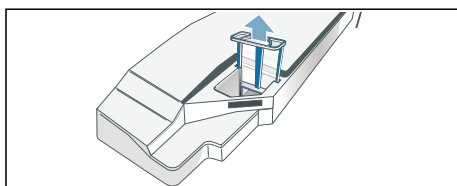

4. Očistite filter pod toplo tekočo vodo ali v pomivalnem stroju.

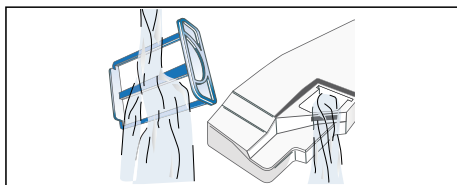

5. Vstavite filter, dokler se ne bo občutno zaskočil.

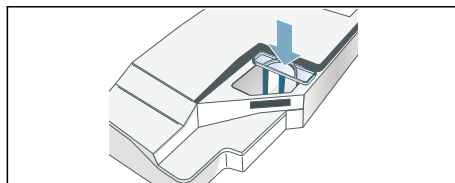



### Pozor!

**Sušilni stroj je lahko onesnažen z vlakni in se lahko zaradi tega poškoduje.**

Sušilni stroj uporabljajte zgolj z nameščenim filtrom.

6. Vstavite posodo za kondenzacijsko vodo v stroj, dokler se ne bo občutno zaskočila.

## Kaj storiti ob motnjah?

Motnje	Vzrok/pomoč
 na zaslonu in sušenje je bilo prekinjeno.	<ul style="list-style-type: none"> <li>■ Izpraznite posodo za kondenzat; → <i>Stran 29</i> in sušilni stroj; → <i>Stran 15</i>.</li> <li>■ Če je nameščen opcijski odtok za kondenzat*, potem je lahko gibka cev odtoka zamašena ali prepognjena. Preverite, ali se na cevi zbirajo obloge in jo temeljito sperite. Gibko cev položite, ne da bi jo prepognili.</li> </ul>
 na zaslonu.	Očistite filter za vlakna in pritisnite tipko za zagon → <i>Stran 28</i> .
Samочиščenje  na zaslonu.	Ni napake. Toplotni izmenjevalnik se samodejno očisti. Posode za kondenzat med prikazom ne izvlcite.
Sušilni stroj se ne zažene.	<ul style="list-style-type: none"> <li>■ Ste vključili vtič in preverili varovalko?</li> <li>■ Ste izbrali program? Izberite program.</li> <li>■ So vratca sušilnega stroja odprta? Zaprite vratca.</li> <li>■ Je aktivirano otroško varovalo? Deaktivirajte otroško varovalo.</li> <li>■ Je izbrana funkcija "Končano čez"? Program se zažene z zamikom → <i>Stran 24</i>.</li> </ul>
Mečkanje perila.	<ul style="list-style-type: none"> <li>■ Perilo se začne mečkati, če ste prekoračili maksimalno količino polnjenja ali ste za tkanine izbrali napačen program. V razpredelnici s programi boste našli vse potrebne informacije → <i>Stran 22</i>.</li> <li>■ Oblačila odstranite takoj po sušenju. Če ležijo v bobnu, se zmečkajo.</li> </ul>
Voda izteka.	To ni napaka, mogoče je sušilni stroj postavljen krivo. Poravnajte sušilni stroj.
Prikazano trajanje programa se med postopkom sušenja spreminja.	Ni napake. Tipala vlažnosti zaznajo preostalo vlažnost perila in prilagodijo trajanje programa (razen pri časovnih programih).
Perilo se ne posuši pravilno ali pa je še premo-kro.	<ul style="list-style-type: none"> <li>■ Toplo perilo je po koncu programa na dotik bolj vlažno, kot dejansko je. Razgrnite perilo in pustite, da se ohladi.</li> <li>■ Natanko nastavite stopnjo sušenja, s tem se podaljša čas sušenja, temperatura pa se ne zviša. Vaše perilo bo bolj suho → <i>Stran 24</i>.</li> <li>■ Izberite program z daljšim časom sušenja ali povišajte stopnjo sušenja. Temperatura se pri tem ne poviša.</li> <li>■ Izberite časovni program za naknadno sušenje še pri mokrem perilu → <i>Stran 22</i>.</li> <li>■ Če ste prekoračili maksimalno količino polnjenja programa, se perilo ne more dovolj posušiti.</li> <li>■ Očistite tipalo vlažnosti v bobnu. Na tipalu se lahko nabere tanek sloj apnenca ali ostankov pralnih in negovalnih sredstev in poslabša delovanje tipala. Perilo ni dovolj suho → <i>Stran 33</i>.</li> <li>■ Sušenje je bilo prekinjeno zaradi izpada električne energije, polne posode za kondenzat ali prekoračitve maksimalnega časa sušenja.</li> </ul> <p><b>Opomba:</b> Upoštevajte tudi nasvete za perilo → <i>Stran 23</i>.</p>
* glede na model	

Motnje	Vzrok/pomoč
Je čas sušenja predolg?	<ul style="list-style-type: none"> <li>■ Zaradi umazanega filtra za vlakna se lahko podaljša čas sušenja. Očistite filter za vlakna.</li> <li>■ Če je odprtina za dovod zraka prekrita ali ni prosto dostopna, lahko to podaljša čas sušenja. Odprtina za dovod zraka mora biti prosto dostopna.</li> <li>■ Optimalna temperatura okolice med sušenjem je 15 do 30 °C. Če temperatura ni znotraj tega območja, se lahko čas sušenja podaljša.</li> <li>■ Neizadostno kroženje zraka v prostoru podaljša čas sušenja. Prezračite prostor.</li> </ul>
Prikaz je izbrisan in tipka za zagon utripa.	Ni napake. Način za varčevanje z energijo je aktiviran → <i>Stran 12</i> .
V posodi za kondenzat se nabira preostala voda, čeprav je sušilni stroj priključen na odvod kondenzata.	Ni napake. Če je nameščen odtok za kondenzat, zaradi samodejnega čiščenja sušilnega stroja v posodi za kondenzat ostaja voda.
Vlažnost v prostoru se povečuje.	Ni napake. Prostor dovolj prezračite.
Izpad električnega toka.	Program sušenja je prekinjen. Iz sušilnega stroja odstranite perilo, ga razgrnite ali pa znova zaženite program.
Nenavaden hrup med sušenjem.	Ni napake. Hrup nastane zaradi samodejnega čiščenja toplotnega izmenjevalnika → <i>Stran 32</i> .
Sušilni stroj je kljub sušenju na dotik še vedno hladen.	Ni napake. Sušilni stroj s toplotno črpalko učinkovito suši tudi pri nizkih temperaturah.
* glede na model	

### Opomba:

Če motnje ne morete opraviti z izklopom in vklopom sušilnega stroja, se obrnite na servisno službo.



## Servisna služba

### Servisna služba

Če motnje ne morete odpraviti sami (Motnje, kaj naj storim?), se obrnite na našo servisno službo. Vedno najdemo primerno rešitev, tudi da se izognemo nepotrebem obiskom serviserjev.

Kontaktne podatke servisne službe v vaši bližini najdete na priloženem seznamu servisnih služb.

Prosimo, navedite številko izdelka (št. E) in številko izdelave (FD) sušilnega stroja.

E-Nr. \_\_\_\_\_ FD \_\_\_\_\_

Ti številki najdete na notranji strani vrat sušilnega stroja ali na hrbtni strani sušilnega stroja.

### Zaupajte v sposobnosti proizvajalca.

Obrnite se na nas. Tako bodo popravila izvedli izšolani serviserji, ki imajo na voljo originalne nadomestne dele.



## Vrednosti porabe

### Razpredelnica s podatki o porabi

Program	Število obratov centrifuge, s katerim je bilo opravljeno ožemanje perila	Trajanje**		Poraba energije**	
		9 kg	4,5 kg	9 kg	4,5 kg
<b>Bombaž</b>					
Dovolj suho za zlaganje v omaro*	1400 vrt/min	211 min	135 min	1,77 kWh	1,11 kWh
	1000 vrt/min	238 min	151 min	2,05 kWh	1,25 kWh
	800 vrt/min	266 min	167 min	2,33 kWh	1,39 kWh
Dovolj suho za likanje*	1400 vrt/min	153 min	96 min	1,26 kWh	0,80 kWh
	1000 vrt/min	180 min	112 min	1,54 kWh	0,94 kWh
	800 vrt/min	208 min	128 min	1,82 kWh	1,08 kWh
<b>Preprosta nega</b>		<b>3,5 kg</b>		<b>3,5 kg</b>	
Dovolj suho za zlaganje v omaro*	800 vrt/min	74 min		0,55 kWh	
	600 vrt/min	87 min		0,66 kWh	

\* Nastavitev programa v skladu z veljavnim standardom EN61121 in uporabo zunanje odtočne cevi.  
 \*\* Glede na vrsto tkanine, sestavo perila, ki se suši, vlažnost tkanine, nastavljeno stopnjo suhosti, količino perila, okoljske pogoje ter vklop dodatnih funkcij lahko pride do odstopanj od navedenih vrednosti.

### Najučinkovitejši program za perilo iz bombaža

Naslednji "Standardni program Bombaž" (označen s ) je primeren za sušenje običajno mokrega perila iz bombaža in je glede na kombinirano porabo energije najučinkovitejši program za sušenje perila iz bombaža.

Standardni programi za bombaž v skladu s trenutno veljavno uredbo EU 932/2012			
Program	Količina perila	Poraba energije	Trajanje programa
 Bombaž suho za v omaro	9 kg/4,5 kg	2,05 kWh/1,25 kWh	238 min/151 min

Nastavitev programa za kontrolo in označevanje energije v skladu z direktivo 2010/30/EU.



## Tehnični podatki

**Dimenzije:**

85 x 60 x 60 cm

Višina x širina x globina

**Teža:**

pribl. 56 kg

**Maksimalna količina perila:**

9 kg

**Posoda za kondenzat:**

4,6 l

**Napetost priključka:**

220–240 V

**Moč priključka:**

maks. 700 W

**Varovanje:**

10 A

**Notranja osvetlitev pralnega bobna\*****Temperatura v prostoru:**

5–35°C

**Poraba električne energije, ko je aparat izključen:**

0,10 W

**Poraba električne energije v stanju pripravljenosti (aparat ni izključen):**

0,75 W

Ta proizvod vsebuje vire svetlobe razreda energetske učinkovitosti F. Viri svetlobe so na voljo kot nadomestni deli, ki jih sme zamenjati le za to izšolano strokovno osebje.

\* odvisno od modela



## Zahvaljujemo se vam za nakup Bosch hišnega aparata!

Registrirajte svojo novo napravo na MyBosch in takoj izkoristite:

- **Strokovne nasvete in namige za vašo napravo**
- **Možnosti podaljšanja garancije**
- **Popuste za dodatno opremo in nadomestne dele**
- **Digitalni priročnik in vse podatke o napravi na enem mestu**
- **Preprost dostop do storitve Bosch hišni aparati**

Brezplačna in preprosta registracija – tudi na mobilnih telefonih:

[www.bosch-home.com/welcome](http://www.bosch-home.com/welcome)

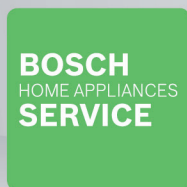

## Potrebujete pomoč? Našli jo boste tukaj.

Strokovni nasveti za vaše Bosch hišne aparate, pomoč pri težavah ali popravilo pri Boschevih strokovnjakih.

Odkrijte številne načine, kako vam lahko Bosch pomaga:

[www.bosch-home.com/service](http://www.bosch-home.com/service)

**Kontaktni podatki za vse države so navedeni v priloženem imeniku servisov.**

**Robert Bosch Hausgeräte GmbH**

Carl-Wery-Straße 34

81739 München, GERMANY

[www.bosch-home.com](http://www.bosch-home.com)



**9001606464** (0101)

sl