



BOSCH



Register your
new device on
MyBosch now and
get free benefits:
**[bosch-home.com/
welcome](https://www.bosch-home.com/welcome)**

Pralni stroj

WAV28KH2BY

[sl] Uporabniški priročnik in navodila za montažo

Kazalo

1 Varnost	4	10 Pred prvo uporabo	34
1.1 Splošna navodila.....	4	10.1 Zagon pranja brez perila.....	34
1.2 Namenska uporaba.....	4	11 Perilo.....	35
1.3 Omejitev kroga uporabnikov.....	4	11.1 Priprava perila	35
1.4 Varna namestitvev.....	5	11.2 Razvrščanje perila	35
1.5 Varna uporaba.....	7	11.3 Stopnje umazanosti.....	36
1.6 Varno čiščenje in vzdrževanje.....	9	11.4 Simboli za nego na etiketah za nego.....	36
2 Preprečevanje materialne škode	10	12 Pralna in negovalna sredstva	36
3 Varstvo okolja in varčevanje	11	12.1 Priporočena pralna sredstva	37
3.1 Odlaganje embalaže novega aparata	11	12.2 Doziranje pralnega sredstva	37
3.2 Varčevanje z energijo in viri	11	13 Osnovno upravljanje.....	38
3.3 Način za varčevanje z energijo.....	11	13.1 Vklonpote aparat	38
4 Namestitvev in priključitev	12	13.2 Nastavitev programa	38
4.1 Odstranjanje embalaže aparata	12	13.3 Prilagoditev nastavitvev programa	38
4.2 Obseg dobave.....	13	13.4 Naložite perilo	38
4.3 Zahteve glede mesta postavitve	13	13.5 Polnjenje pralnih in negovalnih sredstev	39
4.4 Odstranjanje transportnih varoval	14	13.6 Zagon programa	39
4.5 Priključitev aparata	15	13.7 Namakanje perila	39
4.6 Izravnava aparata	16	13.8 Naknadno dodajanje perila....	39
4.7 Priklonpote aparata na električno napajanje.....	17	13.9 Prekinitev programa	40
5 Spoznavanje	18	13.10 Nadaljevanje programa po uporabi funkcije Izpiranje stop.....	40
5.1 Aparat.....	18	13.11 Jemanje perila iz aparata....	40
5.2 Predal za pralna sredstva	19	13.12 Izklonpote aparata.....	40
5.3 Upravljalni elementi	19	14 Otroško varovalo	41
6 Zaslon	20	14.1 Aktiviranje otroškega varovala	41
7 Tipke	23	14.2 Deaktiviranje otroškega varovala.....	41
8 Programi	26	15 Inteligentni dozirni sistem	41
9 Pribor	34	15.1 Polnjenje dozirnih posod.....	41

15.2 Vsebina dozirne posode	42
15.3 Osnovna količina doziranja	42
16 Home Connect	42
16.1 Povezava aparata z doma- čim omrežjem WLAN (Wi- Fi) s funkcijo WPS	43
16.2 Povezava aparata z doma- čim omrežjem WLAN (Wi- Fi) brez funkcije WPS	43
16.3 Povezava aparata z aplika- cijo Home Connect.....	44
16.4 Povezava aparata z upra- vljanjem z energijo	44
16.5 Aktiviranje Wi-Fi na aparatu....	45
16.6 Deaktiviranje Wi-Fi na apa- ratu	45
16.7 Posodobitev programske opreme	45
16.8 Ponastavitev omrežnih na- stavitev aparata	46
16.9 Daljinska diagnoza	46
16.10 Varstvo podatkov	46
17 Osnovne nastavitve	47
17.1 Pregled osnovnih nastavi- tev	47
17.2 Sprememba osnovnih na- stavitev.....	48
18 Čiščenje in nega.....	48
18.1 Nasveti za nego aparata	48
18.2 Čiščenje bobna	48
18.3 Čiščenje predala za pralna sredstva.....	48
18.4 Odstranjevanje vodnega kamna.....	50
18.5 Čiščenje črpalke za pralno raztopino.....	50
18.6 Čiščenje dovodne odprtine v gumijasti manšeti.....	53
18.7 Čiščenje odtočne gibke cev na sifonu.....	53
18.8 Čiščenje sita v dovodu vo- de	54
19 Odpravljanje motenj.....	55
20 Transport, skladiščenje in odstranjevanje.....	66
20.1 Demontaža aparata.....	66
20.2 Namestitev transportnih va- roval.....	66
20.3 Ponovni vklop aparata	67
20.4 Odstranitev starega aparata v odpad	67
21 Servisna služba.....	68
21.1 Številka izdelka (E-Nr.) in proizvodna številka (FD)	68
21.2 Jamstvo za AQUA-STOP	68
22 Vrednosti porabe	69
23 Tehnični podatki	70
24 Izjava o skladnosti	70



1 Varnost

Upoštevajte naslednja varnostna navodila.

1.1 Splošna navodila



- Skrbno preberite ta navodila.
- Navodila za uporabo in informacije o izdelku shranite za kasnejšo uporabo ali za novega lastnika.
- Če opazite poškodbo zaradi transporta, aparata ne priključite.

1.2 Namenska uporaba

Aparat uporabljajte samo:

- za pranje tkanin za strojno pranje in volne za ročno pranje v skladu z negovalno etiketo.
- z vodo iz vodovoda in običajnimi pralnimi in negovalnimi sredstvi za strojno pranje.
- v domačem gospodinjstvu in v zaprtih prostorih domačega okolja.
- do najvišje nadmorske višine 4000 m.

1.3 Omejitev kroga uporabnikov

Ta aparat lahko otroci, starejši od 8 let, ter osebe z zmanjšanimi fizičnimi, senzoričnimi ali duševnimi sposobnostmi ali osebe, ki ne razpolagajo z izkušnjami in/ali znanjem uporabljajo le, ko so pod nadzorom, ali če so bili poučeni o varni uporabi in so razumeli nevarnosti, ki izhajajo iz uporabe aparata.

Otroci se ne smejo igrati z aparatom.

Otroci brez ustreznega nadzora ne smejo izvajati čiščenja in uporabniškega vzdrževanja aparata.

Otroci, mlajši od 3 let, in domače živali naj se ne približujejo aparatu.

1.4 Varna namestitvev

Pri vgradnji aparata upoštevajte varnostna navodila.

⚠ OPOZORILO – Nevarnost električnega udara!

Nestrokovne instalacije so nevarne.

- ▶ Pri priključitvi in uporabi aparata obvezno upoštevajte podatke na tipski ploščici.
- ▶ Aparat je dovoljeno priključiti na električno omrežje z izmeničnim tokom le preko ozemljene vtičnice, ki je instalirana v skladu s predpisi.
- ▶ Sistem ozemljitve hišne električne napeljave mora biti instaliran v skladu s predpisi. Preseg kablov v instalaciji mora biti dovolj velik.
- ▶ Če uporabljate zaščitno stikalo na diferenčni tok, uporabljajte samo tip stikala z oznako .
- ▶ Aparata nikoli ne napajajte prek zunanje stikalne naprave, npr. stikalne ure ali daljinskega upravljanja.
- ▶ Ko je aparat vgrajen, mora biti omrežni vtič električnega kabla prosto dostopen, če pa to ni mogoče, mora biti v električni napeljavi vgrajena večpolna naprava za prekinitev toka v skladu s predpisi o postavitvi.
- ▶ Pri postavitvi aparata pazite, da omrežni priključni vodnik ni ukleščen ali poškodovan.

Poškodovana izolacija omrežnega priključnega kabla je nevarna.

- ▶ Omrežni priključni kabel nikoli ne sme priti v stik z vročimi deli stroja ali viri toplote.
- ▶ Omrežni priključni kabel nikoli ne sme priti v stik z ostrimi konicami ali robovi.
- ▶ Omrežnega priključnega kabla nikoli ne prepogibajte, stiskajte ali spreminjajte.

⚠ OPOZORILO – Nevarnost požara!

Uporaba podalšanega električnega vodnika in nedovoljenih adapterjev je nevarna.

- ▶ Ne uporabljajte podaljškov ali električnih razdelilnikov.
- ▶ Če je električni vodnik prekratek, se obrnite na servisno službo.
- ▶ Uporabljajte samo adapterje, ki jih je odobril proizvajalec.

⚠ OPOZORILO – Nevarnost poškodb!

Visoka teža aparata lahko pri dviganju povzroči poškodbe.

▶ Aparata ne dvigajte sami.

Če ta aparat nestrokovno postavite v pralno-sušilni stolp, lahko zgoraj postavljeni aparat pade.

▶ Sušilni stroj pritrdite na pralni stroj izključno s kompletom za povezavo, ki ga dobavi proizvajalec sušilnega stroja . Drugačen način postavitve ni dovoljen.

▶ Aparata ne postavite v pralno-sušilni stolp, če proizvajalec sušilnega stroja ne ponuja ustreznega kompleta za povezavo.

▶ V pralno-sušilni stolp ne postavljajte različno širokih in globokih aparatov različnih proizvajalcev.

▶ Pralno-sušilnega stolpa ne postavljajte na podstavek, ker se aparata lahko prevrneta.

⚠ OPOZORILO – Nevarnost zadužitve!

Otroci se lahko zavijejo v embalažo ali pa si slednje potegnejo preko glave in se tako zadušijo.

▶ Poskrbite, da otroci ne bodo prišli v stik z embalažnim materialom.

▶ Ne dovolite otrokom, da se igrajo z embalažnim materialom.

⚠ PREVIDNO – Nevarnost poškodb!

Aparat se med delovanjem lahko trese ali premika.

▶ Aparat postavite na čisto, ravno in trdno površino.

▶ Izravnajte aparat s pomočjo nog aparata in vodne tehtnice.

Pri nestrokovno napeljanih ceveh in priključnih vodih obstaja nevarnost spotikanja.

▶ Cevi in priključne vode položite tako, da ne bo nevarnosti, da bi se spotaknili.

Če aparat premikate, tako da ga držite za izbočene dele, npr. za vrata, se deli lahko odlomijo.

▶ Stroja ne premikajte tako, da ga držite za izbočene dele.

⚠ PREVIDNO – Nevarnost ureznin!

Če se dotikate ostrih robov na aparatu, se lahko urežete.

▶ Nikoli se ne dotikajte ostrih robov na aparatu.

- ▶ Med namestitvijo in transportom aparata uporabljajte zaščitne rokavice.

1.5 Varna uporaba

⚠ OPOZORILO – Nevarnost električnega udara!

Poškodovan aparat ali poškodovan omrežni priključni kabel je nevaren.

- ▶ Nikoli ne uporabljajte poškodovanega aparata.
- ▶ Nikoli ne vlecite za priključni kabel, da izkločite aparat iz električnega omrežja. Vedno vlecite za vtič omrežnega priključnega kabla.
- ▶ Če je aparat ali omrežni priključni kabel v okvari, takoj izvlecite vtič omrežnega priključnega kabla iz vtičnice ali izklopite varovalko v omarici z varovalkami in zaprite vodovodno pipo.
- ▶ Pokličite pooblaščen servis. → *Stran 68*

Vdirajoča vlaga lahko povzroči električni udar.

- ▶ Aparat uporabljajte samo v zaprtih prostorih.
- ▶ Aparata nikoli ne izpostavljajte visokim temperaturam in vlagi.
- ▶ Za čiščenje aparata ne uporabljajte parnega čistilnika, visokotlačnega čistilnika, cevi ali prh.

⚠ OPOZORILO – Nevarnost ogroženosti zdravja!

Otroci se lahko zaprejo v aparat in s tem ogrozijo svoje življenje.

- ▶ Aparata ne postavljajte za vrata, ki lahko ovirajo ali preprečujejo odpiranje vrat aparata.
- ▶ Pri odsluženih aparatih izvlecite vtič omrežnega priključnega kabla, prerežite kabel in uničite ključavnico aparata, da se vrata aparata ne zaprejo več.

⚠ OPOZORILO – Nevarnost zadužitve!

Otroci lahko vdihnejo ali pogoltnejo majhne dele in se tako zadušijo.

- ▶ Poskrbite, da otroci ne bodo prišli v stik z majhnimi deli.
- ▶ Ne dovolite otrokom, da se igrajo z majhnimi deli.

⚠ OPOZORILO – Nevarnost zastrupitve!

Pralna in negovalna sredstva lahko pri zaužitju privedejo do zastrupitve.

- ▶ Ob nehotenem zaužitju pralnih/negovalnih sredstev takoj poiščite zdravniško pomoč.
- ▶ Pralna in negovalna sredstva shranjujte nedostopno za otroke.

⚠ OPOZORILO – Nevarnost eksplozije!

Če je bilo perilo predhodno obdelano s čistili, ki vsebujejo topila, lahko v aparatu pride do eksplozije.

- ▶ Predhodno obdelano perilo pred sušenjem temeljito izperite z vodo.

⚠ PREVIDNO – Nevarnost poškodb!

Če stopite na aparat ali plezate po njem, se lahko pokrivna plošča zlomi.

- ▶ Nikoli ne stopajte ali plezajte na aparat.

Če sedete na odprta vrata ali se opirate nanja, se aparat lahko prevrne.

- ▶ Ne sedajte na vrata aparata in se ne opirajte nanja.
- ▶ Ne postavljajte predmetov na vrata aparata.

Če sežete v vrteči se boben, si lahko poškodujete roke.

- ▶ Preden sežete v boben, počakajte, da se popolnoma ustavi.

⚠ PREVIDNO – Nevarnost opeklin!

Steklo vrat je pri pranju z visokimi temperaturami vroče.

- ▶ Ne dotikajte se vročih vrat aparata.
- ▶ Otroci naj se ne približujejo vročim vratom aparata.

⚠ PREVIDNO – Nevarnost oparin!

Pralna raztopina je pri pranju z visokimi temperaturami vroča.

- ▶ Ne dotikajte se vroče pralne raztopine.

⚠ PREVIDNO – Nevarnost kemičnih opeklin!

Ko odprete predal za pralna sredstva, lahko pralno in negovalno sredstvo brizgneta iz aparata. Če prideta v stik z očmi ali kožo, lahko povzročita draženje.

- ▶ Če pridete v stik s pralnimi ali negovalnimi sredstvi, temeljito izperite oči ali kožo s čisto vodo.
- ▶ Ob nehotenem zaužitju pralnih/negovalnih sredstev takoj poiščite zdravniško pomoč.
- ▶ Pralna in negovalna sredstva shranjujte nedostopno za otroke.

1.6 Varno čiščenje in vzdrževanje

Pri čiščenju in vzdrževanju aparata upoštevajte varnostna navodila.

⚠ OPOZORILO – Nevarnost električnega udara!

Nestrokovna popravila so nevarna.

- ▶ Popravila aparata sme izvajati samo izšolano strokovno osebje.
- ▶ Za popravilo aparata je dovoljeno uporabljati samo originalne nadomestne dele.
- ▶ Če se omrežni priključni vodnik aparata poškoduje, ga mora zamenjati proizvajalec ali njegova servisna služba ali podobna kvalificirana oseba, da se izognete nevarnostim.

Vdirajoča vlaga lahko povzroči električni udar.

- ▶ Za čiščenje aparata ne uporabljajte parnega čistilnika, visokotlačnega čistilnika, cevi ali prh.

⚠ OPOZORILO – Nevarnost poškodb!

Uporaba neoriginalnih nadomestnih delov in pribora je nevarna.

- ▶ Uporabljajte samo proizvajalčeve originalne rezervne dele in originalni pribor.

⚠ OPOZORILO – Nevarnost zastrupitve!

Pri uporabi čistil, ki vsebujejo topila, se lahko razvijejo strupeni hlapi.

- ▶ Ne uporabljajte čistil, ki vsebujejo topila.

2 Preprečevanje materialne škode

Upoštevajte ta navodila, da preprečite materialno škodo in poškodbe aparata.

POZOR!

Napačno doziranje mehčalca, pralnega in negovalnega sredstva ter čistil lahko vpliva na delovanje aparata.

- ▶ Upoštevajte proizvajalčeva priporočila za doziranje.

Prekoračitev največje količine perila vpliva na delovanje aparata.

- ▶ Upoštevajte največjo količino perila za vsak program in je ne prekoračite.

→ "Programi", Stran 26

Stroj je za transport zaščiten s transportnimi varovali. Če ne odstranite transportnih varoval, lahko pride do materialne škode in poškodbe aparata.

- ▶ Pred uporabo v celoti odstranite vsa transportna varovala in jih shranite.
- ▶ Pred vsakim transportom v celoti namestite vsa transportna varovala, da preprečite poškodbe med transportom.

Zaradi nestrokovne priključitve dovodne cevi lahko nastane materialna škoda.

- ▶ Navoje na dovodni cevi zategnite ročno.
- ▶ Dovodno cev po možnosti priključite na vodovodno pipo brez dodatnih povezovalnih elementov, npr. adapterja, podaljška, ventila ipd.
- ▶ Pazite, da bo ohišje ventila dovodne cevi vgrajeno tako, da se ne bo dotikalo okolice in ne bo izpostavljeno delovanju zunanjih sil.
- ▶ Pazite, da bo notranji premer vodovodne pipe najmanj 17 mm.

- ▶ Pazite, da bo dolžina navoja na priključku na vodovodno pipo najmanj 10 mm.

Prenizek ali previsok tlak vode lahko vpliva na delovanje aparata.

- ▶ Prepričajte se, da je tlak vode v vodovodni napeljavi vsaj 100 kPa (1 bar) in največ 1000 kPa (10 bar).
- ▶ Če vodni tlak presega navedeno najvišjo vrednost, je treba med priključek za pitno vodo in komplet cevi aparata namestiti reducirni ventil.
- ▶ Aparata ne priključite na mešalno baterijo breztladne naprave za pravo vroče vode.

Spremenjene ali poškodovane cevi za vodo lahko povzročijo materialno škodo in poškodbe aparata.

- ▶ Cevi za vodo nikoli ne prepogibajte, stiskajte, spreminjajte ali prerežite.
- ▶ Uporabite samo priložene cevi za vodo ali originalne nadomestne cevi.
- ▶ Že uporabljenih cevi za vodo nikoli ne uporabite ponovno.

Zaradi uporabe aparata z umazano ali prevročo vodo lahko nastane materialna škoda.

- ▶ Aparat uporabljajte izključno s hladno vodo iz vodovoda.

Neustrezna čistilna sredstva lahko poškodujejo površine aparata.

- ▶ Ne uporabljajte agresivnih ali abrazivnih čistil.
- ▶ Ne uporabljajte močnih alkoholnih čistil.
- ▶ Ne uporabljajte trdih čistilnih blazinic ali gobic.
- ▶ Aparat čistite samo z vodo in mehko vlažno krpo.
- ▶ Če ostanki pralnega sredstva, pršila ali drugi ostanki pridejo v stik z aparatom, jih nemudoma odstranite.

3 Varstvo okolja in varčevanje

3.1 Odlaganje embalaže novega aparata

Material embalaže je okolju prijazen in primeren za ponovno uporabo.

- ▶ Posamezne sestavne dele ločeno sortirajte v odpad.

3.2 Varčevanje z energijo in viri

Če upoštevate te napotke, bo vaš aparat porabil manj električne energije in vode.

Uporabljajte programe z nizko temperaturo in daljšim časom pranja ter izkoristite največjo količino perila
→ *Stran 26*.

- ✓ Tako je poraba energije in vode najučinkovitejša.

Uporabljajte varčno nastavitvev programov.

- ✓ Ko spremenite nastavitve posameznega programa, se na zaslonu prikaže pričakovana poraba.

Pralno sredstvo dozirajte
→ *Stran 37* glede na stopnjo umazanosti perila.

- ✓ Če je perilo malo ali normalno umazano, zadošča manjša količina pralnega sredstva. Upoštevajte priporočilo proizvajalca pralnega sredstva za doziranje.

Če je perilo malo ali normalno umazano, znižajte temperaturo pranja.

- ✓ Pri nižjih temperaturah aparat porabi manj energije. Če je perilo malo ali normalno umazano, zadoščajo tudi temperature, nižje od navedenih na etiketi za nego.

Nastavite največje število vrtljajtev ožemanja, če boste perilo nato sušili v sušilnem stroju.

- ✓ Če je perilo bolj suho, se trajanje programa sušenja skrajša in poraba energije je nižja. Z višjim številom vrtljajtev ožemanja se zmanjša količina preostale vlage v perilu in ožemanje postane glasnejše.

Perilo perite brez predpranja.

- ✓ Če perete s predpranjem, se trajanje programa podaljša in poraba energije in vode je višja.

Aparat ima funkcijo samodejnega prepoznavanja količine.

- ✓ Samodejno prepoznavanje količine optimalno prilagodi porabo vode in trajanje programa vrsti tkanin in količini perila.

Aparat ima Aquasensor.

- ✓ Aquasensor med izpiranjem preverja stopnjo kalnosti vode za izpiranje in ustrezno prilagodi trajanje in število izpiranj.

3.3 Način za varčevanje z energijo

Če dalj časa ne upravljate z aparatom, se aparat samodejno preklopi v način za varčevanje z energijo. Vsi prikazi ugasnejo in  **Start/Reload** utripa.

Način za varčevanje z energijo se izklopi, ko znova upravljate z aparatom, npr. odprete ali zaprete vrata.

sl Namestitev in priključitev

Če v načinu za varčevanje z energijo dalj časa ne upravljate z aparatom, se aparat samodejno izklopi.

Opomba: Ko je Wi-Fi aktiviran, se aparat ne izklopi samodejno.

4 Namestitev in priključitev

4.1 Odstranjevanje embalaže aparata

Opomba: Za varno uporabo aparata upoštevajte informacije na temo Varnost → *Stran 4* in Preprečevanje materialne škode → *Stran 10*.

POZOR!

Predmeti, ki ostanejo v bobnu in niso namenjeni za delovanje v aparatu, lahko povzročijo materialno škodo in poškodbe aparata.

- ▶ Pred uporabo te predmete in ves priloženi pribor odstranite iz bobna.
1. Z aparata odstranite vso embalažo in zaščitne folije.
Upoštevajte informacije na temo → "*Odlaganje embalaže novega aparata*", *Stran 11* glede okolju prijaznega odstranjevanja embalaže.
 2. Preverite, če so na aparatu vidne poškodbe.
 3. Odprite vrata.
→ "*Osnovno upravljanje*", *Stran 38*
 4. Odstranite pribor iz bobna.
 5. Zaprite vrata.

4.2 Obseg dobave

Ko razpakirate vse dele, jih preverite, če so se ob transportu poškodovali. Preverite tudi popolnost obsega dobave.

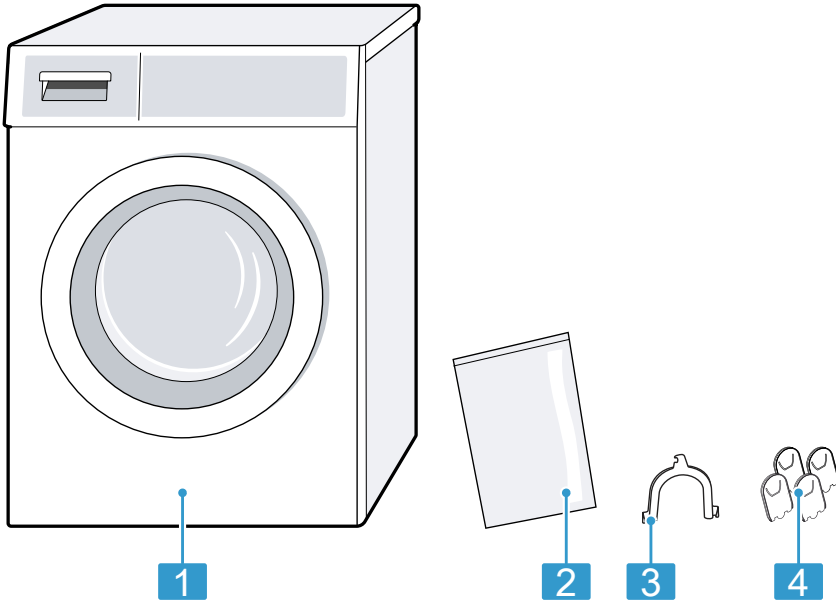

- | | |
|---|-----------------------------------------|
| 1 | Pralni stroj |
| 2 | Spremní dokumenti |
| 3 | Koleno za pritrditev odtočne gibke cevi |
| 4 | Pokrivne kape |

4.3 Zahteve glede mesta postavitve

Opomba: Za varno uporabo aparata upoštevajte informacije na temo Varnost → *Stran 4* in Preprečevanje materialne škode → *Stran 10*.

⚠ OPOZORILO
Nevarnost električnega udara!
 Nekateri deli aparata so pod napetostjo. Dotikanje delov pod napetostjo je nevarno.
 ▶ Aparata ne uporabljajte brez pokrova.

⚠ OPOZORILO
Nevarnost poškodb!
 Če aparat deluje na podnožju, se lahko prevrne.
 ▶ Pred uporabo obvezno pritrdite noge aparata s proizvajalčevimi pritrilnimi sponami → *Stran 34*.

POZOR!

Če je aparat nameščen v prostoru, kjer zmrzuje, ali na prostem, se lahko aparat zaradi zamrznjenih ostankov vode poškoduje, zamrznjene cevi pa lahko počijo ali razpokajo.

- ▶ Aparata ne nameščajte in uporabljajte v prostorih, kjer zmrzuje, ali na prostem.

Pred odpremo iz tovarne je bil opravljen preizkus delovanja aparata, zato je v njem lahko še nekaj vode. Če aparat nagnete za več kot 40°, lahko ta voda izteče.

- ▶ Previdno nagnite aparat.

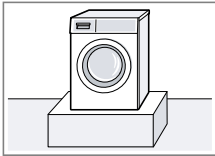
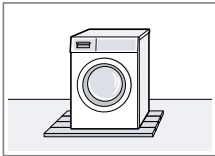
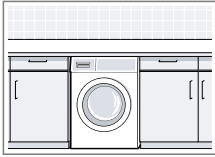
Mesto postavitve	Zahteve
<p>Na podnožju</p> 	<p>Aparat pritrdite s pritrdilnimi spojnami → <i>Stran 34</i>.</p>
<p>Na stropu z lesenimi tramovi</p> 	<p>Aparat postavite na vodoodporna lesena plošča, ki je trdno privita na tla. Lesena plošča mora biti debela najmanj 30 mm.</p>
<p>Med kuhinjskimi elementi</p> 	<ul style="list-style-type: none"> ■ Niša mora biti široka 60 cm. ■ Aparat vgradite samo pod neprekinjen pult, ki je trdno povezan s sosednjimi omaricami.

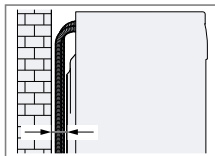
Mesto postavitve	Zahteve
<p>Ob steni</p> 	<p>Cevi ne pripriete med steno in aparat.</p>

4.4 Odstranjevanje transportnih varoval

Aparat je za transport zaščiten s transportnimi varovali na zadnji strani aparata.

Opombe

- Za varno uporabo aparata upoštevajte informacije na temo Varnost → *Stran 4* in Preprečevanje materialne škode → *Stran 10*.
- Transportna varovala, vijake in tulce shranite za poznejši transport → *Stran 66*.

1. Cevi potegnite iz držal.

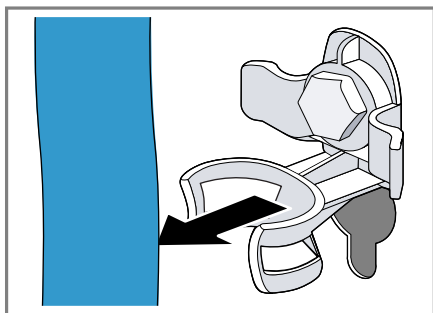

2. Vse vijake 4 transportnih varoval odvijte z vijačnim ključem dim. 13 ① in jih odstranite ②.

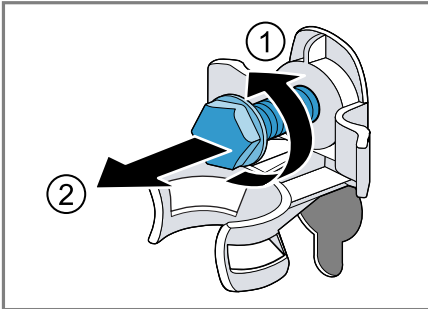

3. Omrežni priključni kabel potegnite iz držala.

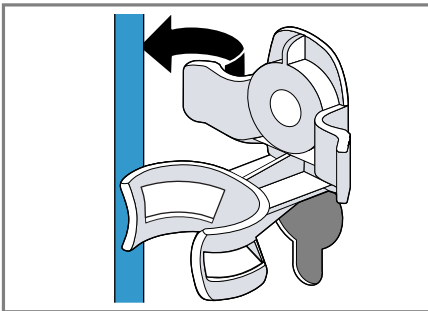

4. Odstranite 4 tulce.



5. Vstavite 4 pokrivne kape.

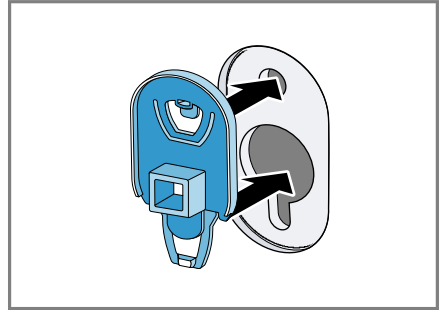

6. 4 pokrivne kape potisnite navzdol.

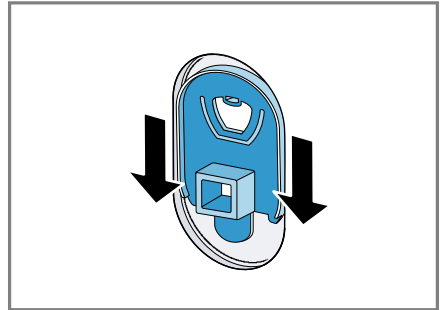

4.5 Priključitev aparata

Priključitev dovodne cevi

Opomba: Za varno uporabo aparata upoštevajte informacije na temo Varnost → *Stran 4* in Preprečevanje materialne škode → *Stran 10*.

⚠ OPOZORILO

Nevarnost električnega udara!

Nekateri deli aparata so pod napetostjo. Dotikanje delov pod napetostjo je nevarno.

- ▶ Električnega ventila Aquastop ne potaplajte v vodo.

sl Namestitev in priključitev

1. Dovodno cev priključite na vodovodno pipo (26,4 mm = 3/4").

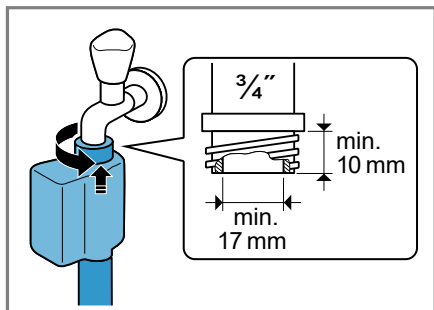

2. Previdno odprite pipo in preverite, če priključna mesta tesnijo.

Načini priključitve na odtok

Te informacije vam bodo pomagale priključiti aparat na odtok.

Opomba: Za varno uporabo aparata upoštevajte informacije na temo Varnost → *Stran 4* in Preprečevanje materialne škode → *Stran 10*.

POZOR!

Med črpanjem je odtočna gibka cev pod tlakom in se lahko sname s priključnega mesta.

- ▶ Odtočno gibko cev zavarujte pred nehotenim snemanjem.

Opomba: Upoštevajte višine izčrpanja.

Največja višina izčrpanja znaša 100 cm.

Odtok v sifon

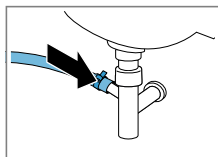

Priključno mesto zavarujte s cevno objemko (24–40 mm).

Odtok v umivalnik

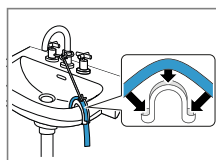

Odtočno cev pritrdite s kolenom in jo zavarujte.

Odtok v cev iz plastične mase z gumijasto objemko ali v odtočni kanal.

Odtočno cev pritrdite s kolenom in jo zavarujte.

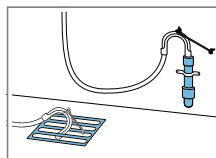

4.6 Izravnava aparata

Da zmanjšate hrup in tresljaje ter preprečite premikanje aparata, pravilno izravnajte aparat.

Opomba: Za varno uporabo aparata upoštevajte informacije na temo Varnost → *Stran 4* in Preprečevanje materialne škode → *Stran 10*.

1. Protitactice odvijte v desno z vijačnim ključem dim. 17.

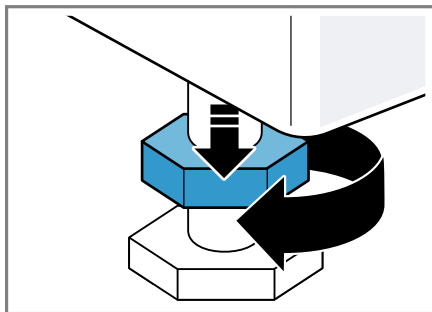

2. Vrtite noge aparata, da izravnate aparat. Z vodno tehtnico preverite, ali je aparat izravnán.

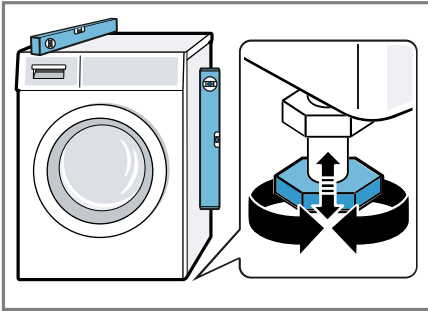

Vse noge aparata morajo trdno stati na tleh.

3. Protimatice privijte proti ohišju z vijaknim ključem dim. 17 in jih ročno zategnite.

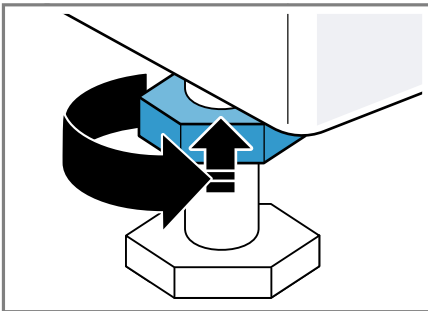

Pri tem nogo aparata trdno držite in ne spreminjajte višine.

4.7 Priklop aparata na električno napajanje

Opomba: Za varno uporabo aparata upoštevajte informacije na temo Varnost → *Stran 4* in Preprečevanje materialne škode → *Stran 10*.

1. Vtič omrežnega priključnega vodnika priključite na vtičnico v bližini aparata.

Priključne podatke aparata najdete v tehničnih podatkih → *Stran 70*.

5 Spoznavanje

5.1 Aparat

Tukaj najdete pregled sestavnih delov svojega aparata.

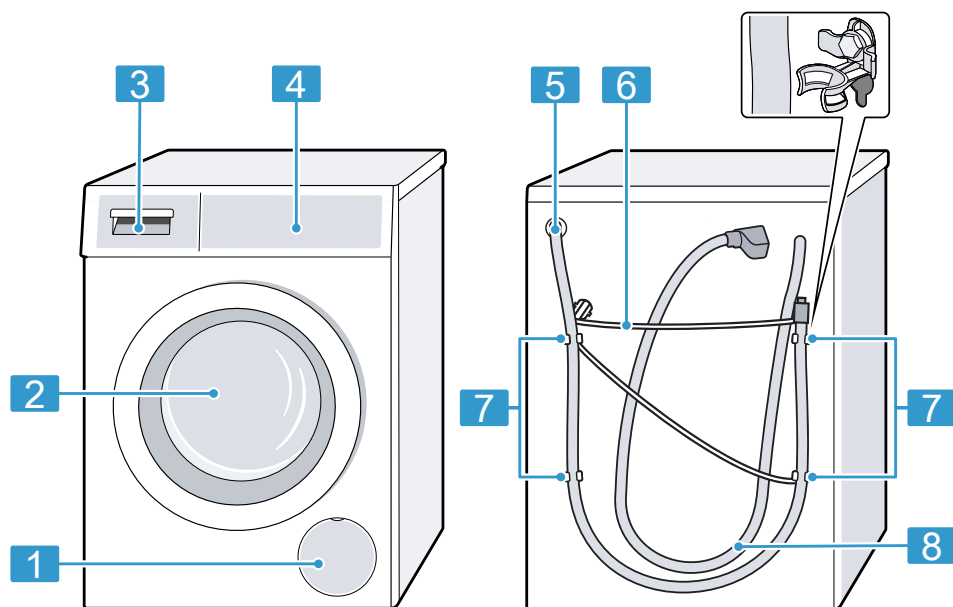

Glede na tip aparata se lahko podrobnosti na sliki razlikujejo, npr. barva in oblika.

- | | |
|----------|------------------------------------------------------------------|
| 1 | Vzdrževalna loputa črpalke za pralno raztopino → <i>Stran 50</i> |
| 2 | Vrata |
| 3 | Predal za pralna sredstva → <i>Stran 19</i> |
| 4 | Upravljalni elementi → <i>Stran 19</i> |
| 5 | Odočna gibka cev → <i>Stran 16</i> |

- | | |
|----------|--------------------------------------------|
| 6 | Omrežni priključni kabel → <i>Stran 17</i> |
| 7 | Transportna varovala → <i>Stran 14</i> |
| 8 | Dovodna cev → <i>Stran 15</i> |

5.2 Predal za pralna sredstva

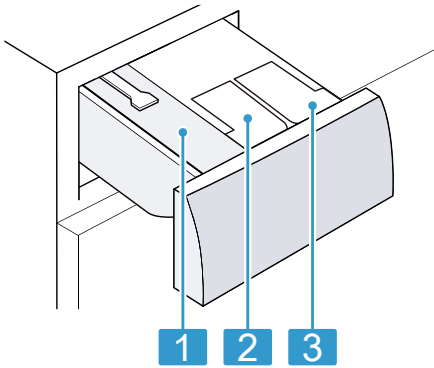

- | | |
|----------|----------------------------------------------------------|
| 1 | Prekat za ročno doziranje |
| 2 | ☼/ ♂: Posoda za doziranje mehčalca ali pralnega sredstva |
| 3 | ♂: Posoda za doziranje pralnega sredstva |

5.3 Upravljalni elementi

Prek upravljalnega polja nastavite vse funkcije svojega aparata in dobite informacije o stanju delovanja.

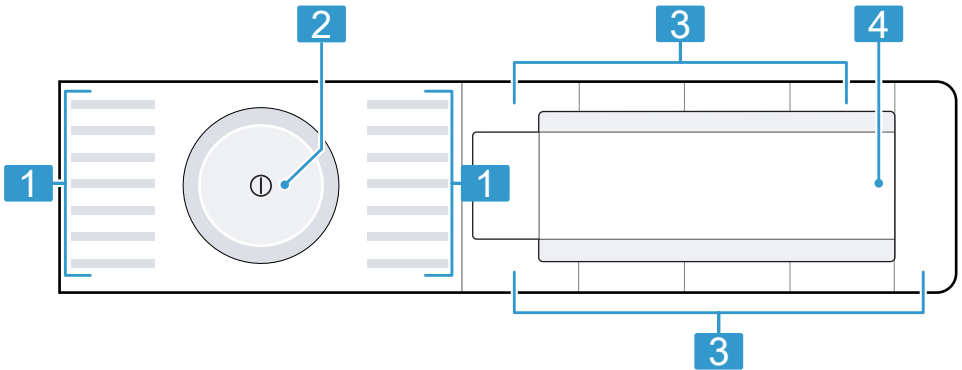

- | | |
|----------|-------------------------------|
| 1 | Programi → Stran 26 |
| 2 | Programsko stikalo → Stran 38 |
| 3 | Tipke → Stran 23 |
| 4 | zaslon → Stran 20 |





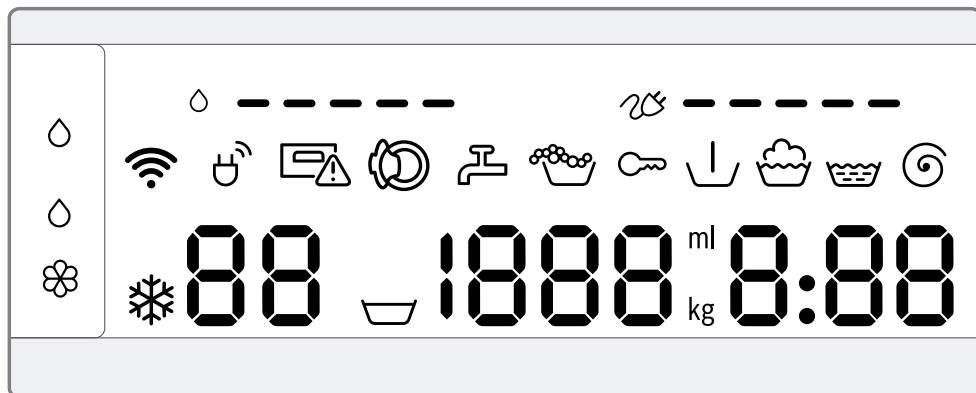







6 Zaslon

Na prikazovalniku so prikazane trenutne nastavljene vrednosti, možnosti izbire ali pa opozorilna besedila.







Prikaz	Naziv	Opis
0:40 ¹	Trajanje programa/preostali čas programa	Predvideno približno trajanje programa ali preostali čas programa.
10h ¹	Končano čez	Konec programa je določen in prikažejo se preostale ure. → "Tipke", Stran 23
9 kg ¹	Priporočena količina perila	Največja količina perila za nastavljeni program v kg.
☒ - 1400	Število vrtljajev ožemanja	Nastavljeno število vrtljajev ožemanja v vrt/min. → "Tipke", Stran 24 0: brez končnega ožemanja, samo črpanje ☒ : izpiranje stop, brez črpanja
* - 90	Temperatura	Nastavljena temperatura v °C. → "Tipke", Stran 23 * (hladno)
↓	Predpranje	Stanje programa
☒	Pranje	Stanje programa
☒	Izpiranje	Stanje programa

¹ Primer

Prikaz	Naziv	Opis
	Ožemanje	Stanje programa
-P-	Premor	Stanje programa
-0-	Konec programa	Stanje programa
	Otroško varovalo	<ul style="list-style-type: none"> ■ sveti: otroško varovalo je aktivirano. ■ utripa: otroško varovalo je aktivirano in upravljali ste z aparatom. → <i>"Deaktiviranje otroškega varovala", Stran 41</i>
	Poraba energije	<p>Poraba energije za nastavljeni program.</p> <ul style="list-style-type: none"> ■ — : nizka poraba energije ■ ———— : visoka poraba energije
	Poraba vode	<p>Poraba vode za nastavljeni program.</p> <ul style="list-style-type: none"> ■ — : nizka poraba vode ■ ———— : visoka poraba vode
	Wi-Fi	<ul style="list-style-type: none"> ■ sveti: aparat je povezan z domačim omrežjem. ■ utripa: aparat se poskuša povezati z domačim omrežjem. → <i>"Home Connect", Stran 42</i>
	Upravljanje z energijo	<p>Aparat je povezan s sistemom Smart Energy (upravljanje z energijo). → <i>"Povezava aparata z upravljanjem z energijo", Stran 44</i></p>
	Dozirna posoda za tekoče pralno sredstvo	<ul style="list-style-type: none"> ■ sveti: inteligentni dozirni sistem za tekoče pralno sredstvo je aktiviran. ■ utripa: dozirna posoda je napolnjena manj kot do najnižje meje. → <i>"Inteligenten dozirni sistem", Stran 41</i> <p> (tekoče pralno sredstvo)</p>
 	Dozirna posoda za tekoče pralno sredstvo ali mehčalec.	<ul style="list-style-type: none"> ■ sveti: inteligentni dozirni sistem za tekoče pralno sredstvo ali mehčalec je aktiviran. ■ utripa: dozirna posoda je napolnjena manj kot do najnižje meje. → <i>"Inteligenten dozirni sistem", Stran 41</i> <p> (tekoče pralno sredstvo)  (mehčalec)</p>











¹ Primer











Prikaz	Naziv	Opis
50 ml ¹	Osnovna količina doziranja	Osnovna količina doziranja pralnega sredstva ali mehčalca. → "Osnovna količina doziranja", Stran 42
	Zaznavanje pene	Aparat je zaznal preveč pene.
	Vrata	Vrata so odklenjena in jih lahko odprete.
	Vodovodna pipa	<ul style="list-style-type: none"> ■ Ni vodnega tlaka. ■ Vodni tlak je prenizek.
	Predal za pralna sredstva	Predal za pralna sredstva ni povsem vstavljen.
E:35 / -10 ¹	Napaka	Koda napake, prikaz napake, signal.
¹ Primer		



7 Tipke

Izbira nastavitve programa je odvisna od nastavljenega programa. Možnosti izbire za vsak program najdete v pregledu za

→ "Programi", Stran 26.

Tipka	Izbira	Opis
 Start/Reload	<ul style="list-style-type: none"> ■ vklop ■ prekinitiv ■ premor 	Zagon, prekinitiv programa ali premor.
SpeedPerfect 	<ul style="list-style-type: none"> ■ aktiviranje ■ deaktiviranje 	Aktiviranje ali deaktiviranje pranja s krajšim časom. Opomba: Poraba energije se zviša. To ne vpliva na rezultat pranja.
Intensive Plus  (Intenzivno plus)	<ul style="list-style-type: none"> ■ aktiviranje ■ deaktiviranje 	Aktiviranje ali deaktiviranje pranja s podaljšanim časom. Trajanje programa se podaljša za do 30 minut. Primerno za posebno umazano perilo.
 i-DOS	<ul style="list-style-type: none"> ■ aktiviranje ■ deaktiviranje ■ Osnovna količina doziranja 	S kratkim pritiskom na tipko aktivirate ali deaktivirate pametni sistem doziranja tekočega pralnega sredstva  . Ko držite tipko pritisnjeno pribl. 3 sekunde, lahko nastavite osnovno količino doziranja. → "Intelligenten dozirni sistem", Stran 41
 i-DOS	<ul style="list-style-type: none"> ■ aktiviranje ■ deaktiviranje ■ Vsebina dozirne posode ■ Osnovna količina doziranja 	S kratkim pritiskom na tipko aktivirate ali deaktivirate pametni sistem doziranja mehčalca  ali tekočega pralnega sredstva  . Če držite tipko pritisnjeno pribl. 3 sekunde, lahko določite vsebino dozirne posode ali nastavite osnovno količino doziranja. → "Intelligenten dozirni sistem", Stran 41
- Finished in  + (Končano v)	1–24 ur	Določite čas konca programa. Trajanje programa je že všteto v nastavljenemu številu ur. Po zagonu programa se prikaže trajanje programa.
Temp.  (Izbira temperature)	 - 90 °C	Prilagodite temperaturo v °C.

Tipka	Izbira	Opis
Spin Speed Reduction  (Zmanjševanje hitrosti centrifuge)	 - 1400	Spremenite število vrtljajev ožemanja ali aktivirajte  (izpiranje stop). Če izberete  , se voda ob koncu pranja ne izčrpa in ožemanje je deaktivirano. Perilo ostane v zadnji vodi za izpiranje.
 (omrežno stikalo)	<ul style="list-style-type: none"> ■ vklop ■ izklop 	Vklopite ali izklopite aparat.
Remote Start  (Start na daljavo)	<ul style="list-style-type: none"> ■ aktiviranje ■ deaktiviranje ■ Odpiranje menija Home Connect 	<p>S kratkim pritiskom na tipko omogočite daljinski zagon aparata prek aplikacije Home Connect</p> <p>Če držite tipko pritisnjeno pribl. 3 sekunde, odprete meni Home Connect.</p> <p>Opombe</p> <ul style="list-style-type: none"> ■ Iz varnostnih razlogov zagona na daljavo ni mogoče aktivirati v naslednjih primerih: <ul style="list-style-type: none"> – Vrata so odprta. – Predal za pralna sredstva ni povsem vstavljen. ■ Iz varnostnih razlogov se zagon na daljavo deaktivira v naslednjih primerih: <ul style="list-style-type: none"> – Odprite vrata. – Pritisnite  Start/Reload. – Pritisnite Remote Start . – Izklopite aparat. – Po izpadu električnega toka.
Child Lock  3 sec. (Otroška zaščita 3 sek.)	<ul style="list-style-type: none"> ■ aktiviranje ■ deaktiviranje 	<p>Aktivirajte ali deaktivirajte otroško varovalo.</p> <p>Zavarujte upravljalne elemente pred nenamernim upravljanjem.</p> <p>Če aktivirate otroško varovalo in izklopite aparat, ostane otroško varovalo aktivirano.</p> <p>→ "Otroško varovalo", Stran 41</p>
Spin Speed Reduction  (Zmanjševanje hitrosti centrifuge)	Osnovne nastavitve	<p>Spremenite osnovne nastavitve aparata.</p> <p>→ "Sprememba osnovnih nastavitev", Stran 48</p>















Tipka	Izbira	Opis
Prewash  (Predpranje)	<ul style="list-style-type: none"> ■ aktiviranje ■ deaktiviranje 	<p>Aktivirajte ali deaktivirajte predpranje, npr. za pranje močno umazanega perila.</p> <p>Opomba: Če je sistem pametnega doziranja aktiviran, se pralno sredstvo samodejno dozira za predpranje in glavno pranje.</p> <p>Če je sistem pametnega doziranja deaktiviran, dodajte pralno sredstvo za predpranje neposredno v boben.</p>
Water Plus  (Višji nivo vode)	<ul style="list-style-type: none"> ■ aktiviranje ■ deaktiviranje 	<p>Aktivirajte ali deaktivirajte pranje z večjo količino vode in enim dodatnim izpiranjem.</p> <p>Priporočljivo pri posebno občutljivi koži ali na področjih z zelo mehko vodo.</p>

8 Programi













Tu boste našli pregled programov. Dobili boste informacije o količini perila in možnih nastavitvah programa.

Nasvet: Etikete za nego perila vam bodo še dodatno pomagale pri izbiri programa.



→ "Simboli za nego na etiketah za nego", Stran 36

Program	Opis	Nastavitve programa
Cottons  (Bombaž)	Pranje odpornih tkanin iz bombaža, lanu in mešanih vlaken. Primerno tudi kot skrajšani program za normalno umazano perilo, če aktivirate SpeedPerfect  . Če je SpeedPerfect  aktivirano, se največja količina perila zmanjša na 5 kg.	<ul style="list-style-type: none">  Intensive Plus   i-DOS   i-DOS  Prewash  Spin Speed Reduction   (izpiranje stop) Water Plus  SpeedPerfect  največje število vrtljajev ožemanja (vrt/min) ¹ najvišja temperatura (°C)
	največja količina perila (kg)	1400 90











¹ Nastavitev programa

Program	Opis	Nastavitve programa		
Intensive Plus 		●	●	-
 i-DOS 		●	●	●
 i-DOS 		●	●	●
Prewash 		●	●	●
Spin Speed Reduction   (izpiranje stop)		●	●	●
Water Plus 		●	●	●
SpeedPerfect 		●	●	-
največje število vrtljajev ožemanja (vrt/min) ¹		1200	1400	800
najvišja temperatura (°C)		60	60	40
največja količina perila (kg)		4	4	2
Easy-Care  (Enostavna nega)	Pranje tkanin iz sintetične in mešanice vlakn.	●	●	●
Quick Mix  (Hitro pranje/Mešano)	Pranje tkanin iz bombaža, lanu, sintetične in mešanice vlakn. Primerno za malo umazano perilo.	●	●	●
Delicates/Silk  (Občutljivo/Svila)	Pranje občutljivih pralnih tkanin iz svile, viskoze in sintetične. Uporabite pralno sredstvo za občutljivo perilo ali svilo. Opomba: Posebno občutljive kose perila ali perilo s kaveljci, zankami ali lokji perite v mrežici.	●	●	●











¹ Nastavitev programa













Program	Opis	Nastavitve programa			
	največja količina perila (kg)	40	800	1400	1400
Wool  (Volna)	Pranje tkanin iz volne ali z deležem volne za ročno in strojno pranje. Da se perilo ne bi skrčilo, bodoben posebno nežno in z dolgi-mi premori premika tkanine. Uporabite pralno sredstvo za volno.	-	●	-	-
Rinse 	Izpiranje, ki mu sledi ožemanje in črpanje vode.	-	-	●	-
Spin/Drain (Ožemanje/Črpanje)	Ožemanje in črpanje vode. Če želite samo črpanje vode, aktivirajte 0. Perilo se ne ožame.	-	-	-	-
Automatic 30° (Avtomatsko 30°C)	Pranje občutljivih tkanin iz bombaža, sintetike in mešanih vlaken. Nežno pranje perila.	-	-	-	-
	največje število vrtljajev ožemanja (vrt/min)¹	-	-	-	-
	najvišja temperatura (°C)	-	-	-	-
	SpeedPerfect	-	●	-	-
	Water Plus	-	-	●	-
	Spin Speed Reduction (izpiranje stop)	-	-	-	-
	Prewash	-	-	-	-
	i-DOS	-	-	-	-
	i-DOS	-	●	-	-
	Intensive Plus	-	-	-	-

¹ Nastavitev programa









Program	Opis		Nastavitve programa
	<p>največja količina perila (kg)</p>		<p>Intensive Plus </p> <p> i-DOS </p> <p> i-DOS </p> <p>Prewash </p> <p>Spin Speed Reduction   (izpiranje stop)</p> <p>Water Plus </p> <p>SpeedPerfect </p> <p>največje število vrtljajev ožemanja (vrt/min)¹ 1200</p> <p>najvišja temperatura (°C)</p>
	<p>največja količina perila (kg)</p>	<p>Aparat samodejno prepozna stopnjo umazanosti in vrsto tkanine. Postopek pranja se ustrezno prilagodi.</p> <p>Čiščenje in nega bobna. Program uporabite v naslednjih primerih:</p> <ul style="list-style-type: none"> ■ pred prvo uporabo ■ pri pogostem pranju pri temperaturi 40 °C in manj ■ po daljši odsotnosti <p>Uporabljajte univerzalni pralni prašek ali pralno sredstvo z belilom. Količino pralnega sredstva polovite, da preprečite penjenje.</p> <p>Ne uporabljajte mehčalca.</p>	

¹ Nastavitev programa

Program	Opis		
	<p>največja količina perila (kg)</p>	<p>Ne uporabljajte pralnega sredstva za volno in občutljivo perilo ali tekočega pralnega sredstva.</p> <p>Opomba: Če daj časa niste uporabili programa s temperaturo 60 °C ali več, utripa prikaz za čiščenje bobna, da vas opomni.</p>	<p>6,5</p>
	<p>Nastavitve programa</p> <p>Intensive Plus </p> <p> i-DOS </p> <p> i-DOS </p> <p>Prewash </p> <p>Spin Speed Reduction   (izpiranje stop)</p> <p>Water Plus </p> <p>SpeedPerfect </p> <p>največje število vrtljajev ožemanja (vrt/min)¹</p> <p>najvišja temperatura (°C)</p>		<p>●</p> <p>●</p> <p>●</p> <p>●</p> <p>●</p> <p>●</p> <p>●</p> <p>1400</p> <p>60</p>
			<p> AllergyPlus</p> <p>Pranje odpornih tkanin iz bombaža, lanu in mešanih vlaken. Primerno za alergike in pri večini higienskih zahtevah.</p> <p>Opomba: Ko je nastavljena temperatura dosežena, ostane nespremenjena do konca pranja.</p> <p>¹ Nastavitev programa</p>

Program	Opis	Nastavitve programa		
<p> Shirts/Blouses (Srajce/Blu-ze)</p> <p>Pranje srajc in bluz, ki jih ni treba likati, iz bombaža, lanu, sintetike in mešanih vlaken.</p> <p>Opomba: Srajce in bluze iz svile ali občutljivih materialov perite na programu Delicates/Silk .</p>	<p>največja količina perila (kg) 2</p> <p>največje število vrtljajev ožemanja (vrt/min)¹ 800</p> <p>najvišja temperatura (°C) 60</p>	<p>Intensive Plus </p> <p> i-DOS </p> <p> i-DOS </p> <p>Prewash </p> <p>Spin Speed Reduction  (izpiranje stop)</p> <p>Water Plus </p> <p>SpeedPerfect </p>	<p> Sportswear (Športna oblačila)</p> <p>Pranje športnih oblačil in oblačil za prosti čas iz sintetike, mikrovlaken in flisa.</p> <p>Uporabite pralno sredstvo za športna oblačila.</p> <p>Ne uporabljajte mehčalca.</p> <p>Nasvet: Močno umazano perilo perite na programu Easy-Care .</p>	<p>800</p> <p>40</p>

¹ Nastavitev programa

Program	Opis	Nastavitve programa
 Super  Quick 15'/30' (Hitro) 15'/30'	Pranje tkanin iz bombaža, sintetike in mešanih vlaken. Kratek program za malo umazane majhne kose perila. Program traja približno 30 minut. Če želite trajanje programa skrajšati na 15 minut, aktivirajte SpeedPerfect. Največja količina perila se zmanjša na 2 kg.	Intensive Plus  - 2 i-DOS  ● 1 i-DOS  ● Prewash  - Spin Speed Reduction  ● (izpiranje stop) Water Plus  ● SpeedPerfect  ● največje število vrtljajev ožemanja (vrt/min) ¹ 1200 najvišja temperatura (°C) 40

¹ Nastavitev programa

9 Pribor

Uporabljajte originalni pribor. Ta je prilagojen vašemu aparatu.

	Uporaba	Kataloška številka
Podaljšek dovodne cevi	Podaljšek dovodne cevi za hladno vodo ali za Aquastop (2,50 m).	WMZ2381
Spone	Večja stabilnost aparata.	WMZ2200

10 Pred prvo uporabo

Pripravite aparat na uporabo.

10.1 Zagon pranja brez perila

Preden je aparat zapustil tovarno, je bil temeljito preizkušen. Da odstranite morebitne ostanke vode, prvič perite brez perila.

Opomba: Za varno uporabo aparata upoštevajte informacije na temo Varnost → *Stran 4* in Preprečevanje materialne škode → *Stran 10*.

1. Pritisnite .

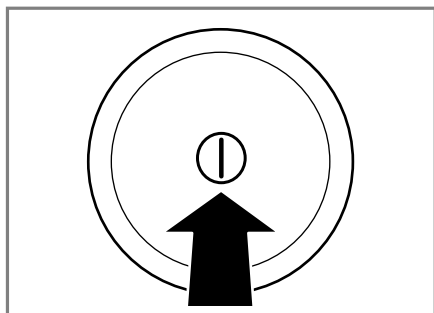

Vklop aparata lahko traja nekaj sekund.

2. Nastavite program  **Drum Clean**.
3. Zaprite vrata.

4. Izvlecite predal za pralna sredstva.

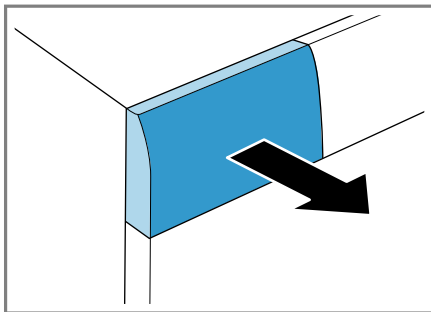

5. Pralni prašek dodajte v prekat za ročno doziranje.

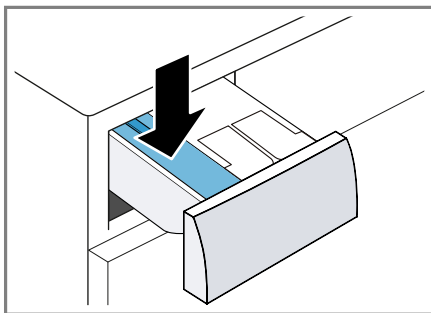

Da preprečite penjenje, uporabite le polovico količine pralnega sredstva, ki jo proizvajalec priporoča za malo umazano perilo. Ne uporabljajte pralnega sredstva za volno ali občutljivo perilo.

6. Zaprite predal za pralna sredstva.

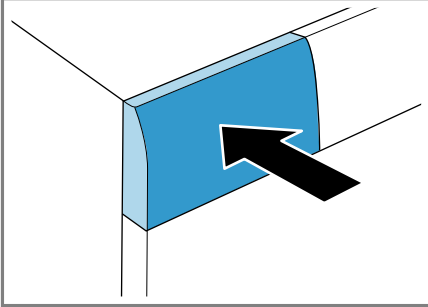

7. Za zagon programa pritisnite

 **Start/Reload** .

- ✓ Na zaslonu se prikaže preostali čas trajanja programa.
 - ✓ Po koncu programa se na zaslonu prikaže: **-0-**.
- ## 8. Zaženite prvo pranje ali pritisnite
-  , da izklopite aparat.
→ "Osnovno upravljanje",
Stran 38

- skrtajte pesek iz vseh zavihkov in žepov
- zapnite prevleke za odeje in vzglavnike
- zapnite zadrge, sprijemala, kaveljčke in zanke
- pasove in trakove zvežite ali uporabite vrečko za perilo
- odstranite kolesca in obtežilne vrvice za zavese ali uporabite mrežico za perilo
- za majhne in občutljive kose perila, npr. otroške nogavičke, uporabite mrežico za pranje
- nekateri trdovratni in zasušeni madeži izginejo šele po večkratnem pranju
- velike in majhne kose perila perite skupaj
- svežih madežev ne drgnite, ampak nanje nanosite milnico
- perilo razgrnite in razrahljajte

11 Perilo

11.1 Priprava perila

Opomba: Za varno uporabo aparata upoštevajte informacije na temo Varnost → *Stran 4* in Preprečevanje materialne škode → *Stran 10*.

POZOR!

- Predmeti, ki ostanejo v perilu, lahko poškodujejo perilo in boben.
- ▶ Pred uporabo odstranite vse predmete iz žepov oblačil.
 - ▶ Pripravite perilo, da varujete aparat in perilo.
 - izpraznite žepe

11.2 Razvrščanje perila

Opomba: Za varno uporabo aparata upoštevajte informacije na temo Varnost → *Stran 4* in Preprečevanje materialne škode → *Stran 10*.





- ▶ Za boljši rezultat pranja in za preprečevanje obarvanja pred pranjem razvrstite perilo po naslednjih merilih.
 - vrsta tkanja in vlaken
Perilo iste vrste tkanja in vlaken perite skupaj.
 - Simboli za nego na etiketah za nego → *Stran 36*
 - Opis programov → *Stran 26*
 - belo perilo
 - pisano perilo
Novo pisano perilo prvič perite ločeno od drugega perila.

11.3 Stopnje umazanosti

Stopnja umazanosti	Umazanost	Primeri
rahla	<ul style="list-style-type: none"> ■ ni vidne umazanije ali madežev ■ perilo se je navzelo vonjav 	lahka poletna ali športna oblačila, nošena le nekaj ur
normalna	vidna umazanija ali rahli madeži	<ul style="list-style-type: none"> ■ majice, srajce ali bluže so prepotene ali večkrat nošene ■ brisače ali posteljina, uporabljene do enega tedna
močna	izrazito vidna umazanija ali madeži	kuhinjske krpe, otroško perilo ali delovna oblačila

11.4 Simboli za nego na etiketah za nego

Simboli za nego za pranje

Simbol	Postopek pranja	Priporočeni program
	običajno	Bombaž
	nežno	Preprosta nega
	posebej nežno	občutljivo/svila za ročno pranje
	ročno pranje	volna
	ni primerno za pranje v pralnem stroju	–

12 Pralna in negovalna sredstva

Opomba: Za varno uporabo aparata upoštevajte informacije na temo Varnost → *Stran 4* in Preprečevanje materialne škode → *Stran 10*.

Navodila proizvajalca za uporabo in doziranje najdete na embalaži.

Opombe

- če uporabljate tekoča pralna sredstva, uporabljajte le takšna, ki sama tečejo
- ne mešajte različnih tekočih pralnih sredstev
- ne mešajte pralnih sredstev in mehčalca
- Ne uporabljajte nobenih izdelkov, ki imajo veliko dodatkov, in močno zgoščenih izdelkov.
- ne uporabljajte sredstev, ki vsebujejo topila, jedkih sredstev ali sredstev, ki povzročajo uhajanje plinov, npr. tekočega belila

- barvila uporabljajte varčno, sol lahko razžre nerjaveče jeklo
- v aparatu ne uporabljajte sredstev za razbarvanje

12.1 Priporočena pralna sredstva

Pralno sredstvo	Tkanine	Program	Temperatura
Univerzalno pralno sredstvo z optičnimi posvetlitvami	toplotno odporne bele tkanine iz lanu ali bombaža	Bombaž	od hladno do 90 °C
Pralno sredstvo za barvano perilo brez belila in optičnih posvetlitev	barvaste tkanine iz lanu ali bombaža	Bombaž	od hladno do 60 °C
Pralno sredstvo za barvaste/občutljive tkanine brez optičnih posvetlitev	barvaste tkanine iz vlaken za preprosto nego ali sintetike	Preprosta nega	od hladno do 60 °C
Pralno sredstvo za občutljivo perilo	občutljive fine tkanine iz svile ali viskoze	Občutljivo/svila	od hladno do 40 °C
Pralno sredstvo za volno	volna	volna	od hladno do 40 °C

Nasvet: Na www.cleanright.eu so vam na voljo številne dodatne informacije o pralnih, negovalnih in čistilnih sredstvih za zasebno uporabo.

12.2 Doziranje pralnega sredstva

Doziranje pralnega sredstva je odvisno od:

- količine perila
- stopnje umazanosti

- trdote vode
O trdoti vode se pozanimajte pri lokalnem vodovodnem podjetju ali jo sami določite s testerjem trdote vode.

Trdota vode

Območje trdote	Skupna trdota v mmol/l	nemška trdota v dH
mehka (I)	0–1,5	0–8,4
srednje trda (II)	1,5–2,5	8,4–14
trda (III)	nad 2,5	nad 14

Primer proizvajalčeve navedbe za pralno sredstvo

Podatki za ta primer se nanašajo na običajno količino perila 4–5 kg.

Umazanost	rahla	običajna	močna
Trdota vode: mehka/srednje trda	40 ml	55 ml	80 ml
Trdota vode: trda/zelo trda	55 ml	80 ml	105 ml

Količine doziranja najdete na embalaži proizvajalca.

- Če dozirate ročno, količino doziranja prilagodite dejanski količini perila.
- Če je aktivirano pametno doziranje, količine doziranja ne prilagodite dejanski količini perila. Količina pralnega sredstva in mehčalca se samodejno izračuna na osnovi osnovne količine doziranja → *Stran 42* in zaznane količine perila. Nastavljena osnovna količina doziranja mora vedno ustrezati količini doziranja za 4,5 kg perila.

13 Osnovno upravljanje

13.1 Vklopite aparat

- ▶ Pritisnite .

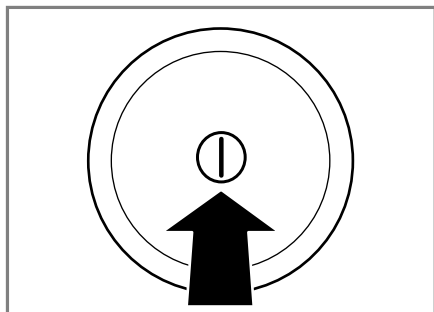

Vklop aparata lahko traja nekaj sekund.

- ✓ Aparat opravi slišen preizkus delovanja v predalu za pralna sredstva.

Opomba: Boben je po odpiranju, zapiranju in zagonu programa osvetljen. Osvetlitev samodejno ugasne.

13.2 Nastavitev programa

1. Programsko stikalo obrnite na želeni program.
→ *"Programi", Stran 26*

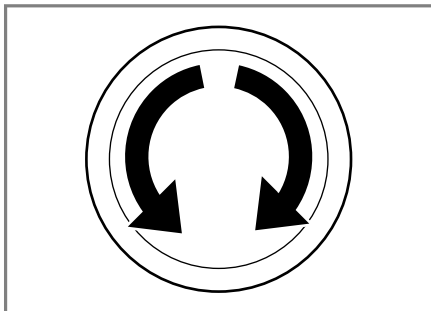

2. Po potrebi prilagodite nastavitve programa → *Stran 38*.

13.3 Prilagoditev nastavitve programa

Zahteva: Program je nastavljen.
→ *"Nastavitev programa", Stran 38*

- ▶ Prilagodite nastavitve programa.
→ *"Programi", Stran 26*

Opombe

- Nastavitve programa se za ta program ne shranijo trajno.
- Če aktivirate ali deaktivirate pametni sistem doziranja, se nastavitev shrani.

13.4 Naložite perilo

Opombe

- Za varno uporabo aparata upoštevajte informacije na temo Varnost → *Stran 4* in Preprečevanje materialne škode → *Stran 10*.

- Da preprečite mečkanje, upoštevajte največjo količino perila za → "Programi", Stran 26.

Zahteva: Perilo je pripravljeno in razvrščeno.

→ "Perilo", Stran 35

1. Odprite vrata.

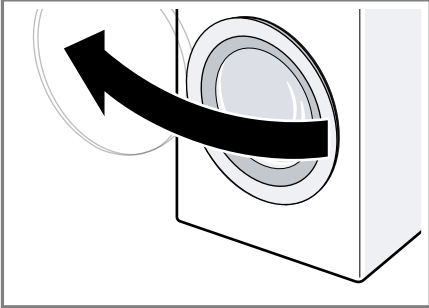

Prepričajte se, da je boben prazen.

2. Perilo razgrnite in ga naložite v boben.
3. Zaprite vrata.

Prepričajte se, da perila niste prili z vrati.

13.5 Polnjenje pralnih in negovalnih sredstev

Za programe, pri katerih pametno doziranje ni mogoče ali željeno, lahko dodajate pralna sredstva v prekat za ročno doziranje.

Opomba: Za varno uporabo aparata upoštevajte informacije na temo Varnost → Stran 4 in Preprečevanje materialne škode → Stran 10.

Nasvet: Poleg pametnega doziranja lahko v prekat za ročno doziranje dodate še druga negovalna sredstva, npr. sol za madeže, škrob ali belilo. Ne dodajajte več pralnega sredstva v prekat za ročno doziranje, da preprečite predoziranje ali penjenje.

Zahteva: Pozanimajte se o optimalni količini doziranja pralnega in negovalnega sredstva.

1. Izvlecite predal za pralna sredstva.
2. Napolnite pralno sredstvo.
→ "Predal za pralna sredstva", Stran 19
3. Po potrebi dodajte negovalno sredstvo.
4. Zaprite predal za pralna sredstva.



13.6 Zagon programa

Opomba: Če želite spremeniti čas do konca programa, najprej nastavite čas Končano čez.

- ▶ Pritisnite  **Start/Reload**.
- ✓ Boben se vrti in poteka samodejno zaznavanje količine perila, ki lahko traja do 2 minuti, nato začne pritekati voda.
- ✓ Na zaslonu se prikaže bodisi trajanje programa bodisi čas Končano čez.
- ✓ Po koncu programa se na zaslonu prikaže: **-0-**.

13.7 Namakanje perila

Opomba: Dodatno pralno sredstvo ni potrebno. Pralna raztopina se nato uporabi za pranje.

1. Zaženite program.
2. Da začasno prekinete program, po pribl. 10 minutah pritisnite  **Start/Reload**.
3. Po preteku zelenega časa namakanja ponovno pritisnite  **Start/Reload**, da se program nadaljuje.

13.8 Naknadno dodajanje perila

Opomba: Za varno uporabo aparata upoštevajte informacije na temo Varnost → Stran 4 in Preprečevanje materialne škode → Stran 10.

sl Osnovno upravljanje

1. Pritisnite **Start/Reload**.

Delovanje aparata se zaustavi in aparat preveri, ali lahko dodajate ali odvezimate perilo. Upoštevajte stanje programa.

2. Dodajte ali odvezimate perilo.
3. Zaprite vrata.
4. Pritisnite  **Start/Reload**.

13.9 Prekinitev programa

Po zagonu programa lahko program kadar koli prekinete.

Opomba: Za varno uporabo aparata upoštevajte informacije na temo Varnost → *Stran 4* in Preprečevanje materialne škode → *Stran 10*.

1. Pritisnite **Start/Reload**.



2. Odprite vrata.

Pri visoki temperaturi in visokem nivoju vode ostanejo vrata aparata iz varnostnih razlogov zaklenjena.

- Pri visoki temperaturi zaženite program **Rinse** .
- Pri visokem nivoju vode zaženite program  **Spin** ali  **Drain**.

3. Vzemite perilo iz aparata.

13.10 Nadaljevanje programa po uporabi funkcije Izpiranje stop

1. Nastavite program  **Spin** ali  **Drain**.
2. Pritisnite  **Start/Reload**.

13.11 Jemanje perila iz aparata

Opomba: Za varno uporabo aparata upoštevajte informacije na temo Varnost → *Stran 4* in Preprečevanje materialne škode → *Stran 10*.

1. Odprite vrata.

2. Vzemite perilo iz aparata.

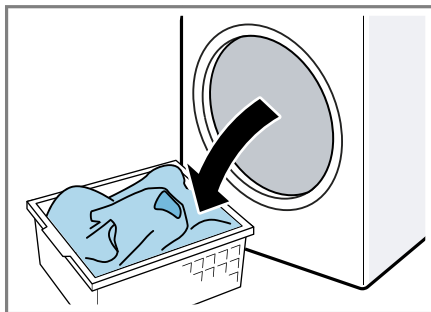

13.12 Izključitev aparata

1. Pritisnite .

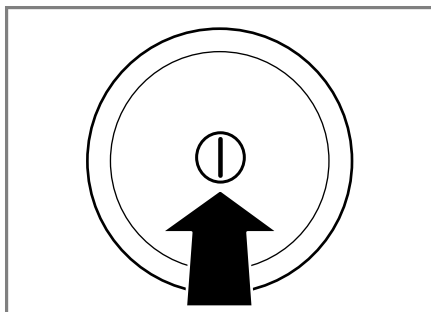

2. Gumijasto tesnilo obrišite do suhega in odstranite tujke.

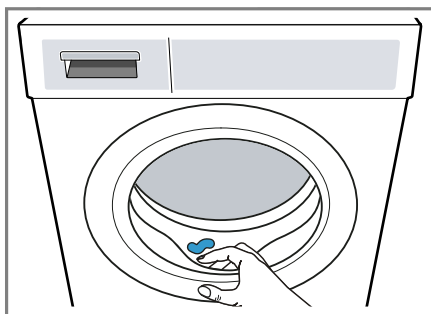



3. Vrata in predal za pralna sredstva pustite odprta, da lahko preostala voda izhlapi.

14 Otroško varovalo



Zavarujte aparat pred nenamernim upravljanjem upravljalnih elementov.

14.1 Aktiviranje otroškega varovala

- ▶ Za pribl. 3 sekunde pritisnite obe tipki **Child Lock**  **3 sec.** .
- ✓ Na zaslonu se prikaže  .
- ✓ Upravljalni elementi so zaklenjeni.
- ✓ Otroško varovalo ostane aktivno tudi po izklopu aparata.

14.2 Deaktiviranje otroškega varovala

Zahteva: Za deaktivacijo otroškega varovala mora biti aparat vklopljen.

- ▶ Za pribl. 3 sekunde pritisnite obe tipki **Child Lock**  **3 sec.** .
- Da ne prekinete programa, ki se izvaja, mora biti programsko stikalo na izhodiščnem programu.
- ✓ Na zaslonu  ugasne.

15 Inteligentni dozirni sistem

Glede na program in nastavitve se optimalne količine tekočega pralnega sredstva in mehčalca samodejno dozirajo.

15.1 Polnjenje dozirnih posod

Opomba

Da boste lahko uporabljali pametno doziranje, napolnite dozirne posode.



- Dozirne posode napolnite samo s primernim pralnim in negovalnim sredstvom.

- Ko zamenjate tekoče pralno sredstvo ali mehčalec, prej izpraznite in očistite dozirne posode.
→ "Čiščenje predala za pralna sredstva", Stran 48
- Če želite obe dozirni posodi uporabljati za tekoče pralno sredstvo, nastavite vsebino dozirnih posod
→ Stran 42.

Zahteva:  /  utripa.

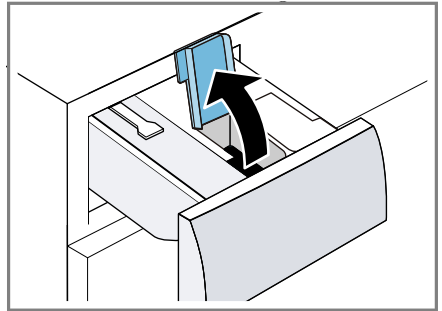
1. Izvlecite predal za pralna sredstva.
2. Odprite polnilni pokrov.



3. Tekoče pralno sredstvo  in mehčalec  natočite v ustrezno dozirno posodo.
→ "Predal za pralna sredstva", Stran 19

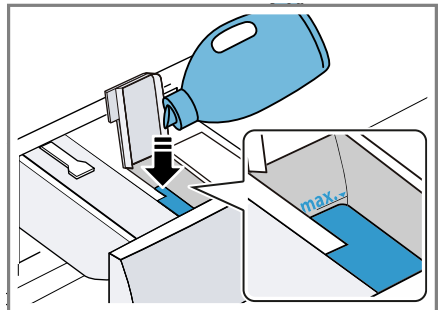

4. Zaprite polnilni pokrov.

Opomba: Da se pralno sredstvo ne zasuši ali izsuši, polnilnega pokrova ne pustite odprtega dalj časa.

5. Zaprite predal za pralna sredstva.







- Prilagodite osnovno količino doziranja → *Stran 42*.

15.2 Vsebina dozirne posode

Opombe

- Ko spremenite vsebino dozirne posode, se osnovna količina doziranja za to dozirno posodo ponastavi.
- Če obe dozirni posodi uporabljate za tekoče pralno sredstvo, morate izbrati eno dozirno posodo, ki naj se uporablja med pranjem.

Prilagoditev vsebine dozirne posode



- Za pribl. 3 sekunde pritisnite  **i-DOS**.
- Da nastavite , pritisnite  **i-DOS**.
 - ✓ Na zaslonu se prikaže .
- Da nastavite , znova pritisnite  **i-DOS**.
- Za zaključek nastavitve nekoliko počakajte.

15.3 Osnovna količina doziranja



Osnovna dozirna količina je odvisna od navodil proizvajalca pralnega sredstva, trdote vode in stopnje umazanosti perila.

Vedno nastavite osnovno količino doziranja, ki ustreza dozirni količini za standardko količino perila 4,5 kg.
→ *"Doziranje pralnega sredstva"*, *Stran 37*

Prilagoditev osnovne količine doziranja

- Za pribl. 3 sekunde pritisnite  **i-DOS**.
 - ✓ Na zaslonu se prikaže nastavljena osnovna količina doziranja za .
- Da prilagodite nastavev, pritisnite **- / + .**

- Za zaključek nastavitve nekoliko počakajte.

Opomba: Da prilagodite osnovno dozirno količino za , ponovite te korake za  **i-DOS**.

16 Home Connect

Ta aparat je možno priklopiti na internetno omrežje. Svoj aparat povežite z mobilno končno napravo, da boste lahko upravljali funkcije prek aplikacije Home Connect, prilagajali osnovne nastavitve ali nadzorovali trenutno stanje delovanja.

Storitve Home Connect niso na voljo v vsaki državi. Razpoložljivost funkcije Home Connect je odvisna od razpoložljivosti storitev Home Connect v vaši državi. Informacije so vam na voljo na: www.home-connect.com.

- → *"Povezava aparata z domačim omrežjem WLAN (Wi-Fi) s funkcijo WPS"*, *Stran 43*
- → *"Povezava aparata z domačim omrežjem WLAN (Wi-Fi) brez funkcije WPS"*, *Stran 43*

Aplikacija Home Connect vas vodi skozi celotni postopek prijave. Da izvedete nastavitve, sledite navodilom v aplikaciji Home Connect.

Nasveti

- Upošteвайте priloženo dokumentacijo Home Connect.
- Upošteвайте tudi napotke v aplikaciji Home Connect.

Opombe

- Upošteвайте varnostne napotke v teh navodilih za uporabo in zagotovite, da bodo upoštevani tudi, ko aparat upravljate prek aplikacije Home Connect.
→ *"Varnost"*, *Stran 4*

- Upravljanje na aparatu ima vedno prednost. V tem času upravljanje prek aplikacije Home Connect ni mogoče.

16.1 Povezava aparata z domačim omrežjem WLAN (Wi-Fi) s funkcijo WPS

Zahteva: Če ima vaš usmerjevalnik funkcijo WPS, lahko aparat samodejno povežete z domačim omrežjem WLAN (Wi-Fi).



1. Za pribl. 3 sekunde pritisnite **Remote Start** .

✓ Na zaslonu se prikaže **Aut**.

2. Pritisnite  **Start/Reload**.

3. V 2 minutah pritisnite tipko WPS na usmerjevalniku.

Upoštevajte podatke v dokumentih vašega usmerjevalnika.

- ✓ Na zaslonu utripa .
- ✓ Aparat se poskuša povezati z domačim omrežjem WLAN.
- ✓ Ko se na zaslonu prikaže **con** in  neprekinjeno sveti, je aparat povezan z domačim omrežjem.

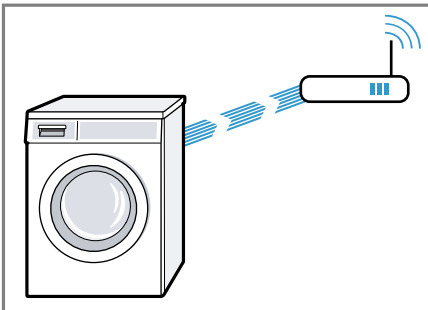

4. Ko se na zaslonu prikaže **Err**, aparat ni povezan z domačim omrežjem.
 - Preverite, ali je aparat v dosegu domačega omrežja.

- Znova povežite aparat z domačim omrežjem WLAN (Wi-Fi) s funkcijo WPS.

5. Povežite aparat z aplikacijo Home Connect. → *Stran 44*

16.2 Povezava aparata z domačim omrežjem WLAN (Wi-Fi) brez funkcije WPS

Če vaš usmerjevalnik nima funkcije WPS, lahko aparat ročno povežete z domačim omrežjem WLAN (Wi-Fi). Aparat za kratek čas vzpostavi lastno omrežje WLAN. Mobilno napravo lahko povežete z omrežjem WLAN in prenesete omrežne informacije domačega omrežja WLAN (Wi-Fi) na aparat.

Zahteva: Aplikacija Home Connect je odprta in prijavi ste se.

1. Za najmanj 3 sekunde pritisnite **Remote Start** .

✓ Na zaslonu se prikaže **Aut**.

2. Nastavite program na položaj 2.

✓ Na zaslonu se prikaže **SAP**.

3. Pritisnite  **Start/Reload**.

✓ Na zaslonu utripa .

- ✓ Aparat vzpostavi svoje lastno omrežje WLAN z imenom (SSID) HomeConnect.



4. Prikličite nastavitve WLAN na mobilni napravi.
Mobilno napravo povežite z omrežjem WLAN HomeConnect in vnesite geslo (Key) za WLAN HomeConnect.
- ✓ Mobilna naprava se povezuje z aparatom. Postopek povezave lahko traja do 60 sekund.

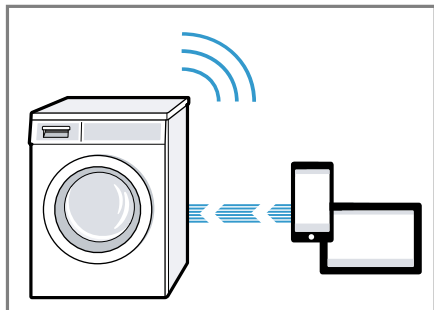

5. Odprite aplikacijo Home Connect na mobilni napravi in sledite korakom v aplikaciji.
6. V aplikaciji Home Connect vnesite ime omrežja (SSID) in geslo (Key) domačega omrežja.
7. Sledite korakom v aplikaciji Home Connect, da povežete aparat.
- ✓ Ko se na zaslonu prikaže **con** in  neprekinjeno sveti, je aparat povezan z domačim omrežjem.
8. Ko se na zaslonu prikaže **Err**, aparat ni povezan z domačim omrežjem.
 - Preverite, ali je aparat v dosegu domačega omrežja.
 - Znova povežite aparat z domačim omrežjem WLAN (Wi-Fi) s funkcijo WPS.
9. Povežite aparat z aplikacijo Home Connect → *Stran 44*.

16.3 Povezava aparata z aplikacijo Home Connect



Zahteve

- Aparat je povezan z domačim omrežjem WLAN (Wi-Fi).
 - Aplikacija Home Connect je odprta in prijavi ste se.
1. Nastavite program na položaj 3.
 - ✓ Na zaslonu se prikaže **APP**.
 2. Pritisnite  **Start/Reload**.
 - ✓ Aparat se povezuje z aplikacijo Home Connect.
 3. Ko se aparat prikaže v aplikaciji Home Connect, opravite zadnje korake v aplikaciji Home Connect.
 - ✓ Ko se na zaslonu prikaže **con**, je aparat povezan z aplikacijo Home Connect.

16.4 Povezava aparata z upravljanjem z energijo

Če aparat povežete s sistemom Smart Energy (upravljanje z energijo), bo poraba energije optimalna. Aparat se bo zagnal šele, ko bodo vaše hišne sončne celice proizvedle dovolj energije ali ko bo električni tok cenejši.

Zahteve

- Sistem Smart Energy (upravljanje z energijo) uporablja komunikacijski standard Iniciative EEBus.
 - V navodilih za uporabo sistema Smart Energy (upravljanje z energijo) ste prebrali, kako povežete sistem Smart Energy (upravljanje z energijo) z aparatom.
1. Za pribl. 3 sekunde pritisnite **Remote Start** .
 - ✓ Na zaslonu se prikaže **Aut**.
 2. Nastavite program na položaj 7.
 - ✓ Na zaslonu se prikaže **EnG**.
 3. Pritisnite  **Start/Reload**.

- ✓ Aparat se povezuje s sistemom Smart Energy (upravljanje z energijo).
 - ✓ Ko se na zaslonu prikaže **con** in , je aparat uspešno povezan z upravljanjem z energijo.
4. Če želite, da se aparat zažene prek sistema Smart Energy (upravljanje z energijo), aktivirajte Flexstart.
- "Aktiviranje Flexstart", Stran 45

Aktiviranje Flexstart

Aktivirajte Flexstart, da bo sistem Smart Energy (upravljanje z energijo) lahko vklopil vaš aparat, ko bodo vaše hišne sončne celice proizvedle dovolj energije ali ko bo električni tok cenejši.

Zahteva: Sistem Smart Energy (upravljanje z energijo) lahko vklopi vaš aparat samo, če sta sistem Smart Energy (upravljanje z energijo) in aparat povezana med sabo.

1. Nastavite zeleni program.
 2. Pritisnite **- Finished in**  **+** in nastavite zeleni časovni interval.
 3. Pritisnite  **Start/Reload**.
 4. Pritisnite **Remote Start** .
- ✓ Na zaslonu se prikaže  in Flexstart je aktiviran. Aparat čaka na vklop prek sistema Smart Energy (upravljanje z energijo).
 - ✓ Če se na zaslonu čas spremeni npr. na 8 h, je sistem Smart Energy (upravljanje z energijo) določil trenutek, ko se bo aparat vklopil.
 - ✓ Če sistem Smart Energy (upravljanje z energijo) v nastavljenem času ne vklopi aparata, aparat kljub temu samostojno zažene program pred potekom nastavljenega časovnega intervala. Ko časovni interval poteče, se program zaključi.



Opomba

Iz varnostnih razlogov se Flexstart deaktivira v naslednjih primerih:

- Pritisnite  **Start/Reload**.
- Odprite vrata.
- Izklopite aparat.
- Izpad električnega toka.



16.5 Aktiviranje Wi-Fi na aparatu

Opomba: Ko je Wi-Fi aktiviran, je poraba energije večja, kot je navedeno v preglednici vrednosti porabe.

1. Za pribl. 3 sekunde pritisnite **Remote Start** .
2. Nastavite program na položaj 4.
 - ✓ Na zaslonu se prikaže **Con**.
3. Pritiskajte  **Start/Reload**, da se na zaslonu prikaže **On**.
 - ✓ Wi-Fi je aktiviran.

Opomba: Ko je Wi-Fi aktiviran, se aparat ne izklopi samodejno.



16.6 Deaktiviranje Wi-Fi na aparatu

1. Za najmanj 3 sekunde pritisnite **Remote Start** .
2. Nastavite program na položaj 4.
 - ✓ Na zaslonu se prikaže **Con**.
3. Pritiskajte  **Start/Reload**, da se na zaslonu prikaže **OFF**.
 - ✓ Wi-Fi je deaktiviran.

Opomba: Če je Wi-Fi deaktiviran in je bil aparat prej povezan z vašim domačim omrežjem, se povezava pri ponovnem vklopu funkcije Wi-Fi samodejno znova vzpostavi.



16.7 Posodobitev programske opreme

Zahteva: Na zaslonu se prikaže **UPd**.

1. Za pribl. 3 sekunde pritisnite **Remote Start** .
2. Nastavite program na položaj 6.
 - ✓ Na zaslonu se prikaže **UPd**.
3. Pritisnite  **Start/Reload**.
 - ✓ Posodobitev programske opreme se namešča.
 - ✓ Ko se na zaslonu prikaže **End**, je posodobitev programske opreme nameščena.

Opomba: Posodabljanje programske opreme lahko traja več minut. Med posodabljanjem programske opreme ne izklopite aparata.

16.8 Ponastavitev omrežnih nastavitev aparata

1. Za najmanj 3 sekunde pritisnite **Remote Start** .
2. Nastavite program na položaj 5.
 - ✓ Na zaslonu se prikaže **rES**.
3. Pritisnite  **Start/Reload**.
 - ✓ Na zaslonu se prikaže **YES**.
4. Pritisnite  **Start/Reload**.
 - ✓ Omrežne nastavitve se ponastavljajo.
 - ✓ Ko se na zaslonu prikaže **End**, so omrežne nastavitve ponastavljene.

Nasvet: Če želite aparat spet upravljati prek aplikacije Home Connect, ga morate ponovno povezati z domačim omrežjem in aplikacijo Home Connect.

16.9 Daljinska diagnoza

Pooblaščen servis lahko z daljinsko diagnostiko dostopa do vašega aparata, če jim sporočite, da si to želite, če je vaš aparat povezan s strežni-

kom Home Connect in če je daljinska diagnostika v državi, v kateri uporabljate aparat, na voljo.

Nasvet: Več informacij in podatke o razpoložljivosti daljinske diagnostike v vaši državi najdete na strani za servis/pomoč na lokalni spletni strani: www.home-connect.com

16.10 Varstvo podatkov

Upoštevajte napotke glede varstva podatkov.

Pri prvi povezavi vašega aparata z domačim omrežjem, ki je povezano z internetom, aparat strežniku Home Connect posreduje naslednje kategorije podatkov (prva registracija):

- Enoznačna označitev aparata (sestavljena iz ključev aparata in naslova MAC vgrajenega komunikacijskega modula Wi-Fi).
- Varnostni certifikat komunikacijskega modula Wi-Fi (za informacijsko tehnično zaščito povezave).
- Aktualna verzija programske in strojne opreme vašega aparata.
- Status morebiti predhodno izvedene ponastavitve tovarniških nastavitvev.

Ta prva registracija pripravi koriščenje funkcij Home Connect in je potrebna šele v trenutku, v katerem želite prvič koristiti funkcije Home Connect.

Opomba: Upoštevajte, da se lahko funkcije Home Connect uporabljajo le v povezavi z aplikacijo Home Connect. Informacije o varstvu podatkov lahko preverite v aplikaciji Home Connect.

17 Osnovne nastavitve

Aparat lahko prilagodite svojim potrebam.

17.1 Pregled osnovnih nastavitvev

Tu boste našli pregled osnovnih nastavitvev aparata.

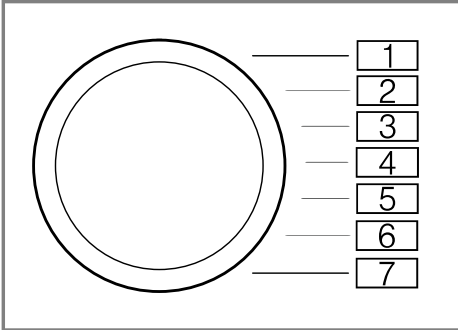

Osnovna nastavitvev	Položaj programa	Vrednost	Opis
Zvočni signal za konec	2	0 (izklopljeno) 1 (tiho) 2 (srednja) 3 (glasno) 4 (zelo glasno)	Nastavite glasnost signala ob koncu programa.
Zvok tipk	3	0 (izklopljeno) 1 (tiho) 2 (srednja) 3 (glasno) 4 (zelo glasno)	Nastavite glasnost signala ob pritisku na tipke.
Opomnik za čiščenje bobna	4	On (vklopljeno) OFF (izklopljeno)	Aktivirajte ali deaktivirajte opomnik za čiščenje bobna.

17.2 Sprememba osnovnih nastavitev

1. Programsko izbirno stikalo nastavi-te na položaj 1.

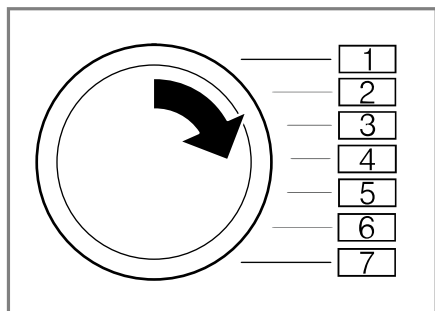

2. Pritisnite **Spin Speed Reduction**  in hkrati nastavite programsko izbirno stikalo na položaj 2.
- ✓ Na zaslonu se prikaže trenutna vrednost.
3. Programsko izbirno stikalo nastavi-te na želeni položaj.
4. Da spremenite vrednost, pritisnite - / + .
5. Da shranite spremembo, izklopite aparat.

18 Čiščenje in nega

Da bo vaš aparat dolgo časa brezhibno deloval, ga skrbno čistite in negujte.

18.1 Nasveti za nego aparata

Ohišje in upravljalne elemente obrišite samo z vodo in vlažno krpo.

Deli stroja ostanejo čisti in higijenski.

Nemudoma odstranite vse ostanke pralnega sredstva, pršila ali druge ostanke.

Sveže obloge lažje popolnoma odstranite.

Po uporabi pustite vrata in predal za pralna sredstva odprta.

Tako lahko preostala voda izhlapi in v aparatu nastane manj neprijetnih vonjav.

18.2 Čiščenje bobna

PREVIDNO **Nevarnost poškodb!**

Če trajno perete pri nizki temperaturi in ne prezračujete aparata, se lahko bobnen poškoduje, kar lahko povzroči telesne poškodbe.

- ▶ Redno izvajajte program za čiščenje bobna ali perite pri temperaturi najmanj 60 °C.
- ▶ Po vsaki uporabi pustite vrata in predalček za detergent odprta, da se aparat posuši.
- ▶ Izvedite program  **Drum Clean** brez perila.

Uporabite univerzalni pralni prašek.

18.3 Čiščenje predala za pralna sredstva

Ko zamenjate pralno sredstvo ali ko je predal za pralna sredstva umazan, očistite predal za pralna sredstva in enoto črpalke pametnega dozirnega sistema.

Opomba: Za varno uporabo aparata upoštevajte informacije na temo Var-nost → *Stran 4* in Preprečevanje materialne škode → *Stran 10*.

1. Izklopite aparat.
2. Izvlecite predal za pralna sredstva.

3. Vložek potisnite navzdol in izvlecite predal za pralna sredstva.

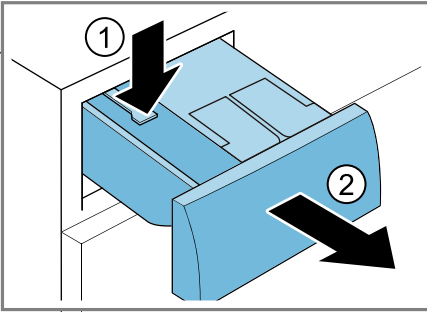

4. Odstranite enoto črpalke.

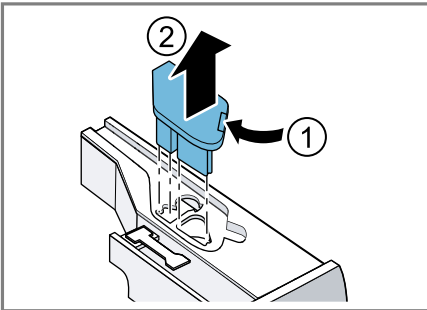

5. Pokrov predala za pralna sredstva sprostite in ga odstranite.

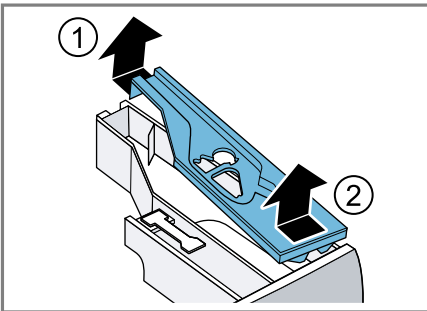

6. Izpraznite predal za pralna sredstva.

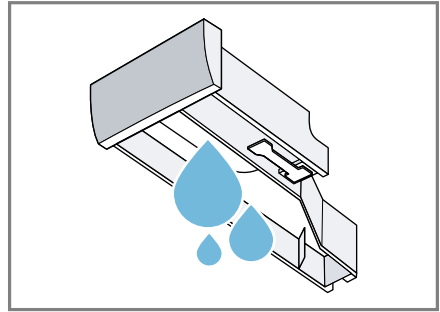

7. **POZOR!** Enota črpalke vsebuje električne komponente.
- ▶ Enoto črpalke ne perite v pomivalnem stroju ali potaplajte v vodo.
 - ▶ Električni priključek na zadnji strani varujte pred vlago, pralnimi sredstvi in ostanki mehčalca.

Enoto črpalke čistite z vlažno krpo.

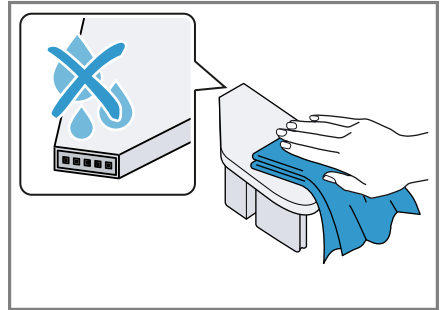

sl Čiščenje in nega

8. Predal za pralna sredstva in pokrov čistite z mehko vlažno krpo ali ročno prho.

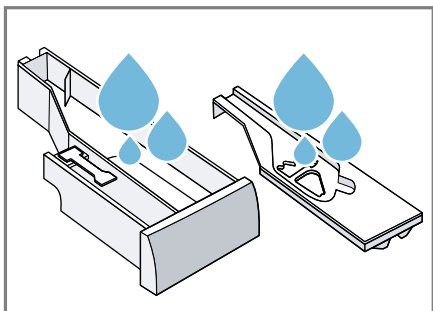

9. Predal za pralna sredstva, pokrov in enoto črpalke osušite in vstavite.

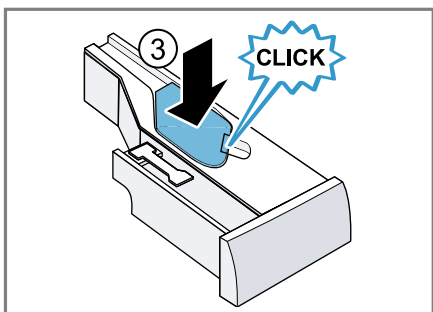
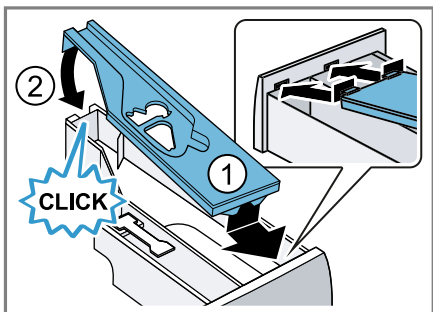

10. Očistite ohišje predala za pralna sredstva v aparatu.

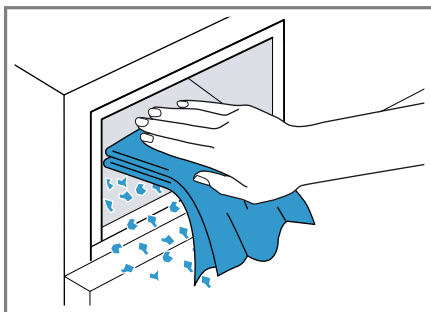

11. Zaprite predal za pralna sredstva.

18.4 Odstranjevanje vodnega kamna

POZOR!

Če uporabljate neprimerna sredstva za odstranjevanje vodnega kamna, npr. sredstva za kavne avtomate, se aparat lahko poškoduje.

- ▶ Za ta aparat uporabljajte samo sredstva za odstranjevanje vodnega kamna, ki jih lahko kupite na spletni strani ali na pooblaščenem servisu proizvajalca.

18.5 Čiščenje črpalke za pralno raztopino

Očistite črpalko za pralno raztopino, če pride do motenj, npr. zamašitve ali ropotanja.

Praznjenje črpalke za pralno raztopino

Opomba: Za varno uporabo aparata upoštevajte informacije na temo Varnost → *Stran 4* in Preprečevanje materialne škode → *Stran 10*.

1. Zaprite vodovodno pipo.
2. Izklopite aparat.
3. Izključite vtič aparata iz električnega omrežja.

4. Odprite vzdrževalno loputo.

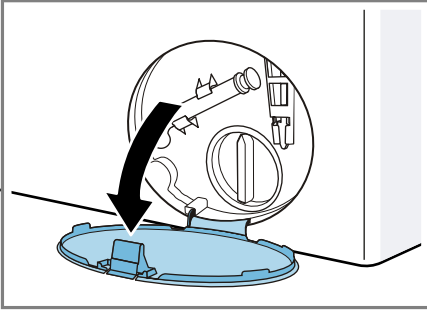

5. Odstranite vzdrževalno loputo.

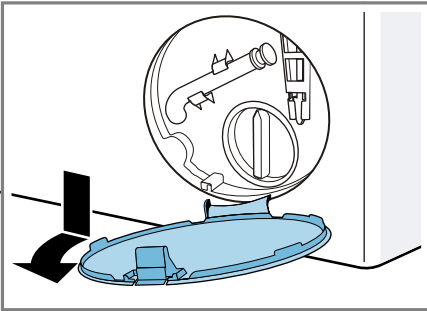

6. Pod odprtino potisnite dovolj veliko posodo.

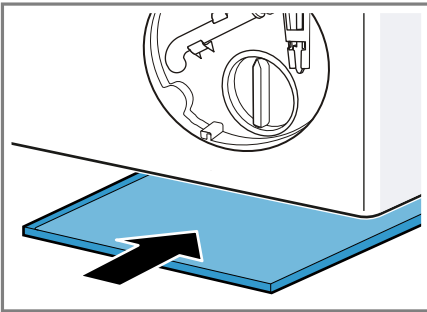

7. Cev za izpraznitev snemite iz držala.

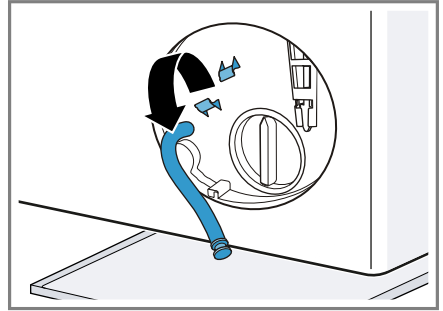

8. **⚠ PREVIDNO - Nevarnost opa-
rin!** Pralna raztopina je pri pranju z
visokimi temperaturami vroča.
▶ Ne dotikajte se vroče pralne raztopine.

Snemite pokrovček, da raztopina
za pralno sredstvo odteče v posodo.

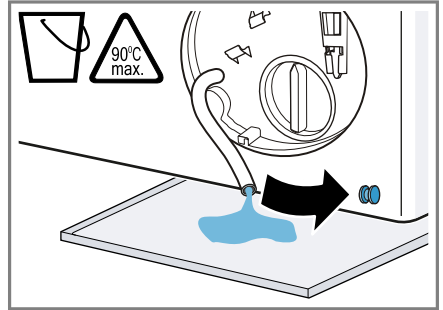

9. Zaprite pokrovček.

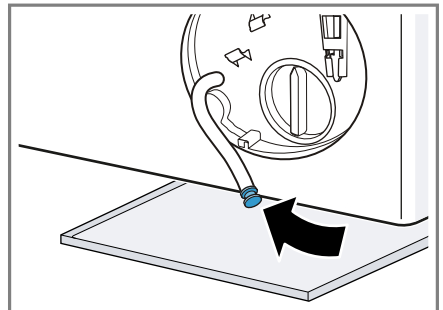

10. Cev za izpraznitev vpnite v držalo.

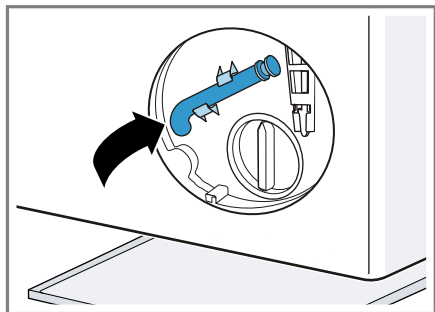

Čiščenje črpalke za pralno raztopino

Opomba: Za varno uporabo aparata upoštevajte informacije na temo Varnost → *Stran 4* in Preprečevanje materialne škode → *Stran 10*.

Zahteva: Črpalka za pralno raztopino je prazna. → *Stran 50*

1. Ker je v črpalke za pralno raztopino lahko še nekaj vode, previdno odvijte pokrov črpalke.

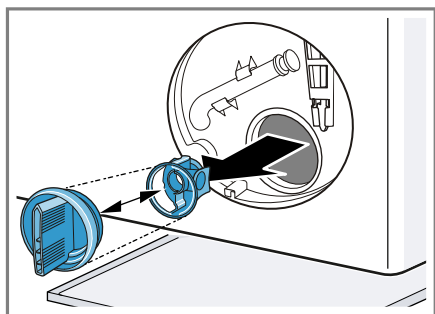

2. Očistite notranjost, navoje pokrova črpalke in ohišje črpalke.

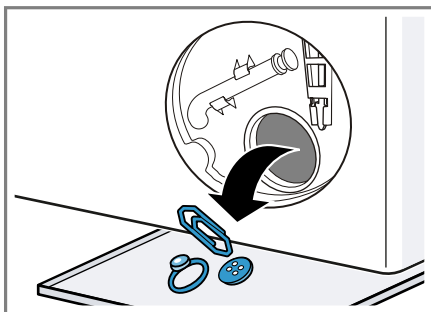

Pokrov črpalke je sestavljen iz dveh delov, ki ju za čiščenje lahko razstavite.

3. Prepričajte se, da se oba rotorja lahko vrtita.

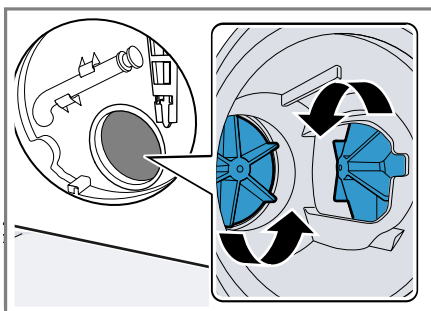

4. Namestite pokrov črpalke.

– Prepričajte se, da so sestavni deli pokrova črpalke pravilno nameščeni.

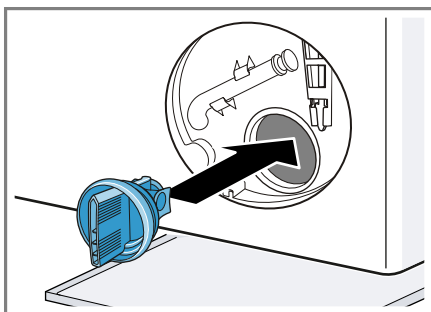

5. Namestite pokrov črpalke in ga privijte do prislona.

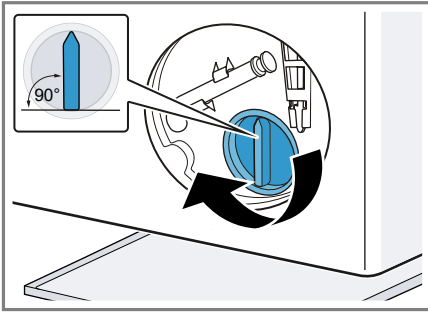

Ročaj pokrova črpalke mora stati navpično.

6. Vstavite vzdrževalno loputo, da se zaskoči.

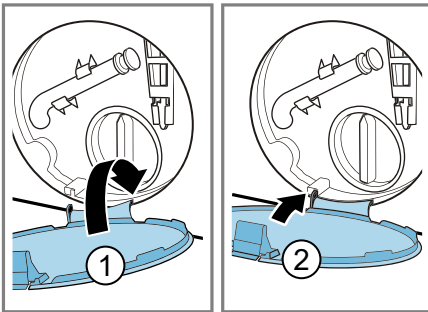

7. Zaprite vzdrževalno loputo.

18.6 Čiščenje dovodne odprtine v gumijasti manšeti

Redno preverjajte, ali je vstopna odprtina v gumijasti manšeti zamašena, in čistite vstopno odprtino.

1. Odprite vrata.

2. Preverite, ali je vstopna odprtina zamašena, in odstranite nečistoče.

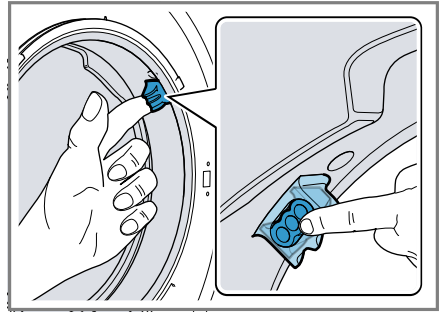

Opomba: Ne uporabljajte koničastih ali ostrih predmetov.

18.7 Čiščenje odtočne gibke cev na sifonu

1. Izključite aparat.
2. Izključite vtič aparata iz električnega omrežja.
3. Odvijte cevno objemko in previdno snemite odtočno gibko cev.

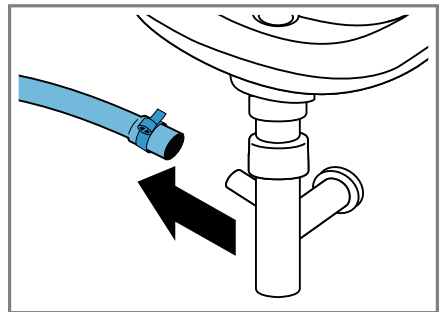

Preostala voda lahko odteče!

sl Čiščenje in nega

4. Očistite odtočno gibko cev in nastavke na sifonu.

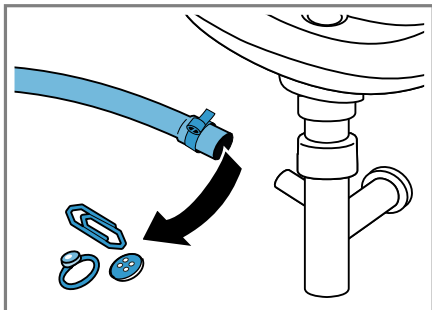

5. Nataknite odtočno gibko cev in priključno mesto zavarujte s cevno objemko.

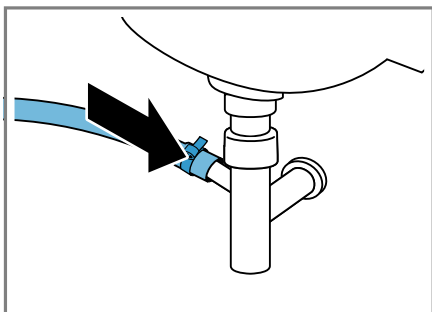

18.8 Čiščenje sita v dovodu vode

Praznjenje dovodne cevi

Da boste lahko očistili sito, najprej izpraznite dovodno cev.

1. Zaprite vodovodno pipo.
2. Nastavite program **Cottons** .
3. Zaženite program in pustite, da deluje pribl. 70 sekund.
4. Izklopite aparat.
5. Izključite vtič aparata iz električnega omrežja.

Čiščenje sita na vodovodni pipi

Opomba: Za varno uporabo aparata upoštevajte informacije na temo Varnost → *Stran 4* in Preprečevanje materialne škode → *Stran 10*.

Zahteva: Dovodna cev je prazna.

1. Dovodno cev snemite z vodovodne pipe.

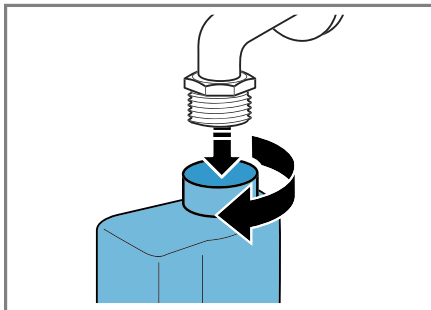

2. Očistite sito z majhno ščetko.

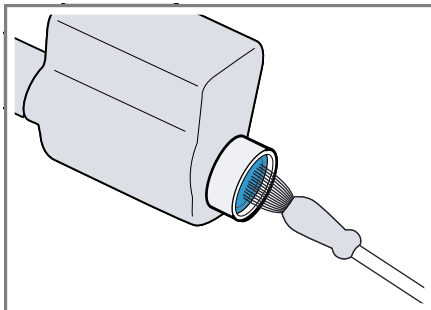

3. Priključite dovodno cev in preverite, da tesni.

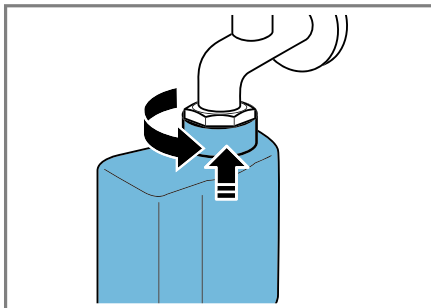

19 Odpravljanje motenj

Manjše motnje na aparatu lahko odpravite sami. Preverite informacije za odpravljanje motenj, preden se obrnete na pooblaščen servis. Tako se izognete nepotrebnim stroškom.

OPOZORILO







Nevarnost električnega udara!











Nestrokovna popravila so nevarna.

- ▶ Popravila aparata sme izvajati samo izšolano strokovno osebje.
- ▶ Za popravilo aparata je dovoljeno uporabljati samo originalne nadomestne dele.
- ▶ Če se omrežni priključni vodnik aparata poškoduje, ga mora zamenjati proizvajalec ali njegova servisna služba ali podobna kvalificirana oseba, da se izognete nevarnostim.

Napaka	Vzrok in odprava napak
Zaslon ugasne in  Start/Reload utripa.	Način za varčevanje z energijo je aktiven. <ul style="list-style-type: none"> ▶ Pritisnite poljubno tipko. ✓ Zaslon znova sveti.
"E:30 / -80"	Odtočna cev ali odtočna gibka cev je zamašena. <ul style="list-style-type: none"> ▶ Očistite odtočno cev in odtočno gibko cev.
	Odtočna cev ali odtočna gibka cev je prepognjena ali stisnjena. <ul style="list-style-type: none"> ▶ Prepričajte se, da odtočna cev in odtočna gibka cev nista prepognjeni ali stisnjeni.
	Črpalka za pralno raztopino je zamašena. <ul style="list-style-type: none"> ▶ → "<i>Čiščenje črpalke za pralno raztopino</i>", <i>Stran 50</i>
	Odtočna gibka cev je priključena previsoko. <ul style="list-style-type: none"> ▶ Odtočno gibko cev namestite največ 1 meter visoko.
	Pokrov črpalke ni pravilno sestavljen. <ul style="list-style-type: none"> ▶ Pravilno sestavite pokrov črpalke.
	Dozirali ste preveč pralnega sredstva. <ul style="list-style-type: none"> ▶ Takojšnji ukrep: jedilno žlico mehčalca zmešajte z 0,5 l vode in vlijte mešanico v prekat za ročno doziranje (ne pri oblačilih za prosti čas, športnih oblačilih in tkaninah s puhom). ▶ Če je pametno doziranje aktivirano, zmanjšajte osnovno količino doziranja → <i>Stran 42</i>. ▶ Če dozirate ročno, pri naslednjem pranju enake količine perila zmanjšajte količino pralnega sredstva.





Napaka	Vzrok in odprava napak
"E:30 / -80"	<p>Na odtočno gibko cev je nameščen nedovoljen podaljšek.</p> <ul style="list-style-type: none"> ▶ Z odtočne gibke cevi odstranite nedovoljene podaljške. Priključitev aparata
"E:36 / -25 / -26"	<p>Črpalka za pralno raztopino je zamašena.</p> <ul style="list-style-type: none"> ▶ → "Čiščenje črpalke za pralno raztopino", Stran 50
"E:38 / -25 / -26"	<p>Črpalka za pralno raztopino je zamašena.</p> <ul style="list-style-type: none"> ▶ → "Čiščenje bobna", Stran 48 če se napaka ponovno prikaže, ▶ → "Čiščenje črpalke za pralno raztopino", Stran 50 <p>Vhodna odprtina gumijastega nastavka je zamašena.</p> <ul style="list-style-type: none"> ▶ → "Čiščenje dovodne odprtine v gumijasti manšeti", Stran 53
"E:10 / -00 / -10 / -20"	<p>Črpalka inteligentnega dozirnega sistema je blokirana.</p> <ol style="list-style-type: none"> 1. Izklopite aparat. 2. Očistite črpalko. → "Čiščenje predala za pralna sredstva", Stran 48 3. Če se prikaz ponovno prikaže, pokličite pooblaščen servis. → "Servisna služba", Stran 68 <p>Opomba: Program pranja lahko zaženete, če deaktivirate inteligentni dozirni sistem in dozirate ročno. → "Tipke", Stran 23</p>
	<p>Vodni tlak je prenizek. Odprava napake ni možna.</p> <p>Sito v dovodu vode je zamašeno.</p> <ul style="list-style-type: none"> ▶ Očistite sito v dovodu vode → Stran 54. <p>Vodovodna pipa je zaprta.</p> <ul style="list-style-type: none"> ▶ Odprite vodovodno pipo. <p>Dovodna cev je prepognjena ali stisnjena.</p> <ul style="list-style-type: none"> ▶ Prepričajte se, da dovodna cev ni prepognjena ali stisnjena.
"E:35 / -10"	<p>V talni kadi je voda.</p> <ul style="list-style-type: none"> ▶ Zaprite vodovodno pipo. ▶ Pokličite pooblaščen servis. → "Servisna služba", Stran 68 <p>Aparat ne tesni.</p> <ul style="list-style-type: none"> ▶ Zaprite vodovodno pipo. ▶ Pokličite pooblaščen servis. → "Servisna služba", Stran 68

Napaka	Vzrok in odprava napak
	<p>Predal za pralna sredstva ni vstavljen do prislona.</p> <ul style="list-style-type: none"> ▶ Predal za pralna sredstva potisnite do prislona. <hr/> <p>Enota črpalke ni vstavljena.</p> <ol style="list-style-type: none"> 1. Vstavite enoto črpalke v predal za pralna sredstva. → <i>"Čiščenje predala za pralna sredstva"</i>, Stran 48 2. Predal za pralna sredstva potisnite do prislona.
	<p>Dozirali ste preveč pralnega sredstva.</p> <ul style="list-style-type: none"> ▶ Takojšnji ukrep: jedilno žlico mehčalca zmešajte z 0,5 l vode in vlijte mešanico v prekat za ročno doziranje (ne pri oblačilih za prosti čas, športnih oblačilih in tkaninah s puhom). ▶ Če je pametno doziranje aktivirano, zmanjšajte osnovno količino doziranja → <i>Stran 42</i>. ▶ Če dozirate ročno, pri naslednjem pranju enake količine perila zmanjšajte količino pralnega sredstva.
 sveti.	<p>Temperatura je previsoka.</p> <ul style="list-style-type: none"> ▶ Počakajte, da se temperatura zniža. ▶ → <i>"Prekinitev programa"</i>, Stran 40 <hr/> <p>Raven vode je previsoka.</p> <ul style="list-style-type: none"> ▶ Zaženite program  Drain. <hr/> <p>Perilo je priprto med vrati.</p> <ol style="list-style-type: none"> 1. Znova odprite vrata. 2. Odstranite priprto perilo. 3. Zaprite vrata. 4. Za zagon programa pritisnite  Start/Reload.
 utripa.	<p>Vrata niso zaprta.</p> <ol style="list-style-type: none"> 1. Zaprite vrata. 2. Za zagon programa pritisnite  Start/Reload.
Vse druge kode napak.	<p>Motnja v delovanju</p> <ul style="list-style-type: none"> ▶ Pokličite servisno službo. → <i>"Servisna služba"</i>, Stran 68
Aparat ne deluje.	<p>Vtič električnega priključnega kabla ni vključen.</p> <ul style="list-style-type: none"> ▶ Priključite aparat na električno omrežje. <hr/> <p>Varovalka je pregorela.</p> <ul style="list-style-type: none"> ▶ Preverite varovalko v omarici z varovalkami. <hr/> <p>Prišlo je do izpada napajanja.</p> <ul style="list-style-type: none"> ▶ Preverite, ali osvetlitev prostora ali drugi aparati v prostoru delujejo.



Napaka	Vzrok in odprava napak
Program se ne zažene.	<p>Niste pritisnili  Start/Reload.</p> <p>▶ Pritisnite  Start/Reload.</p>
	<p>Vrata niso zaprta.</p> <ol style="list-style-type: none"> 1. Zaprite vrata. 2. Za zagon programa pritisnite  Start/Reload.
	<p>Otroška zaščita je aktivirana.</p> <p>▶ → "Deaktiviranje otroškega varovala", Stran 41</p>
	<p>- Finished in  + je aktivirano.</p> <p>▶ Preverite, ali je - Finished in  + je aktivirano. → "Tipke", Stran 23</p>
	<p>Perilo je priprto med vrati.</p> <ol style="list-style-type: none"> 1. Znova odprite vrata. 2. Odstranite priprto perilo. 3. Zaprite vrata. 4. Za zagon programa pritisnite  Start/Reload.
	<p>Predal za pralna sredstva ni vstavljen do prislon.</p> <p>▶ Predal za pralna sredstva potisnite do prislon.</p>
	<p>Črpalka inteligentnega dozirnega sistema je blokirana.</p> <ol style="list-style-type: none"> 1. Izklopite aparat. 2. Očistite črpalko. → "Čiščenje predala za pralna sredstva", Stran 48 3. Če se prikaz ponovno prikaže, pokličite pooblaščen servis. → "Servisna služba", Stran 68
	<p>Opomba: Program pranja lahko zaženete, če deaktivirate inteligentni dozirni sistem in dozirate ročno. → "Tipke", Stran 23</p>
Vrat ni mogoče odpreti.	<p> je aktivirano.</p> <p>▶ Program nadaljujete tako, da izberete  Spin ali  Drain in pritisnete  Start/Reload. → "Nadaljevanje programa po uporabi funkcije Izpiranje stop", Stran 40</p>
	<p>Temperatura je previsoka.</p> <p>▶ Počakajte, da se temperatura zniža.</p> <p>▶ → "Prekinitev programa", Stran 40</p>
	<p>Raven vode je previsoka.</p> <p>▶ Zaženite program  Drain.</p>
	<p>Izpad električnega toka.</p> <p>▶ Odprite vrata z odklepanjem v sili. → "Odklepanje v sili", Stran 66</p>

Napaka	Vzrok in odprava napak
Aparat ne črpa pralne raztopine.	<p>Odtočna cev ali odtočna gibka cev je zamašena.</p> <ul style="list-style-type: none"> ▶ Očistite odtočno cev in odtočno gibko cev.
	<p>Odtočna cev ali odtočna gibka cev je prepognjena ali stisnjena.</p> <ul style="list-style-type: none"> ▶ Prepričajte se, da odtočna cev in odtočna gibka cev nista prepognjeni ali stisnjeni.
	<p>Črpalka za pralno raztopino je zamašena.</p> <ul style="list-style-type: none"> ▶ → "Čiščenje črpalke za pralno raztopino", Stran 50
	<p>☐ je aktivirano.</p> <ul style="list-style-type: none"> ▶ Program nadaljujete tako, da izberete ☉ Spin ali ☼ Drain in pritisnete ☐ Start/Reload. → "Nadaljevanje programa po uporabi funkcije Izpiranje stop", Stran 40
	<p>Odtočna gibka cev je priključena previsoko.</p> <ul style="list-style-type: none"> ▶ Odtočno gibko cev namestite največ 1 meter visoko.
	<p>Pokrov črpalke ni pravilno sestavljen.</p> <ul style="list-style-type: none"> ▶ Pravilno sestavite pokrov črpalke.
	<p>Dozirali ste preveč pralnega sredstva.</p> <ul style="list-style-type: none"> ▶ Takojšnji ukrep: jedilno žlico mehčalca zmešajte z 0,5 l vode in vlijte mešanico v prekat za ročno doziranje (ne pri oblačilih za prosti čas, športnih oblačilih in tkaninah s puhom). ▶ Če je pametno doziranje aktivirano, zmanjšajte osnovno količino doziranja → Stran 42. ▶ Če dozirate ročno, pri naslednjem pranju enake količine perila zmanjšajte količino pralnega sredstva.
	<p>Na odtočno gibko cev je nameščen nedovoljen podaljšek.</p> <ul style="list-style-type: none"> ▶ Z odtočne gibke cevi odstranite nedovoljene podaljške. Priključitev aparata
Voda ne doteka. Pralno sredstvo se ne izpira iz prekata.	<p>Niste pritisnili ☐ Start/Reload.</p> <ul style="list-style-type: none"> ▶ Pritisnite ☐ Start/Reload.
	<p>Sito v dovodu vode je zamašeno.</p> <ul style="list-style-type: none"> ▶ Očistite sito v dovodu vode → Stran 54.
	<p>Vodovodna pipa je zaprta.</p> <ul style="list-style-type: none"> ▶ Odprite vodovodno pipo.
	<p>Dovodna cev je prepognjena ali stisnjena.</p> <ul style="list-style-type: none"> ▶ Prepričajte se, da dovodna cev ni prepognjena ali stisnjena.

Napaka	Vzrok in odprava napak
Večkratno kratko ožemanje.	<p>Sistem za nadzor uravnoveženosti odpravlja neuravnoveženost z večkratnim prerazporejanjem perila.</p> <ul style="list-style-type: none"> ▶ To ni napaka – ukrep ni potreben. <p>Opomba: Ko nalagate perilo, po možnosti vložite v boben velike in majhne kose hkrati. Kosi perila različnih velikosti se med ožemanjem bolje razporedijo po bobnu.</p>
Trajanje programa se med potekom pranjem spreminja.	<p>Elektronika optimizira potek programa. To lahko povzroči spremembo trajanja programa.</p> <ul style="list-style-type: none"> ▶ To ni napaka – ukrep ni potreben. <p>Sistem za nadzor uravnoveženosti odpravlja neuravnoveženost z večkratnim prerazporejanjem perila.</p> <ul style="list-style-type: none"> ▶ To ni napaka – ukrep ni potreben. <p>Opomba: Ko nalagate perilo, po možnosti vložite v boben velike in majhne kose hkrati. Kosi perila različnih velikosti se med ožemanjem bolje razporedijo po bobnu.</p>
V bobnu ni videti vode.	<p>Če se pralna raztopina preveč peni, sistem za nadzor penjenja vklopi dodatno izpiranje.</p> <ul style="list-style-type: none"> ▶ To ni napaka – ukrep ni potreben. <p>Raven vode ne sega do vidnega območja.</p> <ul style="list-style-type: none"> ▶ To ni napaka – ukrep ni potreben. ▶ Med delovanjem v napravo ne dolivajte dodatne vode.
Po zagonu programa se boben sunkovito premakne.	<p>Vzrok je v internem preizkusu motorja.</p> <ul style="list-style-type: none"> ▶ To ni napaka – ukrep ni potreben.
Tresljaji in premiki aparata med ožemanjem.	<p>Aparat ni pravilno izravnano.</p> <ul style="list-style-type: none"> ▶ Izravnava aparata <p>Noge aparata niso pritrjene.</p> <ul style="list-style-type: none"> ▶ Pritrdite noge aparata. Izravnava aparata <p>Transportnih varoval niste odstranili.</p> <ul style="list-style-type: none"> ▶ Odstranjevanje transportnih varoval
Boben se vrti, voda ne doteka.	<p>Zaznavanje količine perila je aktivno.</p> <ul style="list-style-type: none"> ▶ To ni napaka, ukrep ni potreben. <p>Opomba: Zaznavanje količine perila lahko traja do 2 minuti.</p>

Napaka	Vzrok in odprava napak
Močno penjenje.	<p>Dozirali ste preveč pralnega sredstva.</p> <ul style="list-style-type: none"> ▶ Takojšnji ukrep: jedilno žlico mehčalca zmešajte z 0,5 l vode in vlijte mešanico v prekat za ročno doziranje (ne pri oblačilih za prosti čas, športnih oblačilih in tkaninah s puhom). ▶ Če je pametno doziranje aktivirano, zmanjšajte osnovno količino doziranja → <i>Stran 42</i>. ▶ Če dozirate ročno, pri naslednjem pranju enake količine perila zmanjšajte količino pralnega sredstva.
<p> i-DOS  i-DOS ni mogoče pritisniti.</p>	<p>Inteligentno doziranje ni predvideno za ta program.</p> <ul style="list-style-type: none"> ▶ To ni napaka – ukrep ni potreben. <p>Potek programa ne omogoča inteligentnega doziranja. Odprava napake ni možna.</p>
<p>Visoko število vrtljajev pri ožemanju ni doseženo.</p>	<p>Nastavljeno je nizko število vrtljajev ožemanja.</p> <ul style="list-style-type: none"> ▶ Pri naslednjem pranju nastavite višje število vrtljajev ožemanja. <p>Sistem za nadzor neuravnoteženosti z zmanjšanim številom vrtljajev pri ožemanju izravnava neuravnoteženost.</p> <ul style="list-style-type: none"> ▶ Znova razporedite perilo v bobnu. <p>Opomba: Po možnosti vložite v boben velike in majhne kose perila skupaj. Kosi perila različnih velikosti se med ožemanjem bolje razporedijo po bobnu.</p> <ul style="list-style-type: none"> ▶ Zaženite program  Spin.
<p>Program ožemanja se ne zažene.</p>	<p>Odtočna cev ali odtočna gibka cev je zamašena.</p> <ul style="list-style-type: none"> ▶ Očistite odtočno cev in odtočno gibko cev. <p>Odtočna cev ali odtočna gibka cev je prepognjena ali stisnjena.</p> <ul style="list-style-type: none"> ▶ Prepričajte se, da odtočna cev in odtočna gibka cev nista prepognjeni ali stisnjeni. <p>Sistem za nadzor neuravnoteženosti je prekinil ožemanje zaradi neenakomerne porazdelitve perila.</p> <ul style="list-style-type: none"> ▶ Znova razporedite perilo v bobnu. <p>Opomba: Po možnosti vložite v boben velike in majhne kose perila skupaj. Kosi perila različnih velikosti se med ožemanjem bolje razporedijo po bobnu.</p> <ul style="list-style-type: none"> ▶ Zaženite program  Spin.
<p>Šumenje in sikanje.</p>	<p>Voda pod tlakom izpira predal za pralna sredstva.</p> <ul style="list-style-type: none"> ▶ To ni napaka – običajen zvok pri delovanju.

Napaka	Vzrok in odprava napak
Dolg, brenčeč zvok pred začetkom pranja ali izpiranja.	Inteligentni dozirni sistem dozira pralno ali negovalno sredstvo. ▶ To ni napaka – običajen zvok pri delovanju.
Kratek, brenčeč zvok po vklopu aparata.	Inteligentni dozirni sistem izvaja preizkus delovanja. ▶ To ni napaka – običajen zvok pri delovanju.
Glasni zvoki med ožemanjem.	Aparat ni pravilno izravnana. ▶ Izravnava aparata
	Noge aparata niso pritrjene. ▶ Pritrdite noge aparata. Izravnava aparata
	Transportnih varoval niste odstranili. ▶ Odstranjevanje transportnih varoval
Ropot, žvenket v črpalki za pralno raztopino.	V črpalko za pralno raztopino je zašel tujek. ▶ → "Čiščenje črpalke za pralno raztopino", Stran 50
Ritmičen zvok srkanja in sesanja.	Črpalka za pralno raztopino je aktivna, pralna raztopina se izčrpava. ▶ To ni napaka – običajen zvok pri delovanju.
Mečkanje perila.	Število vrtljajev ožemanja je previsoko. ▶ Pri naslednjem pranju nastavite nižje število vrtljajev ožemanja.
	Količina perila je prevelika. ▶ Pri naslednjem pranju zmanjšajte količino perila.
	Izbrali ste napačen program za to vrsto tkanine. ▶ Izbirajte programe, primerne za vrsto tkanine. → "Programi", Stran 26
Ožemanje ni dovolj učinkovito. Perilo je preveč mokro/preveč vlažno.	Nastavljeno je nizko število vrtljajev ožemanja. ▶ Pri naslednjem pranju nastavite višje število vrtljajev ožemanja. ▶ Zaženite program  Spin .
	Odtočna cev ali odtočna gibka cev je zamašena. ▶ Očistite odtočno cev in odtočno gibko cev.
	Odtočna cev ali odtočna gibka cev je prepognjena ali stisnjena. ▶ Prepričajte se, da odtočna cev in odtočna gibka cev nista prepognjeni ali stisnjeni.
	Sistem za nadzor neuravnovesnosti je prekinil ožemanje zaradi neenakomerne porazdelitve perila. ▶ Znova razporedite perilo v bobnu.

Napaka	Vzrok in odprava napak
Ožemanje ni dovolj učinkovito. Perilo je preveč mokro/preveč vlažno.	<p>Opomba: Po možnosti vložite v boben velike in majhne kose perila skupaj. Kosi perila različnih velikosti se med ožemanjem bolje razporedijo po bobnu.</p> <p>▶ Zaženite program  Spin.</p> <hr/> <p>Sistem za nadzor neuravnoteženost z zmanjšanim številom vrtljajev pri ožemanju izravnava neuravnoteženost.</p> <p>▶ Znova razporedite perilo v bobnu.</p> <p>Opomba: Po možnosti vložite v boben velike in majhne kose perila skupaj. Kosi perila različnih velikosti se med ožemanjem bolje razporedijo po bobnu.</p> <p>▶ Zaženite program  Spin.</p>
Ostanki pralnega sredstva na vlažnem perilu.	<p>Pralna sredstva lahko vsebujejo snovi, ki niso topne v vodi in se nabirajo na perilu.</p> <p>▶ Zaženite program Rinse .</p> <hr/> <p>V dozirno posodo inteligentnega dozirnega sistema ste dodali neprimerno pralno sredstvo.</p> <ol style="list-style-type: none"> Preverite, ali je uporabljeno pralno sredstvo primerno. Izpraznite dozirni posodi. → <i>"Čiščenje predala za pralna sredstva", Stran 48</i> Očistite dozirni posodi. Znova napolnite dozirni posodi. → <i>"Polnjenje dozirnih posod", Stran 41</i> <hr/> <p>Osnovna količina doziranja ni pravilno nastavljena.</p> <p>▶ Če je pametno doziranje aktivirano, zmanjšajte osnovno količino doziranja → <i>Stran 42</i>.</p>
Ostanki pralnega sredstva na suhem perilu.	<p>Pralna sredstva lahko vsebujejo snovi, ki niso topne v vodi in se nabirajo na perilu.</p> <p>▶ Po pranju in sušenju skratčite perilo.</p> <hr/> <p>V dozirno posodo inteligentnega dozirnega sistema ste dodali neprimerno pralno sredstvo.</p> <ol style="list-style-type: none"> Preverite, ali je uporabljeno pralno sredstvo primerno. Izpraznite dozirni posodi. → <i>"Čiščenje predala za pralna sredstva", Stran 48</i> Očistite dozirni posodi. Znova napolnite dozirni posodi. → <i>"Polnjenje dozirnih posod", Stran 41</i> <hr/> <p>Osnovna količina doziranja ni pravilno nastavljena.</p>

Napaka	Vzrok in odprava napak
Ostanki pralnega sredstva na suhem perilu.	<ul style="list-style-type: none"> ▶ Če je pametno doziranje aktivirano, zmanjšajte osnovno količino doziranja → <i>Stran 42</i>.
Nezadovoljiv rezultat čiščenja.	<p>Osnovna količina doziranja ni pravilno nastavljena.</p> <ul style="list-style-type: none"> ▶ Ko je pametno doziranje aktivirano, pravilno nastavite osnovno količino doziranja → <i>Stran 42</i>. <p>Pralno sredstvo ali mehčalec v dozirnih posodah inteligentnega dozirnega sistema sta se zgostila.</p> <ol style="list-style-type: none"> 1. Preverite, ali je uporabljeno pralno sredstvo primerno. 2. Izpraznite dozirni posodi. → <i>"Čiščenje predala za pralna sredstva", Stran 48</i> 3. Očistite dozirni posodi. 4. Znova napolnite dozirni posodi. → <i>"Polnjenje dozirnih posod", Stran 41</i>
Home Connect ne deluje pravilno.	<p>Možni so različni vzroki.</p> <ul style="list-style-type: none"> ▶ Pomaknite se na www.home-connect.com.
Brez povezave z domačim omrežjem.	<p>Wi-Fi je izklopljen.</p> <ul style="list-style-type: none"> ▶ → <i>"Aktiviranje Wi-Fi na aparatu", Stran 45</i> <p>Wi-Fi je aktiviran, vendar ni mogoče vzpostaviti povezave z domačim omrežjem.</p> <ol style="list-style-type: none"> 1. Prepričajte se, da je domače omrežje na voljo. 2. Znova povežite aparat z domačim omrežjem. → <i>"Povezava aparata z domačim omrežjem WLAN (Wi-Fi) s funkcijo WPS", Stran 43</i> → <i>"Povezava aparata z domačim omrežjem WLAN (Wi-Fi) brez funkcije WPS", Stran 43</i>
Pri dovodni cevi izteka voda.	<p>Dovodna cev ni pravilno/trdno priključena.</p> <ol style="list-style-type: none"> 1. Pravilno priključite dovodno cev. Priključitev dovodne cevi 2. Zategnite vijake.

Napaka	Vzrok in odprava napak
Pri odtočni cevi izteka voda.	Odtočna cev je poškodovana. ▶ Zamenjajte poškodovano odtočno cev. <hr/> Odtočna cev ni pravilno priključena. ▶ Pravilno priključite odtočno cev. Načini priključitve na odtok
V aparatu so nastale neprijetne vonjave.	Zaradi vlage in ostankov pralnega sredstva se lahko razmnožujejo bakterije. ▶ → "Čiščenje bobna", <i>Stran 48</i> ▶ Če aparata ne uporabljajte, pustite vrata in predal za pralna sredstva odprta, da lahko preostala voda izhlapi.

19.1 Odklepanje v sili

Odklepanje vrat

Zahteva: Črpalka za pralno raztopino je prazna. → *Stran 50*

1. **POZOR!** Če voda izteka, lahko povzroči materialno škodo.
- ▶ Ne odpirajte vrat, če skozi steklo vidite vodo.

Z orodjem povlecite zapah za odklepanje v sili navzdol in ga izpustite.

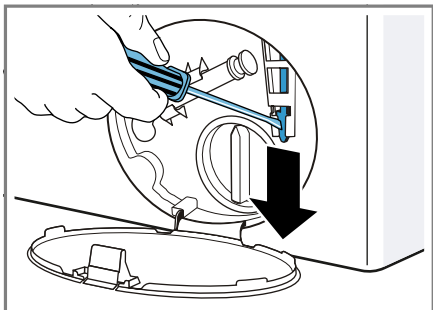

- ✓ Zapora vrat se sprosti.
2. Vstavite vzdrževalno loputo, da se zaskoči.
3. Zaprite vzdrževalno loputo.

20 Transport, skladiščenje in odstranjevanje

Tukaj boste izvedeli, kako svoj aparat pripraviti na transport in skladiščenje. Prav tako boste izvedeli, kako odstraniti stare aparate.

20.1 Demontaža aparata

1. Zaprite vodovodno pipo.
2. → *"Praznjenje dovodne cevi", Stran 54.*
3. Izklopite aparat.
4. Izvlecite priključni vtič aparata.

5. Ostanek pralne raztopine izpustite iz stroja.
→ *"Čiščenje črpalke za pralno raztopino", Stran 50*
6. Odmontirajte cevi.
7. Izpraznite dozirni posodi.

20.2 Namestitev transportnih varoval

Pred transportom zavarujte aparat s transportnimi varovali, da preprečite škodo.

1. Odstranite 4 pokrivne kape.
– Za odstranjevanje pokravnih kap po potrebi uporabite izvijač.

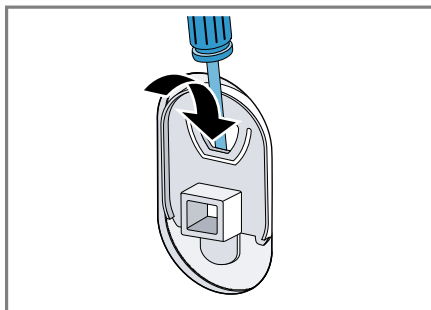

Pokrivne kape shranite.

2. Vstavite 4 tulce.

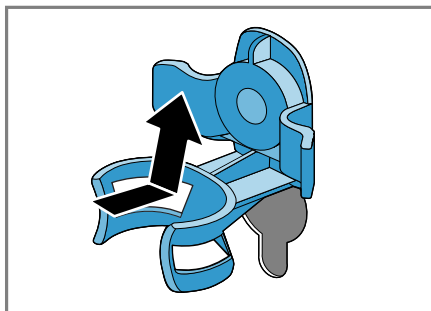

3. Namestite vse vijake 4 transportnih varoval in jih nekoliko privijte.

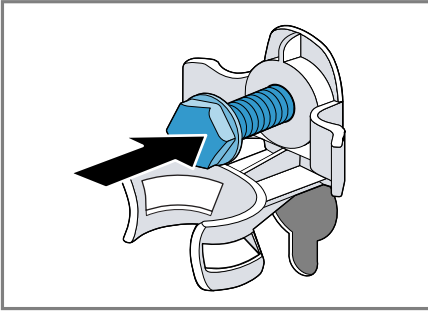

4. Priključni kabel vstavite v držalo ① in vse 4 vijake transportnih varoval zategnite z vijahnim ključem dim. 13 ②.

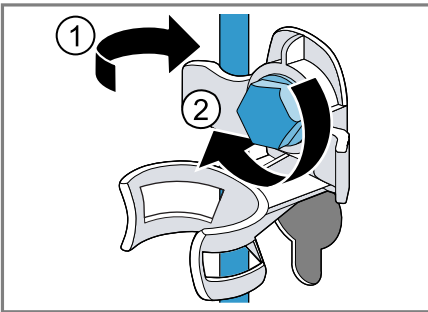

5. Cev vstavite v držalo.

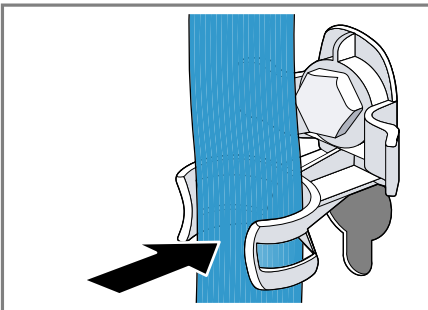

20.3 Ponovni vklop aparata

- ▶ Odstranite transportna varovala.

20.4 Odstranitev starega aparata v odpad

Okolju prijazna odstranitev v odpad omogoča ponovno uporabo dragocenih surovin.

⚠ OPOZORILO

Nevarnost ogroženosti zdravja!

Otroci se lahko zaprejo v aparat in s tem ogrozijo svoje življenje.

- ▶ Aparata ne postavljajte za vrata, ki lahko ovirajo ali preprečujejo odpiranje vrat aparata.
- ▶ Pri odsluženih aparatih izvalcite vtič omrežnega priključnega kabla, prerežite kabel in uničite ključavnico aparata, da se vrata aparata ne zaprejo več.

1. Izvalcite vtič iz omrežnega priključnega vodnika.
2. Prerežite omreži priključni vodnik.
3. Aparat odstranite na okolju prijazen način.

Informacije o aktualnih možnostih odstranitve v odpad dobite pri strokovnem prodajalcu kot tudi na občinski ali mestni upravi.



Ta naprava je označena v skladu z evropsko smernico o odpadni električni in elektronski opremi (waste electrical and electronic equipment - WEEE).

V okviru smernice sta določena prevzem in recikliranje starih naprav, ki veljata v celotni Evropski uniji.

21 Servisna služba

Če imate vprašanja glede uporabe, sami ne morete odpraviti motnje na aparatu ali je treba aparat popraviti, se obrnite na naš pooblaščen servis. Za delovanje pomembne originalne nadomestne dele v skladu z ustrežno uredbo o ekološki zasnovi izdelkov lahko dobite na našem pooblaščenem servisu najmanj 10 let od dne, ko je stroj dan na trg znotraj evropskega gospodarskega prostora.

Opomba: Poseg storitvenega servisa za stranke je v okviru garancijskih pogojev proizvajalca brezplačen.

Podrobne informacije o garancijskem roku in pogojih v vaši državi dobite na našem pooblaščenem servisu, pri vašem trgovcu ali na naši spletni strani.

Ko pokličete pooblaščen servis, potrebujete številko proizvoda (E-Nr.) in proizvodno številko (FD) aparata. Kontaktne podatke servisne službe najdete v priloženem seznamu servisov ali na naši spletni strani.

21.1 Številka izdelka (E-Nr.) in proizvodna številka (FD)

Identifikacijsko številko izdelka (E-Nr.) in proizvodno številko (FD) najdete na tipski tablici stroja.

Tipska ploščica se glede na model nahaja:

- na notranji strani vrat;
- na notranji strani vzdrževalne lopute;
- na zadnji strani aparata.

Da boste svoje podatke o aparatu in telefonsko številko servisne službe hitro našli, si jih zapišite.

21.2 Jamstvo za AQUA-STOP









Poleg jamstva za kupce, ki izhajajo iz nakupne pogodbe in garancije proizvajalca nudimo garancijska nadomestila pod sledečimi pogoji.

- Če zaradi napake na našem sistemu Aqua-Stop pride do poplave, zasebnim uporabnikom nadomestimo škodo, ki jo je povzročila voda. Za zagotovitev zaščite pred vodo mora biti stroj priklopljen na električno omrežje.
- Jamstvo za obveznosti velja za celotno življenjsko dobo stroja.
- Pogoj za uveljavljanje garancijskega zahtevka je, da je aparat s sistemom Aqua-Stop strokovno postavljen in priključen v skladu z našimi navodili; pogoj vključuje tudi strokovno nameščen podaljšek Aqua-Stop (originalen pribor). Garancija ne velja za poškodovane dovodne cevi ali armature do priključka sistema Aqua-Stop na vodni pipi.
- Strojev s sistemom Aqua-Stop med obratovanjem ni treba nadzorovati oz. jih po koncu pomivanja zavarovati z zapiranjem vodne pipe. Vodno pipo morate zapreti le v primeru daljše odsotnosti iz stanovanja, npr. pri večtedenskem dopustu.

22 Vrednosti porabe

Naslednji podatki so navedeni v skladu z direktivo EU o okoljsko primerni zasnovi. Navedene vrednosti za ostale programe razen **Eco 40-60** so referenčne vrednosti in so ugotovljene na osnovi veljavnega standarda EN60456. V ta namen je bila funkcija samodejnega odmerjanja deaktivirana.

Navodilo za primerjalni preizkus: deaktivirajte funkcijo samodejnega odmerjanja, razen če je ta funkcija predmet preizkusa.

Program	Količina perila (kg)	Trajanje programa (h:min) ¹	Poraba energije (kWh/cikel) ¹	Poraba vode (l/cikel) ¹	Maksimalna temperatura (°C) 5 min ¹	Število vrtiljev ožemanja (vrt/min) ¹	Preostala vlaga (%) ¹
Eco 40-60 ²	9,0	3:44	0,940	65,0	43	1400	53,00
Eco 40-60 ²	4,5	2:53	0,340	49,0	29	1400	53,00
Eco 40-60 ²	2,5	2:53	0,190	34,0	25	1400	53,00
Cottons  20 °C	9,0	3:28	0,450	93,0	24	1400	53,00
Cottons  40 °C	9,0	3:28	1,200	93,0	44	1400	53,00
Cottons  60 °C	9,0	3:34	2,000	93,0	62	1400	53,00
Cottons  40 °C + Pre-wash 	9,0	3:58	1,270	100,0	44	1400	53,00
Easy-Care  40 °C	4,0	2:30	0,770	56,0	43	1200	29,00
Quick Mix  40 °C	4,0	1:03	0,640	43,0	41	1400	52,00
 Wool  30 °C	2,0	0:41	0,200	40,0	24	800	32,00

¹ Dejanske vrednosti lahko odstopajo od navedenih vrednosti zaradi vpliva vodnega tlaka, trdote in vhodne temperature vode, temperature okolice, vrste, količine in stopnje umazanosti perila, uporabljenega čistila, nihanj v električni napetosti in izbranih dodatnih funkcij.

² Preizkusni program v skladu z direktivo EU o okoljsko primerni zasnovi in uredbo EU o energijskih nalepkah s hladno vodo (15 °C).

23 Tehnični podatki

Tukaj dobite tehnične podatke o svojem aparatu.

Višina aparata	85,0 cm
Širina aparata	60,0 cm
Globina aparata	64,0 cm
Teža	73 kg ¹
Največja količina perila	9 kg
Omrežna napetost	220 - 240 V, 50 Hz
⇒ Minimalna varovalka v instalaciji	10 A
Nazivna moč	2300 W
Poraba moči	<ul style="list-style-type: none"> ■ Izklopljeno stanje: 0,10 W ■ Neizklopljeno stanje: 0,50 W ■ Čas do vzpostavitve omrežnega stanja pripravljenosti (Wi-Fi): 5 min ■ Omrežno stanje pripravljenosti (Wi-Fi): 1,50 W
Vodni tlak	<ul style="list-style-type: none"> ■ Minimalno: 100 kPa (1 bar) ■ Maksimalno: 1000 kPa (10 bar)
Dolžina dovodne cevi	150 cm
Dolžina odtočne cevi	150 cm

¹ Odvisno od opreme aparata

Dolžina električnega priključnega kabela 160 cm

¹ Odvisno od opreme aparata

Ta proizvod vsebuje vire svetlobe razreda energetske učinkovitosti F. Viri svetlobe so na voljo kot nadomestni deli, ki jih sme zamenjati le za to izšolano strokovno osebje. Nadaljnje informacije glede vašega modela najdete na spletu pod <https://energylabel.bsh-group.com>¹. Spletni naslov je povezan z uradno banko podatkov EU EPREL, katere spletni naslov v času tiska še ni bil objavljen. Sledite napotkom v iskalniku modelov. Oznaka modela je sestavljena iz znakov pred poševnico v številki izdelka (E-Nr.) na tipski tablici. Alternativno lahko oznako modela najdete tudi v prvi vrstici energijske nalepke EU.

24 Izjava o skladnosti

S tem Robert Bosch Hausgeräte GmbH izjavlja, da je aparat s funkcijo Home Connect skladen s temeljnimi zahtevami in ostalimi zadevnimi določili direktive 2014/53/EU.

Podrobno izjavo o skladnosti RED najdete na spletnem naslovu www.bosch-home.com na strani vašega aparata med dodatnimi dokumenti.



Pas 2,4 GHz: 100 mW maks.
Pas 5 GHz: 100 mW maks.

¹ Velja le za države evropske gospodarske skupnosti



BE	BG	CZ	DK	SL	EE	IE	EL
ES	FR	HR	IT	CY	LV	LT	LU
HU	MT	NL	AT	PL	PT	RO	SI
SK	FI	SE	UK	NO (NE)	CH	TR	

5 GHz, WLAN (Wi-Fi): samo za uporabo v zaprtih prostorih.



Thank you for buying a Bosch Home Appliance!

Register your new device on MyBosch now and profit directly from:

- **Expert tips & tricks for your appliance**
- **Warranty extension options**
- **Discounts for accessories & spare-parts**
- **Digital manual and all appliance data at hand**
- **Easy access to Bosch Home Appliances Service**

Free and easy registration – also on mobile phones:

www.bosch-home.com/welcome



Looking for help? You'll find it here.

Expert advice for your Bosch home appliances, help with problems or a repair from Bosch experts.

Find out everything about the many ways Bosch can support you:

www.bosch-home.com/service

Contact data of all countries are listed in the attached service directory.

Robert Bosch Hausgeräte GmbH

Carl-Wery-Straße 34

81739 München

GERMANY

www.bosch-home.com



9001602404 (010224)

sl