



**BOSCH**



**Register** your  
new device on  
MyBosch now and  
get free benefits:  
[bosch-home.com/  
welcome](https://bosch-home.com/welcome)

# Yuyucu quruducu

**WNA14400ME**

**[az]** İstifadəçi rəhbər kitabı və  
quraşdırma təlimatları

## Qurutma funksiyası var yeni paltaryuyan maşın

Siz Bosch markalı qurutma funksiyası var paltaryuyan maşını seçdiniz.

Zəhmət olmasa oxumaq üçün bir neçə dəqiqə vaxt ayırın və qurutma funksiyası var paltaryuyan maşınınızın fəaliyyətini öyrənin.

Bosch markasının yüksək keyfiyyət tələblərinə cavab vermək üçün fabrikamız tətərkidən hər qurutma funksiyası var paltaryuyan maşınının funksiyası problemsiz vəziyyəti yoxlanılır.

Bizim məhsullarımız, aksesuarlarımız, ehtiyat hissələrimiz və xidmətlərimizə dair ətraflı məlumatı bizim [www.bosch-home.com](http://www.bosch-home.com) internet saytımızda tapa bilərsiniz və ya bizim müştəri xidməti mərkəzimizə müraciət edin.

İstifadə və qurma kitabçası müxtəlif modelləri əhatə edərsə, müvafiq yerlərdə fərqli rəngli məlumat veriləcək.



Qurutma funksiyası var paltaryuyan maşının bu istifadə və qurma kitabçasını oxuduqdan sonra işə salın!

### Təsvir qaydaları

#### **⚠ Xəbərdarlıq!**

Simvol və signal sözlərinin bu kombinasiyası mümkün təhlükəli vəziyyəti göstərir. Qaydaya riayət etməmə ölüm halına və ya yaralanmaya gətirib çıxara bilər.

#### **Diqqət!**

Bu signal sözü mümkün təhlükəli vəziyyəti göstərir. Qaydaya riayət etməmə şəxslərə və/və ya ətraf mühitə zərərli nəticələrə gətirib çıxara bilər.

## Göstəriş / Eyham

Optimal cihaz istifadəsinə dair göstəriş / yararlı məlumatlar.

### 1. 2. 3. / a) b) c)

Fəaliyyət addımları rəqəmlər və ya hərflər vasitəsilə təsvir olunur.

■ / -

Sadalama balaca qutu və ya cızıq ilə təsvir olunur.

## Münd ə ricat

### N ə z ə r d ə tutulan istifadə . . . . . 4

### T ə hlük ə sizlik üzr ə göst ə riş l ə r 5

Uşaqlar/insanlar/ev heyvanları . . . . .	5
Quraşdırma . . . . .	6
Əm ə liyyat . . . . .	8
T ə mizl ə m ə /texniki baxış . . . . .	11

### Ətraf mühitin müdafi ə si . . . . . 12

Qablaşdırma/istifadə edilmiş cihazlar . . . . .	12
T ə hlük ə siz enerji və ehtiyatlara q ə na ə t etm ə k . . . . .	12
Enerjiyə q ə na ə t rejimi . . . . .	13

### Mövqel ə ndirm ə v ə birl

ə şm ə . . . . .	14
Standart aksesuarlar . . . . .	14
T ə hlük ə sizlik üzr ə göst ə riş l ə r . . . . .	14
Quraşdırma s ə thi . . . . .	15
Metlax və ya taxta döş ə m ə d ə quraşdırma . . . . .	15
Cihazın m ə tb ə xd ə quraşdırılması . . . . .	15
N ə qliyyat mane ə l ə rinin k ə narlaşdırılması . . . . .	15
Şlanq və kabel uzunluğu . . . . .	17
Su girişi . . . . .	18
Su çıxışı . . . . .	19
Uzlaşma . . . . .	20
Elektrik birl ə şm ə si . . . . .	21
İlk d ə f ə yumamışdan ə vv ə l . . . . .	21
N ə ql . . . . .	22

### Cihazla tanışlıq . . . . . 24

Cihaz . . . . .	24
N ə zar ə t paneli . . . . .	25
Ekran paneli . . . . .	26

### Yuyucu . . . . . 27

Çamaşırların yuyulmaya hazırlanması . . . . .	27
Çamaşırın qurutmağa hazırlanması . . . . .	28
Kraxmallamaq . . . . .	28
R ə nql ə m ə k/ağartmaq . . . . .	28

### Yuyucu vasit ə l ə r v ə qulluq m ə hsulları . . . . . 29

Yuyucu vasit ə tövsiyyəsi . . . . .	30
-------------------------------------	----

### Proqramlara ümumi baxış . . . . . 31

Seçil ə bil ə n proqram . . . . .	31
Qurulama masası . . . . .	36

### Proqram üzr ə standart parametrl ə r . . . . . 37

⌋ Temperature (Temperatur) . . . . .	37
Ⓞ Reduce Spin (Spin sür ə tli) . . . . .	37
⌚ Ready in/Time Dry . . . . .	37

### Proqramın ə lav ə ayarları . . . . . 38

☀ Drying Aim (Qurutma m ə qs ə di) . . . . .	38
⬇ Prewash (Önc ə yuma) . . . . .	38
👕 Easy Iron (Asan ütül ə m ə ) . . . . .	38
⌚ SpeedPerfect . . . . .	39

### Cihazın iş l ə dil m ə si . . . . . 39

Cihazın hazırlanması . . . . .	39
Proqramı seçin / cihazı açın . . . . .	39
Paltarların barabana qoyulması . . . . .	40
Miqdarın t ə yin edilm ə si v ə yuyucu vasit ə l ə rin ə lav ə edilm ə si . . . . .	40
Proqramı iş l ə salınması . . . . .	42
Uşaq kilidi . . . . .	42
Paltarların ə lav ə edilm ə si/ k ə narlaşdırılması . . . . .	42
Proqramın d ə yişdirilm ə si . . . . .	42
Proqramın l ə ğv edilm ə si . . . . .	43
Proqramın sonu . . . . .	43
Paltarların k ə narlaşdırılması/cihazın söndürülm ə si . . . . .	43

### Cihaz parametrl ə ri . . . . . 44

### Sensorlar . . . . . 45

Balanslaşmamış yükün mü ə yy ə n edilm ə si sistemi . . . . .	45
---	----



## T ə mizl ə m ə v ə texniki baxış 45

Cihazın yerləşdirilməsi/nəzarət paneli . . . . .	45
Baraban . . . . .	45
Kirəcin kənarlaşdırılması . . . . .	46
Yuyucu vasitəsiyirməsinin boşaldılması, yuyucu vasitəsiyirməsi və yuvasının təmizlənməsi . . . . .	46
Drenaj nasosu bloklanıb . . . . .	47
Sifondakı drenaj şlanqı bloklanıb . . . .	48
Sutəchizatındakı filter bloklanıb . . . .	48



## Xətərlər və onların olduqda nə etməli . . . . . 49

Fövqəladə halda buraxma . . . . .	49
Ekran panelindəki məlumat . . . . .	50
Xətərlər və onların olduqda nə etməli 51	



## Müştəri Xidmətləri . . . . . 56

Məhsul nömrəsi (E-Nr.) və istehsal nömrəsi (FD) . . . . . 56



## İstehlak dəyəri . . . . . 57



## Texniki məlumatlar . . . . . 58



## Aqua-Stop zəmanəti . . . . . 59



## N ə z ə rd ə tutulan istifadə

- Bu cihaz yalnız yerli istifadə üçün nəzərdə tutulub.
- Donmaya və/və ya çöldə istifadə üçün nəzərdə tutulmuş hər hansı yerdə bu cihazı quraşdırmayın və ya işə salmayın. Qalıq su donarsa cihazın zədələnməsi si riski mövcuddur. Şlanqlar donarsa, sına/yana bilərlər.
- Bu cihaz məişət paltarlarını yumaq, yəni maşında yuyula bilinən maddələr və əl ilə yuyula bilinən yun məhsullar (geyimdəki etiketə baxın) üçün nəzərdə tutulub. Cihazın digər məqsədlər üçün istifadəsi onun istifadə sferasından kənara çıxır və qadağandır.
- Bu cihaz məişət paltarlarını qurutmaq və təmizləmək üçün nəzərdə tutulub, buraya su ilə yuyula bilinən və barabanlı qurutma üçün nəzərdə tutulan maddələr daxildir (maddənin üzərindəki etiketə baxın). Cihazın digər məqsədlər üçün istifadəsi onun istifadə məqsədindən kənara çıxır və qadağandır.
- Bu cihaz əsas su ilə və satışda olan yuyucular və qayğı məhsulları ilə (paltar yuyan maşınlarda istifadəyə uyğun olan) işləmək üçün nəzərdə tutulub.
- Bu cihaz maksimal olaraq də niz səviyyəsindən 4000 metr hündürlükdə istifadə üçün nəzərdə tutulmuşdur.

**Cihazı yandırmamışdan əvvəl:**

Cihaza heç bir ziyan vurulmadığını yoxlayın. Zədələmə, cihazı işə salmayın. Probleminiz olarsa, mütəxəssisinizə, dilerinizə və ya bizim müştəri xidmətimizə müraciət edin.

Cihazla birlikdə təchiz olunmuş quraşdırma və əməliyyat təlimatlarına və bütün digər məlumatları diqqətlə oxuyun və cihazı düzgün qaydada istifadə edin.

Sənədvə təlimatları daha sonra və ya başqa istifadəçilər tərəfindən istifadə olunmaq üçün saxlayın.



## **T ə hlük ə sizlik üzr ə göst ə riş l ə r**

Aşağıdakı təhlükəsizlik məlumatı və xəbərdarlıqları sizi yaralanmadan qorumaq və ətrafınıza material zərərinin qarşısını almağa yönəlib.

Buna görə lazımı tədbirləri görmək və quraşdırma, texniki baxış, təmizləmə və cihazın işlədilməsi zamanı lazımı qayğıni yerinə yetirmək vacibdir.

### **Uşaqlar/insanlar/ev heyvanları**



#### **Xəbərdarlıq Ölüm təhlükəsi!**

Aid olan riskləri qiymətlənməyi bacarmayan uşaqlar və digər insanlar özünü yaralaya və ya heyvanlarına təhlükə yaradan vəziyyətdə yerləşə bilərlər. Buna görə zəhmət olmasa nəzərə alın:

- Bu cihazı 8 yaşından yuxarı olan uşaqlar və fiziki, əqli və hissiyyəti məhdud olan şəxslər, eləcə də təcrübə və bilikliəri yetərli olmayan şəxslər tərəfindən düzgün təlimatlandırma ilə və ya məsuliyyətli şəxs tərəfindən təlimatlandırıldıqda, cihazdan istifadənin mümkün risklərini başa düşdükdə istifadə edə bilərlər.
- Uşaqlar bu cihazla oynamamalıdır.
- Uşaqlara bu cihazı təmizləmələrinə və nəzarətsiz texniki baxış keçirmələri üçün imkan verməyin.
- 3 yaşından kiçim uşaqları və ev heyvanlarını bu cihazdan kənar tutun.
- Uşaqlar və ya riskləri qiymətləndirə bilməyən insanlar ətrafda olduqda cihazı nəzarətsiz buraxmayın.



#### **Xəbərdarlıq Ölüm təhlükəsi!**

Uşaqlar özünü cihazın içində bağlaya və heyvanlarına təhlükə yaradan vəziyyətdə yerləşə bilərlər.

- Cihazı qapının dalında yerləşdirməyin, bu, qapını qıra və onun tam açılmasının qarşısını ala bilərlər.

- Cihaz istismar müdd ə tinin sonuna çatdıqda, \sas kabeli ayırmamışdan **əvvəl** xəttləri enerji mənbəyindən çıxarın və cihaz qapısındakı qıfılı qırın.

### **⚠ X ə b ə rdarlıq** **Boğulma riski!**

Qablaşdırma/qoruyucu t ə b ə q ə ilə oynayan uşaqlar dolaşa bilər, h ə mçinin qablaşdırma elementləri ilə oynayan uşaqlar bu elementləri başlarına örtərək boğula bilər. Qablaşdırma, plastik lent və qablaşdırma hissələri qablaşdırmadan kənar tutun.

### **⚠ X ə b ə rdarlıq** **Z ə h ə rli olma riski!**

Daxil ə q ə bul edildikdə yuyucu vasitələri və qayğı məhsulları zəhərli ola bilər. Əgər bilmədən yuyucu vasitəni udmusunuzsa tibbi yardım almağa çalışın. Yuyucu vasitələri və qayğı məhsullarını uşaqların olduğu yerdən uzaq tutun.

### **⚠ X ə b ə rdarlıq** **Göz/dərinin qıcıqlanması!**

Yuyucu vasitələri və qayğı məhsulları dəri/gözlərlə əlaqədə olduqları zaman qıcıqlanmaya səbəb ola bilər. Əgər gözünüzə/dərinizə yuyucu vasitə və ya qayğı məmulatı bulışırsa bu zaman su ilə diqqətli yaxalayın. Yuyucu vasitələri və qayğı məhsullarını uşaqların olduğu yerdən uzaq tutun.

## **Quraşdırma**

### **⚠ X ə b ə rdarlıq** **Elektrik şok/yanğın/materiala ziyan/cihaza ziyan riski!**

Cihaz lazımı şəkildə qurulmazsa, bu t ə hlük ə li ola bilər. Aşağıdakılara əmin olun:

- Enerji mənbəyinizdə əsas voltaj cihazda göstərilmiş voltaj (reytinqli plata) eyni olmalıdır. Lazım olan əlaqə yüklənməsi və qoruyucu reyting platasında göstərilir.
- Cihaz xarici keşşirmə cihazı tərəfindən məsələn, taymer ilə təmin olunma bilməz və ya daim yanıb sönmə dövrəyə qoşula bilər.
- Əsas keçid və qoruyucu cərəyan patronu və torpaqlama sistemi düzgün quraşdırılmalıdır.
- Quraşdırma adekvat keçid hissəsinə malik olmalıdır.
- Əsas keçid əhər zaman sərbəst daxil oluna bilinməlidir. Müvafiq təhlükəsizlik qaydalarına görə buna nail olmaq mümkün deyil, keçirici (bütün qütblü ayrılma) elektrik quraşdırılması qaydalarına görə daimi quraşdırma hissəsinə birləşdirilməlidir.

- Əg ə r qalıq cari ş ə b ə k ə qpqnması istifadə olunarsa, yalnız aşağıdakı markada olanından istifadə edin: . Bu markanın mövcudluğu bütün qaydalara cavab verm ə sin ə ə min olmağın yegan ə yoludur.

### **⚠ X ə b ə rdarlıq**

#### **Elektrik şoku/yanğın/materiala ziyan/cihaza ziyan riski!**

Cihazın əsas kabeli dəyişdirilərsə və ya zədələnərsə, bu elektrik şoku, qısa qapanma və ya həddindən artıq yanmaya gör ə yanğınla s ə b ə b ola bil ə r. Əsas kabel ə zilm ə m ə li, sınınmamalı v ə ya dəyişdirilməməlidir və hər hansı bir isti s ə thl ə ə laq ə y ə girm ə m ə lidir.

### **⚠ X ə b ə rdarlıq**

#### **Yanğın/materiala ziyan/cihaza ziyan riski!**

Uzatma xətti v ə ya enerji xətl ə rini istifadə si s ə thin qızması və ya qısa qapanmaya gör ə yanğınla n ə tic ə l ə n ə bil ə r. Cihazı düzgün quraşdırılmış torpaqlanmış plomba qoşun. Uzatma kabelləri, enerji xəttlərini v ə ya çox yollu cütl ə şdiriciləri istifadə etməyin.

### **⚠ X ə b ə rdarlıq**

#### **Yaralanma/materiala zərər/ cihaza zərər təhlükəsi!**

- Cihaz işləyərkən titrəyə və ya hərəkət edə bilər, yaralanma və ya material zədələnməsi ilə n ə tic ə l ə n ə bil ə r. Cihazı t ə miz. b ə rk s ə thd ə yerləşdirin və sizi yönləndirə bil ə n s ə viyy ə ni seçin.
- Cihazı ona birləşik olan kənar hiss ə l ə rind ə n (m ə s ə l ə n qapılar) qaldırmağa c ə hd edildikdə bu hissələr qırıla və x ə sar ə t yarada bil ə r. Cihazı hərəkət etdirmək üçün k ə nara çıxışı olan elementl ə rind ə n tutaraq qaldırmayın.

### **⚠ X ə b ə rdarlıq**

#### **X ə sar ə t alma riski!**

- Cihaz çox ağırdır. Onun qaldırılması yaralanmaya g ə tirib çıxara bil ə r. Cihazı t ə kbaşınıza qaldırmayın.
- Cihaz iti kənarlara malikdir və siz ə linizi k ə s ə bil ə rsiniz. Cihazı iti k ə narlardan tutmayın. Onu qaldırmaq üçün qoruyucu ə lc ə kl ə r geyinin.
- Əg ə r şlanq v ə əsas kabellər düzgün quraşdırılmamışdırsa, onlar ayağa dolaşaraq xəsarətə yol aç a bil ə rl ə r. Şlanqı və kabelləri elə şəkildə yığın ki, onlar ə l ayağa dolaşaraq x ə sar ə t yaratmasınlar.

## Diqq ət!

### Materiala ziyan/cihaza ziyan

- Su t ə zyiqi çox yüks ə k v ə ya çox aşağı olarsa, cihaz müvafiq şəkildə işləməyə bilər və bu, materiala ziyan və ya cihaza ziyanla nəticələnə bilər. Su t ə chizatı cihazında su t ə zyiqinin ən azı 100 kPa (1 bar) olmasına və 1000 kPa (10 bar) təzyiqli keçməsinə əmin olun.
- Su şlanqları köhnəlsə və ya zədələnsə, bu, material zədələnməsində və ya cihaza zədələnməyə gətirib çıxara bilər. Su şlanqı əzilməməli, sınımamalı köhnəlməməli və ya qırılmamalıdır.
- Digər brendlər t ə r ə findən təmin edilmiş şlanqlar suya qoşulmaq üçün yararlı olarsa, material zədələnməsinə və ya cihazın zədələnməsinə gətirib çıxara bilər. Cihazla təmin edilmiş şlanqları və ya xalis ehtiyat şlanqlarını istifadə edin.

- Cihazı digər məntəqəyə nəql edərkən nəqliyyat qıfıllarından istifadə etmək lazımdır. Əgər nəqliyyat qıfılları quraşdırılmadan sonra çıxarılmasa cihaza əməliyyat zamanı xəsarət yetirə bilərlər. Cihazı birinci dəfə istifadə etməmişdən öncə, əmin olun ki siz bütün nəqliyyat qıfılını çıxarmısınız. Bu nəql qıfıllama cihazlarını ayrıca saxladığınıza əmin olun. Cihazın tranzitdə zədələnməsinin qarşısını almaq üçün nəql zamanı nəql qıfılı cihazlarını bərkitmək vacibdir.

## Əməliyyat

### Xəbərdarlıq Partlayış/yanğın riski!

Həll olunan maddə, yağ, vaks kənarlaşdırıcı, yağ və ya ləkə kənarlaşdırıcısı ilə əlaqəyə girmiş paltar maşında qurulama zamanı yanğına səbəb ola və cihazın partlamasına gətirib çıxara bilər. Buna görə nəzərə alın:

- Maşında qurutmamışdan əvvəl paltarı isti su ilə və yuyucu maddə ilə yaxşı yuyun.
- Əgər paltar yuyulmayıbsa, paltarı bu cihaza qurutmaq üçün qoymayın.



- Paltarı t ə mizl ə m ə k üçün s ə nayed ə ki kimy ə vi maddələrdən istifadə edilibsə, cihazdan istifadə etməyin.

### **⚠ X ə b ə rdarlıq** **Partlayış/yanğın riski!**

- Həllədicilərə malik təmizləmə maddələri ilə əvvəlcədən yuyulmuş paltarlar, məsələn ləkə kənarlaşdıran/təmizləmə məhlulu cihaza daxil olunduqdan sonra partlayışa səbəb ola bilər. Paltaryuyan maşında yumamışdan əvvəl su ilə ehtiyatla yuyun.
- Qurutma prosesi davam edərkən müəyyən maddələr yana bilər və ya cihazın yanmasına və ya partlamasına səbəb ola bilər. Paltarların cibindən hər hansı alışqan və ya kibriti kənarlaşdırın.
- Cihazın ətrafında kömür tozu və ya qalığı olarsa, bu partlayışa səbəb ola bilər. Fəaliyyət dövründə cihazın ətrafının təmiz saxlanmasına əmin olun.

### **⚠ X ə b ə rdarlıq** **Yanğın/materiala ziyan/cihaza ziyan riski!**

Qurutma dövrəsi bitməmişdən əvvəl proqram bitərsə, bu cihazın kifayət qədər soyumasının qarşısını alır və ya paltarın yanmasına və ya materiala ziyan vurulmasına və ya cihaza ziyan vurulmasına gətirib çıxara bilər.

- Qurutma tsiklinin son hissəsidir, barabandakı paltar qızdırma (soyuma tsikli). Bu, onun zədələnməyə ehtiyat temperaturda qalmasını təmin edir.
- Barabandakı bütün paltarları kənarlaşdırmayana və onları sərməyə nə (istini yaymaq üçün)qədər qurutma dövrəsi bitməmiş quruducunu söndürməyin.

### **⚠ X ə b ə rdarlıq** **Zəhərli nəm riski!**

Zəhərli köpüklər həll olunan maddələrə malik təmizləmə vasitələri, məsələn, təmizləmə məhlulu ilə yarana bilər. Həll olan maddələrə malik təmizlik vasitələrindən istifadə etməyin.

### **⚠ X ə b ə rdarlıq**

#### **X ə sar ə t alma riski!**

- Əg ə r siz cihazın açılmış qapağına söyk ə n ə rsiniz ə / onun üz ə rind ə oturarsınızsa cihaz üstünüzə sürüşə və sizə x ə t ə r yetir ə bil ə r. Cihazın qapısı açıq olduğunda onun üz ə rin ə söyk ə nm ə yin.
- Siz cihazın üstün ə çıxmağa cəhd etsəniz onun üst qapağı sınaq x ə sarət yarada bilər. Cihazın üstünə çıxmağa cəhd etməyin.
- Siz barban fırlananda ə linizi ona yaxınlaşdırsanız z ə d ə l ə n ə bil ə rsiniz. Fırlanan barabanın dayanmasını gözl ə yin.

### **⚠ X ə b ə rdarlıq**

#### **Kir ə cl ə nm ə riski!**

Yüks ə k temperaturda yuduqda isti yuyucu məhlullarla ə laqəyə girdikdə kircələnmə riski var (isti yuyucu məhlul yuma s ə b ə tin ə daxil olduqda). İsti yuyucu məhluluna toxunmayın.

### **⚠ X ə b ə rdarlıq**

#### **Göz/d ə rinin qıcıqlanması!**

Yuyucu vasit ə l ə r v ə qayğı məhsulları cihaz işlək vəziyyətdə olanda və yuyucu vasitəni çəkən hissə açıq olduqda ətrafa çillənə bil ə r.

Əgər gözünüzə/dərinizə yuyucu vasit ə v ə ya qayğı məmulatı bulaşırsa bu zaman su ilə diqq ə tl ə yaxalayın. Əg ə r bilm ə d ə n yuyucu vasit ə ni udmusunuzsa tibbi yardım almağa çalışın.

### **Diqq ə t!**

#### **Materiala ziyan/cihaza ziyan**

- Cihazdakı paltarın yükü onun maksimal yükünü aşarsa, o düzgün işləməy ə bil ə r v ə materialın zədələnməsinə və cihaza ziyan d ə ym ə sin ə g ə tirib çıxara bil ə r. Quruducunun maksimal yükünü aşmayın. H ə r proqram üçün mü ə yy ə n edilmiş maksimal yük həcmlərinə uyğunlaşdığınız ə min olun .
- Sürtg ə c v ə ya rezin cihazda qurudulduqda deformasiya olav ə ya ə rizy ə bil ə r. Sürtg ə c v ə ya rezin ə malik madd ə l ə ri bu cihazda qurutmayın.

- Normadan artıq yuyucu və ya təmizləmə maddəsini cihaza əlavə etdikdə, material zədələnə və ya cihaza zərər vurula bilər. İstehsalçının göstərişlərinə uyğun olaraq yuyucu/qayğı maddələri və yumşaldıcılardan istifadə edin.

## Təmizləmə /texniki baxış

### **Xəbərdarlıq** **Ölüm təhlükəsi!**

Cihaz elektrikdən enerji əldə edir. Canlı komponentlərə toxunsanız elektrik şoku təhlükəsi ola bilər. Buna görə nəzərə alın:

- Cihazı söndürün. Cihazı enerji təminatı mənbəyindən ayırın (ştekerdən ayırın).
- Heç vaxt yaşəllə əsas keçiricilərə toxunmayın və əldə tutmayın.
- Ştekerdən əsas xətti ayırarkən, ştekerin özünü ayırın və heç bir zaman əsas kabeli ayırmayın, əks halda bu əsas kabeli zədələyə bilər.
- Cihaza və ya onun xüsusiyyətlərinə texniki dəyişiklik etməyin.
- Cihazdakı təmir işləri və digər işlər bizim müştəri xidmətimiz və ya elektrikli ərimiz tərəfindən aparılmalıdır. Eyni xüsusiyyətli əsas kabelin əvəz edilməsində aiddir (lazım olarsa).

- Ehtiyat əsas kabeli qabı bizim müştəri xidmətindən sifariş edilə bilər.

### **Xəbərdarlıq** **Zəhərli nəm riski!**

Zəhərli köpüklər həll olunan maddələrə malik təmizləmə vasitələri, məs, təmizləmə məhlulu ilə yarana bilər. Həll olan maddələrə malik təmizlik vasitələrindən istifadə etməyin.

### **Xəbərdarlıq** **Elektrik şoku/materiala ziyan/ cihaza ziyan riski!**

Cihaza nəmlik daxil olarsa, bu, cihazda qısaqapanmaya səbəb ola bilər. Cihazı təmizləmək üçün təzyiqli yuyucudan, axınlı təmizləyicidən şlanq və ya çiləyicidən istifadə etməyin.

### **Xəbərdarlıq** **Yaralanma/materiala zərər/ cihaza zərər təhlükəsi!**

Digər brendlər tərəfindən təmin edilmiş ehtiyat hissələri və aksesuarlarının istifadəsi təhlükəlidir və yaralanmaya, materialın zədələnməsinə və ya cihaza ziyan vurulmasına gətirib çıxara bilər.

Təhlükəsizlik səbəblərindən, yalnız əsl ehtiyat hissələri və aksesuarlarından istifadə edin.

## Diqqət!

### Materiala ziyan/cihaza ziyan

Öncədən təmizləmə üçün nəzərdə tutulmuş əmizləyici agentlər (lökə çıxarıcılar, yumadan öncə spreylər və s.) cihazın üst səthi ilə təmas etdikdə ona zərər verə bilərlər. Buna görə həmət olmasa nəzərə alın:

- Bu tip məmulatların cihazın üst səthi ilə təmas etməsinə şərait yaratmayın.
- Cihazı sudan başqa və yumşaq parçadan başqa heç nə ilə təmizləməyin.
- Hər hansı yuyucu maddə, sprey və ya digər maddələrdən qorunmaq üçün istifadə etməyin.



## Ətraf mühitin müdafiəsi

### Qablaşdırma/istifadə edilmiş cihazlar



Cihazın qablaşdırma qutularını ətraf mühitə zərər vermədən tullayın.

Bu cihaz, istifadə edilmiş elektrik və elektron cihazları ilə bağlı 2012/19/EU sayılı Avropa Direktivi ilə işarələnmiş yarılıqla təchiz edilmişdir (elektrik və elektron avadanlıqların tullanılması - WEEE).

Bu təlimatlar istifadə olunmuş cihazların qaytarılması və yenidən neməliyinə dair Avropa Birliyi rəzasində qüvvədə olan qaydaların çərçivəsini təyin edir.

### Təhlükə siz enerji və ehtiyatlara qənaətlənmək

Əgər Siz bu təlimatlara riayət etsəniz, cihazınız daha az elektrik və daha az su sərf edəcəkdir.

Aşağı temperaturlu, daha uzun yuma müddətli və maksimum yükləmə həcmli proqram seçin → Səhifə 31.

- Enerji və su sərfiyyatı çox səmərəlidir.

Qənaətçil proqram parametrlərindəndən istifadə edin.

- Əgər Siz proqram üçün proqram parametrlərində düzəliş etsəniz, ekran gözlənilən sərfiyyatı göstərəcəkdir.

Çamaşırların çirkənmədən dərəcəsinə əsaslanan → Səhifə 30 yuyucu vasitəsinə əlavə edin

- Yüngül ilə normal arası kirlənmələri üçün cüzi miqdar yuyucu vasitə yetərlidir. Yuyucu vasitə istehsalçısının dozaj tövsiyələrini nəzərə alın.

Yüngül və normal çirkənməmiş paltarlar üçün yuyulma temperaturunu azaldın.

- Aşağı temperaturda cihaz daha az enerji sərf edir. Yüngül və normal arası kirlənmələri üçün qulluq etiketində göstəriləndən daha aşağı temperatur da yetərlidir.

Əgər daha sonra çamaşırları çamaşır qurutma maşınında qurutmaq istəyirsinizsə, maksimum fırlanma sürətini təyin edin

- Çamaşırlar nəqəddər quru olarsa, qurutma zamanı proqram müddəti o qədər qısaldır və bu da enerji sərfiyyatını azaldır. Daha yüksək fırlanma sürəti, çamaşırdakı qalıq rütubəti azaldır və fırlanma küyünün həcmi artırır.

Çamaşırları ön yuma olmadan yuyun.

- Ön yuma ilə yumaq proqram müddətini uzatmaqla enerji və su sərfiyyatını uzadır.

Cihaz davamlı avtomatik yükə uyğunlaşma funksiyasına sahibdir.

- Parçanın növündən və yük tutumundan asılı olaraq, fasilə siz avtomatik yükə uyğunlaşma funksiyası su sərfiyyatı və proqram müddətini optimal şəkildə tənzimləyir.

## Enerjiyə qənaət rejimi

Əgər cihaz uzun müddət (təqribən 5 dəqiqə) çalışmamış vəziyyətdədirsə, o, avtomatik olaraq enerjiyə qənaət rejiminə keçir, ekran paneli işığı proqram öz işinə başlamazdan əvvəl sönmə və proqram sona çatdıqdan sonra — (▷) üçün indikator işığı) düyməsi yanıb-sönməyə başlayır. Ekranın arxa işıqlandırmasını aktivləşdirmək üçün ekran panelinin hər hansı bir yerinə toxunun.

enerji qənaət rejimi proqram çalışdığı əsnada deaktiv olacaqdır.



## Mövqel ə ndirm ə v ə birl ə şm ə

### Standart aksesuarlar

**Göst ə riş:** N ə qliyata ziyanə gör ə cihazı yoxlayın. Zədələnmiş cihazdan heç bir vaxt istifadə etməyin. H ə r hansı şikayətiniz varsa, cihazı aldığınız diler və ya müştəri xidməti ilə ə laq ə qurun.

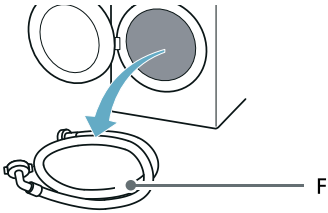
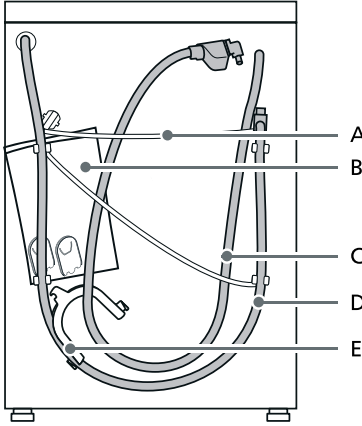

A Əsas yönl ə ndirm ə  
B Torba:

- Quraşdırma və ə m ə liyyat göst ə riş l ə ri
- Müştəri Xidməti yeri direktivi\*
- Z ə man ə t\*
- Əlav ə \*
- N ə qliyat mane ə l ə ri k ə narlaşdırdıqdan sonra açılışlar üçün örtük qapaqları

- C AquaStop modelli rind ə su giriş şlanqı
- D Su çıxışı şlanqı
- E Su çıxışı şlanqı təhlükəsizliyi üçün dirsək\*
- F Standart/Aqua-Secure modelli rind ə soyuq su giriş şlanqı
- \* Modeldə n asılı olaraq

**Əlav ə olaraq,** şlanq sıxacağı ( 24 - 40 mm diametr, ixtisaslı p ə rak ə nd ə satıcılar üçün mövcuddur) su çıxışı şlanqını sifona birl ə şdirm ə k üçün lazımdır.

### Yararlı al ə t

- Uzlaşdırma üçün sür ə t s ə viyyə si
- Qayka açarı:
  - Nəqliyyat həlqələrinin boşalsılması üçün WAF13 və
  - Cihaz fitinin uzlaşdırılması üçün WAF17

### Təhlükəsizlik üzrə göstərişlər

#### **⚠ X ə b ə rdarlıq**

#### **X ə sar ə t alma riski!**

- Cihaz çox ağırdır. Cihazı qaldırark ə n/n ə ql ed ə rk ə n ehtiyatlı olun.
- Cihazı ona birl ə şik olan k ə nar hiss ə l ə rind ə n (məsələn qapılar) qaldırmağa cəhd edildikdə bu hissələr qırıl və x ə sar ə t yarada bilər. Cihazı k ə nara çıxışı olan elementlə rind ə n tutaraq qaldırmayın.
- Əgər şlanq və ə sas kablər düzgün quraşdırılmamışdırsa, onlar ayağa dolaşaraq x ə sar ə t ə yol açabilir. Şlanqı və kabləri elə şəkildə yığın ki, onlar ə l ayağa dolaşaraq x ə sar ə t yaratmasınlar.

#### **Diqq ə t!**

#### **Cihaza ziyan**

Donmuş şlanqlar partlaya və çatlaya bilər.

Cihazı donma təhlükəsi olan və evdə n k ə narda olan yerlə rd ə quraşdırmayın.

**Diqqət!****Sudan yaranacaq zədə**

Su təchizatı və suyun drenaj olunması üçün nəzərdə tutulan şlanqların birləşmə nöqtələri yüksək təzyiqli suyun təsirinə məruz qalır. Sızıntı və sudan yarana biləcək xətlərin qarşısını almaq üçün bu bölmədə olan təlimatlərə məl etməlisiniz.

**Göstərişlər**

- Burada sadalanan təhlükəsizlik məlumatlarından əlavə yerli su və elektrik təchizatçısı şirkətinin də xüsusi tələbləri ola bilər.
- Şübhə nəiz olduğu təqdirdə cihazın mütəxəssis tərəfindən qoşulmasını təmin edin.

**Quraşdırma səthi**

**Göstəriş:** Cihaz sabit şəkilə yerləşdirilməlidir ki, o ətrafda ora bura getməsin.

- Quraşdırılma səthi möhkəm düz olmalıdır.
- Zərif döşəmələr və döşəmə örtükləri uyğun deyildir.

**Metlax və ya taxta döşəmədə quraşdırma****Diqqət!****Cihaza ziyan**

Cihaz fırlanma zamanı "yeriyə" və hərəkət edə bilər. Cihazın ayağı tutacaqla bərkidilməlidir. Sifariş nö WMZ 2200, WX 975600, CZ 110600, Z 7080X0.

**Göstəriş:** Taxta döşəmədə cihazı quraşdırın:

- Mümkündürsə küncdə,
- Döşəməyə bərk vintlənməmiş suya davamlı taxta lövhədə (min 30 mm qalınlıqda).

**Cihazın mətbəxdə quraşdırılması****Xəbərdarlıq****Ölüm təhlükəsi!**

İşlək komponentlərə toxunsanız elektrik vurmaları təhlükəsi ola bilər.

Cihazı örtən platanı kənarlaşdırmayın.

**Göstərişlər**

- Dərinlik eni 60 sm olmalıdır.
- Cihazı yalnız qonşu şkafəra etibarlı şəkilə birləşdirilmiş davamlı iş masasının altında quraşdırın.

**Nəqliyyat maneəli rinin kənarlaşdırılması****Diqqət!****Cihaza ziyan**

- Cihazı digər məntəqəyə nəql edərkən nəqliyyat qıfıllarından istifadə etməyə kəlazımdır. Əgər nəqliyyat qıfılları quraşdırılmadan sonra çıxarılmısa cihaza məliyyat zamanı xəsarət yetirə bilər. Cihazı birinci dəfə istifadə etməmişdən öncə, əmin olun ki siz bütün dörd nəqliyyat qıfılını çıxarmısınız. Qıfılları təhlükəsiz bir yerdə saxlayın.
- Cihazın daha sonrakı tarixlərdə nəql olunacağı hallarda nəqliyyat xəsarətinin qarşısını almaq üçün cihazı nəql etməmişdən öncə nəqliyyat qıfılını yenidən bağlamalısınız.

**Göstəriş:** Vintlər və qolları təhlükəsiz yerdə saxlayın.

az Mövqel əndirm ə v ə birl ə şm ə

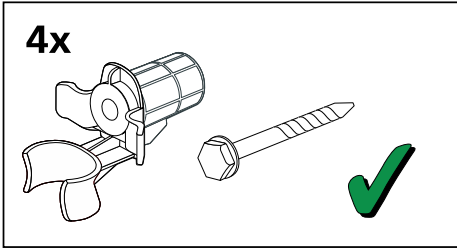

1. Şlanqları tutacaqlardan çıxarın.

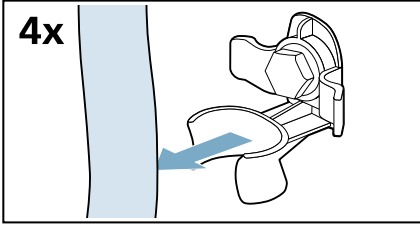

2. Bütün dörd n əqliyyat vintl ə rini boşaldın v ə çıxarın.

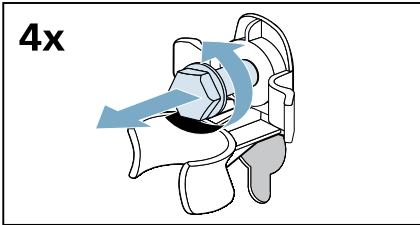

a) Bunu etmək üçün şəbəkə kabelini tutacaqdan çıxarın.

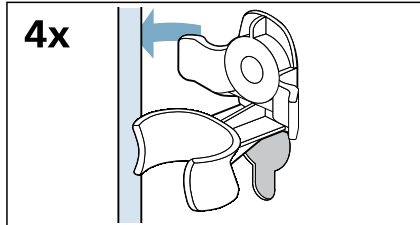

b) Qolları çıxarın.

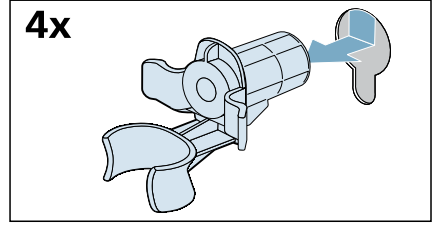

3. Örtüyü uyğunlaşdırın.

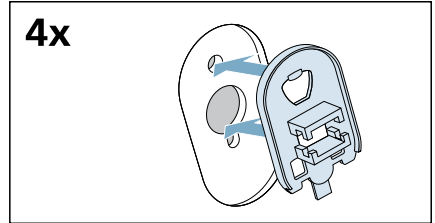

4. Örtüyü qarmaqlara təsir edərən bərk yerin ə bağlayın.

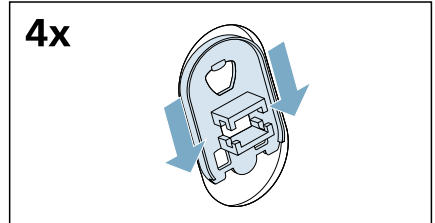



## Şlanq v ə kabel uzunluğ u

### Sol t ə r ə f d ə birl ə ş m ə

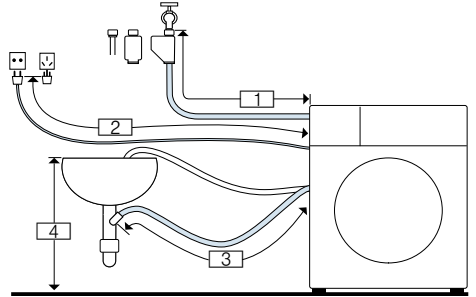

- 1 ~ 130 sm
- 2 ~ 150 sm
- 3 ~ 90 sm
- 4 60 cm ~ 100 sm

az Mövqel əndirmə və birləşmə

və ya

Sağ tərəfdə birləşmə

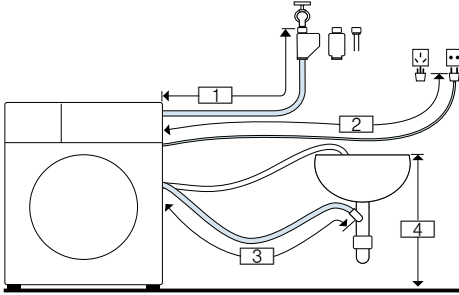

- 1 ~ 85 sm
- 2 ~ 195 sm
- 3 ~ 135 sm
- 4 60 cm ~ 100 sm

**Eyham:** Xüsusi dilerlərdən/satış sonrası xidmət məntəqələrinə növbəti xidmət təklif olunur:

- Aqua-Stop (Su sızmasından qorunma) və ya soyuq su təchizatı şlanqının əlavəsi (təqribən 2,50 m); sifariş nö. WMZ2381
- Uzun təchizat şlanqı (təqribən. 2,20 m) standard modellər üçün.

## Su girişi

**⚠ Xəbərdarlıq**  
**Ölüm təhlükəsi!**

Canlı komponentlərə toxunsanız elektrik şoku təhlükəsi ola bilər.

Aqua Stop təhlükəsizlik klapanını suda yükləməyin (o, elektrik klapanına malikdir).

\* Modeldən asılı olaraq

Cihazı qoşarkən aşağıdakılara diqqət yetirin:

## Göstərişlər

- Cihazı yalnız soyuq sudan istifadə etməklə istismar edin.
- Cihazı təzyiqlə təmin edilməmiş isti su boylerinin qarışdırıcı kran başlığına birləşdirməyin.
- Əvvəllər istifadə edilmiş təchizat şlanqından istifadə etməyin. Yalnız sizə təchiz edilmiş təchizat şlanqından və ya səlahiyyətli distribyutorlardan əldə edilmiş istifadə edin.
- Təchizat şlanqının su ötürücü hissəsini əyməyin, dəyişdirməyin və ya kəsməyin (çünki əks halda şlanqın gücünə təminat verilməyəcəkdir).
- Şruplarla olan birləşmələri yalnız əl ilə birləşdirin. Şrupla olan birləşmələri alətlərlə (kəlbətinlə) həddindən artıq dərəcədə birləşdirdiyiniz hallarda şrupların başlıqları zədələnməyə bilər.

**Təchizat şəbəkəsindəki optimal su təzyiqi**

**Minimal olaraq 100kPa (1 bar)**

**Maksimal olaraq 1000kPa (10 bar)**

Su kranı açıq olduqda suyun axını ən az dərəcədə 8 litr olmalıdır.

Əgər suyun təzyiqi bundan artıqdırsa, təzyiq azaldıcı klapan əlavə olaraq quraşdırılmalıdır.

**Əlaqələndirmə**

1. Su təchizatı şlanqının bir ucunu su kranına birləşdirin ( $\frac{3}{4}$ " = 26,4 mm) digər ucunu isə cihaza birləşdirin:  
– Model: **Standart**

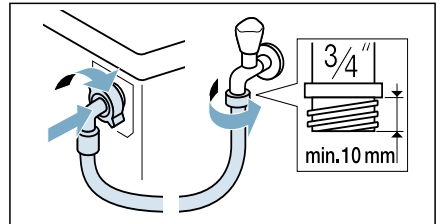

## – Model: Aqua-Secure

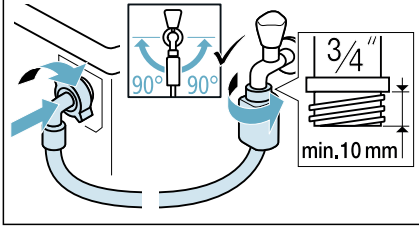

## – Model: Aqua-Stop

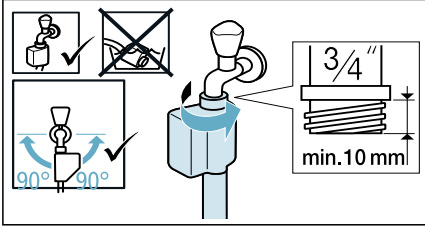

**Eyham:** Həmişin xarici suyu (modeldən asılı olaraq) su şlanqı və kran arasında birləşdirin. Süzgeç sudan çirkli hissələri ayırır. Su filteri çirkələri kənarlaşdırmaq üçün təmizlənməlidir. Bu tıxaclanmanın qarşısını alacaq. Həmişin → su süzgeci üçün ayrıca quraşdırma və təmizlənmə göstərişlərinə baxın.

2. Su kranının ağzını ehtiyatla açın və birləşmə nöqtələri rində sızıntı olub olmamasını yoxlayın. Şruplarla birləşdirilən hissəyə çoxlu təzyiqinə məruz qalır.

## Su çıxışı

**⚠ Xəbərdarlıq**  
**Kirəclənmə riski!**

Yüksək temperaturlarda yuma zamanı, istisu ilə yaranan əlaqənin ticəsinə kireclənmə riski yarana bilər (məsələn istisu su çətinə boşaltma zamanı). İstisu həddində qəddər çatdırmayın.

## Diqqət!

## Su zərəri

Drenaj şlanqı yuma çətinə sürüşüb çıxırsa və ya drenaj zamanı yüksən su təzyiqi əlaqələndiricə rindən su itkisi yaranırsa bu zaman cihaza xəsarət yetirə bilər. Drenaj şlanqını birləşdirin ki sonra sürüşməsin.

## Diqqət!

## Cihazlara/çamaşırlara zərər dəyməsi

Əgər drenaj şlanqının sonluğu drenaj suyuna qarışdırılırsa, su cihaza geri pompalana bilər ki, bu da cihaza/çamaşırlara zərər vura bilər.

Əmin olun ki:

- Rozetkadan ayırma su çətinə drenaj prosesini blokladıra bilmir.
- Drenaj şlanqının sonluğu drenaj suyuna qatışmır.
- Su çox sürətlə drenajla ötürülür.

**Göstəriş:** Su drenajı şlanqını əyməyin və ya onun axını boyunca məhdudiyət yaratmayın.

## Əlaqələndirmə

## ■ Sifona drenaj

Birləşmə nöqtələrini 24 - 40 mm şlanq sıxıcıları ilə bərkidilməlidir (səlahiyyətli dilerlərdən əldə edilmişdir).

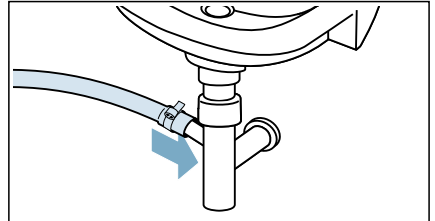

az Mövqeləndirmə və birləşmə

### ■ Su çəninə drenaj

Çıxış şlanqını elə birləşdirin ki, sonra sürüşməsin.

Qolbaqlar satış sonrası xidmətdən əldə oluna bilər:

Fərdi partiya nömrəsi 00655300

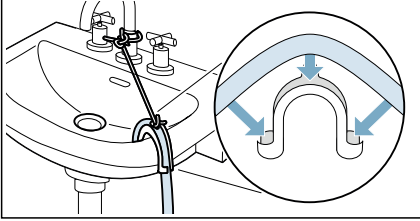

### ■ Plastik boruya rezin vtulkalar və ya drenaj girişinə drenaj

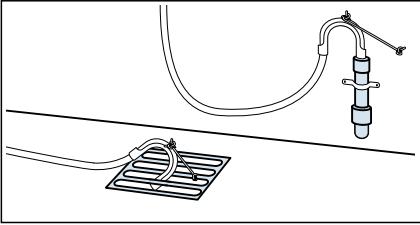

**Göstəriş:** Plastik boru standart bir aksesuar deyil, yalnız səlahiyyətli dilerlərdən əldə edilə bilər.

## Uzlaşma

Su tərəzisi istifadə edərək cihazı tənzimləyin.

Yanlış səviyyə kəskin səsə, vibrasiyalara və "hərəkətə" səbəb ola bilər.

1. Düzgün olmayan səviyyələmə xeyli səs, vibrasiya və kənarlaşma yarada bilər.

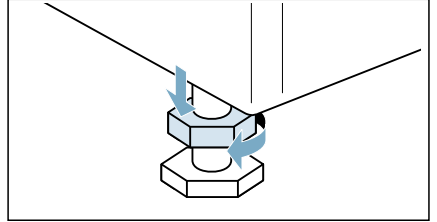

2. Cihazın su tərəzisi ilə tarazlığını yoxlayın və zərurət yaranıqda düzəlişlər edin. Hündürlüyə cihazın ayaqlarını çevirməklə dəyişiklik edin. Cihazın bütün dörd ayağı zəmin üzərində düzgün durmalıdır.

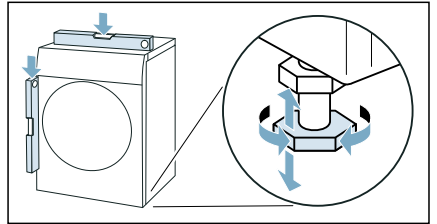

3. Boltları cihaz korpusuna bərkidin. Bunu edərək ən cihazın ayağını düz tutun və əhündürlüyü düzəltməyin. Cihazın bütün dörd ayağınadakı boltlar cihazın korpusuna möhkəmbir şəkildə bərkidilməlidir.

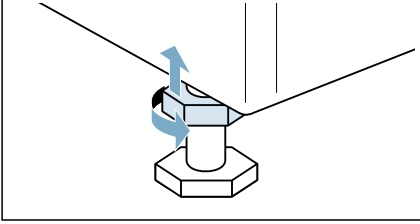

## Elektrik birləşməsi

### ⚠ Xəbərdarlıq Ölüm təhlükəsi!

Canlı komponentlərə toxunsanız elektrik şoku təhlükəsi ola bilər.

- Heç vaxt yaşəli əsas keçiricilərə toxunmayın və əldə tutmayın.
- Yalnız keçid il əsas kabeli dartın və əsas kabelin özünü dartmayın bu, zədələnməyə gətirib çıxara bilər.

Aşağıdakı məlumatı müşahidə edin və aşağıdakılara əmin olun:

### Göstərişlər

- Əsas voltaj və cihazda göstərilmiş voltaj (reytinqli plata) eynidir. Lazım olan əlaqə yükənməsi və qoruyucu reytinq platasında göstərilib.
- Cihaz alternativ cərəyan quraşdırılmış torpaqlanmış patronla birləşib.
- Əsas keçirici patrona uyğun gəlir.
- Torpaqlanma sistemi müvafiq şəkildə quraşdırılıb.
- Əsas kabel yalnız ixtisaslı elektrik tərifi nəvəz edilib (bu lazım olarsa) Əvəz edilən əsas kablər satışdan sonrakı xidmətə daxildir.
- Heç bir çoxsaylı keçirici r/birləşdiricilər və ya uzatma kabləri istifadə olunmur.

- Torpaqda axıtma dövrəsinin qırılması baş verərsə, yalnız bu işarəni kəsətdirən növ istifadə olunabilir: Yalnız bu işarə cari tətbiq olunub qaydalara zəmanət verir.
- Əsas keçirici bütün vaxtlarda daxil olunabilir.
- Əsas kabel əzilməyib, təzələnməyib, kəsilməyib və ya istismənlərlə əlaqə dən deyil.

## İlk dəfə yumamışdan əvvəl

Cihaz zavoddan çıxmamışdan öncə ətraflı olaraq sınaqdan keçirilmişdir. Sınaq prosedurlarından qalan suyu kənarlaşdırma üçün **Cottons (Pambıq)** **90°C** proqramını **paltarsız** olaraq işə salın.

### Göstəriş:

- Cihaz düzgün quraşdırılmış və düzgün birləşdirilmiş olmalıdır. → "Mövqeləndirmə v ə birləşmə" Səhifə 14
- Zədələnmiş cihazı əsla işə salmayın.

1. Şəbəkə ştekerini daxil edin.
2. Su kranını açın.
3. Qapını bağlayın. Hər hansı camaşır əlavə etməyin.
4. **Cottons (Pambıq)** **90°C** proqramını seçin.
5. Yuyucu vasitə siyirməni açın.
6. Təxminən 1 litr suyu Dispenser paylayıcı II-yə tökün.
7. İstehsalçının yüngül çirkənmə üçün təlimatlarına əsasən, Dispenser paylayıcı II-yə standart yuyucu vasitəni əlavə edin.  
**Göstəriş:** Köpüklənmənin qarşısını almaq üçün, tövsiyə edilən yuyucu vasitə miqdarının yalnız yarısını istifadə edin. Heç bir yun parçalar üçün və ya yumşaq yuyucu vasitə istifadə etməyin.
8. Yuyucu vasitə siyirməni bağlayın.
9. **Start/Reload (Başlat/Yenidən yükləyin)** seçin.

az Mövqel əndirmə və birləşmə

10. Proqram başa çatdıqda, proqram selektorunu **Off (Qapalı)** mövqeyinə keçirin.

**İndi cihazınız istifadə üçün hazırdır.**

## Nəql

məsələn, başqa yerə köçərək

### Hazırlıq işləri:

1. Su kranını bağlayın.
2. Təchizat şlanqında su təzyiqini azaldın. → Səhifə 48
3. Qalıq suyu drenaj vasitəsilə axıdın. → Səhifə 47
4. Cihazı şəbəkədən ayırın.
5. Şlanqları çıxarın.
6. Dispenserləri boşaldın.

### Diqqət!

#### Dispenserlərdən axan yuyucu vasitənin/yumşaldıcının cihazı zədələməsi riski

Axan yuyucu vasitə/yumşaldıcı vasitə cihazın düzgün işləməsinə mane ola bilər, məsələn, elektronikanın zədələnməsinə səbəb bəndən. Cihazı daşımazdan əvvəl dispenserləri boşaldın.

### Nəqliyyat bloklarının quraşdırılması:

1. Örtükləri kənarlaşdırın və onları təhlükəsiz yerdə saxlayın.

**Göstəriş:** Lazım olarsa vint açandan istifadə edin.

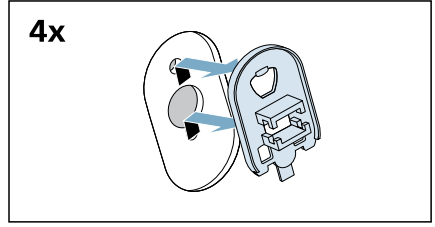
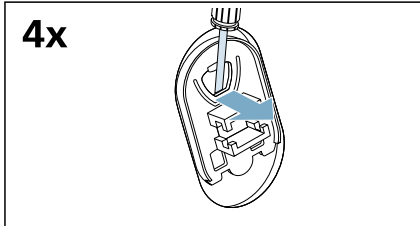

2. Bütün dörd qolu yerləşdirin.

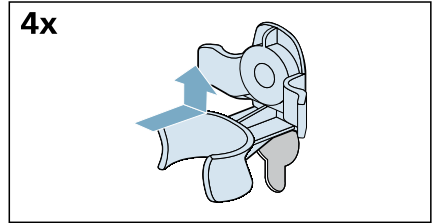

- a) Əsas kabeli təhlükəsiz şəkildə tutacaqlara sıxın.

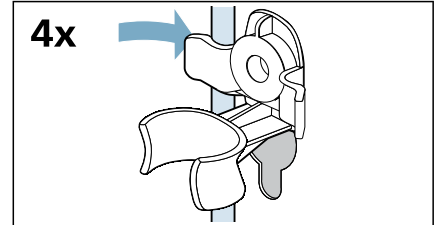

- b) Vintləri yerləşdirin və sıxın.

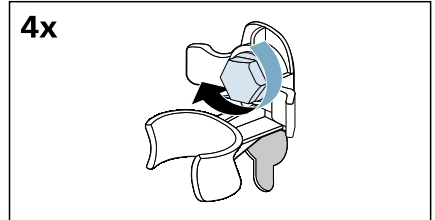

- c) Boruları t ə hlük ə siz ş ə kild ə tutacaqlara sıxın.

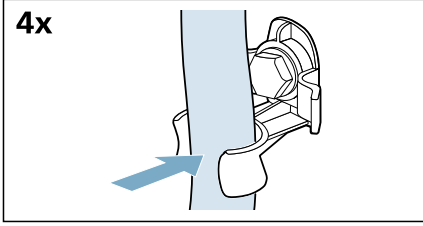

**Cihazı yenidən yandırmamışdan öncə:**

### Göst ə rişl ə r

- N əqliyyat fiksatorları **çıxarılmalıdır**.  
→ "N əqliyyat mane ə l ə rinin k ə narlaşdırılması" S ə hif ə 15
- Dispenser paylayıcı II-y ə t ə xmin ə n 1 litr su tökün,  **Drain (Süz m ə k)** proqramını seçin v ə başlayın. Bu zaman siz yuyucu vasit ə nin növb ə ti yuyulma zamanı birbaşa drenaj olan hiss ə y ə ötürülm ə sinin qarşısını alacaqsınız.

## Cihazla tanışlıq

### Cihaz

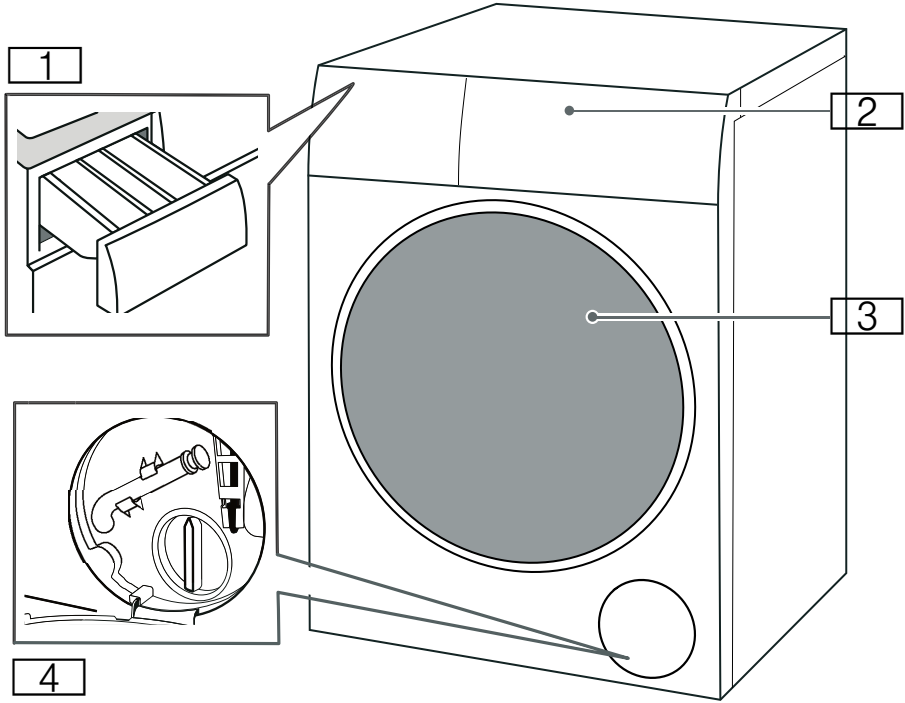

- 1 Yuyucu vasit ə üçün siyirm ə
- 2 N ə zar ə t paneli
- 3 Yükl ə m ə qapısı
- 4 Xidm ə t klapanı



## N əzar ə t paneli

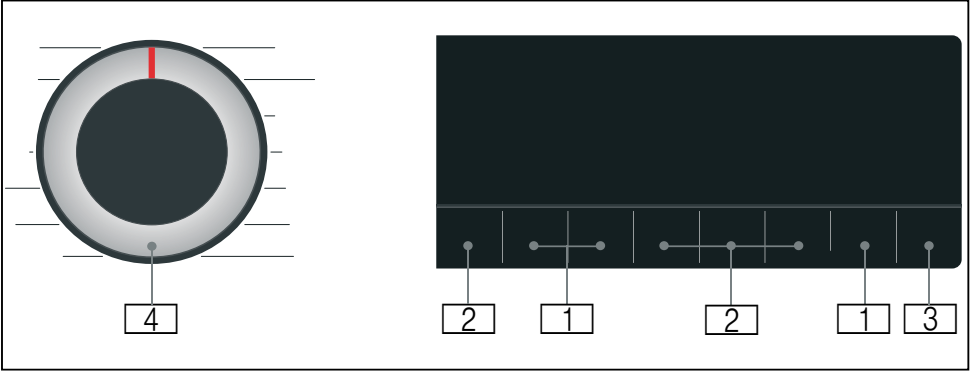

- 1 **Proqram üzr ə standart parametrl ə r** d ə yışdiril ə bil ə r. Proqram üzr ə bütün standart parametrl ə rin icmalı → S ə hif ə 37
- 2 **Əlav ə proqram parametrl ə ri** seçil ə bil ə r. Bütün ə lav ə proqram parametrl ə rinin icmalı → S ə hif ə 38
- 3 Proqramı başlatmaq v ə ya dayandırmaq üçün (m ə s ə l ə n, camaşır əlavə etmək məqsədilə) **Start/Reload (Başlat/Yenidən yükləyin)** düyməsini basın.
- 4 Proqramı seçmək üçün **proqram selektoru** v ə cihazı yandırmaq/söndürmək üçün selektor.

## Ekran paneli

### Proqram üzr ə standart parametrl ə r

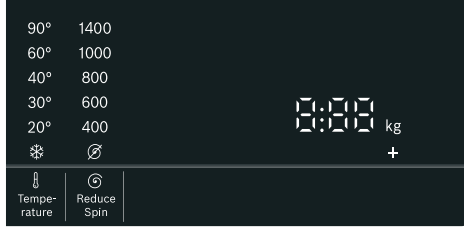

Ekran	Parametrl ə r	T ə svir
* - 90°	Temperature (Temperatur)	Tempratur rejimi °C il ə seçil ə bil ə r * = soyuq
∅ - 1400*	Reduce Spin (Spin sür ə tli)	Fırlanma sürəti rpm (hər saniyə d ə dövriyyə olaraq) il ə ∅ = "No spin" (Fırlanma yoxdur)
2:30*	Proqramın qalan vaxtı	Proqramın qalan vaxtı s:d (dəqiqə :saat) olaraq seçilmiş proqramdan asılıdır
0,5 - 24 s	Ready in/ Time Dry	Proqram ...s (s = saat) sonra başa çatır
9,0* kq/ 6,0* kq	Yuma/ Qurutma üçün maksimum yükləmə	Tövsiyə olunan yükləmə kq ilə
* Seçilmiş proqramdan və modeldən asılı olaraq.		

### Əlav ə proqram parametrl ə ri



Ekran	Parametrl ə r
	Drying Aim (Qurutma məqsədi)
—	Prewash (Öncə yuma)
—	Easy Iron (Asan ütüləmə)
—	SpeedPerfect

### Proqram gedişinin vəziyyət indikatorları (proqram ardıcılığı)

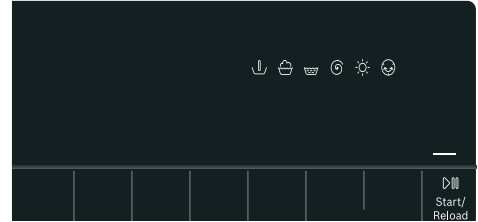

Ekran	Parametrl ə r
—	Start/Reload (Başlat/Yenidən yükləyin)
	Prewash (Öncə yuma)
	Yuma
	Yaxalama
	Fırlatma/Sıxma
	Qurutma
	Qırış önləyici
<i>End</i> (Son)	Proqramın sonu



## Yuyucu

### Çamaşırların yuyulmaya hazırlanması

#### Çamaşırlarınızın və cihazınızın qorunması

#### Diqqət!

#### Cihaza/parçaya ziyan

Kənar əşyalar (qəpik pullar, kağız sancaqları, iynələr, mismarlar) çamaşırlara və cihazın komponentlərinə zərər verə bilər.

Çamaşırlarınızı hazırlayarkən aşağıdakı təlimatlərə əməl olunmalıdır:

- Yuyucu və təmizləmə vasitələrinin və təmizləmə agentlərinin miqdarını təyin edərkən istehsalçının təlimatlarına daim əməl edin.
- Maksimal yükləmə miqdarını aşmayın. Həddindən artıq yükləmə pis yuma performansına səbə olur.
- Çamaşırların yumadan öncə təmizlənməsi üçün istifadə olunan yuyucu maddələri və vasitələri (məsələn, ləkə təmizləyici, yuma öncəsi spreyləri və s.) çamaşır maşının səthindənkənar saxlayın. Hər hansı bir sprey qalığını və digər qalıqları/damcıları nəmli bir təmizləyici istifadə edərkən də təmizləyin.
- Bütün cibləri boşaldın. Kənar əşyaları çıxardın.
- Metal hissəcikləri (kağız sancaqları və s.) çıxarın.
- Şalvar, trikotaj və toxunma məhsulları, məs. forma, tişört və ya sviterlər tərs üzünə çevrilməlidir.
- Dəmirli alt geyimlərin cihazda yuyula biləcəyindən əmin olun.
- Zərif parçaları çamaşır çantalarında və torbalarında (kolqotkalar, dəmirli byusqalter) yuyun.
- Zəncirbəndləri bağlayın və düymələri düymələyin.

- Ciblərdən və yaxalıqdan toropağı fırçalayın.
- Pərdə asqılarını çıxarın və ya çanta/torba içərisinə qoyun.

#### Camaşırın çeşidlənməsi

Çamaşırlarınızı, qulluq göstərişlərinə və istehsalçının qulluq etiketlərinə göstərilən məlumatlara görə çeşidləyin:

- Parçanın/Lifin növü
- Rəng
- **Göstəriş:** Paltarlar rəngini dəyişə bilər. Ağ və rəngli paltarlarınızı ayrıca yuyun. Yeni rənglənmiş çamaşırları ilk dəfə yuyarkən ayrıca yuyun.
- Kirlənmə
  - Eyni səviyyədə kirlənmiş çamaşırları bir yerdə yuyun.
    - **Yüngül:** İlk qulluğa ehtiyac yoxdur, əgər zərərət yaranarsa, **SpeedPerfect** parametrisini tənzimləyin.
    - **Normal**
    - **Ağır:** Daha az çamaşır yükləyin, ilk qulluq və ya islatma lazımdır.
    - **Ləkələr:** Ləkələri təzə olduqda təmizləyin / ilk qulluq edin. İlk öncə köpüklü su ilə isladın; lakin sürtməyin. Sonra isə, müvafiq proqramla ayrı-ayrı çamaşırlarınızı yuyun. Getməyən, yaxud qurumuş ləkələr bəzən yalnız bir neçə yuma ilə çıxarıla bilər.
  - Qulluq etiketlərinin üzərindəki simvollar



Normal yuma prosesi üçün uyğundur;

məs. Cottons (Pambıq)





Daha zərif yuma prosesi tələb olunur;

məs. Easy-Care



Xüsusi zərif yuma prosesi tələb olunur;

məs. Delicate/Silk (Zərif/İpək) proqramı





-  Əl ilə yuma üçün uyğundur; məs.  Wool (Yun)  proqramı
-  Maşında yumayın.

## Çamaşırın qurutmağa hazırlanması

**Göstəriş:** Çamaşırların bərabər qurumasını təmin etmək üçün, onları aşağıdakılara görə çeşidləyin:

- Parçanın növü
- Qulluq etiketlərinin üzərindəki qulluq simvolları.

Yalnız qulluq yarlığı üzərində "qurutmaya davamlı" və ya aşağıdakı simvollar olan çamaşırları qurudun:

-  : Siz seçə bilərsiniz  
 **Intensive Dry**
-  : Siz seçə bilərsiniz  
 **Gentle Dry**

Aşağıdakı parçalar qurudula bilməz:

-  = "Qurutmaq olmaz" qulluq simvolu
- Zərif parçalar (ipək, sintetik pərdələr).
- Kauçuk və ya oxşar materialları ehtiva edən parçalar.
- Məsələn, ləkə təmizləyici, neft efiri, durulaşdırıcılar kimi alışıla bilməyən mayelərlə işlənmiş parçalar. Partlama riski!
- Tərkibində saç spreyi və oxşar maddələrə daxil olan parçalar.



## Göstərişlər

- Qurudulmazdan öncə əl ilə yuyulmuş parçalar müvafiq sürətlə fırladılmalıdır.
- Qurutmadan öncə optimal sürətdə fırladın. Pambıq parçalar üçün 1000 rpm-dən çox, asan yuyulan parçalar üçün isə 800 rpm-dən çox olan fırlanma sürəti məsləhətləndirilir.

- Yuyulmuş çamaşırları qurutmadan dərhal sonra ütüləməyin. Qalıq rütubətin bərabər şəkildə paylanması üçün yuyulan çamaşırların burulması məsləhətləndirilir.
- Çamaşırların yaxşı qurudulması üçün, örtüklər, maxra parçalar və digər böyük parçalar ayrılıqda qurudulmalıdır.
- Maksimal yükü aşmayın.

## Kraxmallamaq.

**Göstəriş:** Paltara yumşaldıcı vasitə verməyin.

1. Cihazı qoşun.
2. **Rinse (Durulamaq)**  proqramını seçin.
3. Nişastanı ölçərək istehsalçının təlimatlarına uyğun olaraq paylayıcı  bölməsinə tökün (zərurət yaranarsa, əvvəlcə təmizləyin).
4.  **Start/Reload (Başlat/Yenidən yükləyin)** düyməsinə basın.

## Rəngləmə/kəmə

Rəngli maddə yalnız məişət icazə verilən miqdarda istifadə edilməlidir. Duz paslanmayan polada ziyan vura bilər. Həmişə rəngləmə zamanı istehsalçının göstərişlərinə əməl edin.

Paltarları ağartmaq üçün cihazdan **istifadə** etməyin.



## Yuyucu vasitələri və qulluq məhsulları

Düzgün yuyucu vasitə və qulluq məhsullarının seçimi və istifadəsi ilə Siz, öz cihazınızı və çamaşırlarınızı qoruya bilərsiniz. Cihazınıza uyğun olan bütün yuyucu və qulluq məhsullarından istifadə edə bilərsiniz.

**Göstəriş:** Cihazı təhlükəsiz şəkildə istifadə etdiyinizdən əmin olmaq üçün zəhmət olmasa təhlükəsizlik məlumatını → Səhifə 5 oxuyun.

İstifadə və dozajlamaya dair istehsalçı təlimatlarını qablaşdırmadan tapmaq olar.

### Göstərişlər

- Yalnız öz-özünə axan maye yuyucu vasitələri istifadə edin
- Fərqli maye yuyucu vasitələri qarışdırmayın
- Yuyucu vasitələri parça yumşaldıcıları qarışdırmayın
- Üst təbəqə inkişaf etmiş və ya çox sıxılmış məhsullardan istifadə etməyin
- Həlləcilər, kostik maddələr və ya uçucu maddələr (məsələn, ağartıcı) olan məhsulları istifadə etməyin.
- Boyalardan az istifadə edin, çünki duz paslanmayan polada zərər verə bilər
- Cihazda ağartıcı maddələrdən istifadə etməyin

## Yuyucu vasitə tövsiyyəsi









Bu məlumat, əşyalarınız üçün doğru yuyucu vasitəni seçməyinizə kömək etməkdir.

Parçalar	Yuyucu vasitə	Proqram	Temperatur
Pambıqdan və ya kətdən hazırlanmış istiyə davamlı ağ parçalar	Tərkibində optik parıldadıcılar olan standart yuyucu vasitələr	Pambıqlar	Soyuqdan 90 °C - ə qədər
Kətan və ya pambıqdan hazırlanmış rəngli parçalar	Rəngli çamaşırlar üçün yuyucu vasitə aqarıcı və optik parıldadıcılar olmadan	Pambıqlar	Soyuqdan 60 °C - ə qədər
Asan qulluq olunan və ya sintetik materiallardan hazırlanmış rəngli parçalar	Rəngli/zərif çamaşırlar üçün yuyucu vasitə aqarıcı və optik parıldadıcılar olmadan	Asan Qulluq	Soyuqdan 60 °C - ə qədər
İpəkdən və ya viskozdan hazırlanmış zərif parçalar	Zərif parçalar	Zərif Parçalar/İpək	Soyuqdan 40 °C - ə qədər
Yun	Yun parçalar üçün yuyucu vasitələr	Yun	Soyuqdan 40 °C - ə qədər

**Eyham:** Evdə istifadə üçün yuyucu vasitələr, qulluq məhsulları və təmizləyici maddələr haqqında daha çox məlumat əldə etmək üçün [www.cleanright.eu](http://www.cleanright.eu) saytını ziyarət edin.























## **P** Proqramlara ümumi baxış

### Seçil ə bil ə n proqram

Proqram/Camaşırın növü	Seçiml ə r/M ə lumat
<p><b>Proqramın adı</b></p> <p>Proqram və hansı parça üçün uyğunluğu haqqında qısa məlumat.</p>	<p>Yuma üçün maksimal yükləmə / Qurutma üçün maksimal yükləmə /</p> <p>Maksimal yükləmə kq ilə modeldən və proqramdan asılı olaraq</p> <p>seçil ə bil ə n temperatur* °C ilə</p> <p>seçil ə bil ə n fırlanma sürəti* rpm ilə</p> <p>mümkün əlavə proqram parametrləri*</p> <p>qurutma üçün mümkün əlavə parametr* seçil ə bil (məy)ən ✓, seçil ə bil m ə y ə n -</p> <p>yumşaldıcı</p>
<p><b>Cottons (Pambiq)</b> </p> <p>Davamlı parçalar, pambiq və ya kə tandan hazırlanmış istiyə davamlı parçalar.</p> <p><b>Göstərişlər</b></p> <ul style="list-style-type: none"> <li>60 C və ya daha yüksək bir temperaturda uzun müddət hər hansı bir program istifadə etmə misinizə,  işarəsi (barabanın təmizlənməsi barədə məlumat signalı) yanısönür. Barabanı və çıxış hissəsini təmizləmək üçün, heç bir camaşır yükləməyin və <b>Cottons (Pambiq)</b>  <b>90°C</b> proqramını seçin, bundan sonra işarə yoxa çıxacaqdır. → Səhifə 50</li> <li>Barabana qulluq məlumatı signalının yandırılması/söndürülməsi. → "Cihaz parametrləri" Səhifə 44</li> </ul>	<p>9,0 (5,0**) kq/6,0 kq</p> <p>* - 90 °C</p> <p>400 - 1400 rpm</p> <p> Prewash (Öncə yuma),  Easy Iron (Asan ütüləmə),  SpeedPerfect</p> <p> Drying Aim (Qurutma məqsədi) ✓ (☰+✓, ☰✓, ☰✓) ✓</p> <p>mümkün</p>
<p>* Model və proqramdan asılı olaraq.</p> <p>** Əlavə proqram parametrisə bəbindən  <b>SpeedPerfect</b> azaldılmış yükləmə.</p>	





Proqram/Camaşırın növü	Seçiml ə r/M ə lumət
<p><b>Eco 40-60</b></p> <p>Normal kirl ə nmiş pambıq, k ə tan v ə qarışıq parçaları yumaq v ə d ə rhal dolabda saxlamaqdan ötrü qurudulması üçün müvafiqdir.</p> <p><b>Göst ə rişl ə r</b></p> <ul style="list-style-type: none"> <li>■ Camaşır işarəsinə əsasən 40 C-dən  60 C-dək  temperatura yuyula bilən tekstillər eyni yuma tsiklində birlikdə yuyula bilər.</li> <li>■ Yuma performansını hüquqi standartlara əsasən müəyyən edilmiş ən yüksək mümkün yuma performansına uyğun gəlir. Mümkünən yaxşı yuma performansını ilə enerjini optimal qənaətdə etməklə üçün, yuma temperaturu yükləmə həcminə əsasən avtomatik olaraq tənzimlənir və dəyişdirilə bilər.</li> <li>■ Yuma və qurutma proqramı <b>Eco 40-60</b> proqramını seçməklə və  <b>Drying Aim (Qurutma məqsədi)</b> aktiv etməklə əldə edilə bilər.</li> </ul>	<p>9,0 kq/6,0 kq</p> <p>-</p> <p>400 - 1400 rpm</p> <p> Prewash (Öncə yuma),  Easy Iron (Asan ütüləmə)</p> <p> Drying Aim (Qurutma məqsədi) ✓ ( ✓,  ✓,  ✓)</p> <p>mümkün</p>
<p><b>Easy-Care</b> </p> <p>Sintetik materiallardan və ya qarışıq parçalardan hazırlanmış tekstil məmulatları.</p>	<p>4,0 kq/2,5 kq</p> <p> - 60 °C</p> <p>400 - 1400 rpm</p> <p> Prewash (Öncə yuma),  Easy Iron (Asan ütüləmə),  SpeedPerfect</p> <p> Drying Aim (Qurutma məqsədi) ✓ ( ✓,  ✓,  ✓)</p> <p>mümkün</p>
<p><b>Mix (Qarışıq)</b> </p> <p>Pambıq və sintetik parçalardan hazırlanmış çamaşırların qarışıq yüklənməsi.</p>	<p>4,0 kq/2,5 kq</p> <p> - 60 °C</p> <p>400 - 1400 rpm</p> <p> Prewash (Öncə yuma),  Easy Iron (Asan ütüləmə),  SpeedPerfect</p> <p> Drying Aim (Qurutma məqsədi) ✓ ( ✓,  ✓,  ✓)</p> <p>mümkün</p>
<p>* Model və proqramdan asılı olaraq.</p> <p>** Əlavə proqram parametri sərbəbindən  SpeedPerfect azaldılmış yükləmə.</p>	























Proqram/Camaşırın növü	Seçiml ə r/M ə lumat
<b>AllergyPlus</b>  Pambıq və kə tandan istehsal edilmiş davamlı parçalar. <b>Göstəriş:</b> Xüsusilə də gigiyenik olaraq təmiz olması vacib olan məmulatların yuyulması üçün uyğunlaşdırılmışdır və təyin olunmuş temperaturda uzun yuma tsiklinə, yüksək su səviyyəsi və uzun fırlanma tsiklinə görə özəl olaraq həssas dəriyə qarşı müsbətdir.	6,5 kq/5,0 kq * - 60 °C 400 - 1400 rpm  Prewash (Öncə yuma),  Easy Iron (Asan ütüləmə),  SpeedPerfect  Drying Aim (Qurutma məqsədi) ✓ (☰ <sup>+</sup> ✓, ☰ ✓, ☰ ✓) mümkün
<b>Super 15'/Wash &amp; Dry 60' (SuperQuick 15'/Yuma&amp;Qurulama 60')</b>   Az miqdarda çirkələnmiş pambıq, kətan, sintetik və ya qarışıq parçalardan hazırlanmış yüngül geyimlər üçün. Yuma üçün təxminən 15 dəqiqə. Qurutma funksiyası seçilərsə, ondan sonra təxminən 45 dəqiqəlik bir qurutma prosesi davam edəcək. <b>Göstəriş:</b> Standart proqram <b>Super 15' (SuperQuick 15')</b>  -dir.  <b>Drying Aim (Qurutma məqsədi)</b> düyməsinə basmaqla <b>Wash &amp; Dry 60' (Yuma&amp;Qurulama 60')</b>  proqramına keçə bilərsiniz.	2,0 kq/1,0 kq * - 40 °C 400 - 1000 rpm -  Drying Aim (Qurutma məqsədi) ✓ (☰ <sup>+</sup> -, ☰ ✓, ☰ -) mümkün
<b>Rinse (Durulamaq)</b>  Sonrakı fırlanma tsiklinə yaxalama üçün.	-/- -  -1400 rpm  Easy Iron (Asan ütüləmə)  Drying Aim (Qurutma məqsədi) ✓ (☰ <sup>+</sup> ✓, ☰ ✓, ☰ ✓) mümkün
  <b>Spin/Drain (Fırlanmaq/Süzmək)</b> Seçilə bilən fırlanma sürəti və sonradan qurutma ilə fırlanma üçün. Əgər  seçmişsinizsə, bu,  <b>Drain (Süzmək)</b> proqramını işə salacaq, su yalnız yaxalama prosesindən sonra boşaldılır, fırlatma sikli yoxdur.	-/- -  -1400 rpm  Easy Iron (Asan ütüləmə)  Drying Aim (Qurutma məqsədi) ✓ (☰ <sup>+</sup> ✓, ☰ ✓, ☰ ✓) mümkün deyil



\* Model və proqramdan asılı olaraq.

\*\* Əlavə proqram parametri səbəbindən  **SpeedPerfect** azaldılmış yükləmə.

Proqram/Camaşırın növü	Seçiml ə r/M ə lumat
<p> <b>Wool (Yun)</b> </p> <p>Əl və ya maşında yuyula bilən yun və ya tərkibində yun olan parçalar;</p> <p>camaşırların qırışmaması üçün zərif yuma proqramı, daha uzun fasilələri (əşyalar suda qaldığı müddətdə).</p> <p><b>Göstəriş:</b> Paltarın qırışmaması üçün, quruduqdan sonra az miqdarda nəm qalarsa, lütfən, qurudulma proqramı bitdikdən sonra paltarları mümkün qədər tez çıxarın.</p>	<p>2,0 kq/1,0 kq</p> <p>* - 40 °C</p> <p>Ø - 800 rpm</p> <p>-</p> <p>☀ Drying Aim (Qurutma məqsədi) ✓ (☐<sup>+</sup>-, ☐<sup>-</sup>-, ☐ ✓)</p> <p>mümkün</p>
<p> <b>Delicate/Silk (Zərif/İpək)</b></p> <p>Zərif, yuyula bilən parçalar üçün, məsələn ipək, satin, sintetik liflərdən və ya qarışıq liflərdən hazırlanmış camaşırlar (məsələn, ipək bluzkalar, ipək şəriflər).</p>	<p>2,0 kq/-</p> <p>* - 40 °C</p> <p>Ø - 800 rpm</p> <p>↓, Prewash (Öncə yuma), ☐ Easy Iron (Asan ütələmə)</p> <p>☀ Drying Aim (Qurutma məqsədi) -</p> <p>mümkün</p>
<p> <b>Refresh (Yeniləmə)</b></p> <p>Tez-tez yuyulmağa ehtiyac olmayan yun, kətan, kostyumlar və s. üçün uyğun olan qoxu aradan qaldırılması və qırıqların azaldılması proqramı.</p> <p><b>Göstərişlər</b></p> <ul style="list-style-type: none"> <li>■ Proqram bitdikdən sonra 3-5 dəqiqə ərzində paltarları havalandırılan bir yerdə asmaq tövsiyə olunur. Əgər təzələmə proqramı davamlı olaraq istifadə edildikdə, cihazdakı qoxunu aradan qaldırmaq üçün hər bir təzələmə proqramı tsikli arasında bir yuma tsiklinin həyata keçirilməsi tövsiyə olunur.</li> <li>■ Bu proqram üçün yuyucu vasitə ilə təzələmə edilə bilər.</li> </ul>	<p>-/1,0 kq</p> <p>-</p> <p>-</p> <p>-</p> <p>☀ Drying Aim (Qurutma məqsədi) -</p> <p>mümkün deyil</p>
<p>* Model və proqramdan asılı olaraq.</p> <p>** Əlavə proqram parametri səbəbindən  <b>SpeedPerfect</b> azaldılmış yükləmə.</p>	

Proqram/Camaşırın növü	Seçimlər/Məlumat
<p> <b>My Time Dry</b></p> <p>Qarıxiq parçalar; pambiq və sintetik materiallardan hazırlanmış yüngül çirklənmiş camaşırılar üçün.</p> <p>Proqram müddətinin uzunluğu hər dəfə minimum 20 dəqiqə olaraq seçilə bilər. Proqramın maksimal uzunluğu 120 dəqiqədir və o, 10 dəqiqəlik intervallarla azaldıla bilər.</p> <p><b>Göstərişlər</b></p> <ul style="list-style-type: none"> <li>■  <b>Ready in/Time Dry</b> proqramının standart parametri bu proqram üçün seçilə bilər.</li> <li>■ Bu proqram yalnız qurutma prosesi üçün istifadə edilir, yuyucu vasitə əlavə edilə bilər.</li> <li>■ Yaxşı qurutma və enerjiyə qənaət etmək üçün, avtomatik qurutma funksiyasından istifadə etmək tövsiyə edilir.</li> </ul>	<p>-/6,0 kq</p> <p>-</p> <p>-</p> <p>-</p> <p>-</p> <p> Drying Aim (Qurutma məqsədi) -</p> <p>mümkün deyil</p>
<p> <b>Gentle Dry</b></p> <p>Paltarların aşağı temperaturda qurulması üçün zərərli qurulama proqramı,</p> <ul style="list-style-type: none"> <li>-  seçməklə avtomatik + tam qurutma nəticəsi,</li> <li>-  seçməklə avtomatik tam qurutma nəticəsi,</li> <li>-  seçməklə avtomatik qurutma və ütüləmə nəticəsi.</li> </ul>	<p>-/2,5 kq</p> <p>-</p> <p>-</p> <p>-</p> <p> Drying Aim (Qurutma məqsədi) ✓ ( ✓,  ✓,  ✓)</p> <p>mümkün deyil</p>
<p> <b>Intensive Dry</b></p> <p>Paltarların yuxarı temperaturda qurulması üçün normal qurulama proqramı,</p> <ul style="list-style-type: none"> <li>-  seçməklə avtomatik + tam qurutma nəticəsi,</li> <li>-  seçməklə avtomatik tam qurutma nəticəsi,</li> <li>-  seçməklə avtomatik qurutma və ütüləmə nəticəsi.</li> </ul>	<p>-/6,0 kq</p> <p>-</p> <p>-</p> <p>-</p> <p> Drying Aim (Qurutma məqsədi) ✓ ( ✓,  ✓,  ✓)</p> <p>mümkün deyil</p>
<p>* Model və proqramdan asılı olaraq.</p> <p>** Əlavə proqram parametri sərbəhdən  <b>SpeedPerfect</b> azaldılmış yükləmə.</p>	

## Qurulama masası

Tövsiyə olunan qurutma proqramı	Qurutma yükü (kq)	Təxmini qurutma müddəti (dəq)		
		 (Ütülənəcək səviyyədə quru)	 (Şkafa asılacaq qədər quru)	 (Şkafa asılacaq qədər quru+)
☀ Intensive Dry	1,0-2,0	45-60	50-80	65-100
	2,0-4,0	60-90	80-140	100-160
	4,0-6,0	90-140	140-200	160-270
☀ Gentle Dry	0,5-1,5	35-45	50-70	65-100
	1,5-2,5	45-55	70-100	100-125

- i Quruma müddətləri cədvəli yalnız istinad üçündür. Yuma + qurutma proqramı üçün, yuma müddəti ümumi proqram müddəti əlavə edilməlidir.
- i Yuxarıda göstərilən müddət istinad dəyəri kimi verilir, faktiki qurutma müddətinə geyimin növü, geyimin çəkisi, dehidratasiya dərəcəsi və ətraf mühitin temperaturu təsir edə bilər.
- i Bərabər qurutma nəticəsinə nail olmaq üçün ağır və yüngül paltarları ayırmaq tövsiyə olunur. Məsələn, qurutmaq üçün qalın dəsmal və köynəyi ayırın.
- i  (Şkafa asılacaq qədər quru+) böyük və ağır çəkili camaşırların qurudulması üçün tövsiyə olunur.
- i Quruduqdan sonra paltarın qırıqlarını azaltmaq üçün bir dəfəyə az miqdarda paltarı qurutmaq tövsiyə olunur.
- i Lütfən, yuxarıdakı cədvəldə göstərilməyən proqramın qurudulma müddəti üçün panel ekranına baxın.

## **P+** Proqram üzrə standart parametrlər

Seçilmiş proqramlar üçün fabrika ayarlarını dəyişdirə bilərsiniz. Ayarlar hətta seçilmiş proqramın işləmə prosesi zamanı da dəyişdirilə bilər. Təsirlər proqramın inkişafından asılı olaraq dəyişir.

### **Temperature (Temperatur)**

Proqram başlamazdan əvvəl və sonra, proqramın hansı mərhələdə olmasından asılı olaraq ekrandakı istədiyiniz temperaturu tənzimləyərk temperatur parametrini dəyişə bilərsiniz.

Təyin oluna bilən maksimal temperatur seçilmiş proqramdan asılıdır.

### **Reduce Spin (Spin sürətli)**

Proqramın hansı mərhələdə olduğundan asılı olaraq, proqramdan əvvəl və işləmə müddətində fırlanma sürətini ekrandakı sürət (rpm ilə / bir dəqiqədə dövrənin sayı) tənzimləyərk dəyişə bilərsiniz.

**parametr**  = "No spin" (Fırlanma yoxdur). Yaxalama suyu boşaldılır, lakin son fırlanma olmur. Camaşır barabanının içində yaş qalır. Bu rejim sıxılmamalı camaşır ucundur.



Siz "No spin" (Fırlanma yoxdur) rejimini seçməklə proqram başa çatdıqdan sonra camaşırın yuyulmadan dərhal sonra cihazdan çıxarılmayacağı hallarda qurumasının qarşısını ala bilərsiniz.

Modeldənvə seçilmiş proqramdan asılı olaraq seçilə bilən maksimal sürət.

## **Ready in/Time Dry**



**Proqrama başlamazdan əvvəl**, proqramın sonunu ("Finish in" (Sonda vaxtı) ən çox 24 saata qədər 0,5 saat artımında (h = saat) artımında ("minimum seçilə bilən bitmə vaxtı" v ə 9,5 st aralığında) və ya 1 saat (10 saat və 24 saat aralığında) artımında əvvəlcədən təyin edilə bilər.

Bunun üçün:

1. Proqramı seçin ( **My Time Dry\*** proqramı istisna olmaqla). Seçilmiş proqrama müvafiq olaraq proqramın müddətini ekrana çıxır, məsələn **2:30** (saat:dəqiqə).
2. Tələb olunan saat ekranda peyda olunana qədər **Ready in/Time Dry** düyməsini sıxmağa davam edin.
3.  **Start/Reload (Başlat/Yenidən yükləyin)** düyməsini seçin. Proqram başlayır. Seçilmiş saat (məsələn **8 s**) ekran panelində görünür və proqram başlayana qədər geri sayma olur. Proqramın müddətini ədəd daha sonra ekranda görünür.

**Göstəriş:** Proqram işlədiyi zaman onun müddətini avtomatik olaraq tənzimləyir. Zavod parametrlərində və ya proqramın əlavə parametrlərində dəyişiklik həmçinin proqramın müddətini dəyişdirə bilər.

**Proqrama başladıqdan sonra** (Əgər "Finish in" vaxtı seçilibsə və proqram hələ başlamayıbsa) əvvəlcədən seçilmiş müddəti aşağıdakı kimi dəyişə bilərsiniz:

1.  **Start/Reload (Başlat/Yenidən yükləyin)** düyməsini seçin.
2. Saatin rəqəmlərini dəyişmək üçün **Ready in/Time Dry** düyməsini sıxmağa davam edin.
3.  **Start/Reload (Başlat/Yenidən yükləyin)** düyməsini seçin.

\* Modeldənvə asılı olaraq

## **P+** Proqramın əlavə ayarları

**Göstəriş:** Siz ümumi baxışda mümkün proqramların əlavə parametrlərini tapa bilərsiniz, bu modeldən asılı olaraq fərqlidir.

Əlavə proqram parametrləri seçməklə siz yuma/qurutma prosesini paltarlarınıza daha yaxşı uyğunlaşdırabilirsiniz.

Proqramın fəaliyyət dərəcəsindən asılı olaraq bu parametrlər seçilə və ya ləğv edilə bilər.

Düymə indikatoru lampaları parametrlərini aktivləşdirir.

Cihaz söndürüldükdən sonra parametrlər saxlanılır.





### **Drying Aim (Qurutma məqsədi)**

Qurutma funksiyasını aktivləşdirmək və ya deaktivləşdirmək üçün  **Drying Aim (Qurutma məqsədi)** düyməsinə basın. Bu funksiya aktivləşdirildikdə fasilə siz olaraq yuma və qurutma mümkündür (yalnız **Seçimə görə qurutma** proqramları üçün). İstəyə görə seçilə bilər. Qurutma rejimi mövcuddur:

 **(Şkafa asılacaq qəddər quru)** Təqatlı parçalar üçün. Camaşır qatlanaraq və ya asılaraq dolaba qoyula bilər. Bu, standart qurutma rejimidir. Bu rejimdə qurutma müddəti avtomatik olaraq qurudulan camaşırların miqdarına uyğunlaşdırılır.

 **(Şkafa asılacaq qəddər quru+)** Uzun müddət qurudulması lazım olan çox qatlı tekstil məhsullardan hazırlanan parçalar üçün. Camaşır qatlanaraq və ya asılaraq dolaba qoyula bilər. Camaşır tam qurutmadan da daha qurudur.

 **(Ütülənəcək səviyyədə quru):** Zərif parçadan camaşır üçün. Ütülənmiş üçün münasib olan parçalar (qırıqmanın qarşısını almaq üçün ütülənmişdir). Əlavə olaraq, paltarlar qurmaq üçün asıla bilər.

 **Drying Aim (Qurutma məqsədi)** aktivləşdirildikdən sonra qurutma prosesi icra ediləcəkdir. Əgər sizə yalnız fərdi qurutma proqramı lazımdırsa, siz  **Intensive Dry**,  **Gentle Dry** və ya  **My Time Dry** seçə bilərsiniz.

### **Göstərişlər**

- Qurutma üçün maksimal yükü aşmayın. Proqramlara ümumi baxış → "Seçilən bilən proqram" Səhifə 31
- Yaxşı qurutma nəticəsi əldə etmək üçün qurutma mərhələsi olan yuma proqramında maksimum fırlanma sürəti avtomatik olaraq seçiləcəkdir.

### **Prewash (Öncə yuma)**

Daha çox kirlənmiş camaşır üçün ilkin yuma.

Bunu aktivləşdirmək və ya deaktivləşdirmək üçün  **Prewash (Öncə yuma)** düyməsinə basın.

**Göstəriş:** Yuyucu vasitəni I və II dispensərlə tökün.

### **Easy Iron (Asan ütüləmə)**

Camaşırlara həcm verən azaldılmış fırlanma sürətinin ardınca xüsusi fırlanma ardıcılığı sayəsində camaşırların qırıqmasını azaldır.

Bunu aktivləşdirmək və ya deaktivləşdirmək  **Easy Iron (Asan ütüləmə)** düyməsinə basın.

**Göstəriş:** Əgər **Easy Iron (Asan ütüləmə)** aktivdirsə, paltarlar fırlatmadan sonra orta nəm səviyyəsində daha yüksək səviyyədə qalacaq.

## SpeedPerfect

Normal performans ilə əldə olunacaq yuma nəticələrinin daha qısa zaman çərçivəsində əldə olunması.

Bu əlavə program parametrini aktivləşdirmək və ya deaktivləşdirmək üçün **SpeedPerfect** düyməsini basın.

**Göstəriş:** Əlavə **SpeedPerfect** program parametri aktivləşdirildikdə, maksimum yuma yükü azaldılacaq və yuma üçün əlavə su tələb olunacaq.



## Cihazın işləməsi

### Cihazın hazırlanması

Cihaz çatdırılmadan öncə sınaqdan keçirilmişdir. Sınaq prosedurlarından qalıq suyu kənarlaşdırmaq üçün ilkin yuma dövrü paltarsız olaraq davam etdirilməlidir və **Cottons (Pambıq)**  **90°C** programından istifadə edilməlidir. → "İlk dəfə yumamışdan əvvəl" Səhifə 21

### Göstərişlər

- Zədələnməmiş cihazı heç bir zaman işlətməyin!
- Müştəri xidmətlərinə məlumat verin!

1. Başlığı şəbəkəyə birləşdirin.



### Xəbərdarlıq

**Elektrik vurmasından ölüm riski mövcuddur!**

İşləyən hissələrə toxunduqda ölüm təhlükəsi mövcuddur.

- Əsas naqili heç zaman buraraq şəbəkədən ayırmayın.

- Yalnız quru əllərlə əsas naqili şəbəkəyə taxın/şəbəkədən çıxarın.

2. Su kranını açın.

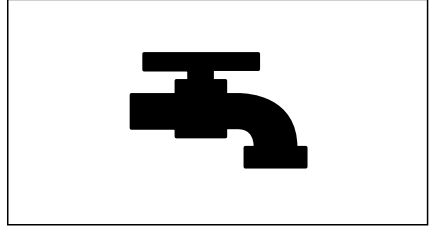

3. Cihazın qapısını açın.

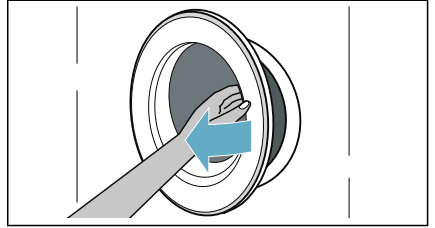

### Programı seçin / cihazı açın

**Göstəriş:** Əgər uşaqlardan qorunma kilidini aktivləşdirmisinizsə, bir program qurmazdan öncə onu söndürməlisiniz.

Gərəkli programı seçmək üçün, program seçicisindən istifadə edin. Program seçicisi hər iki istiqamətdə döndürülə bilər.

Cihaz yanılıdır.

Seçilmiş program üçün **programının standart parametrləri** ekran panelində növbə ilə görünür.

- Maksimum yükləmə vaxtı
- programın müddəti vaxtı
- ...

## Paltarların barabana qoyulması

Qapını açın, camaşırıları barabana yerləşdirin, qapı və rezin hissə arasında heç bir paltarın olmadığından əmin olun və qapını bağlayın.

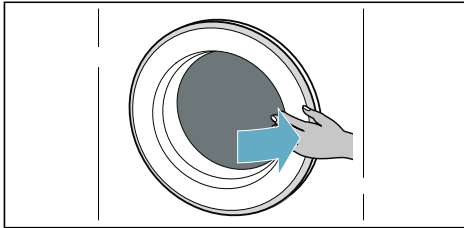
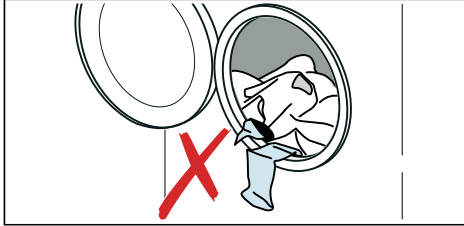

## Göstərişlər

- Əvvəlcədən çeşidlənmiş camaşırıları açın və onları yükləyin. Böyük və kiçik paltarları qarışdırın. Müxtəlif ölçülərdə olan paltarlar fırlanma zamanı yaxşı paylanır. Individual paltarlar balanslaşmamış yüklənməyə gətirib çıxara bilər.
- Maksimal müəyyən edilmiş yükə əməl edin. Həddindən artıq yüklənmə yuma/qurutma nəticələrinə mənfi təsir edir və əzilməyə səbəb olur.

## Miqdarın təyin edilməsi və yuyucu vasitələrin ləvazimləndirilməsi

### Diqqət! Cihaza ziyan

Çamaşırıların yumadan öncə təmizlənməsi üçün istifadə olunan yuyucu maddələri və vasitələr (məsələn, ləkə təmizləyici, yuma öncəsi spreylər və s.) cihazı zədələyə bilər. Bu vasitələri cihazın səthindən kənar saxlayın. Hər hansı bir spreyn qalıqları və digər qalıqları/damcıları nəmli bir tənzif istifadə edərək dəriyə təmizləyin.

### Miqdarın təyin olunması

Yuyucu və qulluq vasitələrinin miqdarını aşağıdakılara uyğun olaraq təyin edin:

- suyun codluğu (təchizatçı şirkətdən soruşun),
- qablaşdırma üzrində qeyd olunan istehsalçının spesifikasiyaları,
- çamaşırın miqdarı,
- kirlənmə dərəcəsi.

### Dispenserlərin doldurulması

1. Yuyucu vasitə üçün siyirməni özünüzdə doğru çəkin.

#### ⚠ Xəbərdarlıq

#### Gözün / dərinin qıcıqlanması!

Cihaz işləyərkən yuyucu vasitə siyirməsi açıq qalarsa, yuyucu/qulluq vasitələri kənara tökülə bilər. Yuyucu vasitə siyirməsini ehtiyatlı bir şəkildə açın.

Əgər yuyucu/qulluq vasitəsi göz və ya dəri ilə təmas edərsə həmin bölgəni yaxşıca yaxalayın.

Əgər bilmədən yuyucu vasitəni udmusunuzsa tibbi yardım almağa çalışın.



2. Yuyucu və/və ya qulluq vasitəsinin lavə edin.

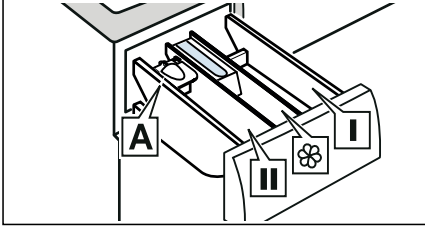

- Dispenser I** Öncədən qulluq üçün yuyucu vasitə və geyim dezinfeksiyaedici. (yalnız öncədən qulluq və dezinfeksiya etmə funksiyası olan cihaz üçün)
- Dispenser II** Yumuşaldıcı, çamaşır nişastası. Maksimal yükü aşmayın.
- Dispenser III** Əsas yuma üçün yuyucu vasitə, su yumşaldıcısı, ağardıcı və ləkə təmizləyici.
- Dispenser A\*** Maye yuyucu vasitənin miqdarını təyin etmək üçün.

\*modeldən asılı olaraq

### Göstərişlər

- Yuyucu və təmizləmə vasitələrinin və təmizləmə agentlərinin miqdarını təyin edərkən istehsalçının təlimatlarına daim əməl edin.
- Yun parça yumuşaldıcısını və kondisionerini suda həl edin. Bu tıxaclanmanın qarşısını alacaq.
- Cihaz çalışırkən yuyucu vasitəni siyirməni açarkən ehtiyatlı olun.

### Maye yuyucu vasitə üçün A\* ölçmə vasitəsi

\*modeldən asılı olaraq

Lazımı miqdarda maye yuyucu vasitəni ölçmək üçün A ölçmə cihazını yerləşdirin:

1. Yuyucu vasitəni siyirməni özünüzdə doğru çəkin. Taxma detallı aşağı doğru basın və siyirməni tam çıxarın.

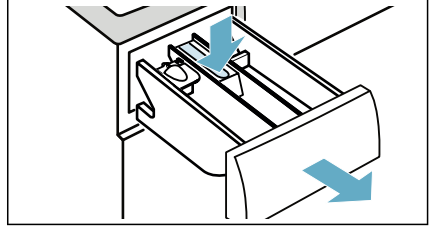

2. Ölçmə vahidini irəliyə doğru sürüşdürün, qatlayın və yerinə oturdun.

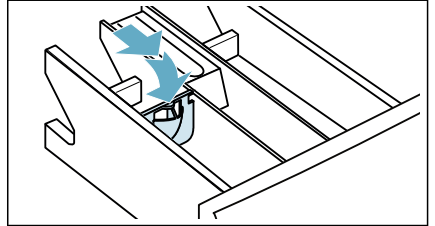

3. Siyirməni yerinə salın.

**Göstəriş:** Ölçmə vahidini gel yuyucu vasitələr və tozlar üçün və ya ilkin qulluq tələb edən proqramlarda və "Finish in" müddəti seçildiyi zaman istifadə etməyin.

**Ölçü vahidi olmayan modellərdə** maye yuyucu vasitəni müvafiq dispenserə tökün və barabanın içinə yerləşdirin.

## Proqram işləməsi

▶▶▶ **Start/Reload (Başlat/Yenidən yükləyin)** düyməsinə basın və 1~2 saniyəlik saxlayın, sonra düyməni buraxın. Proqram işləməyə başlayır və cihazın qapısı bağlanır.

Bitmə vaxtı ekran panelində göstərilir və proqram başlayana qədər sayılır. Proqram başladıqdan sonra proqram müddəti əks olunur. Proqramın gedişini göstərən işarə lərin işığı yanır.

## Uşaq kilidi

Müəyyən parametrlərin təsadüfən dəyişməsinin qarşısını almaq üçün siz cihazı kilidləyə bilərsiniz. Bunu etməyə üçün, uşaq kilidini aktivləşdirin.

Uşaq kilidini aktivləşdirmək üçün:

Proqram başladıqdan sonra  
≡☹ **SpeedPerfect** və ☹ **Ready in/Time Dry** düymələrinə basıb 3 saniyə saxlayın. Ekran panelində ☹ simvolu yanmağa başlayır.

- ☹ işıqlar yanır: Uşaq kilidi aktivdir.
- ☹ yanıb sönmür: Uşaq kilidi aktiv olan zaman proqram və proqram sazlamaları tənzimlənməyə başlayır.

**Göstəriş:** Proqram başa çatdıqda, *End* (Son) işarəsi ekrana çıxır. Cihazın qapısı kilidlənməyib. ☹ yanılıqlara sizə uşaq kilidini deaktivləşdirməyi xatırladır.

Uşaq kilidini deaktivləşdirmək üçün:

≡☹ **SpeedPerfect** və ☹ **Ready in/Time Dry** düymələrinə basın və ☹ simvolu yoxa çıxana qədər saxlayın.

## Paltarların əlavə edilməsi/kənarlaşdırılması

Proqram işləmədən sonra (yalnız yuma üçün) lazım olarsa, camaşırıları əlavə edə və ya çıxara bilərsiniz.

▶▶▶ **Start/Reload (Başlat/Yenidən yükləyin)** düyməsinə basın. Cihaz yenidən yüklənmənin mümkün olmadığını yoxlayır.

Ekran panelində aşağıdakılar görünür:

- ☹ işarəsi itir, yenidən yüklənmə mümkünür.
- ☹ işarəsi yanır, yenidən yüklənmə mümkün deyil.

**Proqrama davam etmək üçün** ▶▶▶ **Start/Reload (Başlat/Yenidən yükləyin)** düyməsinə basın. Proqram avtomatik olaraq davam edir.

## Göstərişlər

- Camaşırıları əlavə edərkən uzun müddət qapını açıq saxlamayın, çünki camaşırıdakı su axa bilər.
- Təhlükəsizlik səbəbindən su səviyyəsi və ya temperatur yüksək olduqda və ya baraban fırlanarkən qapı bağlı qalır və bu müddətdə camaşırıları əlavə etmə mümkün deyil.

## Proqramın dəyişdirilməsi

Əgər siz səhvən hər hansı başqa proqramı işləməsini seçmişsinizsə, proqramı aşağıdakı kimi dəyişə bilərsiniz:

1. ▶▶▶ **Start/Reload (Başlat/Yenidən yükləyin)** düyməsinə basın.
2. Digər proqramı seçin.
3. Və yenidən ▶▶▶ **Start/Reload (Başlat/Yenidən yükləyin)** düyməsinə basın. Yeni proqram əvvəldən başlayır.

**Göstəriş:** Əgər qurutma aktivləşdirilibsə, **Start/Reload (Başlat/Yenidən yükləyin)** düyməsinə toxunduqdan sonra ekran panelində **Hə** görünürsə, **Hə** yoxa çıxanaqədək, işləyən cihazın camaşmaları soyutmasını gözləyir.

## Proqramın ləğv edilməsi

Yüksək temperaturlarda yuyan yuma proqramları üçün:

1. **Start/Reload (Başlat/Yenidən yükləyin)** düyməsinə basın.
2. Camaşmaları soyutmaq üçün: **Rinse (Durulamaq)** seçin.
3. **Start/Reload (Başlat/Yenidən yükləyin)** düyməsinə basın.

Aşağı temperaturlarda yuyan yuma proqramları üçün:

1. **Start/Reload (Başlat/Yenidən yükləyin)** düyməsinə basın.
2. **Spin/Drain (Fırlanmaq/Süzmə)** seçin.
3. **Start/Reload (Başlat/Yenidən yükləyin)** düyməsinə basın.

Qurutma prosesindəki proqramlar üçün:

1. **Start/Reload (Başlat/Yenidən yükləyin)** düyməsinə basın.
2. Əgər ekran panelində **Hə** görünürsə, işləyən cihaz **Hə** yoxa çıxanaqədək soyumasını gözləyir.

## Proqramın sonu

**End (Son)** ekrandakı işıqlar yanır, — və **End** displey ləri isə sönüldür.

Əgər seçmişsinizsə, su yalnız yaxalama prosesində sonra boşaldılır, fırlatma dövrü yoxdur.

## Göstərişlər

- Qurutma proqramı bitməzdən əvvəl ekranda **Hə** yanırısa, barabandakı temperatur yüksəkdir. Barabanı soyutma proqramı, barabanın içərisindəki temperatur düşənədək işləyir.
- Qurutma prosesi başa çatdıqdan sonra 15 dəqiqə ərzində camaşılarınızı çıxarmazsanız camaşılarınızın qırışmasının qarşısını almaq üçün, qırış önəyici rejim işə düşür. Proses təxminən 30 dəqiqə davam edir. **0:00, tRP, tD və End** ayrıca olaraq ekranda göstəriləcək, **End** simvolu isə status simvolu olaraq göstəriləcək. Bu prosesin dayandırılması üçün istənilən düyməni basarsınız, sonra qapı açılacaq və camaşılar çıxarıla bilər.

## Paltarların kənarlaşdırılması/ cihazın söndürülməsi

1. Proqram seçicisini **Off (Qapalı)**-a qurun.
  2. Qapını açın və paltarları kənarlaşdırın.
  3. Su kranını bağlayın.
- Göstəriş:** Aqua-Stop model ləri üçün lazım deyil.

## Göstərişlər

- Barabanda heç bir paltar saxlamayın. O, növbəti yumada yığıla və başqa bir şeyanın rəngini çıxara bilər.
- Barabandan hər hansı yad obyektləri və rezin möhürü kənarlaşdırın - paslanma riski.

## az Cihaz parametrləri

- Rezin möhürü quru halda silin.

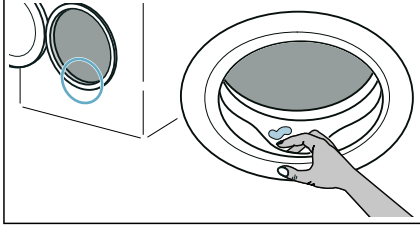

- Qapı və yuyucu siyirtmə sini açıq saxlayın ki qalıq su buxarlana bilsin.
- Proqram bitənə qədər gözləyin, çünki cihaz hələ də kilidli ola bilər. Sonra cihazı yandırın və kiliddən çıxmasını gözləyin.

## Cihaz parametrləri

Siz aşağıdakı parametrləri dəyişə bilərsiniz:

- Bitmə signalının gurluğu.
- Düyünə signalının gurluğu.
- Barabana qulluq məlumatı signalının yandırılması/söndürülməsi.

Bu parametrləri dəyişmək üçün paramet rejimini aktivləşdirin.

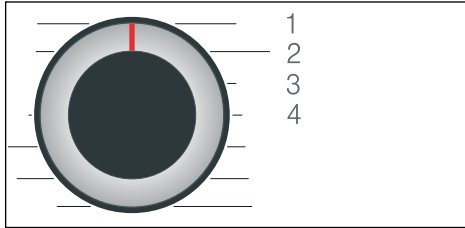

1/2/3/4... proqram selektorundakı mövqələr

## Sazlama rejimini aktivləşdirin:

1. Proqram selektorunu 1-ci mövqeyə keçirin. Cihaz işə salındı.
2. **Reduce Spin (Spin sürətli)** düyməsinə basın və eyni zamanda proqram selektorunu saatəqrəbi istiqamətində 2-ci mövqeyə keçirin. **Reduce Spin (Spin sürətli)** düyməsinə buraxın.

Sazlama rejimi aktivləşdirildi və əvvəlcədən müəyyən edilmiş parametrlər display panelində göstərildi.

## Gurluğun və barabana qulluq məlumatlarının yandırılması

Proqramın müvafiq selektor mövqeyə rində aşağıdakı parametrləri dəyişmək üçün **Ready in/Time Dry** düyməsinə istifadə edin:

- 2: Bitmə signalının gurluğu.
- 3: Düyünə signalının gurluğu.

0 = sönmüş, 1 = sakit,  
2 = orta, 3 = yüksək,  
4 = lap yüksək

- 4: Barabana qulluq məlumatı signalının yandırılması/söndürülməsi.

**On** yanılı  
**Off** sönmüş

## Sazlama rejimindən çıxmaq

Siz artıq prosesi başa çatdırma və proqram selektorunu **Off (Qapalı)** mövqeyinə keçirə bilərsiniz. Parametrlər yaddaşda saxlanıldı.



## Sensorlar

### Balanslaşmamış yükün müəyyən edilməsi sistemi

Avtomatik balanslaşdırılmamış yüklənmənin təyini sistemi qeyri-bərabər paylanma olan sahələri təyin edir və dəfələrlə yuma barabanının fırlanmasını dayandıraraq və işə salaraq doldurulmuş çamaşırın bərabər paylanmasını təmin edir.

Əgər çamaşırılar həddindən artıq qeyri-bərabər paylanmışdırsa, fırlanma sürəti azalır və ya fırlanma tsikli təhlükəsizlik səbəbindən yerinə yetirilmir.

**Göstəriş:** Kiçik və böyük ölçülü çamaşıruları barabanda bərabər yerləşdirin.



## Təmizləmə və texniki baxış



### Xəbərdarlıq

#### Ölüm təhlükəsi!

İşlək hissələrdə toxunduqda elektrik vurmaları riski var.

Proqram seçicisini **Off (Qapalı)** çevirin. Şəbəkə ştekeri çəkib dartın.

### Diqqət!

#### Yanğın və partlayış təhlükəsi!

Zəhərli buxarlar məs. təmizləyici həlledici kimi, tərkibində həlledicilər olan təmizləyici maddələrlə yarana bilər. Həlledicilər ehtiva edən təmizləyici maddələrdən istifadə etməyin.

### Diqqət!

#### Cihaz zədələnmə bilər!

Tərkibində həlledicilər olan təmizləyici maddələr, məs. təmizləyici həlledici, cihazın səthlər və komponentlərini zədələyə bilər.

Həlledicilər ehtiva edən təmizləyici maddələrdən istifadə etməyin.

### Cihazın yerləşdirilməsi/nəzarət paneli

- Yuyucu qalığını dərhal kənarlaşdırın.
- Əsas və nəzarət panelini yumşaq, zərərli parça ilə silin.
- Cızan parçalardan, süngərdən və ya yuyuculardan (paslayanmayan poladın təmizlənməsi) istifadə etməyin.
- Su çiləyənlə cihazı təmizləməyin.

## Baraban



### Xəbərdarlıq

#### Xəsarət alma təhlükəsi/Maddi və cihaza dəyən zərərlər!

Aşağı temperaturlarla davamlı yuma və cihazın yanlış havalandırılması barabanı zədələyə və xəsarətlərə səbəb ola bilər. Müntəzəm olaraq barabanın təmizlənməsinə dair proqramı icra etmək və ya ən azı 60°C temperaturlarda yumaq.

Cihazı hər çalışdırmadan sonra qapısı açıq və yuyucu vasitəsi quru vəziyyətdə saxlamaq.

Xlorinsiz təmizləmə maddələrindən istifadə edin, polad yundan istifadə etməyin.

Cihazda qalıqlar varsa və ya barabanı təmizləmək istədikdə paltarsız **Cottons (Pambiq)** 90°C proqramını işə salın.

## Kir ə cin k ə narlaşdırılması

Yuyucu düzgün ölçüldükdə ə rpd ə n t ə mizl ə m ə problem olmalı deyil. Lakin lazım olarsa ə rpd ə n t ə mizl ə m ə k üçün istehsalçının göst ə rişl ə rin ə riay ə t edin. MÜvafiq ə rpdən təmizləmə maddələrini bizim saytdan və ya müştəri xidmətindən ə ld ə ed ə bil ə rsiniz.

## Yuyucu vasit ə siyirm ə sinin boşaldılması, yuyucu vasit ə siyirm ə si v ə yuvasının t ə mizl ə nm ə si

Cihazda yuyucu vasit ə v ə ya yumşaldıcı vasit ə l ə rin qalıqları qalarsa:

1. Yuyucu vasit ə siyirm ə sini özünüz ə doğru ç ə kin. Taxma detalı aşağı doğru basın v ə siyirm ə ni tam çıxarın.

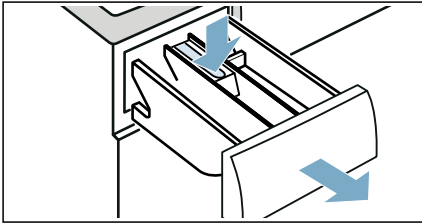

2. Taxma detalı yerində n çıxartmaq üçün: Taxma detalı barmağınızla aşağıdan yuxarıya doğru it ə l ə yin.

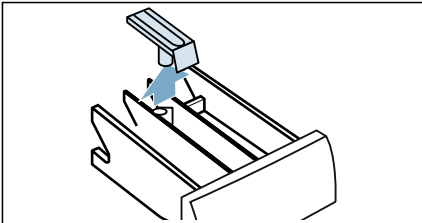

3. Yuyucu vasit ə bölm ə sini v ə taxma detalı su v ə fırça il ə t ə mizl ə dikd ə n sonra qurulayın. Eyni zamanda korpusun iç ə risini d ə t ə mizl ə yin.

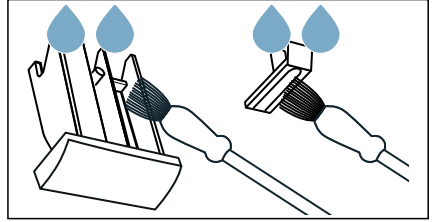

4. Taxma detalı yerinə taxın v ə bərkidin (silindri ştiftin üz ə rin ə g ə tirib basın).

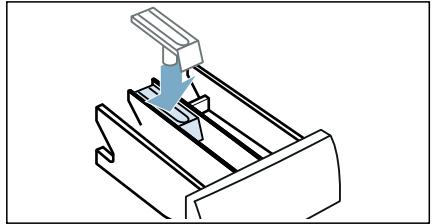

5. Yuyucu vasit ə üçün siyirm ə ni yerinə taxın.

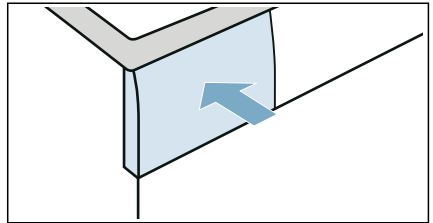

**Göst ə riş:** Yuyucu vasitə üçün siyirməni açıq saxlayın ki, qalıq su buxarlana bilsin.

## Drenaj nasosu bloklanıb.

**Göstəriş:** Suyun daha çox axmasının qarşısını almaq və nasos vasitəsilə silə boşaldılmasını təmin etmək üçün su kranını bağlayın.

### **⚠ Xəbərdarlıq** **Kirəclənmə riski!**

Yüksək temperaturlarda yusanız, su çox qaynar olacaq. Qaynar su ilə təmasda olsanız, əliniz pörtə bilər. İlk olaraq suyun soyumasına imkan yaradın.

1. Proqram selektorunu **Off (Qapalı)** mövqeyinə keçirin. Şəbəkə ştekerini şəbəkədən çəkin.
2. Xidmət klapanını açın.

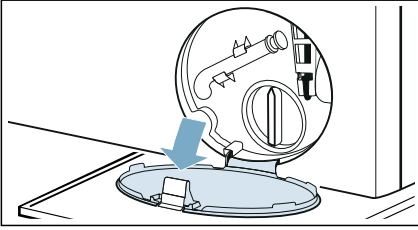

3. Saxlayıcıdan drenaj şlanqını kənarə çəkin. Bərəkidiçi qapağı kənarə çəkin və müvafiq olan konteynerə su tökün. Kipləşdirmə qapağını dəyişdirin və drenaj şlanqını geri, tutacağına içinə qoyun.

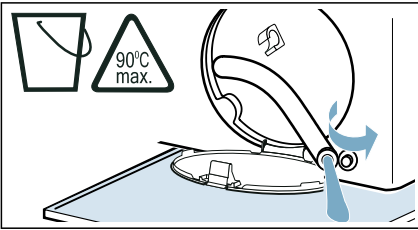

4. Nasosun vintlərini diqqətlə açın; qalıq su axa bilər. Daxili hissələri, nasosun qapağını və nasosun yerləşdiyi hissəni təmizləyin. Drenaj nasosundakı propeller fırlanma qabiliyyəti olmalıdır.

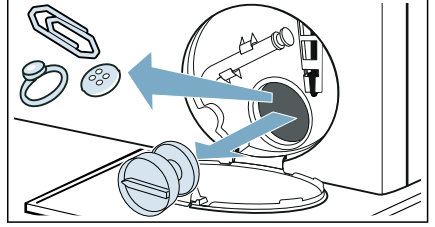

5. Yerləbərəkidiçi və nasosun qapağını yenidən bağlayın. Tutacaq şaquli vəziyyətdə yerləşməlidir.

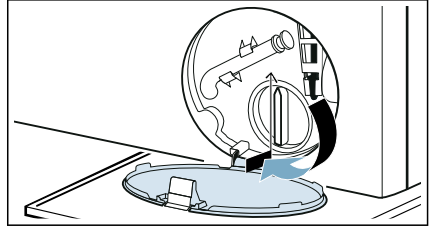

6. Xidmət klapanını bağlayın.

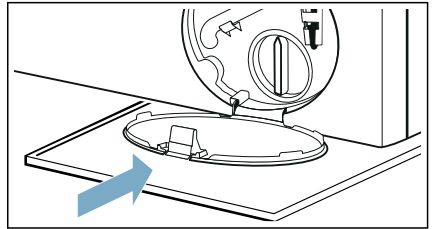

**Göstəriş:** Növbəti yuma zamanı istifadə edilmiş yuyucu vasitənin drenaj bölməsinə tökülməsinin qarşısını almaq məqsədi ilə: Dispenser paylayıcı II-yə 1 litr su tökün və **Drain (Süzmək)** proqramını işə salın.

## Sifondakı drenaj şlanqı bloklanıb

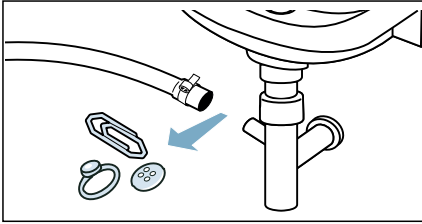

1. Proqram selektorunu **Off (Qapalı)** mövqeyinə keçirin. Şəbəkə ştekerini şəbəkədən çəkin.
2. Şlanq sıxacığı boşaldın. Drenaj şlanqını diqqətlə çıxarın; qalıq su sızabilir.
3. Drenaj şlanqını və sifon birləşməsi hissəsini təmizləyin.



4. Drenaj şlanqını yenidən birləşdirin və şlanq sıxacığı istifadə edərək birləşmə nöqtəsini sabitləyin.

## Su təchizatındaki filter bloklanıb

Təchizat şlanqında su təzyiqini azaldın:

1. Su kranını bağlayın.
2. **Cottons (Pambıq)**  proqramını (≡  **SpeedPerfect** parametrini aktivləşdirin) seçin.  
**Göstəriş:** Əgər cihazınız ağıllı dozalama sisteminə malikdirsə, \*siz, həmçinin ağıllı dozalama sistemini də aktivləşdirməlisiniz.
3.  **Start/Reload (Başlat/Yenidən yükləyin)** düyməsini seçin. Proqramın təqribən 40 saniyə işləməsinə imkan verin.
4. Proqram selektorunu **Off (Qapalı)** mövqeyinə keçirin.
5. Şəbəkə ştekerini şəbəkədən çəkin.

\* Modeldən asılı olaraq

## Filtrəri təmizləyin:

1. Şlanqı cihazın arxa tərəfindən ayırın.

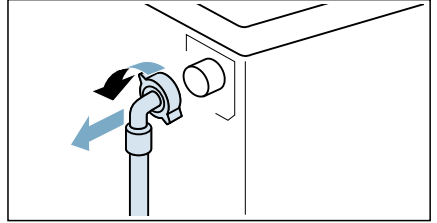

2. Filtri çıxarmaq üçün kəlbə tündən istifadə edin.

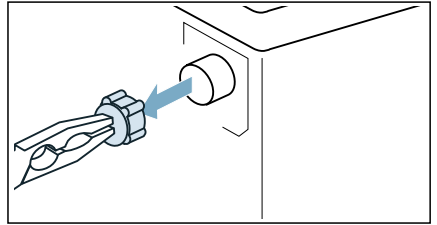

3. Kiçik fırça ilə filtri təmizləyin.

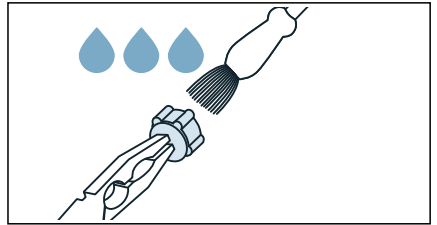

4. Şlanqı birləşdirin və sızma olmadığını yoxlayın.

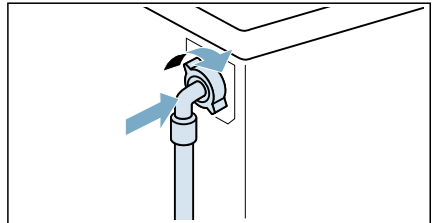





## X ə talar və onlar olduqda nə etməli

### Fövq ə lad ə halda buraxma

Məsələn, elektrik kəsilməsi halında və ya güc itkisi yaranan zaman

Enerji təminatı bərpa olunduqda proqram davam edir.

Lakin əgər paltar kənarlaşdırılmadırsa, cihaz qapısı aşağıdakı kimi açıla bilər:



### X ə b ər dərliq

#### Kir ə cl ə nm ə riski!

Yüksək temperaturda yuduqda isti su və paltarla təmasda olduqda kirlənmə riski mümkündür.

Mümkünsə, öncə onun soyumasını gözləyin.



### X ə b ər dərliq

#### X ə sar ə t alma riski!

Baraban hələ də tərpənərək onona toxunma əlin yaranmasına gətirib çıxara bilər.

Fırlanarkən əlinizi barabanın içinə salmayın.

Fırlanan barabanın dayanmasını gözləyin.

### Diqqət!

#### Suyun törətdiyi zərər!

Su axması suyun verdiyi zərərlərə səbəb ola bilər.

Su şüşədən görünə bilər, qapını açmayın.

1. Proqram selektorunu **Off (Qapalı)** mövqeyinə keçirin. Şəbəkə ştekerini şəbəkədən çəkin.



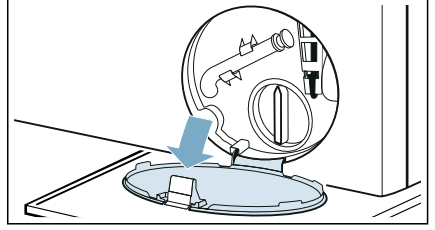

2. Xidmət klapanını açın.

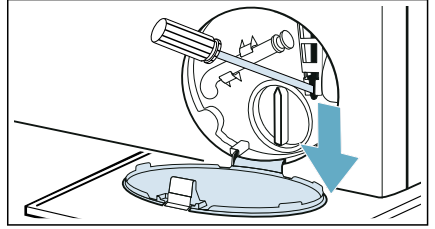

3. Suyu buraxın. → Səhifə 47
4. Alətlə birlikdə fövqəladə hal relesini aşağı dartın və buraxın. Sonra qapı açıla bilər.



## Ekran panelində ki m ə lumət

Ekran	S ə b ə b/T ə mir
	<ul style="list-style-type: none"> <li>■ <b>Tez-tez yanib sönmə + siqnal:</b> Qapı açıqdır və su səviyyəsi çox yüksəkdir. Qapını bağlayın, proqramı <b>Start/Reload (Başlat/Yenidən yükləyin)</b> düyməsi ilə davam etdirin və ya <b>Drain (Süzmək)</b> seçin.</li> <li>■ <b>Yavaş yanib sönmə:</b> Qapının bağlanma temperaturu qapını açmaq üçün çox yüksəkdir. Qapının bağlanması temperaturu soyuyana qədər təqribən 30 saniyə gözləyin.</li> </ul>
<i>Həət</i>	Barabandakı temperatur çox yüksəkdir. Ekran panelində <i>Həət</i> yoxa çıxana qədər işlək vəziyyətdə olan cihazın camaşırılar soyutmasını gözləyin, sonra qapı açıla bilər.
	<ul style="list-style-type: none"> <li>■ <b>Yanib-sönmə</b> (su təchizatı yoxdur): Su təchizatındaki filtr bloklanıb? → "Su təchizatındaki filter bloklanıb" Səhifə 48 Təchizat şlanqı qatlanıb və ya sıxılıb?</li> <li>■ <b>İşıq saçır</b> (aşağı su temperaturu): Məlumat üçün. Bu, proqramın gedişinə təsir etməyə cəmək. Proqramın müddəti uzadılıb.</li> </ul>
 yanır	Uşaq kilidi aktivləşib - onu deaktivləşdirin.
 simvolu yanib-sönmə	<p>Barabarı və çıxış hissəsini təmizləmək üçün <b>Cottons (Pambıq)</b>  <b>90°C</b> proqramını işə salın.</p> <p><b>Göstərişlər</b></p> <ul style="list-style-type: none"> <li>■ Proqramı camaşırsız işə salın.</li> <li>■ Yuyucu toz və ya ağardıcı vasitə istifadə edin. Köpük yaranmasının qarşısını almaq üçün yuyucu vasitənin istehsalçısı tərəfindən tövsiyə olunan miqdarın yalnız yarısını istifadə edin. Yun və ya zərif parçalar üçün nəzərdə tutulmuş yuyucudan istifadə etməyin.</li> <li>■ Barabana qulluq məlumatı siqnalının yandırılması/söndürülməsi. → Səhifə 44</li> </ul>
<b>E:36</b> əvəz olunur <b>-10</b>	<ul style="list-style-type: none"> <li>■ Drenaj borusu və ya drenaj şlanqı bloklanıb. Drenaj borusunu və su çıxışı şlanqını təmizləyin.</li> <li>■ Drenaj borusu və ya drenaj şlanqı zibillə dolub və ya tutulub. Drenaj borusunun və drenaj şlanqının bükülmədiyindən və ya ilişmədiyindən əmin olun.</li> <li>■ Drenaj nasosu bloklanıb. → "Drenaj nasosu bloklanıb." Səhifə 47</li> <li>■ Sifondakı drenaj şlanqı bloklanıb. → "Sifondakı drenaj şlanqı bloklanıb" Səhifə 48</li> <li>■ Drenaj şlanqı çox yüksək də qoşulub. Su çıxışı şlanqını maksimum 1 metr yüksəklikdə quraşdırın. → Səhifə 17</li> </ul>





Ekran	S ə b ə b/T ə mir
<b>E:35</b> ə v ə z olunur <b>-10</b> (Xüsusi modell ə r üçün uyğundur)	Su axarında su var; cihaz sızdırır. Su kranını bağlayın. Müştəri xidmətinə zəng edin.
<b>H:95</b> ə v ə z olunur <b>End (Son)</b> proqram bitdikdə	Qurutma rejimində su yoxdur, yaxşı qurutmaya bilər. → "Su təchizatındaki filter bloklanıb" Səhifə 48
<b>H:32</b> ə v ə z olunur <b>End (Son)</b> proqram bitdikdə	Camaşırıqlar qeyri-bərabər paylandığından, qeyri-bərabər paylanma detektoru sistemi fırlanma sistemini saxlamışdır. Kiçik və iri ölçülü camaşırıqları barabanda bərabər olaraq paylaşdırın.
Digər displeylər	Proqram selektorunu <b>Off (Qapalı)</b> -ə keçirin, 5 saniyə gözləyin və sonra yenidən yandırın. Əgər displey yenə də görünərsə, müştəri xidmətinə zəng edin.

## X ə talar v ə onlar olduqda n ə etm ə li

X ə talar	S ə b ə b/T ə mir
Cihazdan su axır.	<ul style="list-style-type: none"> <li>■ Drenaj şlanqını düzgün birləşdirin və ya onu dəyişdirin.</li> <li>■ Təchizat şlanqında şruqlarla bərkidilən xamutu daha da sıxın.</li> </ul>
Qapını açmaq mümkün deyil.	<ul style="list-style-type: none"> <li>■ <b>---</b> (Yaxalanma dayandı = yekun qurutmanın olmaması) aktivləşdirildi (modeldən asılı olaraq). ☺ <b>Spin/Drain (Fırlanmaq/Süzmək)</b> seçməklə və <b>Start/Reload (Başlat/Yenidən yükləyin)</b> basmaqla proqramı davam etdirin.</li> <li>■ Barabandakı temperatur qapını açmaq üçün çox yüksəkdir.</li> <li>■ Təhlükəsizlik funksiyası aktivləşdirilmişdir. Proqram dayandırılın?</li> <li>■ Barabanda su səviyyəsi yüksəkdir.</li> <li>■ Qapı yalnız fəvqəladə vəziyyət açarı vasitəsilə açıla bilər? → "Fəvqəladə halda buraxma" Səhifə 49</li> </ul>
Cihaza su dolmur. Yuyucu vasitə suda həll olub köpüyə çevrilir.	<ul style="list-style-type: none"> <li>■ Proqram işə düşmür?</li> <li>■ Su kranı açılıbmı?</li> <li>■ Su təchizatındaki filtr bloklanıb? → "Su təchizatındaki filter bloklanıb" Səhifə 48</li> <li>■ <b>Göstəriş:</b> Əgər əlavə su filtri quraşdırılıbsa (modeldən asılı olaraq), çirkəndirici maddələrin və zərurət yarandıqda, su filtrinə quraşdırılması və təmizlənməsi üzrə → ayrıca təlimatların olub-olmadığını yoxlayın.</li> <li>■ Təchizat şlanqı burulub və ya sıxılıb?</li> </ul>

X ə talar	S ə b ə b/T ə mir
<p>Proqramı işə salmaq mümkün deyil.</p>	<ul style="list-style-type: none"> <li>■ <b>▶▶ Start/Reload (Başlat/Yenidən yükləyin)</b> düyməsini ə toxunmusunuz və ya <b>🕒 Ready in/Time Dry</b> düyməsini seçmişiniz?</li> <li>■ Qapı bağlanmışdır?</li> <li>■ Uşaq kilidi proqramı aktivləşdirilib? Uşaq kilidi proqramını deaktivləşdirin.</li> <li>■ Vitrin rejimi aktivləşdirilibmi? Cihazı işə saldıqdan sonra ekranda 5 saniyə ərzində <b>SHD</b> göstərilir, cihaz vitrin rejimindədir. Display mesajının <b>SHD</b> itməsini gözləyin. <b>▶▶ Start/Reload (Başlat/Yenidən yükləyin)</b> düyməsini basıb ən azı 5 saniyə saxlayın. <b>OFF</b> ekran panelində görünəcəkdir. Proqram selektorunu <b>Off (Qapalı)</b> mövqeyinə keçirin. İndi siz vitrin rejimini söndürdünüz. Cihazı indi həmişəki kimi istifadə edə bilərsiniz.</li> </ul>
<p>Proqram işə başladı və baraban fırlanır, ancaq baraban su ilə dolmur.</p>	<p>Bu bir xəta deyil - Bəzi proqramlar yuyulma üçün suyun optimal miqdarını hesablamaq üçün proqram başladıqdan sonra yükü xüsusi olaraq müəyyənləşdirir və ölçür. Bundan sonra baraban su ilə dolmağa başlayacaq.</p>
<p>Su drenaj vasitəsi silə axıdılmışdır.</p>	<ul style="list-style-type: none"> <li>■ Drenaj borusu və ya drenaj şlanqı bloklanıb. Drenaj borusunu və drenaj şlanqını təmizləyin.</li> <li>■ Drenaj borusu və ya drenaj şlanqı zibillə dolub və ya tutulub. Drenaj borusunun və drenaj şlanqının bükülmədiyindən və ya ilişmədiyindən əmin olun.</li> <li>■ Baraban nasosu bloklanıb? → "Drenaj nasosu bloklanıb." Səhifə 47</li> <li>■ Sifondakı drenaj şlanqı bloklanıb? → "Sifondakı drenaj şlanqı bloklanıb" Səhifə 48</li> <li>■ ——— (Yaxalanma dayandı = yekun qurutmanın olmaması) aktivləşdirildi (modeldən asılı olaraq). <b>🌀 Spin/Drain (Fırlanmaq/Süzmək)</b> seçməklə və <b>▶▶ Start/Reload (Başlat/Yenidən yükləyin)</b> basmaqla proqramı davam etdirin.</li> <li>■ Drenaj şlanqı çox yüksək də qoşulub. Drenaj şlanqını maksimum 1 metr yüksəklikdə quraşdırın. → "Şlanq və kabel uzunluğu" Səhifə 17</li> </ul>
<p>Barabanda su görmək mümkün deyil.</p>	<p>Bu, xəta deyil - su, görünən hissənin altına və yığılma yerinə toplanmışdır.</p>
<p>Dispenser(lər)ə yanlış yuyucu vasitə/yumşaldıcı vasitə tökülmüşdür.</p>	<p>Dispenser(lər)i boşaldın, onu/onları təmizləyin və düzgün məhsulə tökün. → "Yuyucu vasitə siyirməsinin boşaldılması, yuyucu vasitə siyirməsi və yuvasının təmizlənməsi" Səhifə 46</p>

X ə talar	S ə b ə b/T ə mir
Yuyucu vasitə / yumşaldıcı vasitə dispenserlərdə qatılmışdır.	Dispenser(ləri) boşaldın, onu/onları təmizləyin və düzgün məhsulu tökün.
Köpük yuyucu vasitə üçün siyirmədən tökülə bilər.	Siz həddindən artıq yuyucu vasitə istifadə etmişiniz? ½ litr su ilə 1 qaşığı yumşaldıcını qarışdırın və <b>II</b> dispenserə tökün. (Çöl geyimləri, idman və içəri doldurulmuş parçalar üçün uyğun deyil!) Növbəti yuma üçün yuyucu vasitənin miqdarını azaldın. Aşağı köpüklü yuyucudan və qulluq məhsullarından maşına uyğun olanını istifadə edin.
Təkrar olunan, intensiv köpüklənmə.	Siz həddindən artıq yuyucu vasitə istifadə etmişiniz? Növbəti yuma tsiklinə eyni miqdarda camaşırda daha az yuyucu vasitə əlavə edin.
Yuyucu vasitə / yumşaldıcı vasitə qapaqdan keçənməyə qapıda və ya qapaq hissəsində toplanır.	Dispenserlərdə həddindən artıq yuyucu vasitə/yumşaldıcı vasitə toplanmışdır. Dispenserləri <b>maks.</b> qeyd olunan səviyyədən daha çox doldurmayın.
Fırlanma nəticələri qənaətbəxş deyildir. Yuyulmuş camaşırlar yaşdır/həddindən artıq nəmdir.	<ul style="list-style-type: none"> <li>■ Bu, xəta deyil - camaşırlar qeyri-bərabər paylandığından qeyri-bərabər paylanma detektoru sistemi fırlanma sistemini saxlamışdır. Kiçik və iri ölçülü camaşırları barabanda bərabər olaraq paylaşdırın.</li> <li>■  <b>Easy Iron (Asan ütüləmə)</b> əlavə proqram parametri seçilib (modeldən asılı olaraq)?</li> <li>■ <b>Səssiz</b> əlavə proqram parametri və ya <b>Səssiz</b> proqramı seçilibmi (modeldən asılı olaraq)?</li> <li>■ Seçilmiş sürət çox aşağıdır?</li> </ul>
Fırlanma tsikli bir neçə dəfə işləyir.	Bu, xəta deyil - qeyri-bərabər paylanma detektoru sistemi fırlanma bərabərliyini düzəldir.
Proqram adətən olduğundan daha çox fırlanır.	<ul style="list-style-type: none"> <li>■ Bu, xəta deyil - qeyri-bərabər paylanma detektoru sistemi camaşırları bərabər paylaşmaqla fırlanma bərabərliyini düzəldir.</li> <li>■ Bu, xəta deyil - köpük detektoru sistemi aktivləşdirilmişdir - yaxalama tsikli aktivləşdirilmişdir.</li> </ul>
Proqramın işləmə müddəti yuma/qurutma tsikli zamanı dəyişir.	Bu, xəta deyil - spesifik yuma/qurutma prosesinə müvafiq olaraq proqramın ardıcılığı optimallaşır. Bu ekran panelində göstərilən proqramın uzunluğunu dəyişdirə bilərsiniz.

X ə talar	S ə b ə b/T ə mir
Cihazda qoxu v ə ləkə qalıqları yaranır.	Bu zaman <b>Cottons (Pambiq)</b>  <b>90°C</b> proqramını camaşırırsız işlədin. Yuyucu toz v ə ya ağardıcı t ə rkibli yuyucu vasit ə ə lav ə edin. <b>Göst ə riş:</b> Köpük yaranmasının qarşısını almaq üçün yuyucu vasitənin istehsalçısı tərəfindən tövsiyə olunan miqdarın yalnız yarısını istifadə edin. Yun v ə z ə rif parçaların yuyulması üçün n ə z ə rd ə tutulmuş yuyucu vasit ə l ə rd ə n istifadə etməyin.
Fırlanma tsikli zamanı yüksək səs, vibrasiyalar v ə cihazın "yerində n t ə rp ə nm ə si" halları baş verir.	<ul style="list-style-type: none"> <li>■ Cihaz z ə min ə b ə rkidilibmi? → "Uzlaşma" S ə hif ə 20</li> <li>■ Cihazın ayaqları möhk ə m ş ə kild ə bağlanıbmi? Cihazın ayaqlarını b ə rkidin.</li> <li>■ N ə qliyat açarları çıxarılmışdırmı? → "N ə qliyat mane ə l ə rinin k ə narlaşdırılması" S ə hif ə 15</li> </ul>
Paltaryuyan maşını işlək v ə ziyy ə td ə olark ə n ekran panelinin indikator işıqları yanmır.	<ul style="list-style-type: none"> <li>■ Elektrik t ə chizatında fasil ə l ə r yaranmışdırmı?</li> <li>■ Qoruyucu fitil sıradan çıxmışdırmı? Fitill ə ri yenid ə n quraşdırın/yenisil ə v ə z l ə yin.</li> <li>■ Əgər belə problemlər bir daha təkrarən baş verərsə, müştəri xidmətləri ilə ə laq ə yaradin.</li> </ul>
Camaşırlar üzərində yuyucu vasit ə l ə rin qalıqları qalır.	<ul style="list-style-type: none"> <li>■ B ə zi fosfatsız yuyucu vasit ə l ə rin t ə rkibində suda həll olunmayan qalıqlar mövcuddur.</li> <li>■ <b>Rinse (Durulamaq)</b>  seçin v ə ya yumadan sonra camaşırları yaxalayın.</li> </ul>
Qurutma mərhələsi zamanı fırlanma.	Bu, qurutma mərhələsi zamanı enerji istehlakını azaltmaq üçün istifadə olunan termik fırlanma kimi tanınan innovativ bir prosesdir. Bu, belə dizayn edilmişdir, lütfən, proqram bitəndə gözələyin.
Camaşırlarda tiftik tapıldı.	Əvvəlki qurutma dövrü ərzində barbanın içində yığılmış tiftikləri aradan qaldırmaq üçün camaşırırsız v ə yuyucu vasit ə siz <b>Cottons (Pambiq)</b>  * (soyuq) proqramı işləsalın.
Qurutma mərhələl ə sind ə su girişi hissəsində səs.	Camaşır maşını su kondensasiya texnologiyasından istifadə edir, suyun qurudulması üçün daimi olaraq su lazımdır. Buna görə də su kranı qurutma mərhələsinin bitməsinə qədər hər zaman açıq olmalıdır.
Qurutmanın müddəti uzadılıb.	<ul style="list-style-type: none"> <li>■ Əvvəlki qurutma dövrü ərzində barabanın içərisində yığılmış tiftikləri aradan qaldırmaq üçün camaşırırsız v ə yuyucu vasit ə siz <b>Cottons (Pambiq)</b>  * (soyuq) proqramı işləsalın.</li> <li>■ Çöl hava mühitinin temperaturu 30 °C-dən yüksək olduqda, bu, qurutma müddəti uzada bilər.</li> <li>■ Otaqda kifayət qədər hava dövrəni olmadıqda, bu, qurutma müddəti artırır.</li> </ul>
Qurutma proqramı başlamır.	<ul style="list-style-type: none"> <li>■ Əlavə qurutma proqramı parametri seçilməyib?</li> <li>■ Qapı düzgün bağlanmayıb?</li> </ul>

X ə talar	S ə b ə b/T ə mir
Camaşırın qırışması.	<ul style="list-style-type: none"> <li>■ Maksimum yükü aşdıңызda və ya parça növü üçün səhv proqram seçdikdə qırışmalar meydana gəlir. Bütün lazımı məlumatlar proqramın icmal cədvəlində tapıla bilər.</li> <li>■ Quruduqdan dərhal sonra paltarları çıxarın; barabanın içərisində qaldıqda qırışlar əmələ gələ bilər.</li> </ul>
Qurutma nəticəsi qənaətbəxş deyildir (camaşır kifayət qədər quru deyil).	<ul style="list-style-type: none"> <li>■ Proqramın sonundan sonra istipaltar həqiqi vəziyyətə nisbətən daha nəm görsənir. Paltarları sərin və buxarın çıxmasına imkan yaradın.</li> <li>■ Camaşır maşınının yerləşdiyi otaqda həddindən artıq yüksək temperatur (30 °C-dən yuxarı) və ya qeyri-kafi havalandırma.</li> <li>■ Camaşır qurudulmadan öncə kifayət qədər fırladılmamışdır. Həmişə xüsusi yuma proqramı üçün nəzərdə tutulmuş seçilə bilən fırlanma sürətini seçin.</li> <li>■ Camaşır maşını çox yüklənmişdir: Proqram cədvəlindəki və ekranındakı yükləmə tövsiyələrini nəzərə alın. Qurutmaq üçün maksimal yük, yuma rejimindəki maksimal yükdən az olduğundan, camaşır maşınına çox yükləməyin. Camaşır maşınına maksimum yükləyüdükdən sonra boşaldın və camaşır iki dəfə qurutma üçün bölün.</li> <li>■ Enerji təchizatı gərginliyi çox aşağıdır (200 V-dan aşağı) - uyğun bir enerji təchizatı təmin edin.</li> <li>■ Su təzyiqi azdır. Su kondensasiya prinsipinə görə, aşağı su təzyiqi buxarlanan buxarın düzgün və tamamilə kondensasiya olmamasına səbəb olacaqdır.</li> <li>■ Qurutma zamanı su kranı bağlıdır. Qurutma prosesində kondensasiya texnologiyasının istifadə olunduğundan, qurutma zamanı birleştirilmiş su kranını açıq saxlayın, əks halda, müvafiq qurutma təmin edilə bilməyəcəkdir.</li> <li>■ Qalın çoxqatlı parçalar və ya içəri qalın dolğularla doldurulan parçaların üst səthi asanlıqla qurusa da, daxili gec quruyur. Bu tənzimləmə prosesi daha uzun sürə bilər.</li> </ul>
Siz xətanı özünü aradan qaldıra bilmirsinizsə (proqram selektorunu yenidən <b>Off (Qapalı)</b> -ə keçirdikdən sonra) və ya təmirə ehtiyac yaranırsa:	<ul style="list-style-type: none"> <li>■ Proqram selektorunu <b>Off (Qapalı)</b> mövqeyinə keçirin. Şəbəkə ştekerini şəbəkədən çəkin.</li> <li>■ Kranı bağlayın və müştəri xidmətlərinə zəng edin.</li> </ul>



## Müştəri Xidmətləri

Əgər istifadə ilə bağlı bizə hər hansı bir sualınız varsa, cihazdakı çatışmazlıqları özünüz aradan qaldıra bilmirsiniz və ya cihazınızın təmir edilməsinə ehtiyac varsa, Müştəri Xidmətinə müraciət edin.

Bu təlimat kitabçasındakı və ya veb saytımdakı nasazlıqların aradan qaldırılması ilə bağlı məlumatlara müraciət edərək bir çox problemi özünüz həll edə bilərsiniz. Əgər belə deyilsə, Müştəri xidmətimizə müraciət edin

Hər zaman uyğun bir həll yolu tapacaq və Müştəri Xidmətləri mütəxəssisinin görüşünə ziyarətərdən qaçınmağa çalışacaq.

Hər hansı bir zəmanət tələbi yarandıqda, Sizi əmin edirik ki, həttə cihazınızın istehsalçı zəmanəti bitdikdən sonra belə o, orijinal ehtiyat hissələri istifadə edilməklə təlim keçmiş Müştəri Xidmətləri mütəxəssisləri tərəfindən təmir olunur.

Təhlükəsizlik məqsədi ilə cihazın təmiri yalnız təlim keçmiş mütəxəssis heyəti tərəfindən aparılmalıdır. Əgər təmir və ya müdaxilələr bu məqsəd üçün səlahiyyəti olmayan insanlar tərəfindən həyata keçirilmişsə, yaxud da cihazlarımız orijinal olmayan və sonradan qüsurlara yol açan ehtiyat hissələri ilə təchiz olunmuşsa, bu halda zəmanət tələbi etibarsız sayılır.

Müvafiq Eko-dizayn Sifarişə uyğun olaraq işləməyə əlaqəli orijinal ehtiyat hissələri, cihazınızın Avropa İqtisadi Bölgəsinə daxilində bazara çıxarıldığı tarixdən ən azı 10 il müddətinə Müştəri Xidmətindən əldə edilə bilərsiniz.

**Göstəriş:** İstehsalçının zəmanətinə əsasən Müştəri Xidmətinə istifadə pulsuzdur.

Ölkənizdəki zəmanət müddəti və zəmanət şərtləri haqqında məlumatı satıcınız olan Müştəri

Xidmətimizdən və ya veb saytımdan əldə edə bilərsiniz.

Əgər Müştəri Xidməti ilə əlaqə saxlasanız, cihazınızın məhsul nömrəsinə (E-Nr.) və istehsal nömrəsinə (FD) tələb edə bilərsiniz.

Müştəri Xidmətinin əlaqə məlumatlarını, əlavə olunmuş Müştəri Xidmətləri qovluğunda və ya veb saytımda tapmaq olar.

## Məhsul nömrəsi (E-Nr.) və istehsal nömrəsi (FD)

Məhsul nömrəsi (E-Nr.) və istehsal nömrəsi (FD) cihazın məlumat lövhəsində tapa bilərsiniz.

Modeldən asılı olaraq, məlumat lövhəsi yerləşir:

- Qapının daxili hissəsində
- Texniki xidmət qapağının daxili hissəsində
- Cihazın arxa tərəfində

Yeni və tez bir zamanda tapmaq üçün cihazınıza dair təfərrüatları və Müştəri Xidmətinin telefon nömrəsini qeyd edin.

Sizdəki modelə dair daha çox məlumatı <https://energylabel.bsh-group.com> onlayn tapmaq olar. \* Bu veb ünvanı rəsmi Aİ EPREL məhsul məlumat bazası ilə əlaqələndirilib. Çap edərkən veb ünvanı hələ dərc edilməmişdi. Zəhmət olmasa modelə ri axtarmaq üçün təlimatları izləyin. Model identifikatoru, məlumat lövhəsindəki məhsul nömrəsi kimi (E-Nr.) Çizgiyə nəvəli işarələrdən ibarətdir. Alternativ olaraq, Aİ enerji etiketinin birinci sətirində model identifikatorunu da tapa bilərsiniz.

**İstehsalçının bacarığına etibar edin.** Bizimlə əlaqə qurun. Bu şəkildə etməklə əsl hissələrdən istifadə edərək təmirin təlim keçmiş xidmət heyəti tərəfindən keçiriləcəyini əmin ola bilərsiniz.

\* Yalnız Avropa İqtisadi Bölgəsindəki ölkələrə aiddir.





## İstehlak dəyəri

**Əsas yuma proqramı üçün enerji və su istehlakı proqramı müdəti və qalıq nəmlik**  
(təxmini dəyərlər)

Proqram	Yükləmə [kq]	Enerji sərfiyyatı [kVs]*	Su sərfiyyatı [l]*	Proqram müddəti [s:d ə q]*
Cottons (Pambıq)  20 °C	9,0	0,350	89,0	3:02
Cottons (Pambıq)  40 °C	9,0	1,300	89,0	3:48
Cottons (Pambıq)  60 °C	9,0	1,700	89,0	3:03
Eco 40-60 **	9,0	1,120	58,0	3:45
Eco 40-60 (yuma)	9,0			
Intensive Dry + * (Şkafa asılacaq qədər quru+) (qurutma)***	6,0	7,000	143,0	9:40
Cottons (Pambıq)  40 °C +  Prewash (Öncə yuma)	9,0	1,300	98,0	3:50
Easy-Care  40 °C	4,0	0,830	66,0	2:29
Mix (Qarışıq)  40 °C	4,0	0,630	47,0	1:00
Delicate/Silk (Zərif/İpək) 30 °C	2,0	0,210	36,0	0:39
Wool (Yun)  30 °C	2,0	0,220	40,0	0:41
Intensive Dry +  (Şkafa asılacaq qədər quru) (qurutma)	6,0	3,630	45,6	3:25
Gentle Dry +  (Şkafa asılacaq qədər quru) (qurutma)	2,5	1,207	25,3	1:30

Dəyərlər EN50229-un qüvvədə olan versiyasına görə müəyyən edilir.

\* Suyun təzyiqi, codluğu və daxili temperatur, xarici temperatur, camaşırın növü, miqdarı və kirlənmə dərəcəsi, istifadə olunan yuyucu toz, elektrik gərginliyində dalğalanmalar və seçilmiş digər əlavə funksiyalardan asılı olaraq müşahidə edilən dəyərlər fərqləryan bilər.

\*\* Maksimal yük, soyuq su (15 °C) və maksimum fırlanma sürətli yuma üçün EN50229-un qüvvədəki versiyasına və 96/60/EC Direktivinə uyğun AB-nin enerji performans testləri.

\*\*\* Maksimum yükləmə, soyuq su (15 °C) və maksimum fırlanma sürətli yuma və qurutma üçün maksimal qurutma yükü 2 qurutma tsikli üçün 2 hissəyə bölünən yuma və qurutma üçün EN50229-un qüvvədə olan versiyasına və 96/60/EC Direktivinə uyğun AB-nin enerji performans testləri.



## Texniki məlumatlar

### Ölçülər:

84,8 cm x 59,8 cm x 59,0 cm

(hündürlük x en x dərinlik)

### Çəki:

80 kg

### Şəbəkə birləşməsi:

Nominal voltaj 220-240V, 50 Hz

Minimum quraşdırma qorunması (⇒)

10 A

Nominal güc 1900-2300 W

### Su təzyiqi:

100–1000 kPa (1–10 bar)



## Aqua-Stop z ə man ə ti

### Yalnız Aqua-Stop cihazları üçün

Alış müqaviləsinə əsaslanan satıcıya qarşı zəmanət şikayətlərinə və bizim zihaz zəmanətinə əsasən biz aşağıdakı şərtlərdə kompensasiyanı ödəyirik:

1. Əgər su zədəsi bizim Aqua-Stop sistemimizdəki xəyata görə baş verərsə, biz baş vermiş zədəyə görə yerli müştəriyə kompensasiya ödəyəcəyik.
2. Öhdəlik üzrə zəmanət cihazın istismar müddəti ərzində etibarlıdır.
3. Zəmanət şikayətlərinin ilkin şərti rindən biri Aqua-Stopun bizim göstərişlərimizə əsasən düzgün quraşdırılmalıdır, bu, həmçinin düzgün quraşdırılmış Aqua-Stop əlavəsini (ağıllı aksesuarlar) də əhatə edir.  
Bizim zəmanətimizə Aqua-Stop birləşməsinə qoşulmuş xəttlər və ya əlavələr aid deyil.
4. Aqua-Stop-lu cihazlar əməliyyat zamanı idarə olunmalı deyil, kranı söndürməklə təhlükəsizliyin təmin edilməsinə ehtiyac yoxdur  
Kran yalnız evdə uzun müddət kənarında olduqda, məsələn bir neçə həftə evdə olmadıqda söndürülməlidir.



## Thank you for buying a Bosch Home Appliance!

Register your new device on MyBosch now and profit directly from:

- Expert tips & tricks for your appliance
- Warranty extension options
- Discounts for accessories & spare-parts
- Digital manual and all appliance data at hand
- Easy access to Bosch Home Appliances Service

Free and easy registration – also on mobile phones:

**[www.bosch-home.com/welcome](http://www.bosch-home.com/welcome)**



## Looking for help? You'll find it here.

Expert advice for your Bosch home appliances, help with problems or a repair from Bosch experts.

Find out everything about the many ways Bosch can support you:

**[www.bosch-home.com/service](http://www.bosch-home.com/service)**

Contact data of all countries are listed in the attached service directory.

**BSH Hausgeräte GmbH**

Carl-Wery-Straße 34

81739 München, GERMANY

[www.bosch-home.com](http://www.bosch-home.com)

A Bosch Company



**9001599937** (020602)

az