



**BOSCH**



**Register** your  
new device on  
MyBosch now and  
get free benefits:  
**[bosch-home.com/  
welcome](https://bosch-home.com/welcome)**

# Pyykinpesukone

**WAU28PEHSN**

**[fi]** Käyttöohje ja asennusohjeet

# Sisällysluettelo

<b>1 Turvallisuus.....</b>	<b>4</b>	<b>10 Ennen ensimmäistä käyttöä ....</b>	<b>36</b>
1.1 Yleisiä ohjeita .....	4	10.1 Tyhjän pesukerran käynnistäminen.....	36
1.2 Määräyksenmukainen käyttö.....	4	<b>11 Pyykki .....</b>	<b>37</b>
1.3 Käyttäjien rajoitukset .....	4	11.1 Pyykin esivalmistelu .....	37
1.4 Turvallinen asennus.....	5	11.2 Pyykin lajittelu .....	38
1.5 Turvallinen käyttö.....	7	11.3 Likaisuusasteet.....	38
1.6 Turvallinen puhdistus ja huolto.....	9	11.4 Hoito-ohjeiden symbolit.....	38
<b>2 Esinevahinkojen välttäminen ....</b>	<b>10</b>	<b>12 Pesuaine ja hoitoaine .....</b>	<b>39</b>
<b>3 Ympäristönsuojelu ja säästö.....</b>	<b>11</b>	12.1 Pesuainesuositus .....	39
3.1 Pakkausmateriaalin hävittäminen .....	11	12.2 Pesuaineen annostelu.....	40
3.2 Energian ja resurssien säästö .....	11	<b>13 Käytön perusteet.....</b>	<b>41</b>
3.3 Energiansäästötila .....	11	13.1 Laitteen kytkeminen päälle.....	41
<b>4 Asennus ja liitäntä .....</b>	<b>12</b>	13.2 Ohjelman asettaminen .....	41
4.1 Laitteen purkaminen pakkauksesta .....	12	13.3 Ohjelma-asetusten muuttaminen.....	41
4.2 Toimituksen sisältö.....	13	13.4 Ohjelma-asetusten tallentaminen muistiin.....	41
4.3 Sijoituspaikalle asetettavat vaatimukset .....	13	13.5 Pyykin asettaminen koneeseen.....	41
4.4 Kuljetustukien poistaminen .....	14	13.6 Pesuaineen ja hoitoaineen jakaminen.....	42
4.5 Laitteen liittäminen.....	15	13.7 Pesuohjelman käynnistäminen.....	42
4.6 Laitteen suoristaminen .....	17	13.8 Pyykin lisääminen.....	42
4.7 Laitteen liittäminen sähköverkkoon .....	17	13.9 Ohjelman keskeyttäminen.....	42
<b>5 Tutustuminen .....</b>	<b>18</b>	13.10 Pyykin poistaminen koneesta.....	43
5.1 Laite .....	18	13.11 Laitteen kytkeminen pois päältä.....	43
5.2 Pesuainekotelo .....	19	<b>14 Lapsilukko .....</b>	<b>43</b>
5.3 Valitsimet .....	19	14.1 Lapsilukon aktivointi .....	43
5.4 Käyttölogiikka .....	19	14.2 Lapsilukon deaktivointi.....	44
<b>6 Näyttö.....</b>	<b>21</b>	<b>15 Älykäs annostelujärjestelmä Intelligent Dosing System .....</b>	<b>44</b>
<b>7 Valitsimet.....</b>	<b>24</b>	15.1 Annostelusäiliöiden täyttäminen .....	44
<b>8 Ohjelmat .....</b>	<b>27</b>	15.2 Annostelusäiliön sisältö.....	44
<b>9 Varusteet .....</b>	<b>36</b>	15.3 Perusannostelumäärä .....	45

<b>16 Home Connect .....</b>	<b>45</b>	20.3 Laitteen ottaminen uudelleen käyttöön .....	70
16.1 Home Connect -asetukset.....	46	20.4 Käytöstä poistetun laitteen hävittäminen .....	70
16.2 Laitteen yhdistäminen WLAN-kotiverkkoon (Wi-Fi) WPS-toiminnon avulla.....	46	<b>21 Huoltopalvelu .....</b>	<b>71</b>
16.3 Laitteen yhdistäminen WLAN-kotiverkkoon (Wi-Fi) ilman WPS-toimintoa .....	46	21.1 Mallinumero (E-nro) ja valmistusnumero (FD).....	71
16.4 Laitteen yhdistäminen Home Connect - sovellukseen.....	47	<b>22 Kulutustiedot.....</b>	<b>72</b>
16.5 Wi-Fi:n aktivointi laitteessa .....	47	<b>23 Tekniset tiedot.....</b>	<b>73</b>
16.6 Wi-Fi:n deaktivointi laitteessa .....	48	<b>24 Vaatimustenmukaisuusvaku utus .....</b>	<b>73</b>
16.7 Ohjelmapäivitys .....	48		
16.8 Laitteen verkkoasetusten nollaaminen .....	48		
16.9 Tietosuoja .....	48		
<b>17 Perusasetukset .....</b>	<b>49</b>		
17.1 Yhteenveto perusasetuksista .....	49		
17.2 Perusasetusten muuttaminen.....	49		
<b>18 Puhdistus ja hoito.....</b>	<b>50</b>		
18.1 Laitteen hoitoa koskevia ohjeita.....	50		
18.2 Rummun puhdistus .....	50		
18.3 Pesuainekotelon puhdistus ....	50		
18.4 Kalkinpoisto.....	52		
18.5 Poistopumpun puhdistus.....	52		
18.6 Hajulukossa olevan poistovesiletkun puhdistus.....	55		
18.7 Puhdistusta tulovesisihdit.....	55		
<b>19 Toimintahäiriöiden korjaaminen.....</b>	<b>58</b>		
<b>20 Kuljetus, säilytys ja hävittäminen.....</b>	<b>69</b>		
20.1 Laitteen irrottaminen.....	69		
20.2 Kuljetustukien asentaminen ...	69		



# 1 Turvallisuus

Noudata seuraavia turvallisuusohjeita.

## 1.1 Yleisiä ohjeita



- Lue tämä ohje huolellisesti.
- Säilytä ohjeet ja tuotetiedot myöhempää käyttötarvetta tai mahdollista uutta omistajaa varten.
- Jos laitteessa on kuljetusvaurioita, älä kytke laitetta käyttöön.

## 1.2 Määräyksenmukainen käyttö

Käytä laitetta vain:

- konepesun kestävien tekstiilien ja käsin pestäviksi tarkoitetun villan pesemiseen hoito-ohjeiden mukaisesti.
- vesijohtovedellä ja yleisesti myynnissä olevilla, pesukoneisiin soveltuvilla pesu- ja hoitoaineilla.
- yksityisissä kotitalouksissa ja kodinomaisen ympäristön suljetuissa tiloissa.
- enintään 4000 m korkeudella merenpinnasta.

## 1.3 Käyttäjien rajoitukset

Kahdeksanvuotiaat ja sitä vanhemmat lapset ja sellaiset henkilöt, joilla on alentunut fyysinen, aistillinen tai henkinen toimintakyky tai joilta puuttuu kokemusta ja/tai tietoa laitteen käytöstä, saavat käyttää laitetta vain valvonnan alaisena tai kun heille on neuvottu, miten laitetta käytetään turvallisesti ja he ovat ymmärtäneet laitteesta aiheutuvat vaarat.

Lapset eivät saa leikkiä laitteella.

Lapset eivät saa puhdistaa laitetta tai tehdä sille mitään käyttäjälle kuuluvia huoltotöitä ilman valvontaa.

Pidä alle 3-vuotiaat lapset ja kotieläimet poissa laitteen lähetyiltä.

## 1.4 Turvallinen asennus

Noudata turvallisuusohjeita, kun asennat laitteen.

### **⚠ VAROITUS – Sähköiskun vaara!**

Epäasianmukaiset asennukset ovat vaarallisia.

- ▶ Liitä laite ainoastaan tyyppikilvessä olevien tietojen mukaiseen sähköverkkoon.
- ▶ Liitä laite vain määräysten mukaisesti asennetun, maadoitetun pistorasian kautta vaihtovirtaverkkoon.
- ▶ Talon suojamaadoitusjärjestelmän täytyy olla asennettu määräysten mukaisesti. Asennuksen johdon poikkileikkauksen pitää olla riittävän suuri.
- ▶ Käytä vikavirtasuojakytkintä käytettäessä vain tyyppiä, jossa on merkintä .
- ▶ Älä syötä laitteeseen virtaa ulkoisella kytkentälaitteella, esimerkiksi kellokytkimellä tai kauko-ohjaimella.
- ▶ Kun laite on asennettu, verkkojohdon pistokkeeseen pitää päästä vapaasti käsiksi, tai jos sitä ei ole mahdollista pitää ulottuvilla, kiinteään sähköliitäntään on asennettava asennusmääräysten mukainen kaikki navat erottava katkaisin.
- ▶ Laitetta asentaessasi varmista, että verkkojohto ei jää puristuksiin eikä vahingoitu.

Verkkojohdon viallinen eristys on vaarallinen.

- ▶ Varmista, että verkkojohto ei koske laitteen kuumiin osiin tai lämmönlähteisiin.
- ▶ Varmista, että verkkojohto ei koske teräviin reunoihin.
- ▶ Verkkojohtoa ei saa taittaa, jättää puristuksiin eikä muuttaa.

### **⚠ VAROITUS – Tulipalovaara!**

Jatkojohdon käyttö hyväksymättömän adapterin kanssa on vaarallista.

- ▶ Älä käytä jatkojohtoja tai haaroitusrasioita.
- ▶ Jos verkkojohto on liian lyhyt, ota yhteys huoltopalveluun.
- ▶ Käytä vain valmistajan hyväksymiä adaptereita.

### **⚠ VAROITUS – Loukkaantumisvaara!**

Laitteen suuri paino voi aiheuttaa tapaturmia laitetta nostettaessa.

► Älä nosta laitetta yksin.

Jos tämä laite asennetaan epäasianmukaisesti pesutorniin, laite voi päästä putoamaan.

► Liitä kuivausrumpu vain kuivausrummun valmistajan liitossarjalla pyykinpesukoneen päälle. . Muunlaisen asennusmenetelmän käyttäminen on kielletty.

► Älä asenna laitetta pesutorniin, jos kuivausrummun valmistajalla ei ole tarjolla tarkoitukseen sopivaa liitántäsarjaa.

► Älä asenna eri valmistajien syvyydeltään ja leveydeltään erilaisia laitteita pesutorniksi.

► Älä asenna pesutornia jalustalle; laitteet voivat päästä kaatumaan.

### **⚠ VAROITUS – Tukehtumisvaara!**

Lapset saattavat leikkiessään esim. vetää pakkausmateriaaleja päähänsä tai kääriytyä niihin ja tukehtua.

► Pidä pakkausmateriaali poissa lasten ulottuvilta.

► Älä anna lasten leikkiä pakkausmateriaalilla.

### **⚠ HUOMAA – Loukkaantumisvaara!**

Laitte voi tärähtää tai liikkua käytön aikana.

► Sijoita laite puhtaalle, tasaiselle ja vakaalle alustalle.

► Suorista laite laitejalkojen ja vesivaa'an avulla.

Epäasianmukaisesti asennetut letkut ja verkkojohdot aiheuttavat kompastumisvaaran.

► Asenna letkut ja verkkojohdot siten, että niihin ei voi kompastua.

Jos laitetta siirretään sen ulkonevista rakenneosista, kuten esimerkiksi laitteen luukusta, osat voivat murtua.

► Älä siirrä laitetta sen ulkonevista rakenneosista.

### **⚠ HUOMAA – Leikkautumisvaara!**

Laitteen teräviin kulmiin koskeminen voi aiheuttaa viiltohaavoja.

► Älä koske laitteen teräviin kulmiin.

► Käytä suojakäsineitä laitetta asennettaessa ja kuljetettaessa.

## 1.5 Turvallinen käyttö

### **⚠ VAROITUS – Sähköiskun vaara!**

Viallinen laite tai verkkojohto on vaarallinen.

- ▶ Älä käytä viallista laitetta.
- ▶ Älä vedä verkkojohdosta, kun irrotat laitteen sähköverkosta. Vedä aina verkkojohdon pistokkeesta.
- ▶ Jos laite tai verkkojohto on rikki, irrota heti verkkojohdon pistoke tai kytke sulake sulakerasiassa pois päältä ja sulje vesihana.
- ▶ Soita huoltopalveluun. → *Sivu 71*
- ▶ Laitteen korjaustöitä saavat tehdä vain alan ammattilaiset.

Laitteeseen pääsevä kosteus voi aiheuttaa sähköiskun.

- ▶ Käytä laitetta vain suljetuissa tiloissa.
- ▶ Älä altista laitetta voimakkaalle kuumuudelle tai kosteudelle.
- ▶ Älä käytä laitteen puhdistukseen höyry- tai painepesuria, letkuja tai suihkua.

### **⚠ VAROITUS – Terveysriski!**

Lapset voivat leikkiessään lukita itsensä vahingossa laitteeseen ja joutua hengenvaaraan.

- ▶ Älä sijoita laitetta sellaisen oven taakse, joka vaikeuttaisi laitteen oven avaamista tai estäisi sen avaamisen.
- ▶ Vedä käytöstä poistettujen laitteiden verkkojohdon pistoke irti, katkaise verkkojohto ja riko laitteen ovesa oleva lukko siten, että laitteen luukkua ei saa enää suljettua.

### **⚠ VAROITUS – Tukehtumisvaara!**

Lapset voivat vetää henkeen tai niellä pieniä osia ja tukehtua niihin.

- ▶ Pidä pienet osat poissa lasten ulottuvilta.
- ▶ Älä anna lasten leikkiä pienillä osilla.

### **⚠ VAROITUS – Myrkytysvaara!**

Pesu- ja hoitoaineiden nauttiminen saattaa aiheuttaa myrkytyksiä.

- ▶ Jos nielet vahingossa ainetta, käänny lääkärin puoleen.
- ▶ Säilytä pesu- ja hoitoaineet poissa lasten ulottuvilta.

### **⚠ VAROITUS – Räjähdyksvaara!**

Jos pyykkiä on esikäsitelty liuotainepitoisilla puhdistusaineilla, pyykki voi aiheuttaa laitteessa räjähdyksen.

- ▶ Huuhtelee tällainen esikäsitelty pyykki ennen pesua huolellisesti vedellä.

### **⚠ HUOMAA – Loukkaantumisvaara!**

Jos laitteen päälle nousetaan tai kiivetään, kansi voi murtua.

- ▶ Älä nouse tai kiipeä laitteen päälle.

Jos istuudut avoimen luukun päälle tai nojaat siihen, laite voi kaatua.

- ▶ Älä istuudu laitteen luukun päälle tai nojaa siihen.

- ▶ Älä aseta mitään esineitä laitteen luukun päälle.

Jos kosketat pyörivää rumpua, saatat loukata kätesi.

- ▶ Odota, että rumpu on kokonaan pysähtynyt ennen kuin kosketat rumpua.

### **⚠ HUOMAA – Palovammavaara!**

Laitteen luukun lasi kuumenee, kun pesulämpötila on korkea.

- ▶ Älä kosketa laitteen kuumaa luukua.

- ▶ Pidä lapset poissa laitteen kuuman luukun läheltä.

### **⚠ HUOMAA – Palamisvaara!**

Kun pesulämpötila on korkea, pesuvesi on kuumaa.

- ▶ Älä kosketa kuumaa pesuvettä.

### **⚠ HUOMAA – Kemiallisten palovammojen vaara!**

Kun avaat pesuainekotelon, laitteesta voi roiskua pesuainetta ja hoitoainetta. Aineiden pääseminen kosketuksiin silmien tai ihon kanssa voi aiheuttaa ärsytystä.

- ▶ Jos pesu- tai hoitoainetta pääsee silmiin tai iholle, huuhtelee silmät ja iho huolellisesti puhtaalla vedellä.

- ▶ Jos nielet vahingossa ainetta, käänny lääkärin puoleen.

- ▶ Säilytä pesu- ja hoitoaineet poissa lasten ulottuvilta.



## 1.6 Turvallinen puhdistus ja huolto

Noudata turvallisuusohjeita, kun puhdistat ja huollat laitetta.

### **⚠ VAROITUS – Sähköiskun vaara!**

Epäasianmukaiset korjaukset ovat vaarallisia.

- ▶ Laitteen korjaustöitä saavat tehdä vain alan ammattilaiset.
- ▶ Laitteen korjaukseen saa käyttää vain alkuperäisiä varaosia.
- ▶ Jos laitteen verkkojohto vaurioituu, sen saa turvallisuussyistä vaihtaa vain valmistaja, sen huoltopalvelu tai vastaavan pätevyyden omaava henkilö.

Laitteeseen pääsevä kosteus voi aiheuttaa sähköiskun.

- ▶ Älä käytä laitteen puhdistukseen höyry- tai painepesuria, letkuja tai suihkua.

### **⚠ VAROITUS – Loukkaantumisvaara!**

Muiden kuin alkuperäisten varaosien ja alkuperäisten varusteiden käyttö on vaarallista.

- ▶ Käytä vain valmistajan alkuperäisiä varaosia ja alkuperäisiä varusteita.

### **⚠ VAROITUS – Myrkytysvaara!**

Liuotinpitoisia puhdistusaineita käytettäessä saattaa muodostua myrkyllisiä höyryjä.

- ▶ Älä käytä liuotinpitoisia puhdistusaineita.

## 2 Esinevahinkojen välttäminen

Noudata näitä neuvoja, jotta vältät aineelliset vahingot ja laitevauriot.

### HUOMIO!

Huuhelainesien, pesuaineiden, hoitoaineiden ja puhdistusaineiden virheellinen annostelu voi haitata laitteen toimintaa.

- Noudata valmistajien annostelusuosituksia.

Suurimman sallitun täyttömäärän ylittäminen haittaa laitteen toimintaa.

- Ota kunkin ohjelman suurin sallittu täyttömäärä → *Sivu 27* huomioon äläkä ylitä määrää.

Laitteessa on kuljetusta varten kuljetustuet. Poistamattomat kuljetustuet voivat aiheuttaa esinevahinkoja ja laitevaurioita.

- Poista ennen laitteen käyttöönottoa kaikki kuljetustuet ja ota ne talteen.
- Asenna kaikki kuljetustuet kunnolla paikoilleen aina ennen kuin kuljetat laitetta, jotta vältät kuljetusvauriot.

Tulovesiletkun epäasianmukainen liitäntä voi johtaa aineellisiin vahinkoihin.

- Kiristä tulovesiliitännän ruuvit käsikireydelle.
- Liitä tulovesiletku vesihanaan mieluiten suoraan, ilman lisäliitäntäelementtejä kuten adapteria, jatkoletkua, venttiiliä tai vastaavaa.
- Varmista, että vesihanan sisähalkaisija on vähintään 17 mm.
- Varmista, että vesihanaan johtavan liittimen kierteen pituus on vähintään 10 mm.

Veden liian alhainen tai korkea paine voi heikentää laitteen toimintaa.

- Varmista, että vedenpaine vesijärjestelmässä on vähintään 100 kPa (1 bar) ja enintään 1000 kPa (10 bar).

- Jos vedenpaine ylittää annetun maksimiarvon, vesijohtoliitännän ja laitteen letkusarjan väliin on asennettava paineenalennusventtiili.
- Älä liitä laitetta paineettoman vedenlämmittimen sekoittimeen. Muutetut tai vaurioituneet vesiletkut voivat aiheuttaa esine- ja laitevaurioita.
- Vesiletkuja ei saa taittaa, jättää puristuksiin, muuttaa eikä katkaista.
- Käytä vain laitteen mukana toimitettuja vesiletkuja tai valmistajan alkuperäisiä vaihtoletkuja.
- Käytettyjä vesiletkuja ei saa käyttää uudelleen.

Laitteen käyttäminen likaisella tai liian kuumalla vedellä voi johtaa aineellisiin vahinkoihin.

- Käytä laitetta vain kylmän vesijohtoveden kanssa. Soveltumattomat puhdistusaineet voivat vahingoittaa laitteen pintoja.
- Älä käytä voimakkaita tai hankaavia puhdistusaineita.
- Älä käytä vahvasti alkoholipitoisia puhdistusaineita.
- Älä käytä kovia hankaustyynyjä tai puhdistussieniä.
- Puhdista laite vain vedellä ja pehmeällä, kostealla liinalla.
- Poista laitteen kanssa kosketuksiin joutuneet pesuainejäämät, suihkejäämät ja muu lika heti.

## 3 Ympäristönsuojelu ja säästö

### 3.1 Pakkausmateriaalin hävittäminen

Pakkausmateriaalit ovat ympäristöystävällisiä ja kierrätyskelpoisia.

- ▶ Hävitä yksittäiset osat lajiteltuina.

### 3.2 Energian ja resurssien säästö

Laitteesi kuluttaa vähemmän sähköä ja vettä, kun noudatat näitä ohjeita.

Käytä hyväksesi ohjelmia, joissa lämpötila on matalampi ja pesuajat pidempiä, sekä rummun suurinta sallittua täyttömäärää → *Sivu 27*.

- ✓ Energian- ja vedenkulutus on tällöin tehokkainta.

Käytä säästeliästä ohjelma-asetusta.

- ✓ Kun teet ohjelma-asetukset, näet näytössä odotettavissa olevan kulutuksen.

Valitse pyykin likaisuusasteen mukainen pesuaineen annostelu → *Sivu 40*.

- ✓ Kevyesti tai normaalisti likaantuneelle pyykille riittää pienempi pesuainemäärä. Noudata pesuainevalmistajan annostelusuositusta.

Laske pesulämpötilaa, kun pyykki on kevyesti tai normaalisti likaantunut.

- ✓ Laite kuluttaa matalammissa lämpötiloissa vähemmän energiaa. Kevyesti tai normaalisti likaantuneelle pyykille riittää myös matalampi lämpötila kuin hoito-ohjeessa mainitaan.

Aseta suurin sallittu linkousnopeus, kun haluat kuivata pyykin pesun jälkeen kuivausrummussa.

- ✓ Kuivempi pyykki lyhentää kuivausohjelman kestoa ja pienentää energiankulutusta. Kun linkousnopeus on suurempi, pyykin jäännöskosteus vähenee ja linkousäänen voimakkuus kasvaa.

Pese pyykki ilman esipesua.

- ✓ Esipesun lisääminen pesuohjelmaan pidentää ohjelman kestoa ja lisää energian- ja vedenkulutusta.

Laitteessa on määrääautomatiikka.

- ✓ Määrääautomatiikka sovittaa vedenkulutuksen ja ohjelman keston optimaaliseksi tekstiilien laadun ja rummun täyttömäärän mukaan.

Laitteessa on Aquasensor-tunnistin.

- ✓ Aquasensor tarkkailee huuhtelun aikana huuhteluveden sameutta ja sovittaa huuhtelukertojen keston ja lukumäärän sopivaksi.

### 3.3 Energiansäästötila

Jos laite on pidemmän aikaa käyttämättä, laite kytkeytyy automaattisesti energiansäästötilaan. Kaikki näytöt sammuvat ja  vilkkuu. Energiansäästötila päättyy, kun käytät taas laitetta, esimerkiksi avaat tai suljet luukun.

---

## 4 Asennus ja liitäntä

### 4.1 Laitteen purkaminen pakkauksesta

**Huomautus:** Noudata turvallisuuteen → *Sivu 4* ja aineellisten vahinkojen välttämiseen → *Sivu 10* liittyviä ohjeita, jotta laitteen käyttö on turvallista.

#### **HUOMIO!**

Rumpuun jääneet esineet, joita ei ole tarkoitettu käytettäväksi laitteessa, voivat aiheuttaa esine- ja laitevaurioita.

- Poista nämä esineet ja kaikki mukana toimitetut varusteet rummusta ennen kuin käytät laitetta.

1. Poista kaikki pakkausmateriaali ja suojakalvot laitteesta.  
Hävitä pakkausmateriaali ympäristöystävällisesti noudattamalla kohdassa → *"Pakkausmateriaalin hävittäminen"*, *Sivu 11* olevia ohjeita.
2. Tarkasta, onko laitteessa näkyviä vaurioita.
3. Avaa luukku.  
→ *"Käytön perusteet"*, *Sivu 41*
4. Poista varusteet rummusta.
5. Sulje luukku.

## 4.2 Toimituksen sisältö

Kun olet poistanut kaikki osat pakkauksesta, tarkista ettei niissä ole kuljetusvaurioita ja että kaikki osat ovat mukana.

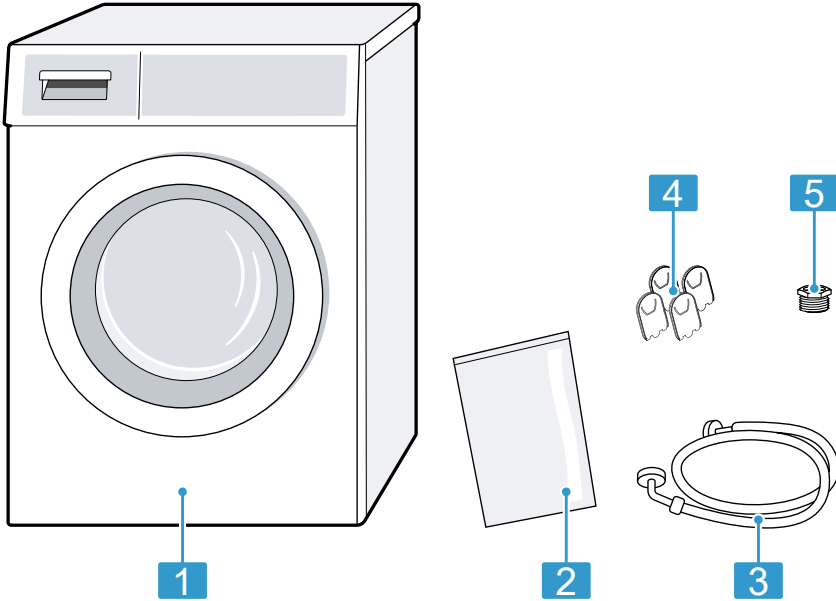

- |   |                              |
|---|------------------------------|
| 1 | Pyykinpesukone               |
| 2 | Mukana toimitetut asiakirjat |
| 3 | Tulovesiletku                |
| 4 | Suojatulpat                  |
| 5 | Liitäntäadapteri             |

## 4.3 Sijoituspaikalle asetettavat vaatimukset

**Huomautus:** Noudata turvallisuuteen → *Sivu 4* ja aineellisten vahinkojen välttämiseen → *Sivu 10* liittyviä ohjeita, jotta laitteen käyttö on turvallista.

### **⚠ VAROITUS** **Sähköiskun vaara!**

Laitteessa on jännitettä johtavia osia. Jännitettä johtavien osien koskettaminen on vaarallista.  
► Älä käytä laitetta ilman kansilevyä.

### **⚠ VAROITUS** **Loukkaantumiskaava!**

Jos laitetta käytetään jalustalla, laite voi kaatua.  
► Kiinnitä laitteen jalat ehdottomasti valmistajan toimittaman kiinnityssarjan → *Sivu 36* avulla ennen kuin käytät laitetta jalustalla.

## HUOMIO!

Jos laite sijoitetaan ulos tai tilaan, jossa on jäätymisvaara, jäänyt jäännösvesi voi vaurioittaa laitetta ja jäätyneet letkut voivat repeytyä tai haljeta.

- ▶ Älä sijoita laitetta ulos tai tiloihin, joissa vesi voi jäätymään, äläkä käytä laitetta tällaisissa tiloissa.

Laitteen toiminta on testattu tehtaalla ennen sen toimittamista, ja laitteessa voi olla jäännösveettä. Tämä jäännösvesi voi valua ulos, jos laitetta kallistetaan yli 40°.

- ▶ Kallista laitetta varovasti.

Sijoituspaikka	Vaatimukset
Jalustalla 	Kiinnitä laite kiinnityssarjan → <i>Sivu 36</i> avulla.
Puupalkkikatolla 	Sijoita laite vedenpitävälle puulevylle, joka on kiinnitetty lattiaan tukevasti ruuveilla. Puulevyn vahvuuden pitää olla vähintään 30 mm.
Keittiökaluasteiden välissä 	<ul style="list-style-type: none"> <li>■ Asennustilan leveyden pitää olla 60 cm.</li> <li>■ Aseta laite vain yhtenäisen, viereisten kaappien kanssa kiinteästi liitetyn työtason alle.</li> </ul>

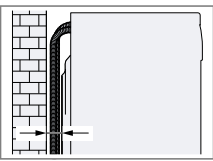
Sijoituspaikka	Vaatimukset
Seinän vieressä 	Älä asenna letkuja puristuksiin seinän ja laitteen väliin.

## 4.4 Kuljetustukien poistaminen

Laitteen takasivulla on kuljetusta varten kuljetustuet.

### Huomautukset

- Noudata turvallisuuteen → *Sivu 4* ja aineellisten vahinkojen välttämiseen → *Sivu 10* liittyviä ohjeita, jotta laitteen käyttö on turvallista.
  - Säilytä kuljetustuet, ruuvit ja holkit myöhempää kuljetusta → *Sivu 69* varten.
1. Vedä letkut pois pidikkeistä.

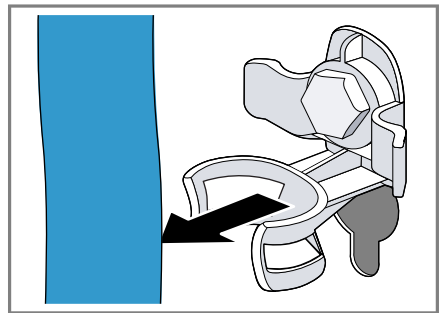

2. Löystytä ① ja poista ② 4 kuljetustuen kaikki ruuvit ruuviavaimella, avainkoko 13.



3. Vedä verkkoliitäntäjohto pois pidikkeestä.

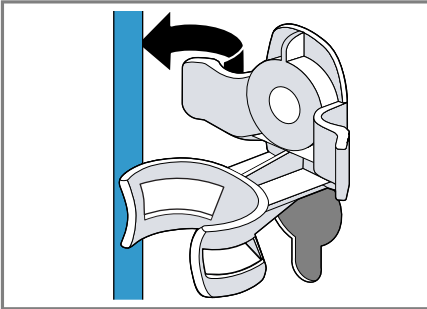

4. Poista 4 holkkia.

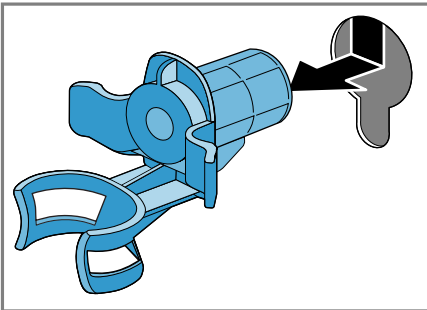

5. Aseta 4 suojatulppaa paikoilleen.



6. Paina 4 suojatulppaa alas.

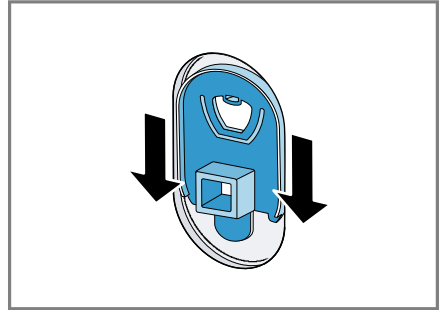

## 4.5 Laitteen liittäminen

### Tulovesiletkun liittäminen

#### Huomautus

- Noudata turvallisuuteen → *Sivu 4* ja aineellisten vahinkojen välttämiseen → *Sivu 10* liittyviä ohjeita, jotta laitteen käyttö on turvallista.

## fi Asennus ja liitäntä

1. Liitä tulovesiletku laitteeseen.

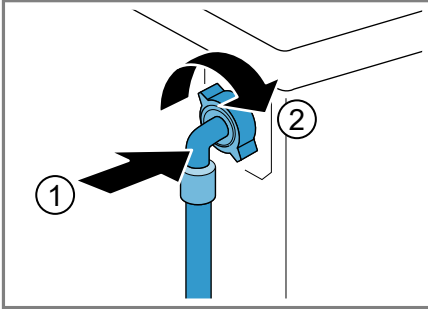

2. Liitä tulovesiletku vesihanaan (26,4 mm = 3/4").

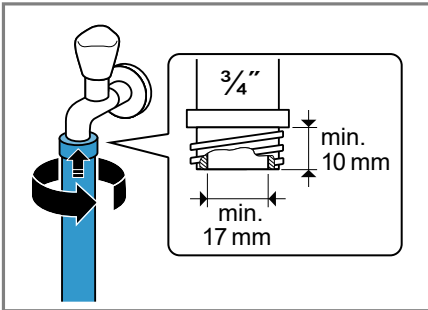

3. Jos käytössä on vesihana 21 mm = 1/2", asenna ensin adapteri ja tiivistelevy.

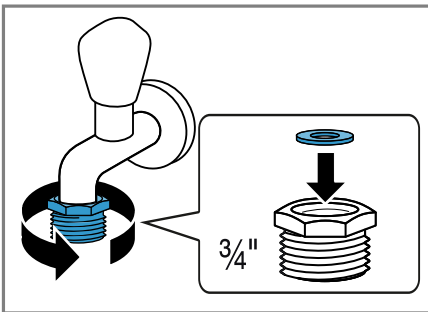

4. Avaa vesihana varovasti ja tarkista, ovatko liitäntäkohdat tiiviit.

### Poistovesiliitännän liitäntätyypit

Seuraavassa saat ohjeet laitteen liittämistä poistovesijärjestelmään.

**Huomautus:** Noudata turvallisuuteen → *Sivu 4* ja aineellisten vahinkojen välttämiseen → *Sivu 10* liittyviä ohjeita, jotta laitteen käyttö on turvallista.

### HUOMIO!

Kun laitteesta poistetaan vesi pumpaamalla, poistovesiletku on paineen alainen, ja letku voi irrota asennetusta liitäntäkohdasta.

- Varmista, että poistovesiletku ei pääse irtoamaan tahattomasti.

**Huomautus:** Ota huomioon poistoveden pumppauskorkeudet. Suurin sallittu poistoveden pumppauskorkeus on 100 cm.

Vedenpoisto hajulukkoon

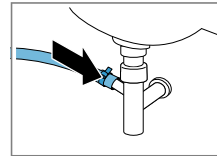

Varmista liitäntäkohdan pitävyys letkunkiristimellä (24 - 40 mm).

Vedenpoisto pesualtaaseen

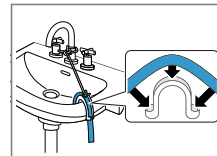

Kiinnitä ja lukitse poistovesiletku kaarevalla letkun pidikkeellä → *Sivu 36*.

Vedenpoisto muoviputkeen, jossa on kumimuhvi, tai viemäriin.

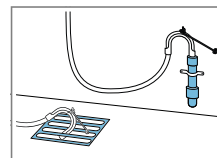

Kiinnitä ja lukitse poistovesiletku kaarevalla letkun pidikkeellä → *Sivu 36*.



## 4.6 Laitteen suoristaminen

Suorista laite oikein, jotta vähennät häiriöääniä ja värinöitä ja vältät laitteen liikkumisen.

**Huomautus:** Noudata turvallisuuteen → *Sivu 4* ja aineellisten vahinkojen välttämiseen → *Sivu 10* liittyviä ohjeita, jotta laitteen käyttö on turvallista.

1. Avaa vastamutterit kiertämällä ruuviavainta, avainkoko 17, myötäpäivään.

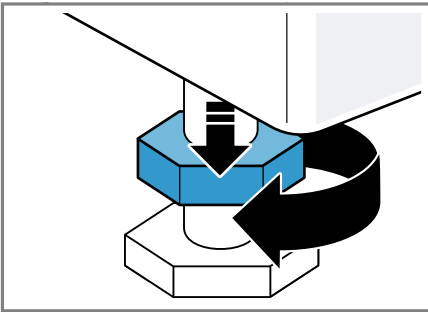

2. Suorista laite kiertämällä laitejalkoja. Tarkasta laitteen sijoitus vesivaa'alla.

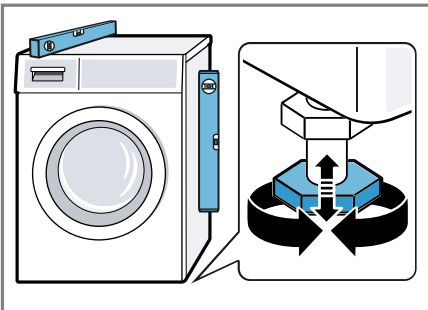

Laitteen on oltava tukevasti lattialla kaikkien jalkojen varassa.

3. Kierrä vastamutterit ruuviavaimella, avainkoko 17, käsikireyteen laitteen runkoa vasten.

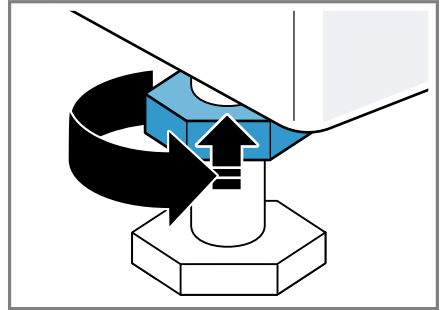

Pidä samalla kiinni laitteen jalasta, jotta korkeus ei muutu.

## 4.7 Laitteen liittäminen sähköverkkoon

**Huomautus:** Noudata turvallisuuteen → *Sivu 4* ja aineellisten vahinkojen välttämiseen → *Sivu 10* liittyviä ohjeita, jotta laitteen käyttö on turvallista.

1. Liitä verkkojohdon verkkopistoke laitteen läheisyydessä olevaan pistorasiaan.  
Laitteen liitäntätiedot löydät teknisistä tiedoista → *Sivu 73*.
2. Tarkista verkkopistokkeen kiinnitys.

## 5 Tutustuminen

### 5.1 Laite

Tästä löydät yleiskuvan laitteen osista.



Laitteen tyypistä riippuen voivat tietyt yksityiskohdat kuten väri ja muoto poiketa kuvasta.

- |   |   |
|---|---|
| 1 | Poistopumpun huoltoluukku<br>→ <i>Sivu 52</i> |
| 2 | Luukku  |
| 3 | Pesuainekotelo → <i>Sivu 19</i>               |
| 4 | Valitsimet → <i>Sivu 19</i>                   |
| 5 | Poistovesiletku → <i>Sivu 16</i>              |
| 6 | Verkkoliitäntäjohto → <i>Sivu 17</i>          |
| 7 | Kuljetustuet → <i>Sivu 14</i>                 |

## 5.2 Pesuainekotelo

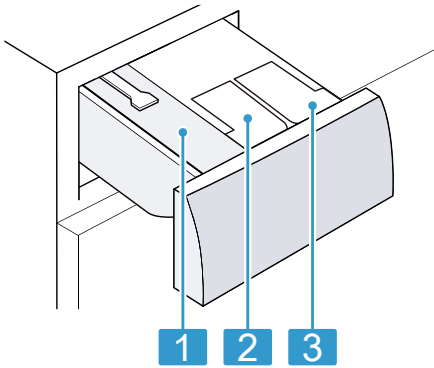

- |          |   |
|----------|---|
| <b>1</b> | Lokero manuaalista varten                                 |
| <b>2</b> | ⊗ / ∅ : Annostelusäiliö huuhteluaineelle tai pesuaineelle |
| <b>3</b> | ∅ : Annostelusäiliö pesuaineelle                          |

## 5.3 Valitsimet

Käyttöpaneelin avulla asetetaan laitteen toiminnot ja nähdään tiedot sen käyttötilasta.

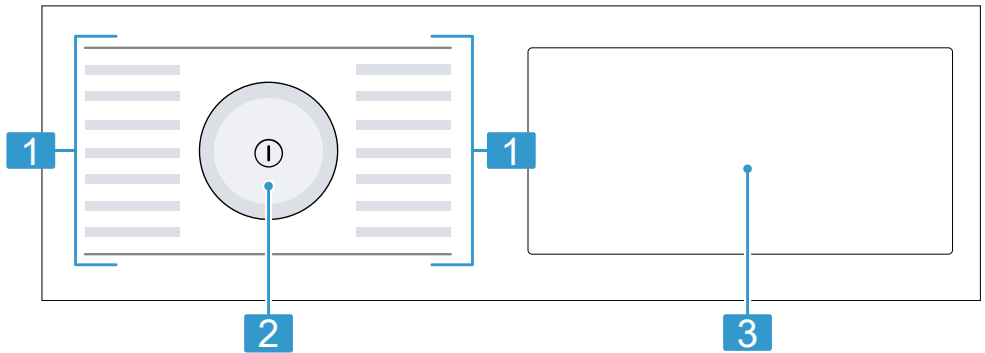

- |          |  |
|----------|--|
| <b>1</b> | Ohjelmat → <i>Sivu 27</i>                              |
| <b>2</b> | Ohjelmavalitsin → <i>Sivu 41</i>                       |
| <b>3</b> | Valitsimet → <i>Sivu 24</i> ja näyttö → <i>Sivu 21</i> |

## 5.4 Käyttölogiikka

### HUOMIO!

Näytön väkivaltainen käsittely voi aiheuttaa vaurioita.

- ▶ Älä kohdistu näyttöön runsaasti voimaa.
- ▶ Älä paina näyttöä teräväkärkisillä tai leikkaavilla esineillä.

fi Tutustuminen

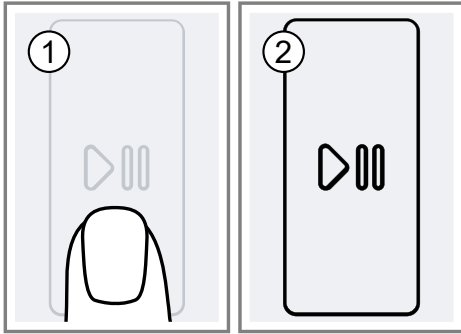





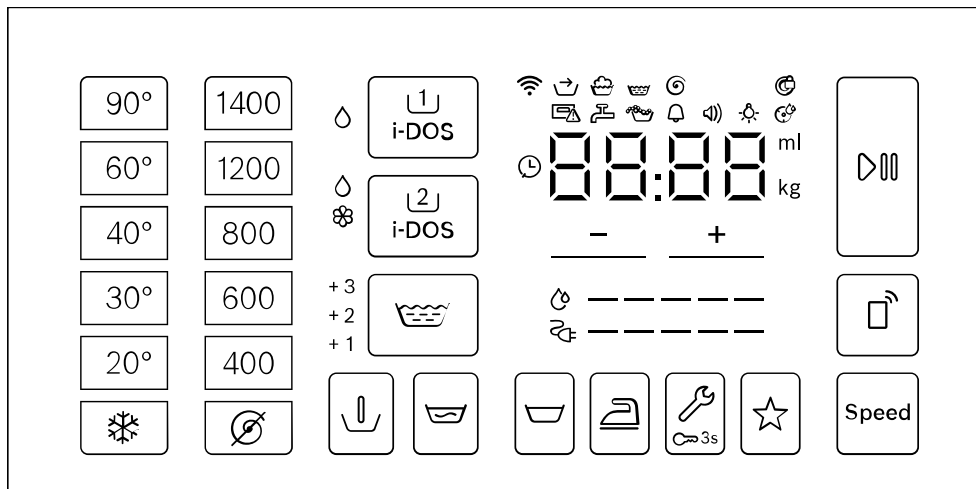





## 6 Näyttö

Näytössä näet voimassa olevat asetusarvot, valintamahdollisuudet ja ohjetekstit.







Näyttö	Nimitys	Kuvaus
0:40 <sup>1</sup>	Ohjelman kesto/ ohjelman jäljellä oleva kesto	Ohjelman likimääräinen todennäköinen kesto tai ohjelman jäljellä oleva kesto.
⌚ 10 <sup>1</sup>	Ajastusaika	Ohjelman päättymisen on määritetty ja näytössä näkyvät jäljellä olevat tunnit. → "Valitsimet", Sivu 24
9 kg <sup>1</sup>	Täyttösuositus	Suurin sallittu täyttömäärä asetetulle ohjelmalle kg.
→	Esikäsitteily	Ohjelman tila
☁	Peseminen	Ohjelman tila
🪣	Huuhtelu	Ohjelman tila
⊙	Linkous	Ohjelman tila
End	Ohjelman päättymisen	Ohjelman tila
+1 / +2 / +3	Huuhtelu Plus	Lisähuuhtelukertoja on aktivoitu. → "Valitsimet", Sivu 26
⚡	Energiankulutus	Energiankulutus asetetulle ohjelmalle. ■ — : pieni energiankulutus ■ ——— : suuri energiankulutus

<sup>1</sup> Esimerkki

Näyttö	Nimitys	Kuvaus
	Vedenkulutus	Vedenkulutus asetetulle ohjelmalle. <ul style="list-style-type: none"> <li>■ — : pieni vedenkulutus</li> <li>■ ————— : suuri vedenkulutus</li> </ul>
	Päättymisen äänimerkki	Perusasetus
	Valitsinääni	Perusasetus
	Näytön kirkkaus	Perusasetus
	Wi-Fi	<ul style="list-style-type: none"> <li>■ palaa: laite on yhdistetty kotiverkkoon.</li> <li>■ vilkkuu: laite yrittää nyt muodostaa yhteyden kotiverkkoon.</li> </ul> → "Home Connect", Sivu 45
	Nestemäisen pyykinpesuaineen annostelusäiliö	<ul style="list-style-type: none"> <li>■ palaa: nestemäisen pesuaineen älykäs annostelujärjestelmä on aktivoitu.</li> <li>■ vilkkuu: annostelusäiliön minimitäyttöaste on alittunut.</li> </ul> → "Älykäs annostelujärjestelmä Intelligent Dosing System", Sivu 44  (nestemäinen pyykinpesuaine)
 	Nestemäisen pyykinpesuaineen tai huuhteluaineen annostelusäiliö.	<ul style="list-style-type: none"> <li>■ palaa: nestemäisen pesuaineen tai huuhteluaineen älykäs annostelujärjestelmä on aktivoitu.</li> <li>■ vilkkuu: annostelusäiliön minimitäyttöaste on alittunut.</li> </ul> → "Älykäs annostelujärjestelmä Intelligent Dosing System", Sivu 44  (nestemäinen pyykinpesuaine)  (huuhteluaine)
50 ml <sup>1</sup>	Perusannostelumäärä	Pesuaineen tai huuhteluaineen perusannostelumäärän. → "Perusannostelumäärä", Sivu 45
:	Jännitteen valvontajärjestelmä	vilkkuu: jännitteen automaattinen valvontajärjestelmä havaitsee sallittua suurempia alijännitteitä. Ohjelma pysähtyy. <b>Huomautus:</b> Ohjelma jatkuu, kun jännite on taas sallituissa rajoissa.
.	Jännitteen valvontajärjestelmä	vilkkuu: ohjelma on pysähtynyt sallittua suurempien alijännitteiden takia. Jännite on taas sallituissa rajoissa ja ohjelma jatkuu. <b>Huomautus:</b> Ohjelma kestää tavallista kauemmin.

<sup>1</sup> Esimerkki

Näyttö	Nimitys	Kuvaus
	Vaahdontunnistus	Laite on tunnistanut liian suuren vaahtomäärän.
	Luukku	<ul style="list-style-type: none"> <li>■ palaa: luukku on lukittu eikä sitä voi avata.</li> <li>■ vilkkuu: luukku ei ole kiinni.</li> <li>■ pois päältä: luukun lukitus on vapautunut ja luukku voidaan avata.</li> </ul>
	Vesihana	<ul style="list-style-type: none"> <li>■ Ei vedenpainetta.</li> <li>■ Vedenpaine on liian matala.</li> </ul>
	Pesuainekotelo	Pesuainekotelo ei ole kunnolla paikallaan.
E:35 / -10 <sup>1</sup>	Vika	Vikakoodi, vikanäyttö, äänimerkki.
<sup>1</sup> Esimerkki		









## 7 Valitsimet





Ohjelma-asetusten valikoima riippuu asetetusta ohjelmasta. Kunkin ohjelman valintamahdollisuudet löydät yhteenvedosta

→ "Ohjelmat", Sivu 27.

Valitsin	Valinta	Kuvaus
⏸ (Tauko)	<ul style="list-style-type: none"> <li>■ käynnistäminen</li> <li>■ keskeyttäminen</li> <li>■ pysäyttäminen tauon ajaksi</li> </ul>	Ohjelman käynnistäminen, keskeyttäminen tai pysäyttäminen tauon ajaksi.
Speed	<ul style="list-style-type: none"> <li>■ aktivointi</li> <li>■ deaktivointi</li> </ul>	<p>Pesuajan lyhennyksen aktivointi tai deaktivointi.</p> <p><b>Huomautus:</b> Energiankulutus on suurempi. Tämä ei vaikuta pesutulokseen.</p>
⏹ i-DOS	<ul style="list-style-type: none"> <li>■ aktivointi</li> <li>■ deaktivointi</li> <li>■ Perusannostelun määrä</li> </ul>	<p>Painamalla valitsinta lyhyesti, aktivoit tai deaktivoit nestemäisen pesuaineen älykkään annostelujärjestelmän ⏹ . Painamalla valitsinta n. 3 sekunnin ajan, voit säätää perusannostelumäärän. → "Älykäs annostelujärjestelmä Intelligent Dosing System", Sivu 44</p>
⏹ i-DOS	<ul style="list-style-type: none"> <li>■ aktivointi</li> <li>■ deaktivointi</li> <li>■ Annostelusäiliön sisältö</li> <li>■ Perusannostelun määrä</li> </ul>	<p>Painamalla valitsinta lyhyesti aktivoit tai deaktivoit huuhteluaineen ⏹ tai nestemäisen pesuaineen ⏹ älykkään annostelujärjestelmän. Painamalla valitsinta n. 3 sekunnin ajan, voit määrittää annostelusäiliön sisällön tai säätää perusannostelumäärän. → "Älykäs annostelujärjestelmä Intelligent Dosing System", Sivu 44</p>
— / + (Valmis)	1 - 24 tuntia	<p>Ohjelman päättymisen määrittäminen. Ohjelman kesto sisältyy jo asetettuun tuntimäärään. Kun ohjelma käynnistetään, näytössä näkyy ohjelman kesto.</p> <p><b>Huomautus:</b> Käytä valitsimia säätöarvon asettamiseen.</p>
* - 90° (Lämpötilavalinta)	* - 90 °C	Lämpötilan °C muuttaminen.



<b>Valitsin</b>	<b>Valinta</b>	<b>Kuvaus</b>
 - 1400 (Linkous)	 - 1400 r/min	Linkousnopeuden muuttaminen tai linkouksen deaktivointi. Valinnalla  vesi pumpataan pois ja linkous pesun päätyttyä deaktivoidaan. Pyykki jää märkänä rumpuun.
① (virtakytkin)	<ul style="list-style-type: none"> <li>■ kytkeminen päälle</li> <li>■ kytkeminen pois päältä</li> </ul>	Kytke laite päälle tai pois päältä.
 (Etäkäynnistys)	<ul style="list-style-type: none"> <li>■ aktivointi</li> <li>■ deaktivointi</li> <li>■ Home Connect -valikon avaaminen</li> </ul>	<p>Painamalla valitsinta lyhyesti sallit laitteen kaukokäynnistämisen Home Connect -sovelluksen avulla. Painamalla valitsinta n. 3 sekunnin ajan avaat Home Connect -valikon.</p> <p><b>Huomautukset</b></p> <ul style="list-style-type: none"> <li>■ Kaukokäynnistystä ei voida turvallisuuksista aktivoida seuraavissa tapauksissa: <ul style="list-style-type: none"> <li>– Luukku on auki.</li> <li>– Pesuainekotelo ei ole paikallaan.</li> </ul> </li> <li>■ Kaukokäynnistys deaktivoituu turvallisuuksista seuraavissa tapauksissa: <ul style="list-style-type: none"> <li>– Avataan luukku.</li> <li>– Painetaan .</li> <li>– Painetaan .</li> <li>– Laite kytketään pois päältä.</li> <li>– Sähkökatkon jälkeen.</li> </ul> </li> </ul>
 3s (Lapsilukko 3 sek.)	<ul style="list-style-type: none"> <li>■ aktivointi</li> <li>■ deaktivointi</li> </ul>	<p>Lapsilukon aktivointi tai deaktivointi. Ohjauspaneelin lukitseminen tahattoman käytön estämiseksi. Kun lapsilukko on aktivoitu ja laite kytketään pois päältä, lapsilukko pysyy aktivoituna. → "Lapsilukko", Sivu 43</p>
 (Asetukset)	Perusasetukset	Laitteen perusasetusten muuttaminen.







Valitsin	Valinta	Kuvaus
 (Esipesu)	<ul style="list-style-type: none"> <li>■ aktivointi</li> <li>■ deaktivointi</li> </ul>	<p>Esipesun aktivointi tai deaktivointi, esimerkiksi runsaasti likaantunut pyykin pesuun.</p> <p><b>Huomautus:</b> Jos älykäs annostelu on aktivoitu, pesuaine annostellaan automaattisesti esipesua ja varsinaista pesua varten.</p> <p>Jos älykäs annostelu on deaktivoitu, annostele pesuaine esipesua varten suoraan rumpuun.</p>
 (Lisähuuhtelu)	<ul style="list-style-type: none"> <li>■ aktivointi</li> <li>■ deaktivointi</li> </ul>	<p>Enintään kolmen lisähuuhtelukerran aktivointi tai deaktivointi.</p> <p>Suositellaan erityisen herkkäihoisille ja alueille, joissa vesi on hyvin pehmeää.</p>
 (Huuhtelun pysäytys)	<ul style="list-style-type: none"> <li>■ aktivointi</li> <li>■ deaktivointi</li> </ul>	<p>Linkouksen ja vedenpoiston aktivointi tai deaktivointi pesun päätyttyä.</p> <p>Pyykki jää viimeisen huuhtelun jälkeen veteen.</p>
 (Liotus)	<ul style="list-style-type: none"> <li>■ aktivointi</li> <li>■ deaktivointi</li> </ul>	<p>Liotuksen aktivointi tai deaktivointi.</p> <p>Pyykki jää ennen varsinaista pesua pidemmäksi aikaa veteen.</p> <p>Pyykkiin, jossa on erittäin pinttynyttä likaa.</p>
 (Rypistymisestä)	<ul style="list-style-type: none"> <li>■ aktivointi</li> <li>■ deaktivointi</li> </ul>	<p>Rypistymistä vähentävän pesun aktivointi tai deaktivointi.</p> <p>Linkouksen kulkua ja linkousnopeutta muutetaan pyykin rypistymisen vähentämiseksi.</p> <p>Pyykki on pesun jälkeen niin kostea, että se oikenee pyykkinarulla.</p>
☆ (Muisti)	<ul style="list-style-type: none"> <li>■ tallentaminen</li> <li>■ säätäminen</li> </ul>	<p>Kun painat valitsinta n. 3 sekunnin ajan, tallennat yksilölliset ohjelma-asetuksesi.</p> <p>→ <i>"Ohjelma-asetusten tallentaminen muistiin", Sivu 41</i></p> <p>Kun painat valitsinta lyhyesti, säädät ohjelmalle yksilölliset ohjelma-asetuksesi.</p>

## 8 Ohjelmat

















Tässä näet yhteenvedon ohjelmista. Tästä löydät tietoja täyttömääristä ja ohjelmien säätömahdollisuuksista.

**Ohje:** Pyykin hoito-ohjemerkinnoista löydät lisää ohjeita ohjelmanvalinnasta.









→ "Hoito-ohjeiden symbolit", Sivu 38

Ohjelma	Ohjelman asetukset
<b>Kuvaus</b>  Bomull (Puvvilla)  Kulutusta kestävien puuvillaa, pellavaa ja sekoituitua olevien tekstiilien pesu. Sopii myös lyhennetyksi ohjelmaksi normaaliikaiselle pyykille, kun aktivoit ohjelman Speed . Jos Speed on aktivoitu, suurin sallittu täyttömäärä laskee arvoon 5 kg.	<div style="display: flex; justify-content: space-between;"> <div style="width: 40%;"> <p><b>Speed</b></p> <p><b>suurin linkousnopeus (r/min) <sup>1</sup></b></p> <p><b>maksimilämpötila (°C)</b></p> </div> <div style="width: 50%; text-align: center;">       </div> </div>
<b>suurin täyttömäärä (kg)</b>	9

<sup>1</sup> Ohjelma-asetus









Ohjelma	Kuvaus	Ohjelman asetukset
Bomull kuljör (Puuvilla värillinen)	Kulutusta kestävien puuvillaa, pellavaa ja sekoitettua olevien tekstiilien pesu. Energiaa säästävä ohjelma. <b>Huomautus:</b> Energian säästämiseksi saattaa todellinen pesulämpötila poiketa asetetusta pesulämpötilasta. Pesuteho vastaa lakisääteisiä määryyksiä.	 ●  ●  ●  ●  ●  ●  ● <b>Speed</b>   <b>suurin linkousnopeus (r/min) <sup>1</sup></b> 1400 <b>maksimilämpötila (°C)</b> 90
Eco 40-60	Puuvillaa, pellavaa ja sekoitettua olevien tekstiilien pesu. <b>Huomautus:</b> Tekstiilejä, jotka voidaan hoito-ohjesymbolin mukaan pestä lämpötilassa 40 °C  - 60 °C  , voidaan pestä yhdessä.	 ●  ●  ●  ●  ●  ●  ● <b>Speed</b>   <b>suurin linkousnopeus (r/min) <sup>1</sup></b> 1400 <b>maksimilämpötila (°C)</b>





<sup>1</sup> Ohjelma-asetus

Ohjelma	Ohjelman asetukset
<p><b>Kuvaus</b></p> <p>suurin täyttömäärä (kg)</p>	<p> i-DOS </p> <p> i-DOS </p> <p></p> <p></p> <p></p> <p></p> <p></p> <p><b>Speed</b></p> <p>suurin linkousnopeus (r/min) <sup>1</sup></p> <p>maksimilämpötila (°C)</p>
<p>Pesuteho vastaa parasta mahdollista pesuteholuokkaa lakisääteisten määräysten mukaan.</p> <p>Tälle ohjelmalle sovitetaan pesulämpötila automaattisesti täyttömäärän mukaan, jotta saavutetaan optimaalinen energiatehokkuus ja paras mahdollinen pesuteho. Pesulämpötilaa ei voi muuttaa.</p>	<p>●</p> <p>●</p> <p>●</p> <p>●</p> <p>●</p> <p>●</p> <p>●</p> <p>●</p> <p>1200</p> <p>60</p>
<p>Syntet (Synteettiset)</p> <p><sup>1</sup> Ohjelma-asetus</p>	<p>4</p> <p>Synteettistä materiaalia ja sekoitettua olevien tekstiilien pesu.</p>

Ohjelma	Ohjelman asetukset
<p><b>Kuvaus</b></p> <p>suurin täyttömäärä (kg)</p>	<p>Speed</p> <p>suurin linkousnopeus (r/min) <sup>1</sup></p> <p>maksimilämpötila (°C)</p>
<p>Snabb/Mix (Pika/Mix)</p> <p>Puuvillaa, pellavaa, synteettistä materiaalia ja sekoitettua olevien tekstiilien pesu. Sopii kevyesti likaantuneelle pyykille.</p>	<p>4</p> <p>1400</p> <p>60</p>
<p>Fintvätt/Silke (Hienopesu/Silkki)</p> <p>Hellävaraista käsittelyä vaativien, pesunkestävien silkkiä, viskoosia tai synteettistä materiaalia olevien tekstiilien pesu. Käytä hienopyykille tai silkille tarkoitettua pyykinpesuainetta.</p> <p><b>Huomautus:</b> Pese erityisen hellävaraista käsittelyä vaativat tai hakasia, sinkilöitä tai kaaria sisältävät tekstiilit pesupussissa.</p>	<p>2</p> <p>800</p> <p>40</p>







<sup>1</sup> Ohjelma-asetus

Ohjelma	Kuvaus	Ohjelman asetukset														
																
 Ylle/ Handtvätt (Villa/ Käsinpesu)	Villaa ai villasekoitetta olevien käsin- tai konepesunkestävien tekstiilien pesu. Pyykin kutistumisen välttämiseksi rumpu pyörittää tekstiilejä erityisen hellävaraisesti ja pitää välillä pitkiä taukoja. Käytä villalle tarkoitettua pyykinpesuainetta.		•					●	•	•					800	40
Sköjning (Huuhtelu)	Huuhtelu ja sen jälkeinen linkous ja veden poisto.														1400	
Centrif./ Urpumpning (Linkous/ Veden poisto)	Linkous ja veden poisto. Jos haluat vain poistaa veden, aktivoi  . Pyykkiä ei lingota.														1400	
¹ Ohjelma-asetus																









Ohjelma	Ohjelman asetukset
<p>... ytterligare (... lisää)</p>	<p>Speed</p> <p>suurin linkousnopeus (r/min) <sup>1</sup></p> <p>maksimilämpötila (°C)</p>
<p>Valitse muita ohjelmia suoraan Home Connect sovelluksesta. Ohjelmien kuvauksen löydät Home Connect sovelluksesta. Valittavissa olevat ohjelma-asetukset riippuvat asetetusta ohjelmasta.</p> <p><b>Huomautus:</b> Laitteesi pitää olla yhdistetty kotiverkkoon ja rekisteröity Home Connect sovellukseen. → "Home Connect", Sivu 45</p>	<p>2 i-DOS ☼</p> <p>1 i-DOS ◊</p> <p></p> <p></p> <p></p> <p></p> <p></p> <p>1400</p>
<p>suurin täyttömäärä (kg)</p> <p>-</p>	<p>6</p>
<p>Automatisk 60 °C (Automaattinen 60 °C)</p> <p>Pyykin intensiivinen käsittely.</p>	<p>Kulutusta kestävien puuvillaa, synteettistä materiaalia ja sekoitettua olevien tekstiilien pesu.</p>
<p><sup>1</sup> Ohjelma-asetus</p>	



Ohjelma	Ohjelman asetukset
<p><b>Kuvaus</b></p> <p>suurin täyttömäärä (kg)</p>	 <p><b>Speed</b></p> <p>suurin linkousnopeus (r/min) <sup>1</sup></p> <p>maksimilämpötila (°C)</p>
<p>Laite tunnistaa automaattisesti likaisuusasteen ja tekstiilityyppin. Pesuohjelma sovitetaan vastaavasti.</p> <p>Synteettisillä kuiduilla täytettyjen tynnyjen ja peittojen tai untuvatäytteiden pesu.</p> <p>Pese suurikokoiset kappaleet erikseen.</p> <p>Käytä untuvalle tai hienopyykille tarkoitettua pyykinpesuainetta.</p> <p>Annostele säästeliäästi. Älä käytä huuhteluainetta.</p> <p><b>Huomautus:</b> Poista pestävästä kappaleesta ilma ennen pesua rullaamalla se</p>	<p>2,5</p> <p>1200</p> <p>60</p>
	<p><sup>1</sup> Ohjelma-asetus</p>

Ohjelma	Ohjelman asetukset
<p><b>Kuvaus</b></p> <p>kokoon, jotta estät liian runsaan vaahdonmuodostuksen.</p>	       <p><b>Speed</b></p> <p>suurin linkousnopeus (r/min) <sup>1</sup></p> <p>maksimilämpötila (°C)</p>
<p><b>AllergyPlus</b></p> <p>Kulutusta kestävien puuvillaa, pellavaa ja sekoitettua olevien tekstiilien pesu. Sopii allergikoille ja tavallista suurempien hygieniavaatimusten täyttämiseen.</p> <p><b>Huomautus:</b> Kun asetettu lämpötila on saavutettu, se pysyy samana koko pesuprosessin ajan.</p>	<p>6,5</p> <p>1400</p> <p>60</p>
<p><b>Snabb 15'/30' (Pika 15'/30')</b></p> <p>Puuvillaa, synteettistä materiaalia ja sekoitettua olevien tekstiilien pesu. Lyhyt ohjelma pienelle määrälle kevyesti likaantunutta pyykkiä.</p>	<p>4</p> <p>1200</p> <p>40</p>

<sup>1</sup> Ohjelma-asetus

Ohjelma	Ohjelman asetukset
<p><b>Kuvaus</b></p> <p>suurin täyttömäärä (kg)</p>	<p> <b>i-DOS</b> </p> <p> <b>i-DOS</b> </p> <p></p> <p></p> <p></p> <p></p> <p></p> <p><b>Speed</b></p> <p>suurin linkousnopeus (r/min) <sup>1</sup></p> <p>maksimilämpötila (°C)</p>
<p>Ohjelma kestää n. 30 minuuttia.          Jos haluat lyhentää ohjelman keston 15 minuuttiin, aktivoi Speed . Suurin sallittu täyttömäärä laskee arvoon 2 kg.</p>	
<p><sup>1</sup> Ohjelma-asetus</p>	

## 9 Varusteet

Käytä alkuperäisiä varusteita. Ne on suunniteltu laitteesi varten.

	Käyttö	Tilausnumero
Korotus jossa vetolaatikko	Sijoita laite korkeammalle täyttämisen ja tyhjentämisen helpottamiseksi.	WMZPW20W
Kiinnityssarja	Laitteen vakauden parantaminen.	WMZ2200
Kaareva letkun pidike	Poistovesiletkun kiinnittäminen.	00655300

## 10 Ennen ensimmäistä käyttöä

Valmistele laite käyttöä varten.

### 10.1 Tyhjän pesukerran käynnistäminen

Laitte on tarkastettu huolellisesti ennen sen lähettämistä tehtaalta. Pese ensimmäisen kerran ilman pyykkiä, jotta tehtaasta koevesun mahdollinen jäännösvesi poistuu laitteesta.

**Huomautus:** Noudata turvallisuuteen → *Sivu 4* ja aineellisten vahinkojen välttämiseen → *Sivu 10* liittyviä ohjeita, jotta laitteen käyttö on turvallista.

1. Paina .

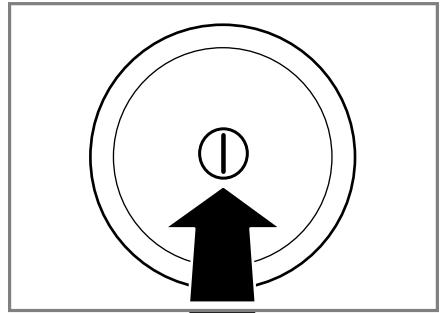

Laitteen kytkeminen päälle voi kestää joitakin sekunteja.

2. Aseta ohjelma **Bomull 90 °C**.
3. Sulje luukku.
4. Vedä pesuainekotelo ulos.

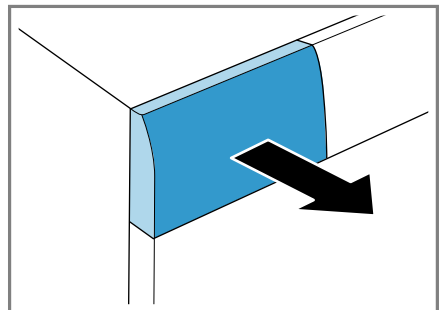

5. Kaada noin 1 litra vesijohtovettä manuaalisen annostelun lokeroon.

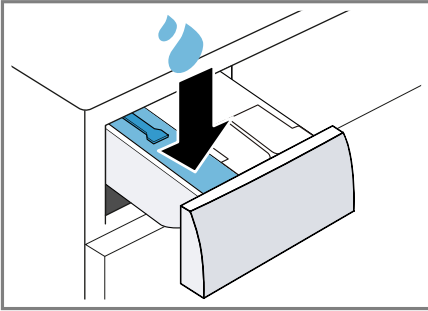

6. Laita valkopesujauhetta manuaalisen annostelun lokeroon.

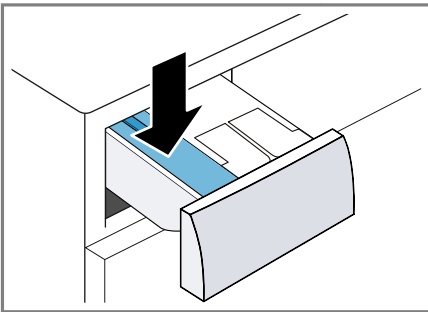

Käytä kevyeen likaan vain puolet pesuainevalmistajan suosittelemasta pesuainemäärästä, jotta vältät vaahdon muodostumisen. Älä käytä villa- tai hienopesuainetta.

7. Työnnä pesuainekotelo paikalleen.

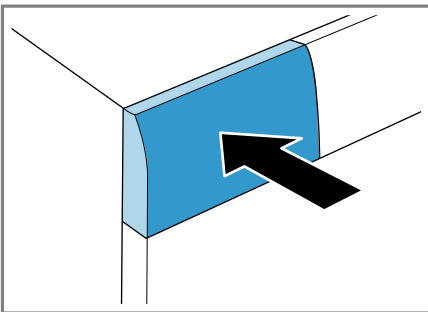

8. Käynnistä ohjelma painamalla  $\triangleright$  (Tauko).
- ✓ Näytössä näkyy jäljellä oleva ohjelman kesto.
9. Käynnistä ensimmäinen pesukerta tai paina  $\text{D}$ , jos haluat kytkeä laitteen pois päältä.  
→ "Käytön perusteet", Sivu 41

## 11 Pyykki

### 11.1 Pyykin esivalmistelu

#### HUOMIO!

Pyykkiin jääneet esineet voivat vahingoittaa pyykkiä ja rumpua.

- ▶ Tyhjennä taskut ennen kuin laitat pyykin koneeseen.
- ▶ Esivalmistele pyykki laitteen ja pyykin suojaamiseksi.
  - tyhjennä kaikki taskut
  - harjaa taskuissa ja käänteissä oleva hiekka pois
  - sulje pussilakanat ja tynnyliinat
  - sulje kaikki vetoketjut, tarrakiinnikkeet, hakaset ja nepparit
  - sido irralliset kangasvyöt ja esiliinojen nauhat tai käytä pesupussia
  - poista verhojen ripustusrullat ja lyijypainot tai käytä pesupussia
  - käytä pienille vaatteille, kuten esimerkiksi lasten sukille, pesupussia
  - avaa pyykin laskokset ja kääntelee pyykki ilmvaksi
  - pese aina yhdessä pieniä ja suuria vaatekappaleita
  - painele tuoreita tahroja saippuaveteen kostutetulla liinalla (älä hankaa)
  - eräät pinttyneet, kuivuneet tahrat saa poistettua useamman kerran pesemällä

## 11.2 Pyykin lajittelu

**Huomautus:** Noudata turvallisuuteen → *Sivu 4* ja aineellisten vahinkojen välttämiseen → *Sivu 10* liittyviä ohjeita, jotta laitteen käyttö on turvallista.

- Lajittele pyykki ennen pesua seuraavien kriteerien mukaan pesutuloksen parantamiseksi ja värjäytymisen välttämiseksi.

- Kangastyyppi ja kuitutyyppi
- valkopyykki
- kirjopyykki
  - Pese uudet värilliset tekstiilit ensimmäistä kertaa erillään muusta pyykistä.
- Likaisuus → *Sivu 38*
- Hoito-ohjeiden symbolit → *Sivu 38*

## 11.3 Likaisuusasteet

Likaisuusaste	Likaisuus	Esimerkkejä
kevyt	<ul style="list-style-type: none"> <li>■ likaa tai tahroja ei ole havaittavissa</li> <li>■ pyykkiin on tarttunut hajuja</li> </ul>	kevyet kesä- tai urheiluvaatteet, joita on käytetty vain muutamia tunteja
normaali	likaa tai helppohoitoisia tahroja on havaittavissa	<ul style="list-style-type: none"> <li>■ T-paidat, paidat tai puserot ovat hikisiä tai niitä on käytetty useamman kerran</li> <li>■ käsipyyhkeet tai vuodevaatteet, jotka ovat olleet käytössä yhden viikon</li> </ul>
runsas	likaa tai tahroja on selvästi havaittavissa	astiapyyhkeet, vauvanvaatteet tai työvaatteet

## 11.4 Hoito-ohjeiden symbolit

Symbolit viittaavat suositeltuun ohjelmaan ja symboleissa olevat luvut korkeimpaan suositeltuun pesulämpötilaan.

Symboli	Pesu	Ohjelmasuositus
	normaali	Puuvilla
	hellävarainen	Siliävät
	erityisen hellävarainen	Käsin pestävä hienopesu / silkki
	Käsinpesu	Villa
	ei voida pestä pesukoneessa	–

**Ohje:** Sivulta [www.ginetex.ch](http://www.ginetex.ch) löydät lisätietoja hoito-ohjeiden symboleista.

## 12 Pesuaine ja hoitoaine

**Huomautus:** Noudata turvallisuuteen → *Sivu 4* ja aineellisten vahinkojen välttämiseen → *Sivu 10* liittyviä ohjeita, jotta laitteen käyttö on turvallista.

Käyttöä ja annostelua koskevat valmistajan ohjeet löydät pakkauksesta.

### Huomautukset

- käytä vain helposti valuvia nestemäisiä pesuaineita

- älä sekoita erilaisia nestemäisiä pesuaineita keskenään
- älä sekoita yhteen pyykinpesuainetta ja huuhteluainetta
- Älä käytä liian pitkään säilössä olleita tai liian paksuja tuotteita.
- älä käytä liuotinpitoisia tai syövyttäviä aineita tai aineita, joista haihtuu kaasuja, esimerkiksi nestemäisiä valkaisuaineita
- käytä värjäysaineita säästeliäästi, suola saattaa syövyttää teräspintoja
- älä käytä laitteessa värinpoistoaineita

### 12.1 Pesuainesuositus

Pesuaine	Tekstiilit	Ohjelma	Lämpötila
Valkopesuaine, joka sisältää optisia kirkastusaineita	valkopesun kestävät valkoiset pellava- tai puuvillatekstiilit	Puuvilla	kylmästä lämpötilaan 90 °C asti
Kirjopesuaine, joka ei sisällä valkaisuaineita eikä optisia kirkasteita	kirjavat pellava- tai puuvillatekstiilit	Puuvilla	kylmästä lämpötilaan 60 °C asti
Kirjopesuaine / hienopesuaine ilman optisia kirkasteita	kirjavat helppohoitoista kuitua tai synteettistä materiaalia olevat tekstiilit	Siliävät	kylmästä lämpötilaan 60 °C asti
Hienopesuaine	hellävaraista käsittelyä vaativat silkki- tai viskoositekstiilit	Hienopesu / silkki	kylmästä lämpötilaan 40 °C asti
Villanpesuaine	Villa	Villa	kylmästä lämpötilaan 40 °C asti

**Ohje:** Sivulta [www.cleanright.eu](http://www.cleanright.eu) löydät paljon hyödyllistä tietoa kotitalouskäyttöön tarkoitetuista pesu-, hoito- ja puhdistusaineista.

## 12.2 Pesuaineen annostelu

Pesuaineen annostelu riippuu seuraavista:

- Pyykkimäärä
- Likaisuusaste

- Veden kovuus  
Veden kovuuden saat tietää paikalliselta vesilaitokselta, tai voit määrittää sen itse veden kovuuden testerillä.

### Veden kovuus

Kovuusalue	Kokonaiskovuus mmol/l	saksalainen kovuusaste °dH
pehmeä (I)	0 - 1,5	0 - 8,4
keskikova (II)	1,5 - 2,5	8,4 - 14
kova (III)	yli 2,5	yli 14

### Esimerkki pesuaineen valmistajatiedosta

Esimerkin tiedot koskevat vakiotäyttömäärää 4 - 5 kg.

Likaisuus	kevyt	normaali	runsas
Veden kovuus: pehmeä / keskikova	40 ml	55 ml	80 ml
Veden kovuus: kova / erittäin kova	55 ml	80 ml	105 ml

Annostelumäärät löydät valmistajan pakkauksesta.

- Jos annostelet manuaalisesti, sovita annostelumäärä todelliseen täyttömäärään.
- Jos älykäs annostelu on aktivoitu, älä sovita annostelumäärää todellisen täyttömäärän mukaan. Pesuaineen ja huuhteluaineen määrä lasketaan automaattisesti perusannostelumäärän → *Sivu 45* ja tunnistetun pyykkimäärän perusteella. Asetetun perusannostelumäärän pitää aina vastata 4,5 kg:n täyttömäärän annostelumäärää.



## 13 Käytön perusteet

### 13.1 Laitteen kytkeminen päälle

- Paina ①.

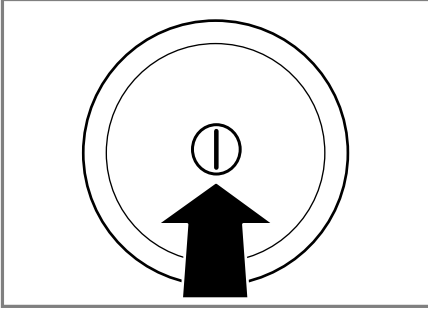

Laitteen kytkeminen päälle voi kestää joitakin sekunteja.

- ✓ Laite suorittaa kuuluvan pesuainekotelon toimintatestin.

### 13.2 Ohjelman asettaminen

1. Aseta ohjelmavalitsin haluamasi ohjelman → *Sivu 27* kohdalle.

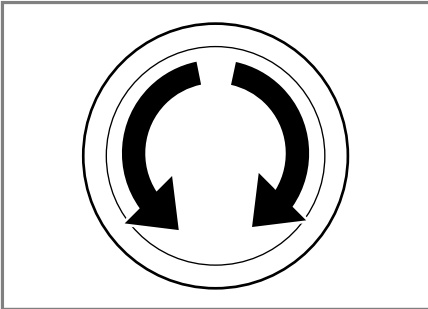

2. Tarvittaessa, muuta ohjelma-asetuksia → *Sivu 41*.

### 13.3 Ohjelma-asetusten muuttaminen

Ohjelmasta ja ohjelman vaiheesta riippuen voit muuttaa tai aktivoida ja deaktivoida kulloinkin käytettävissä olevat asetukset.

**Huomautus:** Yhteenvedo kaikista ohjelma-asetuksista:

**Vaativuus:** Ohjelma on asetettu.

- Muuta ohjelma-asetuksia.  
Ohjelma-asetukset eivät tallennu ohjelmaan pysyvästi.

**Huomautus:** Kun aktivoit tai deaktivoit älykkään annostelujärjestelmän, asetus tallentuu muistiin.

### 13.4 Ohjelma-asetusten tallentaminen muistiin

Voit tallentaa yksilölliset ohjelma-asetuksesi muistiin suosikkeina.

**Vaativuudet**

- Ohjelma on asetettu.
- Ohjelma-asetuksia on muutettu.
- Paina ☆ noin 3 sekunnin ajan.  
Kun haluat hakea tallennetun ohjelman näyttöön, paina ☆.

**Huomautus:** Kun haluat korvata tallennetun ohjelman toisella, toista vaiheet.

### 13.5 Pyykin asettaminen koneeseen

**Huomautukset**

- Noudata turvallisuuteen → *Sivu 4* ja aineellisten vahinkojen välttämiseen → *Sivu 10* liittyviä ohjeita, jotta laitteen käyttö on turvallista.
- Huomioi ohjelman → *Sivu 27* suurin sallittu täyttömäärä, jotta vältät rypistymisen.

**Vaatus:** Esivalmistele ja lajittele pyykki.

→ "Pyykki", *Sivu 37*

1. Avaa luukku.

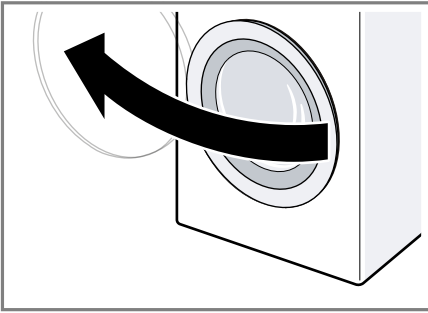

2. Varmista, että rumpu on tyhjä.
3. Aseta pyykki väljästi rumpuun.
4. **Huomautus:** Varmista, että pyykkiä ei jää puristuksiin luukun väliin. Sulje luukku.

## 13.6 Pesuaineen ja hoitoaineen jakaminen

Ohjelmissa, joissa älykäs annostelu ei ole mahdollinen tai et halua käyttää sitä, voit jakaa pesuaineen manuaalisen annostelun lokeron kautta.

**Huomautus:** Noudata turvallisuuteen → *Sivu 4* ja aineellisten vahinkojen välttämiseen → *Sivu 10* liittyviä ohjeita, jotta laitteen käyttö on turvallista.

**Ohje:** Älyllään annostelun lisäksi voit lisätä manuaalisen annostelun lokeroihin myös muita pyykinhoitoaineita kuten esimerkiksi tahranpoistoaine, tärkki tai valkaisuaine. Älä annostele manuaalisen annostelun lokeroon lisää pyykinpesuainetta, jotta vältät pyykinpesuaineen yliannostuksen tai vaahdon muodostumisen.

**Vaatus:** Perehdy pyykinpesu- ja hoitoaineen → *Sivu 39* optimaaliseen annosteluun.

1. Vedä pesuainekotelo ulos.
2. Annostele pyykinpesuaine.  
→ "Pesuainekotelo", *Sivu 19*
3. Annostele tarvittaessa hoitoaine.
4. Työnnä pesuainekotelo paikalleen.



## 13.7 Pesuohjelman käynnistäminen

**Huomautus:** Jos haluat muuttaa ohjelman päättymisaikaa, aseta ensin ajastinaika.

- ▶ Paina .
- ✓ Näytössä näkyy joko ohjelman kesto tai ajastusaika.

## 13.8 Pyykin lisääminen

**Huomautus:** Noudata turvallisuuteen → *Sivu 4* ja aineellisten vahinkojen välttämiseen → *Sivu 10* liittyviä ohjeita, jotta laitteen käyttö on turvallista.

1. Paina .  
Laitte pysähtyy tauon ajaksi ja tarkastaa, onko pyykin lisääminen tai poistaminen mahdollista. Ota huomioon ohjelman tila.
2. Lisää tai poista pyykkiä.
3. Sulje luukku.
4. Paina .

## 13.9 Ohjelman keskeyttäminen

Kun ohjelma on käynnistynyt, voit keskeyttää sen milloin tahansa.

**Huomautus:** Noudata turvallisuuteen → *Sivu 4* ja aineellisten vahinkojen välttämiseen → *Sivu 10* liittyviä ohjeita, jotta laitteen käyttö on turvallista.

1. Paina .
2. Avaa luukku.  
Jos lämpötila on korkea tai veden pinta on korkealla, luukku pysyy turvallisuussyistä lukittuna.
  - Jos lämpötila on korkea, käynnistä ohjelma **Sköljning**.
  - Jos veden pinta on korkealla, käynnistä ohjelma **Centrif.** tai **Urpumping**.
3. Poista pyykki koneesta.

## 13.10 Pyykin poistaminen koneesta

**Huomautus:** Noudata turvallisuuteen → *Sivu 4* ja aineellisten vahinkojen välttämiseen → *Sivu 10* liittyviä ohjeita, jotta laitteen käyttö on turvallista.

1. Avaa luukku.
2. Poista pyykki koneesta.

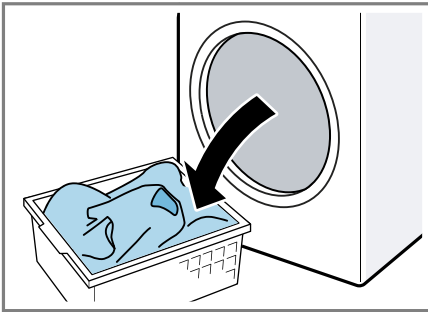

## 13.11 Laitteen kytkeminen pois päältä

1. Paina .

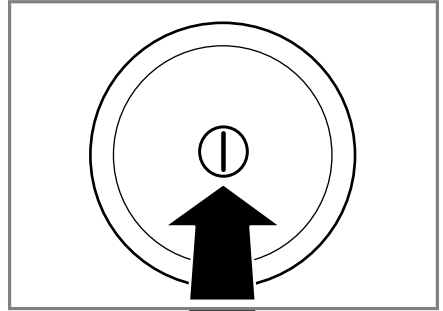

2. Sulje vesihana.
3. Pyyhi kumimansetti kuivaksi ja poista vieraat esineet.

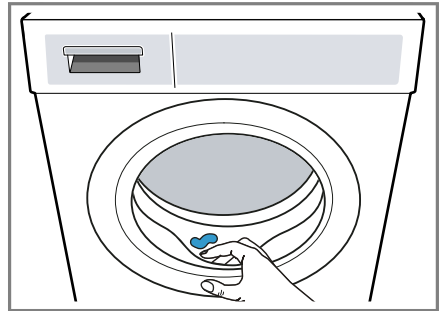

4. Jätä luukku ja pesuainekotelo auki, jotta jäännösvesi pääsee haihtumaan.

## 14 Lapsilukko

Lukitse laite valitsimien tahattoman käytön estämiseksi.

### 14.1 Lapsilukon aktivointi

- ▶ Paina  **3s** noin 3 sekunnin ajan.
- ✓ Valitsimet on lukittu.
- ✓ Lapsilukko pysyy aktivoituna myös, kun laite kytketään pois päältä.

## 14.2 Lapsilukon deaktivointi

**Vaatus:** Lapsilukon deaktivoimiseksi pitää laitteen olla päällä.

- ▶ Paina  **3s** noin 3 sekunnin ajan.

---

## 15 Älykäs annostelujärjestelmä Intelligent Dosing System

Nestemäistä pyykinpesuainetta ja huuhteluainetta annostellaan automaattisesti sopivat määrät ohjelmasta ja asetuksista riippuen.

### 15.1 Annostelusäiliöiden täyttäminen

#### Huomautus

Kun haluat käyttää älykästä annostelua, täytä annostelusäiliöt.



- Täytä annostelusäiliöihin vain tarkoitukseen sopivaa pesuainetta ja hoitoainetta → *Sivu 39*.
- Kun vaihdat nestemäistä pesuainetta tai huuhteluainetta, tyhjennä ja puhdista annostelusäiliöt ensin.  
→ *"Pesuainekotelon puhdistus", Sivun 50*
- Jos haluat käyttää molempia annostelusäiliöitä nestemäiselle pesuaineelle, aseta annostelusäiliöiden sisältö → *Sivu 44*.

**Vaatus:**  /  vilkkuu.

1. Vedä pesuainekotelo ulos.

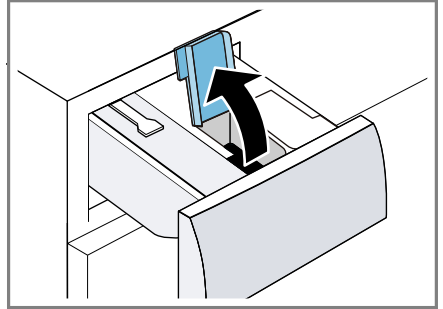
2. Avaa kansi.



3. Täytä nestemäinen pyykinpesuaine  ja huuhteluaine  kyseisiin annostelusäiliöihin.  
→ *"Pesuainekotelo", Sivun 19*

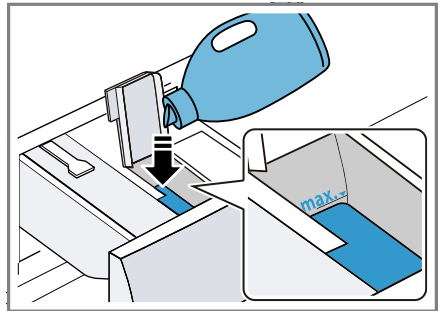

4. Sulje kansi.

**Huomautus:** Älä jätä kanta pitkäksi aikaa auki, jotta pyykinpesuaine ei pääse kovettumaan tai kuivumaan.

5. Työnnä pesuainekotelo paikalleen.
6. Säädä perusannostelumäärä  
→ *Sivu 45* sopivaksi.







### 15.2 Annostelusäiliön sisältö

#### Huomautukset

- Jos muutat annostelusäiliön sisältöä, annostelusäiliön perusannostelumäärä nollautuu.

- Jos käytät molempia annostelusäiliöitä nestemäiselle pesuaineelle, valitse annostelusäiliö, jota haluat käytettävän pesun aikana.

### Annostelusäiliön sisällön muuttaminen



1. Paina noin 3 sekunnin ajan  **i-DOS**.
2. Kun haluat asettaa , paina  **i-DOS**.
- ✓ Näytössä näkyy .
3. Kun haluat asettaa , paina uudelleen  **i-DOS**.
4. Kun haluat lopettaa asetuksen tekemisen, odota hetken.



### 15.3 Perusannostelumäärä

Perusannostelumäärä perustuu pesuaineen valmistajan antamiin tietoihin, veden kovuuteen ja pyykin likaisuusasteeseen.

Aseta aina perusannostelumäärä, joka vastaa 4,5 kg:n vakiotäyttömäärän annostelumäärää.  
→ "Pesuaineen annostelu", Sivu 40

### Perusannostelumäärän säätäminen sopivaksi

1. Paina noin 3 sekunnin ajan  **i-DOS**.
- ✓ Näytössä näkyy asetettu perusannostelumäärä vaihtoehdolle .
2. Kun haluat muuttaa asetusta, paina **- / +**.
3. Kun haluat lopettaa asetuksen tekemisen, odota hetken.

**Huomautus:** Kun haluat muuttaa perusannostelumäärää vaihtoehdolle , toista vaiheet valitsimella  **i-DOS**.

## 16 Home Connect

Tämä laite on verkotettavissa. Voit yhdistää laitteen mobiililaitteeseen ja sen avulla käyttää toimintoja Home Connect -sovelluksen kautta, muuttaa perusasetuksia tai valvoa laitteen käyttötilaa.

Home Connect -palvelut eivät ole käytettävissä kaikissa maissa. Home Connect -toiminnon saatavuus riippuu kunkin maan Home Connect -palvelujen saatavuudesta. Lisätietoja löydät kohdasta: [www.home-connect.com](http://www.home-connect.com).

- → "Laitteen yhdistäminen WLAN-kotiverkkoon (Wi-Fi) WPS-toiminnon avulla", Sivu 46
- → "Laitteen yhdistäminen WLAN-kotiverkkoon (Wi-Fi) ilman WPS-toimintoa", Sivu 46

Home Connect -sovellus ohjaa sinut koko kirjautumisprosessin läpi. Tee asetukset seuraamalla Home Connect -sovelluksen antamia ohjeita.

### Ohjeet

- Noudata Home Connect -sovelluksen mukana toimitetuissa asiakirjoissa annettuja ohjeita.
- Ota huomioon myös Home Connect -sovelluksessa olevat ohjeet.

### Huomautukset

- Noudata tässä käyttöohjeessa olevia turvallisuusohjeita ja varmista, että määräykset täyttyvät myös silloin, kun käytät laitetta Home Connect -sovelluksen kautta.  
→ "Turvallisuus", Sivu 4
- Käyttö laitteesta käsin on aina etusijalla. Tänä aikana laitetta ei voida käyttää Home Connect -sovelluksen kautta.



## 16.1 Home Connect -asetukset

Mukauta Home Connect omien tarpeidesi mukaan.



Löydät Home Connect -asetukset laitteesi perusasetuksista. Näytössä näkyvät asetukset riippuvat siitä, onko Home Connect -yhteys muodostettu ja onko laite yhdistetty kotiverkkoon.

## 16.2 Laitteen yhdistäminen WLAN-kotiverkkoon (Wi-Fi) WPS-toiminnon avulla

**Vaatus:** Jos reitittimessäsi on WPS-toiminto, voit yhdistää laitteen automaattisesti WLAN-kotiverkkoon (Wi-Fi).

1. Paina  noin 3 sekunnin ajan.
- ✓ Näytössä näkyy **Aut.**
2. Paina .
3. Paina reitittimen WPS-näppäintä 2 minuutin kuluessa.

Ota reitittimen mukana tulleet ohjeet huomioon.

- ✓ Näytössä vilkkuu .
- ✓ Laite yrittää nyt muodostaa yhteyden WLAN-kotiverkkoon.
- ✓ Kun näytössä näkyy **con** ja  palaa jatkuvasti, laite on yhdistetty kotiverkkoon.

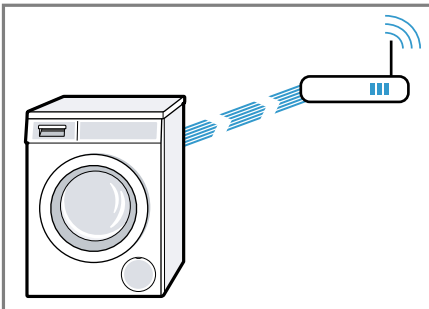



4. Kun näytössä näkyy Home Connect Error, laite ei ole yhdistetty kotiverkkoon.
  - Tarkasta, onko laite kotiverkon toiminta-alueella.
  - Yhdistä laite uudelleen WLAN-kotiverkkoon (Wi-Fi) WPS-toiminnon avulla.
5. Yhdistä laite Home Connect -sovellukseen. → *Sivu 47*

## 16.3 Laitteen yhdistäminen WLAN-kotiverkkoon (Wi-Fi) ilman WPS-toimintoa

Jos reitittimessäsi ei ole WPS-toiminto, voit yhdistää laitteen manuaalisesti WLAN-kotiverkkoon (Wi-Fi). Kone muodostaa hetkeksi oman WLAN-verkon. Voit yhdistää mobiililaitteen WLAN-verkkoon ja välittää WLAN-kotiverkon (Wi-Fi) verkkotiedot laitteeseesi.

**Vaatus:** Home Connect -sovellus on auki ja olet kirjautunut järjestelmään.

1. Paina  vähintään 3 sekunnin ajan.
- ✓ Näytössä näkyy **Aut.**
2. Aseta ohjelma kohtaan 2.
- ✓ Näytössä näkyy **SAP.**
3. Paina .
- ✓ Näytössä vilkkuu .
- ✓ Laite muodostaa oman WLAN-verkon verkkotunnuksella (SSID) HomeConnect.



4. Hae WLAN-asetukset näyttöön mobiililaitteessa.  
Yhdistä mobiililaitteeseen WLAN-verkkoon HomeConnect ja syötä WLAN-salasana (Key) HomeConnect.
- ✓ Mobiililaitteeseen muodostuu nyt yhteyden laitteeseen. Yhteyden muodostaminen voi kestää 60 sekuntia.

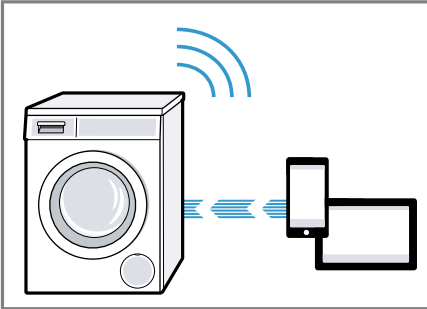

5. Avaa Home Connect -sovellus mobiililaitteessa ja tee sovelluksessa näkyvät vaiheet.
6. Syötä Home Connect -sovelluksessa kotiverkkosi verkkotunnus (SSID) ja salasana (Key).
7. Tee vielä toimenpiteet Home Connect -sovelluksessa laitteen yhdistämiseksi.
- ✓ Kun näytössä näkyy **con** ja , palaa jatkuvasti, laite on yhdistetty kotiverkkoon.

8. Kun näytössä näkyy Home Connect Error, laite ei ole yhdistetty kotiverkkoon.
  - Tarkasta, onko laite kotiverkon toiminta-alueella.
  - Yhdistä laite uudelleen WLAN-kotiverkkoon (Wi-Fi) WPS-toiminnon avulla.
9. Yhdistä laite Home Connect -sovellukseen → *Sivu 47*.

## 16.4 Laitteen yhdistäminen Home Connect -sovellukseen

### Vaatimukset

- Laite on yhdistetty WLAN-kotiverkkoon (Wi-Fi).
- Home Connect -sovellus on auki olet kirjautunut järjestelmään.

1. Aseta ohjelma kohtaan 3.
- ✓ Näytössä näkyy **APP**.
2. Paina .
- ✓ Laite muodostaa yhteyden Home Connect -sovellukseen.
3. Kun laite näkyy Home Connect -sovelluksessa, tee viimeiset toimenpiteet Home Connect -sovelluksessa.
- ✓ Kun näytössä näkyy **con**, laite ei ole yhdistetty Home Connect -sovellukseen.



## 16.5 Wi-Fi:n aktivointi laitteessa

**Huomautus:** Energiankulutus nousee kulutustaulukossa mainittuihin arvoihin verrattuna, kun Wi-Fi on aktivoitu.

1. Paina  noin 3 sekunnin ajan.
2. Aseta ohjelma kohtaan 4.
- ✓ Näytössä näkyy **Con**.

3. Paina , kunnes näytössä näkyy **on**.
- ✓ Wi-Fi on aktivoitu.



## 16.6 Wi-Fi:n deaktivointi laitteessa

1. Paina  vähintään 3 sekunnin ajan.
2. Aseta ohjelma kohtaan 4.
- ✓ Näytössä näkyy **Con**.
3. Paina , kunnes näytössä näkyy **oFF**.
- ✓ Wi-Fi on deaktivoitu.

**Huomautus:** Jos Wi-Fi deaktivoitiin ja laitteesi oli aiemmin yhdistetty kotiverkkoon, yhteys muodostetaan automaattisesti uudelleen, kun Wi-Fi kytketään uudelleen päälle.

## 16.7 Ohjelmapäivitys



**Vaatus:** Näytössä näkyy .

1. Paina  noin 3 sekunnin ajan.
2. Aseta ohjelma kohtaan 6.
- ✓ Näyttöön ilmestyy **UPd**.
3. Paina .
- ✓ Ohjelmistopäivitystä asennetaan.
- ✓ Kun näytössä näkyy **End**, ohjelmapäivitys on asennettu.

**Huomautus:** Ohjelmapäivitys voi kestää useita minutteja. Älä kytkä laitetta ohjelmapäivityksen kuluessa pois päältä.

## 16.8 Laitteen verkkoasetusten nollaaminen

1. Paina  vähintään 3 sekunnin ajan.
2. Aseta ohjelma kohtaan 5.
- ✓ Näytössä näkyy **rES**.

3. Paina .
- ✓ Näytössä näkyy **Yes**.
4. Paina .
- ✓ Verkkoasetukset nollataan.
- ✓ Kun näytössä näkyy **End**, verkkoasetukset on nollattu.

**Ohje:** Jos haluat taas käyttää laitetta Home Connect -sovelluksen avulla, sinun on liitettävä laite uudelleen kotiverkkoon ja Home Connect -sovellukseen.

## 16.9 Tietosuoja

Ota huomioon tietosuojaa koskevat huomautukset.

Kun laite yhdistetään internetiin liitettyyn kotiverkkoon ensimmäistä kertaa, se välittää seuraavat tiedot Home Connect-palvelimelle (ensirekisteröinti):

- Yksiselitteinen laitetunniste (koostuu laiteavaimesta ja asennetun Wi-Fi-kommunikaatiomodulin MAC-osoitteesta).
- Wi-Fi-kommunikaatiomodulin turvallisuussertifikaatti (liitännän informaatioteknistä varmistusta varten).
- Kodinkoneen ajankohtainen ohjelma- ja laiteversio.
- Aiemmin mahdollisesti tehdyn tehdasasetuksiin palautuksen tila.

Tämä ensirekisteröinti valmistele Home Connect -toimintojen käytön ja se pitää tehdä vasta sitten, kun haluat käyttää Home Connect -toimintoja ensimmäistä kertaa.

**Huomautus:** Ota huomioon, että Home Connect -toimintoja voidaan käyttää vain Home Connect -sovelluksen yhteydessä. Tietosuojaa koskevia tietoja voit hakea näyttöön Home Connect -sovelluksessa.





## 17 Perusasetukset

Voit tehdä laitteesi asetukset omien tarpeidesi mukaan.

### 17.1 Yhteenveto perusasetuksista

Tästä löydät yhteenvedon laitteen perusasetuksista.



Perusasetus	Symboli	Arvo	Kuvaus
Päättymisen äänimerkki		0 (pois) 1 (hiljainen) 2 (keskimääräinen) 3 (voimakas) 4 (erittäin voimakas)	Ohjelman päättyessä kuuluvan äänimerkin voimakkuuden asettaminen.
Valitsinääni		0 (pois) 1 (hiljainen) 2 (keskimääräinen) 3 (voimakas) 4 (erittäin voimakas)	Valitsimia valittaessa kuuluvan äänimerkin voimakkuuden asettaminen.
Näytön kirkkaus		1 (pieni) 2 (keskimääräinen) 3 (suuri) 4 (hyvin suuri)	Näytön kirkkauden asettaminen.

### 17.2 Perusasetusten muuttaminen

1. Kun haluat säätää perusasetuksia, paina valitsinta .

2. Säätääksesi haluamaasi perusasetusta paina valitsinta .

✓ Näytössä näkyy asetettu perusasetus ja tämänhetkinen arvo.

3. Jos haluat muuttaa arvoa, paina  / .

4. Kun haluat poistaa perusastuksista, kytke laite pois päältä.

---

## 18 Puhdistus ja hoito

Puhdista ja hoida laitetta huolellisesti, jotta se pysyy pitkään toimintakuntoisena.

### 18.1 Laitteen hoitoa koskevia ohjeita

Jotta laitteesi pysyy pitkään toimintakuntoisena, noudata seuraavia laitteen hoitoa koskevia ohjeita.

Pyyhi ulkokuorta ja valitsimia vain vedellä ja kostealla liinalla.	Laitteen osat pysyvät puhtaina ja hygieenisinä.
Poista kaikki pesuainejäämät, suihkejäämät tai muu lika heti.	Tuoreet kertymät saa helpommin poistettua kokonaan.
Jätä laitteen luukku ja pesuainekotelo käytön jälkeen auki.	Jäännösvesi pääsee kuivumaan, mikä estää hajujen muodostumista laitteeseen.

### 18.2 Rummun puhdistus

Jos peset usein pesulämpötilassa 40 °C tai tätä matalammassa lämpötilassa tai et ole käyttänyt laitetta pitkään aikaan, puhdista rumpu.

#### **HUOMAA** **Loukkaantumisvaara!**

Jatkuva pesu matalassa lämpötilassa ja laitteen puutteellinen tuuletus voivat vaurioittaa rumpua ja aiheuttaa loukkaantumisia.

- ▶ Käynnistä säännöllisesti rummun puhdistusohjelma tai pese vähintään 60 °C lämpötilassa.
- ▶ Anna laitteen kuivua jokaisen käytön jälkeen luukku ja pesuainekotelo avoimna.
- ▶ Käynnistä ohjelma **Bomull 90 °C** ilman pyykkiä.  
Käytä valkopesuun soveltuvaa pesujauhetta.

### 18.3 Pesuainekotelon puhdistus

Jos vaihdat pesuainetta tai pesuainekotelo on likaantunut, puhdista pesuainekotelo ja älykkään annostelujärjestelmän pumppuyksikkö.

**Huomautus:** Noudata turvallisuuteen → *Sivu 4* ja aineellisten vahinkojen välttämiseen → *Sivu 10* liittyviä ohjeita, jotta laitteen käyttö on turvallista.

1. Kytke laite pois päältä.
2. Vedä pesuainekotelo ulos.

3. Paina jakaja alas ja ota pesuainekotelo pois paikaltaan.

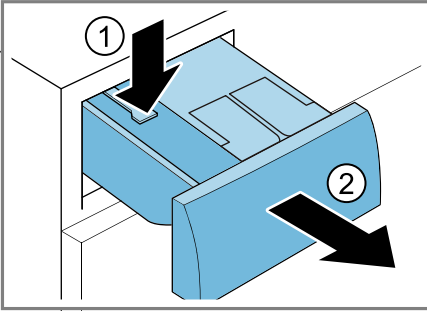

4. Ota pumppuyksikkö pois paikaltaan.

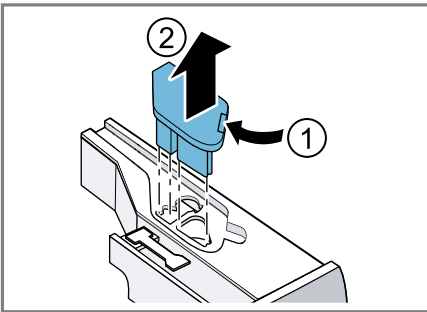

5. Vapauta pesuainekotelon kannen lukitus ja ota kansi pois paikaltaan.

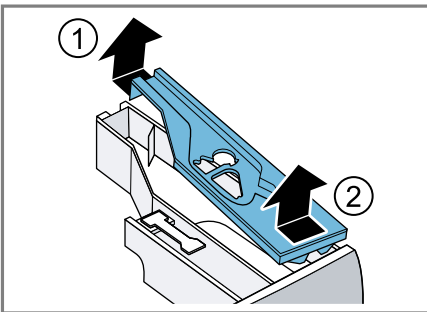

6. Tyhjennä pesuainekotelo.

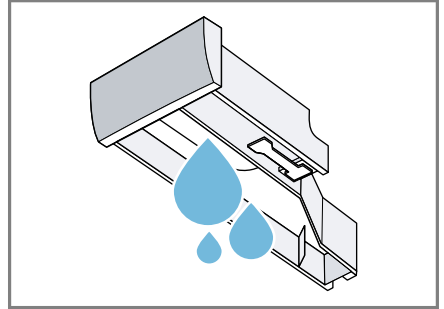

7. **HUOMIO!** Pumppuyksikkö sisältää sähkökomponentteja.

- ▶ Älä pese pumppuyksikköä astianpesukoneessa tai upota sitä veteen.
- ▶ Suojaa takasivulla olevat sähköliitännät vedeltä, pesuainetai huuhteluainejäämiltä.

Puhdista pumppuyksikkö kostealla liinalla.

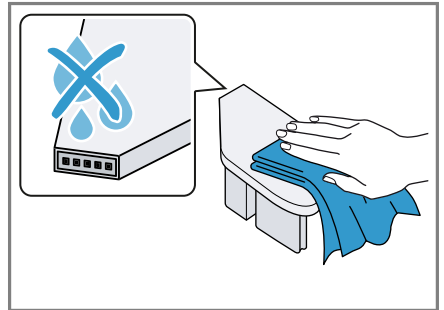

## fi Puhdistus ja hoito

8. Puhdista pesuainekotelo ja kansi pehmeällä, kostealla liinalla tai pese ne käsisuihkulla.

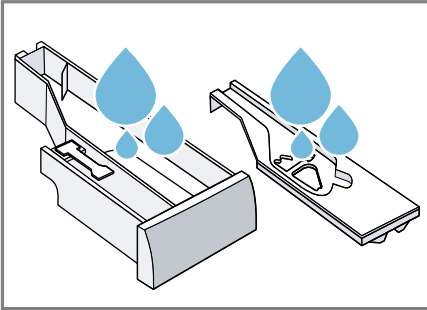

9. Kuivaa pesuainekotelo, kansi ja pumppuyksikkö ja aseta ne paikoilleen.

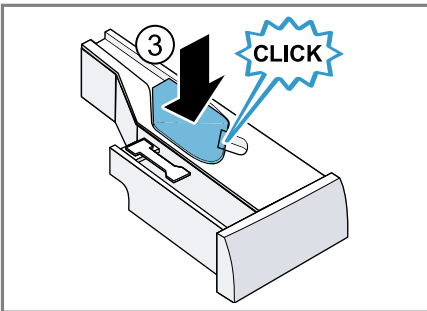
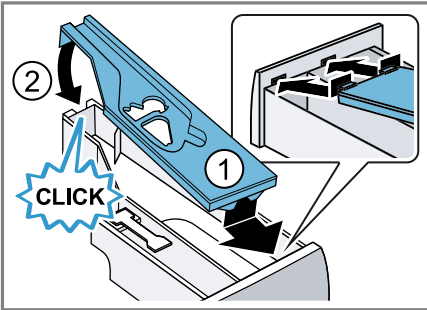

10. Puhdista pesuainekotelon kehys laitteesta.

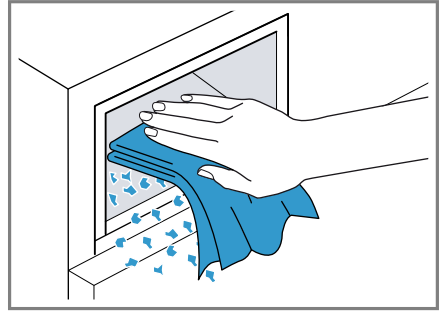

11. Työnnä pesuainekotelo paikalleen.

## 18.4 Kalkinpoisto

Kun annostelet pesuaineen oikein, laitteesta ei tarvitse poistaa kalkkia. Jos kuitenkin haluat käyttää kalkinpoistoainetta, noudata valmistajan käyttöohjeita.

### HUOMIO!

Tarkoitukseen sopimattomien kalkinpoistoaineiden, kuten esimerkiksi kahvinkeitimiin tarkoitettun aineen, käyttö voi vaurioittaa laitetta.

- Käytä tässä laitteessa vain kalkinpoistoainetta, jota on saatavana valmistajan verkkokaupan tai huoltopalvelun kautta.

## 18.5 Poistopumpun puhdistus

Puhdista poistopumppu, jos esiintyy tukoksia tai kolisevia häiriöääniä.

### Poistopumpun tyhjennys

**Huomautus:** Noudata turvallisuuteen → *Sivu 4* ja aineellisten vahinkojen välttämiseen → *Sivu 10* liittyviä ohjeita, jotta laitteen käyttö on turvallista.

1. Sulje vesihana.
2. Kytke laite pois päältä.
3. Irrota laitteen verkkopistoke sähköverkosta.
4. Avaa huoltoluukku.

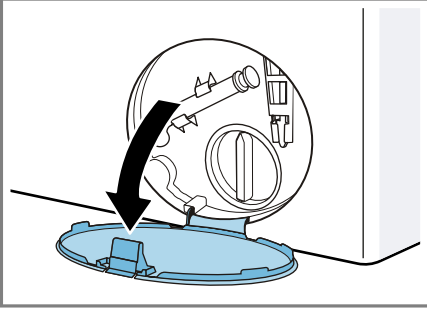

5. Ota huoltoluukku pois paikaltaan.

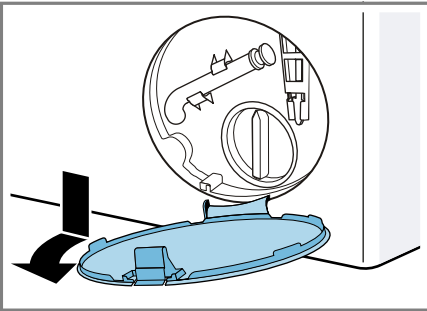

6. Aseta riittävän suuri astia aukon alle.

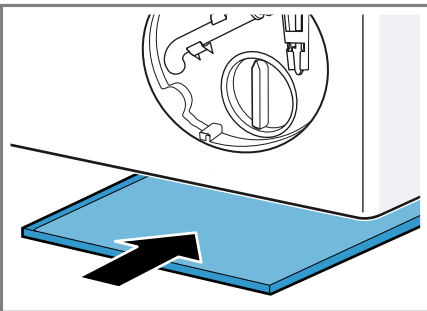

7. Ota tyhjennysletku pois pidikkeestä.

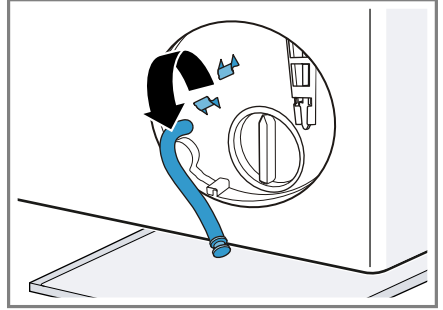

8. **⚠ HUOMAA - Palamisvaara!**  
Kun pesulämpötila on korkea, pesuvesi on kuumaa.  
▶ Älä kosketa kuumaa pesuvettä.  
Irrota tulppa ja anna veden valua astiaan.

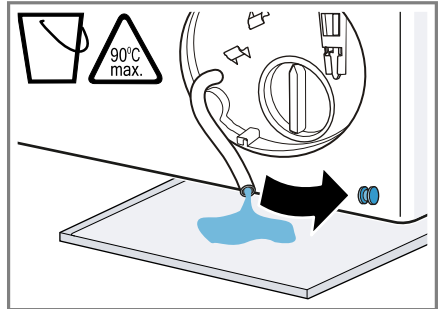

9. Paina tulppa paikalleen.

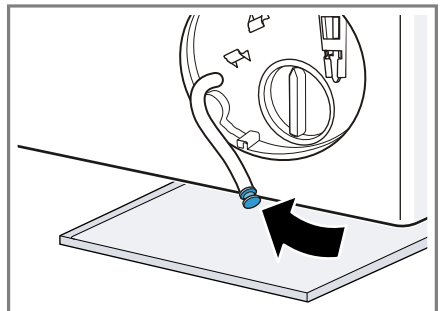

10. Kiinnitä tyhjennysletku pidikkeeseen.

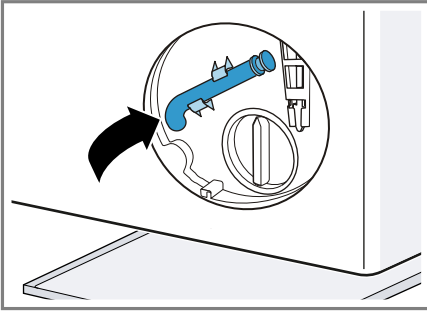

### Poistopumpun puhdistus

**Huomautus:** Noudata turvallisuuteen → *Sivu 4* ja aineellisten vahinkojen välttämiseen → *Sivu 10* liittyviä ohjeita, jotta laitteen käyttö on turvallista.

**Vaatus:** Poistopumppu on tyhjä.  
→ *Sivu 52*

1. Koska poistopumpussa voi olla vielä jäännösvettä, kierrä pumpun kansi varovasti irti.

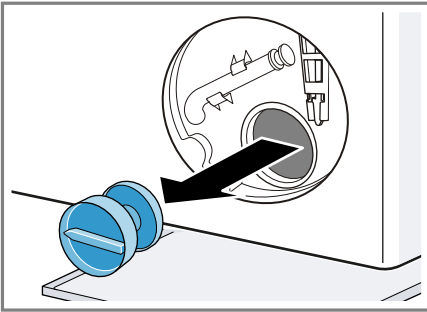

2. Puhdista sisätila, pumpun kannen kierre ja pumpunpesä.

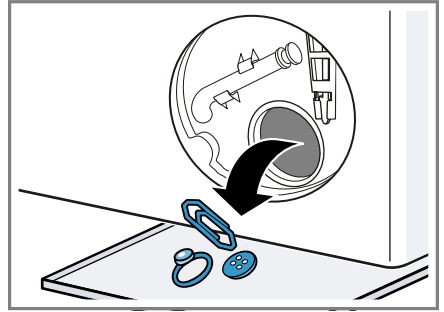

3. Varmista, että poistopumpun siipipyörä pääsee pyörimään vapaasti.  
4. Aseta pumpun kansi paikalleen ja kierrä kiinni vasteeseen saakka.

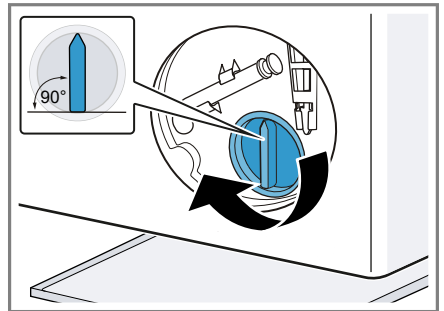

Pumpun kannen kädensijan pitää olla pystyasennossa.

5. Aseta huoltoluukku paikalleen ja lukitse kiinni.

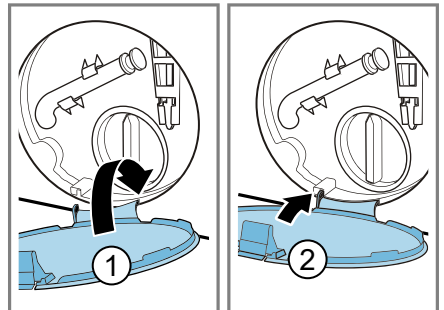

6. Sulje huoltoluukku.

## Ennen seuraavaa pesukertaa

Jotta pyykinpesuaine ei joudu seuraavan pesukerran yhteydessä käyttämättömänä viemäriputkeen, käynnistä ohjelma **Urpumping** ja anna sen käydä läpi poistopumpun tyhjennyksen jälkeen.

1. Avaa vesihana.
2. Liitä pistoke pistorasiaan.
3. Kytke laite päälle.
4. Kaada yksi litra vettä manuaalisen annostelun lokeroon.
5. Käynnistä ohjelma **Urpumping**.

## 18.6 Hajulukossa olevan poistovesiletkun puhdistus

Jos poistovesiletku on hajulukossa likaantunut tai pesuvettä ei saa pumpattua pois, poistovesiletku on puhdistettava.

1. Kytke laite pois päältä.
2. Irrota laitteen verkkopistoke sähköverkosta.
3. Irrota letkunkiristin ja vedä poistovesiletku varovasti pois paikaltaan.

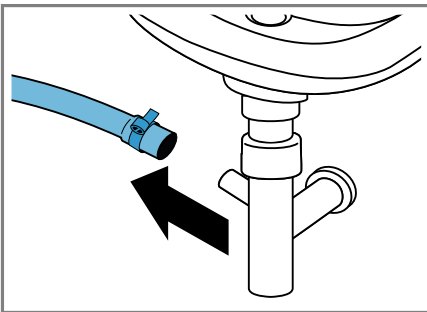

Jäännösvettä voi valua ulos.

4. Puhdista poistovesiletku ja hajulukon liitäntä.

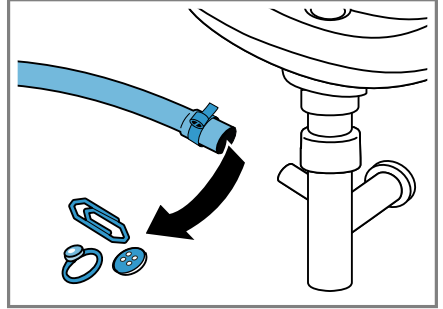

5. Liitä poistovesiletku ja varmista liitäntäkohdan pitävyyss letkunkiristimellä.

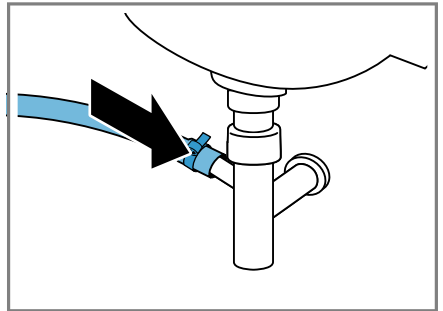

## 18.7 Puhdista tulovesisihdit.

### Tulovesiletkun tyhjennys

1. Sulje vesihana.
2. Aseta ohjelma **Bomull**.
3. Käynnistä ohjelma ja anna käydä n. 70 sekuntia.
4. Kytke laite pois päältä.
5. Irrota laitteen verkkopistoke sähköverkosta.

### Vesihanan sihdin puhdistus

**Huomautus:** Noudata turvallisuuteen → *Sivu 4* ja aineellisten vahinkojen välttämiseen → *Sivu 10* liittyviä ohjeita, jotta laitteen käyttö on turvallista.

**Vaatus:** Tulovesiletku on tyhjä.

1. Irrota tulovesiletku vesihanasta.

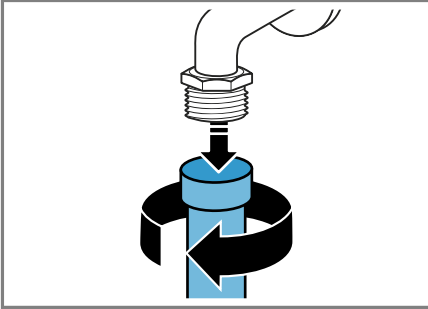

2. Puhdista sihti pienellä harjalla.

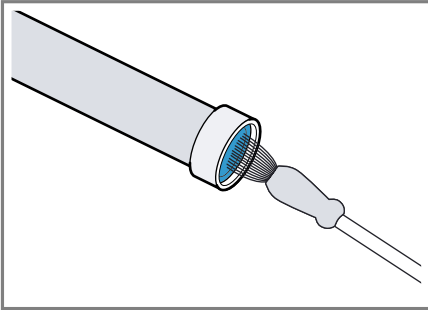

3. Liitä tulovesiletku ja tarkasta tiiviyys.

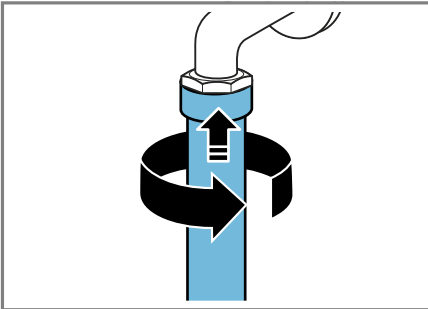

### Laitteessa olevan sihdin puhdistus

**Huomautus:** Noudata turvallisuuteen → *Sivu 4* ja aineellisten vahinkojen välttämiseen → *Sivu 10* liittyviä ohjeita, jotta laitteen käyttö on turvallista.

**Vaatus:** Tulovesiletku on tyhjä.

→ "*Tulovesiletkun tyhjennys*", *Sivu 55*

1. Irrota letku laitteen takasivulta.

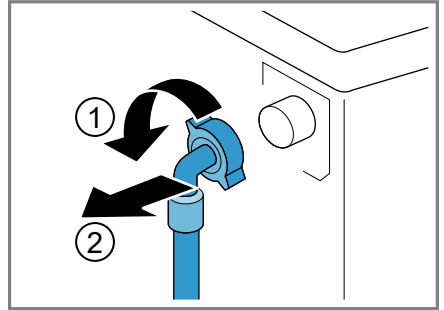

2. Ota sihti pihtien avulla pois paikaltaan.

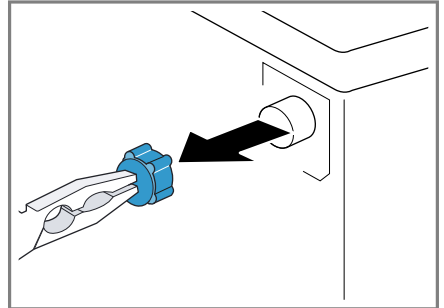

3. Puhdista sihti pienellä harjalla.

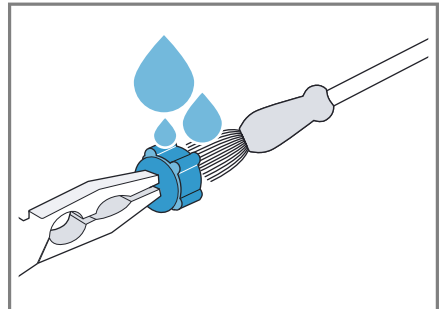

4. Aseta sihti takaisin paikalleen.



5. Liitä letku ja tarkasta tiiviys.

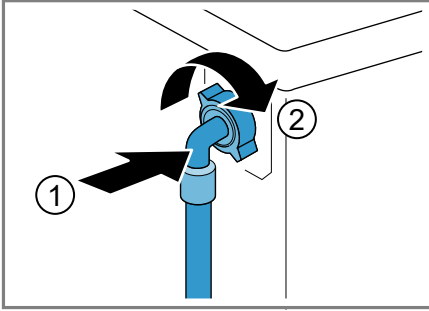

## 19 Toimintahäiriöiden korjaaminen

Voit poistaa itse laitteen pienet toimintahäiriöt. Tutustu häiriöiden korjaamisesta annettuihin ohjeisiin ennen kuin otat yhteyden huoltopalveluun. Näin vältät turhia kustannuksia.



### VAROITUS









#### Sähköiskun vaara!



Epäasianmukaiset korjaukset ovat vaarallisia.

- ▶ Laitteen korjaustöitä saavat tehdä vain alan ammattilaiset.
- ▶ Laitteen korjaukseen saa käyttää vain alkuperäisiä varaosia.
- ▶ Jos laitteen verkkojohto vaurioituu, sen saa turvallisuussyistä vaihtaa vain valmistaja, sen huoltopalvelu tai vastaavan pätevyyden omaava henkilö.

Vika	Syy ja vianhaku
Näyttö sammunut ja  vilkkuu.	Energiansäästötila on aktiivinen. <ul style="list-style-type: none"> <li>▶ Paina jotain valitsinta.</li> <li>✓ Näyttö palaa taas.</li> </ul>
"E:36 / -10"	Poistoputki tai poistovesiletku on tukossa. <ul style="list-style-type: none"> <li>▶ Puhdista poistoputki ja vedenpoistoletku.</li> </ul>
	Poistoputki tai poistovesiletku on taittunut tai puristuksissa. <ul style="list-style-type: none"> <li>▶ Varmista, että poistoputki tai poistovesiletku ei ole taittunut tai puristuksissa.</li> </ul>
	Poistopumppu tukossa. <ul style="list-style-type: none"> <li>▶ → "Poistopumpun puhdistus", Sivu 52</li> </ul>
	Poistovesiletku on liitetty liian ylös. <ul style="list-style-type: none"> <li>▶ Asenna poistovesiletku enintään 1 metrin korkeudelle.</li> </ul>
	Pesuainetta on annosteltu liikaa. <ul style="list-style-type: none"> <li>▶ Välitön aputoimenpide: sekoita ruokalusikallinen huuhteluainetta 0,5 litraan vettä ja kaada seos manuaalisen annostelun lokeroon (ei pestäessä outdoor-, urheilu- tai untuvatekstiilejä).</li> <li>▶ Jos älykäs annostelu on aktivoitu, pienennä perusannostelumäärää → Sivu 45.</li> <li>▶ Kun annostelet manuaalisesti, pienennä pesuainemäärää seuraavalla pesukerralla, kun täyttömäärä on sama.</li> </ul>
	Poistovesiletkuun on asennettu luvaton jatke. <ul style="list-style-type: none"> <li>▶ Poista poistovesiletkun luvattomat jatkeet. Laitteen liittäminen</li> </ul>

Vika	Syy ja vianhaku
"E:36 / -25 / -26"	Poistopumppu tukossa. ▶ → <i>"Poistopumpun puhdistus", Sivu 52</i>
"E:10 / -00 / -10 / -20"	Älykkään annostelujärjestelmän pumppu on jumittunut. <ol style="list-style-type: none"> <li>1. Kytke laite pois päältä.</li> <li>2. Puhdista pumppuyksikkö. → <i>"Pesuainekotelon puhdistus", Sivu 50</i></li> <li>3. Jos näyttö tulee uudestaan näkyviin, soita huoltopalveluun. → <i>"Huoltopalvelu", Sivu 71</i></li> </ol> <p><b>Huomautus:</b> Voit käynnistää pesuohjelman deaktivoimalla älykkään annostelujärjestelmän ja annostelemalla manuaalisesti. → <i>"Valitsimet", Sivu 24</i></p>
	Vedenpaine on pieni. Korjaus ei ole mahdollista.
	Tulovesisihdit ovat tukossa. ▶ Puhdista tulovesisihdit → <i>Sivu 55.</i>
	Vesihana on kiinni. ▶ Avaa vesihana.
	Tulovesiletku on taittunut tai puristuksissa. ▶ Varmista, että tulovesiletku ei ole taittunut tai puristuksissa.
	Pesuainekotelo ei ole työnnetty paikalleen vasteeseen saakka. ▶ Työnnä pesuainekotelo paikalleen vasteeseen saakka.
	Pumppuyksikkö ei ole paikallaan. <ol style="list-style-type: none"> <li>1. Aseta pumppuyksikkö paikalleen pesuainekoteloon. → <i>"Pesuainekotelon puhdistus", Sivu 50</i></li> <li>2. Työnnä pesuainekotelo paikalleen vasteeseen saakka.</li> </ol>
: vilkkuu.	Jännitteenvolventajärjestelmä tunnistaa liian alhaisen jännitteen. ▶ Korjaus ei ole mahdollista.  <b>Huomautus:</b> Kun jännitteensaanti on taas kunnossa, ohjelma jatkuu normaalisti.
	Liian alhainen jännite voi aiheuttaa ohjelman pitenemisen. Korjaus ei ole mahdollista.

Vika	Syy ja vianhaku
	<p>Pesuainetta on annosteltu liikaa.</p> <ul style="list-style-type: none"><li>▶ Välitön aputoimenpide: sekoita ruokalusikallinen huuhteluainetta 0,5 litraan vettä ja kaada seos manuaalisen annostelun lokeroon (ei pestäessä outdoor-, urheilu- tai untuvatekstiilejä).</li><li>▶ Jos älykäs annostelu on aktivoitu, pienennä perusannostelumäärää → <i>Sivu 45</i>.</li><li>▶ Kun annostelet manuaalisesti, pienennä pesuainemäärää seuraavalla pesukerralla, kun täyttömäärä on sama.</li></ul>
 palaa.	<p>Lämpötila on liian korkea.</p> <ul style="list-style-type: none"><li>▶ Odota, kunnes lämpötila on laskenut.</li><li>▶ → "<i>Ohjelman keskeyttäminen</i>", <i>Sivu 42</i></li></ul> <hr/> <p>Vedenpinta on liian korkealla.</p> <ul style="list-style-type: none"><li>▶ Käynnistä ohjelma <b>Urpumpning</b>.</li></ul>
	<p>Pyykkiä on jäänyt puristuksiin luukun väliin.</p> <ol style="list-style-type: none"><li>1. Avaa luukku uudelleen.</li><li>2. Poista luukun väliin puristuksiin jäänyt pyykki.</li><li>3. Sulje luukku.</li><li>4. Käynnistä ohjelma painamalla .</li></ol>
 vilkkuu.	<p>Luukku ei ole kiinni.</p> <ol style="list-style-type: none"><li>1. Sulje luukku.</li><li>2. Käynnistä ohjelma painamalla .</li></ol>
Kaikki muut vikakoodit.	<p>Toimintahäiriö</p> <ul style="list-style-type: none"><li>▶ Soita huoltopalveluun. → "<i>Huoltopalvelu</i>", <i>Sivu 71</i></li></ul>
Laite ei toimi.	<p>Verkkoyhdön pistoke ei ole liitetty.</p> <ul style="list-style-type: none"><li>▶ Liitä laite sähköverkkoon.</li></ul> <hr/> <p>Sulake on palanut.</p> <ul style="list-style-type: none"><li>▶ Tarkasta sulakerasiassa oleva sulake.</li></ul> <hr/> <p>Virransaanti on katkennut.</p> <ul style="list-style-type: none"><li>▶ Tarkista, toimivatko huoneen valot tai muut huoneessa olevat laitteet.</li></ul>
Ohjelma ei käynnisty.	<p>Valitsinta  ei ole painettu.</p> <ul style="list-style-type: none"><li>▶ Paina .</li></ul> <hr/> <p>Luukku ei ole kiinni.</p> <ol style="list-style-type: none"><li>1. Sulje luukku.</li><li>2. Käynnistä ohjelma painamalla .</li></ol> <hr/> <p>Lapsilukko on aktivoitu.</p>

Vika	Syy ja vianhaku
Ohjelma ei käynnisty.	▶ → <i>"Lapsilukon deaktivointi"</i> , Sivu 44
	— / + on aktivoitu.
	▶ Tarkasta, onko — / + aktivoitu. → <i>"Valitsimet"</i> , Sivu 24
	Pyykkiä on jäänyt puristuksiin luukun väliin.
	<ol style="list-style-type: none"> <li>1. Avaa luukku uudelleen.</li> <li>2. Poista luukun väliin puristuksiin jäänyt pyykki.</li> <li>3. Sulje luukku.</li> <li>4. Käynnistä ohjelma painamalla .</li> </ol>
	Pesuainekotelo ei ole työnnetty paikalleen vasteeseen saakka.
	▶ Työnnä pesuainekotelo paikalleen vasteeseen saakka.
	Älykkään annostelujärjestelmän pumppu on jumittunut.
	<ol style="list-style-type: none"> <li>1. Kytke laite pois päältä.</li> <li>2. Puhdista pumppuyksikkö. → <i>"Pesuainekotelon puhdistus"</i>, Sivu 50</li> <li>3. Jos näyttö tulee uudestaan näkyviin, soita huoltopalveluun. → <i>"Huoltopalvelu"</i>, Sivu 71</li> </ol>
	<p><b>Huomautus:</b> Voit käynnistää pesuohjelman deaktivoimalla älykkään annostelujärjestelmän ja annostelemalla manuaalisesti. → <i>"Valitsimet"</i>, Sivu 24</p>
Luukku ei saa avattua.	<p> on aktivoitu.</p> <p>▶ Jatka ohjelmaa seuraavasti valitsemalla <b>Centrif.</b> tai <b>Urpumpping</b> ja painamalla .</p>
	Lämpötila on liian korkea.
	<p>▶ Odota, kunnes lämpötila on laskenut.</p> <p>▶ → <i>"Ohjelman keskeyttäminen"</i>, Sivu 42</p>
	Vedenpinta on liian korkealla.
	▶ Käynnistä ohjelma <b>Urpumpping</b> .
	Sähkökatko.
	<p>▶ Avaa luukku hätäavaajan avulla. → <i>"Lukon avaaminen hätätilanteessa"</i>, Sivu 69</p>
Pesuvesi ei poistu laitteesta.	<p>Poistoputki tai poistovesiletku on tukossa.</p> <p>▶ Puhdista poistoputki ja vedenpoistoletku.</p>
	Poistoputki tai poistovesiletku on taittunut tai puristuksissa.

Vika	Syy ja vianhaku
Pesuvesi ei poistu laitteesta.	<ul style="list-style-type: none"><li>▶ Varmista, että poistoputki tai poistovesiletku ei ole taittunut tai puristuksissa.</li></ul> <hr/> <p>Poistopumppu tukossa.</p> <ul style="list-style-type: none"><li>▶ → "Poistopumpun puhdistus", Sivu 52</li></ul> <hr/> <p>☑ on aktivoitu.</p> <ul style="list-style-type: none"><li>▶ Jatka ohjelmaa seuraavasti valitsemalla <b>Centrif.</b> tai <b>Urpumpning</b> ja painamalla <b>D00</b>.</li></ul> <hr/> <p>Poistovesiletku on liitetty liian ylös.</p> <ul style="list-style-type: none"><li>▶ Asenna poistovesiletku enintään 1 metrin korkeudelle.</li></ul> <hr/> <p>Pesuainetta on annosteltu liikaa.</p> <ul style="list-style-type: none"><li>▶ Väliön aputoimenpide: sekoita ruokalusikallinen huuhteluainetta 0,5 litraan vettä ja kaada seos manuaalisen annostelun lokeroon (ei pestäessä outdoor-, urheilu- tai untuvatekstiilejä).</li><li>▶ Jos älykäs annostelu on aktivoitu, pienennä perusannostelumäärää → Sivu 45.</li><li>▶ Kun annostelet manuaalisesti, pienennä pesuainemäärää seuraavalla pesukerralla, kun täyttömäärä on sama.</li></ul> <hr/> <p>Poistovesiletkuun on asennettu luvaton jatke.</p> <ul style="list-style-type: none"><li>▶ Poista poistovesiletkun luvattomat jatkeet. Laitteen liittäminen</li></ul>
Laitteeseen ei tule vettä. Pesuaine ei huuhtoudu pesuveteen.	<p>Valitsinta <b>D00</b> ei ole painettu.</p> <ul style="list-style-type: none"><li>▶ Paina <b>D00</b>.</li></ul> <hr/> <p>Tulovesisihdit ovat tukossa.</p> <ul style="list-style-type: none"><li>▶ Puhdista tulovesisihdit → Sivu 55.</li></ul> <hr/> <p>Vesihana on kiinni.</p> <ul style="list-style-type: none"><li>▶ Avaa vesihana.</li></ul> <hr/> <p>Tulovesiletku on taittunut tai puristuksissa.</p> <ul style="list-style-type: none"><li>▶ Varmista, että tulovesiletku ei ole taittunut tai puristuksissa.</li></ul>
Linkous käynnistyy useita kertoja.	<p>Epätasapainon tunnistus tasaa epätasapainoa liikuttamalla pyykkiä rummussa useita kertoja.</p> <ul style="list-style-type: none"><li>▶ Tämä ei ole vika - toimenpiteitä ei tarvita.</li></ul> <p><b>Huomautus:</b> Laita rumpuun mieluiten aina yhdessä suuria ja pieniä vaatekappaleita. Erikokoiset vaatekappaleet jakautuvat lingottaessa tasaisemmin rumpun sisällä.</p>

<b>Vika</b>	<b>Syy ja vianhaku</b>
Ohjelman kesto-aika muuttuu pesuprosessin aikana.	Ohjelman kulku optimoidaan elektronisesti. Ohjelman kesto-aika voi tämän takia muuttua. ▶ Tämä ei ole vika - toimenpiteitä ei tarvita.
	Epätasapainon tunnistus tasaa epätasapainoa liikuttamalla pyykkiä rummussa useita kertoja. ▶ Tämä ei ole vika - toimenpiteitä ei tarvita.
	<b>Huomautus:</b> Laita rumpuun mieluiten aina yhdessä suuria ja pieniä vaatekappaleita. Erikokoiset vaatekappaleet jakautuvat lingottaessa tasaisemmin rumpun sisällä.
	Vaahdontunnistusjärjestelmä käynnistää huuhtelun, jos vaahtoa on liian runsaasti. ▶ Tämä ei ole vika - toimenpiteitä ei tarvita.
Rummussa ei näy vettä.	Vesi on luukusta näkyvän alueen alapuolella. ▶ Tämä ei ole vika - toimenpiteitä ei tarvita. ▶ Älä lisää koneeseen käytön aikana vettä.
Rumpu nytkähtelee ohjelman käynnistymisen jälkeen.	Syynä on sisäinen moottoritesti. ▶ Tämä ei ole vika - toimenpiteitä ei tarvita.
Laitte värisee ja liikkuu lingottaessa.	Laitetta ei ole asennettu suoraan asentoon. ▶ Laitteen suoristaminen
	Laitteen jalat ei ole kiinnitetty. ▶ Kiinnitä laitteen jalat. Laitteen suoristaminen
	Kuljetustukia ei ole poistettu. ▶ Kuljetustukien poistaminen
Runsas vaahdonmuodostus.	Pesuainetta on annosteltu liikaa. ▶ Välitön aputoimenpide: sekoita ruokalusikallinen huuhteluainetta 0,5 litraan vettä ja kaada seos manuaalisen annostelun lokeroon (ei pestäessä outdoor-, urheilu- tai untuvatekstiilejä). ▶ Jos älykäs annostelu on aktivoitu, pienennä perusannostelumäärää → <i>Sivu 45</i> . ▶ Kun annostelet manuaalisesti, pienennä pesuainemäärää seuraavalla pesukerralla, kun täyttömäärä on sama.
1 i-DOS 2 i-DOS ei voida käyttää.	Älykästä annostelua ei ole tarkoitettu tälle ohjelmalle. ▶ Tämä ei ole vika - toimenpiteitä ei tarvita.
	Ohjelman etenemisvaihe ei salli älykästä annostelua. Korjaus ei ole mahdollista.

Vika	Syy ja vianhaku
Suurta linkousnopeutta ei saavuteta.	<p>Linkousnopeus asetettu pieneksi.</p> <ul style="list-style-type: none"> <li>▶ Aseta seuraavalla pesukerralla suurempi linkousnopeus.</li> </ul> <hr/> <p> on aktivoitu.</p> <ul style="list-style-type: none"> <li>▶ Valitse tekstiililajille sopiva ohjelma. → "Ohjelmat", Sivü 27</li> </ul> <hr/> <p>Epätasapainon tunnistus tasaa epätasapainoa pienemmän linkousnopeuden avulla.</p> <ul style="list-style-type: none"> <li>▶ Jaa pyykki uudelleen rumpuun.</li> </ul> <p><b>Huomautus:</b> Laita konetta täyttäessäsi rumpuun mieluiten aina yhdessä suuria ja pieniä vaatekappaleita. Erikokoiset vaatekappaleet jakautuvat lingottaessa tasaisemmin rummun sisällä.</p> <ul style="list-style-type: none"> <li>▶ Käynnistä ohjelma <b>Centrif.</b></li> </ul>
Linkousohjelma ei käynnisty.	<p>Poistoputki tai poistovesiletku on tukossa.</p> <ul style="list-style-type: none"> <li>▶ Puhdista poistoputki ja vedenpoistoletku.</li> </ul> <hr/> <p>Poistoputki tai poistovesiletku on taittunut tai puristuksissa.</p> <ul style="list-style-type: none"> <li>▶ Varmista, että poistoputki tai poistovesiletku ei ole taittunut tai puristuksissa.</li> </ul> <hr/> <p>Epätasapainon tunnistus on keskeyttänyt linkouksen rumpuun epätasaisesti jakautuneen pyykin takia.</p> <ul style="list-style-type: none"> <li>▶ Jaa pyykki uudelleen rumpuun.</li> </ul> <p><b>Huomautus:</b> Laita konetta täyttäessäsi rumpuun mieluiten aina yhdessä suuria ja pieniä vaatekappaleita. Erikokoiset vaatekappaleet jakautuvat lingottaessa tasaisemmin rummun sisällä.</p> <ul style="list-style-type: none"> <li>▶ Käynnistä ohjelma <b>Centrif.</b></li> </ul>
Kohiseva, suhiseva ääni.	<p>Vettä tulee paineella pesuainekoteloon.</p> <ul style="list-style-type: none"> <li>▶ Tämä ei ole vika - normaali käyttöäni.</li> </ul>
Pidempi, suriseva ääni ennen pesun tai huuhtelun alkua.	<p>Älykäs annostelujärjestelmä annostelee pesuainetta tai hoitoainetta.</p> <ul style="list-style-type: none"> <li>▶ Tämä ei ole vika - normaali käyttöäni.</li> </ul>
Lyhyt, suriseva ääni laitteen päälle kytkemisen jälkeen.	<p>Älykäs annostelujärjestelmä tekee toimintatestin.</p> <ul style="list-style-type: none"> <li>▶ Tämä ei ole vika - normaali käyttöäni.</li> </ul>
Kovia ääniä linkouksen aikana.	<p>Laitetta ei ole asennettu suoraan asentoon.</p> <ul style="list-style-type: none"> <li>▶ Laitteen suoristaminen</li> </ul> <hr/> <p>Laitteen jalvoja ei ole kiinnitetty.</p>



<b>Vika</b>	<b>Syy ja vianhaku</b>
Kovia ääniä linkouksen aikana.	<ul style="list-style-type: none"> <li>▶ Kiinnitä laitteen jalat. Laitteen suoristaminen</li> </ul> <hr/> Kuljetustukia ei ole poistettu. <ul style="list-style-type: none"> <li>▶ Kuljetustukien poistaminen</li> </ul>
Kolisevaa, rämisevää ääntä poistopumpusta.	Poistopumppuun on päässyt vieras esine. <ul style="list-style-type: none"> <li>▶ → <i>"Poistopumpun puhdistus", Sivu 52</i></li> </ul>
Ryystävä, rytminen imun ääni.	Poistopumppu on aktiivinen, poistovesi pumpataan pois. <ul style="list-style-type: none"> <li>▶ Tämä ei ole vika - normaali käyttöäni.</li> </ul>
Rypistyminen.	Linkousnopeus on liian suuri. <ul style="list-style-type: none"> <li>▶ Aseta seuraavalla pesukerralla pienempi linkousnopeus.</li> </ul> <hr/> Täyttömäärä on liian suuri. <ul style="list-style-type: none"> <li>▶ Pienennä seuraavalla pesukerralla täyttömäärää.</li> </ul> <hr/> Tekstiililajille on valittu väärä ohjelma. <ul style="list-style-type: none"> <li>▶ Valitse tekstiililajille sopiva ohjelma. → <i>"Ohjelmat", Sivu 27</i></li> </ul>
Linkoustulos ei ole tyydyttävä. Pyykki on märkää / liian kosteaa.	Linkousnopeus asetettu pieneksi. <ul style="list-style-type: none"> <li>▶ Aseta seuraavalla pesukerralla suurempi linkousnopeus.</li> <li>▶ Käynnistä ohjelma <b>Centrif.</b></li> </ul> <hr/>  on aktivoitu. <ul style="list-style-type: none"> <li>▶ Valitse tekstiililajille sopiva ohjelma. → <i>"Ohjelmat", Sivu 27</i></li> </ul> <hr/> Poistoputki tai poistovesiletku on tukossa. <ul style="list-style-type: none"> <li>▶ Puhdista poistoputki ja vedenpoistoletku.</li> </ul> <hr/> Poistoputki tai poistovesiletku on taittunut tai puristuksissa. <ul style="list-style-type: none"> <li>▶ Varmista, että poistoputki tai poistovesiletku ei ole taittunut tai puristuksissa.</li> </ul> <hr/> Epätasapainon tunnistus on keskeyttänyt linkouksen rumpuun epätasaisesti jakautuneen pyykin takia. <ul style="list-style-type: none"> <li>▶ Jaa pyykki uudelleen rumpuun.</li> </ul> <p><b>Huomautus:</b> Laita konetta täyttäessäsi rumpuun mieluiten aina yhdessä suuria ja pieniä vaatekappaleita. Erikokoiset vaatekappaleet jakautuvat lingottaessa tasaisemmin rummun sisällä.</p> <ul style="list-style-type: none"> <li>▶ Käynnistä ohjelma <b>Centrif.</b></li> </ul>

Vika	Syy ja vianhaku
Linkoustulos ei ole tyydyttävä. Pyykki on märkää / liian kosteaa.	<p>Epätasapainon tunnistus tasaa epätasapainoa pienemmän linkousnopeuden avulla.</p> <ul style="list-style-type: none"> <li>▶ Jaa pyykki uudelleen rumpuun.</li> </ul> <p><b>Huomautus:</b> Laita konetta täyttäessäsi rumpuun mieluiten aina yhdessä suuria ja pieniä vaatekappaleita. Erikokoiset vaatekappaleet jakautuvat lingottaessa tasaisemmin rummun sisällä.</p> <ul style="list-style-type: none"> <li>▶ Käynnistä ohjelma <b>Centrif.</b></li> </ul>
Kosteassa pyykissä on pesuainejäämiä.	<p>Pesuaineessa voi olla veteen liukenemattomia aineita, jotka kertyvät pyykkiin.</p> <ul style="list-style-type: none"> <li>▶ Käynnistä ohjelma <b>Sköljning</b>.</li> </ul> <p>Älykkään annostelujärjestelmän annostelusäiliössä on tarkoitukseen sopimatonta pyykinpesuainetta.</p> <ol style="list-style-type: none"> <li>1. Tarkasta, soveltuuko käytetty pesuaine käyttöön. → <i>"Pesuaine ja hoitoaine", Sivu 39</i></li> <li>2. Tyhjennä annostelusäiliöt. → <i>"Pesuainekotelon puhdistus", Sivu 50</i></li> <li>3. Puhdista annostelusäiliöt.</li> <li>4. Täytä annostelusäiliöt uudelleen. → <i>"Annostelusäiliöiden täyttäminen", Sivu 44</i></li> </ol>
Pesuainejäämiä kuivassa pyykissä.	<p>Perusannostelumäärää ei ole asetettu oikein.</p> <ul style="list-style-type: none"> <li>▶ Jos älykäs annostelu on aktivoitu, pienennä perusannostelumäärää → <i>Sivu 45.</i></li> </ul> <p>Pesuaineessa voi olla veteen liukenemattomia aineita, jotka kertyvät pyykkiin.</p> <ul style="list-style-type: none"> <li>▶ Harjaa pyykki pesun ja kuivauksen jälkeen.</li> </ul> <p>Älykkään annostelujärjestelmän annostelusäiliössä on tarkoitukseen sopimatonta pyykinpesuainetta.</p> <ol style="list-style-type: none"> <li>1. Tarkasta, soveltuuko käytetty pesuaine käyttöön. → <i>"Pesuaine ja hoitoaine", Sivu 39</i></li> <li>2. Tyhjennä annostelusäiliöt. → <i>"Pesuainekotelon puhdistus", Sivu 50</i></li> <li>3. Puhdista annostelusäiliöt.</li> <li>4. Täytä annostelusäiliöt uudelleen. → <i>"Annostelusäiliöiden täyttäminen", Sivu 44</i></li> </ol>
Riittämätön puhdistusteho.	<p>Perusannostelumäärää ei ole asetettu oikein.</p> <ul style="list-style-type: none"> <li>▶ Jos älykäs annostelu on aktivoitu, aseta perusannostelumäärää → <i>Sivu 45</i> oikein.</li> </ul>

<b>Vika</b>	<b>Syy ja vianhaku</b>
Riittämätön puhdistusteho.	<p>Pyykinpesuaine tai hoitoaine älykkään annostelujärjestelmän annostelusäiliöissä on liian paksua.</p> <ol style="list-style-type: none"> <li>1. Tarkasta, soveltuuko käytetty pesuaine käyttöön. → <i>"Pesuaine ja hoitoaine", Sivu 39</i></li> <li>2. Tyhjennä annostelusäiliöt. → <i>"Pesuainekotelon puhdistus", Sivu 50</i></li> <li>3. Puhdista annostelusäiliöt.</li> <li>4. Täytä annostelusäiliöt uudelleen. → <i>"Annostelusäiliöiden täyttäminen", Sivu 44</i></li> </ol>
	<p>Älykkään annostelujärjestelmän annostelusäiliössä on tarkoitukseen sopimatonta pyykinpesuainetta.</p> <ol style="list-style-type: none"> <li>1. Tarkasta, soveltuuko käytetty pesuaine käyttöön. → <i>"Pesuaine ja hoitoaine", Sivu 39</i></li> <li>2. Tyhjennä annostelusäiliöt. → <i>"Pesuainekotelon puhdistus", Sivu 50</i></li> <li>3. Puhdista annostelusäiliöt.</li> <li>4. Täytä annostelusäiliöt uudelleen. → <i>"Annostelusäiliöiden täyttäminen", Sivu 44</i></li> </ol>
Home Connect ei toimi asianmukaisesti.	<p>Mahdollisia syitä on useita.</p> <ul style="list-style-type: none"> <li>► Mene sivulle <a href="http://www.home-connect.com">www.home-connect.com</a>.</li> </ul>
Ei yhteyttä kotiverkkoon.	<p>Wi-Fi on kytketty pois päältä.</p> <ul style="list-style-type: none"> <li>► → <i>"Wi-Fi:n aktivointi laitteessa", Sivu 47</i></li> </ul> <p>Wi-Fi on aktivoitu, mutta yhteyttä kotiverkkoon ei voida muodostaa.</p> <ol style="list-style-type: none"> <li>1. Varmista, että kotiverkko on käytettävissä.</li> <li>2. Yhdistä laite uudelleen kotiverkkoon. → <i>"Laitteen yhdistäminen WLAN-kotiverkkoon (Wi-Fi) WPS-toiminnon avulla", Sivu 46</i> → <i>"Laitteen yhdistäminen WLAN-kotiverkkoon (Wi-Fi) ilman WPS-toimintoa", Sivu 46</i></li> </ol>
Tulovesiletkusta valuu vettä.	<p>Tulovesiletkua ei ole liitetty oikein / kunnolla.</p> <ol style="list-style-type: none"> <li>1. Liitä tulovesiletku oikein. Tulovesiletkun liittäminen</li> <li>2. Kiristä ruuvikiinnitys.</li> </ol>
Poistovesiletkusta valuu vettä.	<p>Poistovesiletku on vaurioitunut.</p> <ul style="list-style-type: none"> <li>► Vaihda vaurioitunut poistovesiletku.</li> </ul> <p>Poistovesiletkua ei ole liitetty oikein.</p> <ul style="list-style-type: none"> <li>► Liitä poistovesiletku oikein. Poistovesiliitännän liittäntäyypit</li> </ul>

---

Vika	Syy ja vianhaku
Laitteessa on epämiellyttävä haju.	Kosteus ja pesuainejäämät voivat edistää bakteerien kasvua. <ul style="list-style-type: none"><li data-bbox="375 217 799 244">▶ → "<i>Rummun puhdistus</i>", Sivu 50</li><li data-bbox="375 248 1020 304">▶ Kun et käytä laitetta, jätä luukku ja pesuainekotelo auki, jotta jäännösvesi pääsee haihtumaan.</li></ul>

---

## 19.1 Lukon avaaminen hätätilanteessa

### Luukun lukituksen avaaminen

**Vaatus:** Poistopumppu on tyhjä.  
→ Sivu 52

- HUOMIO!** Ulos valuva vesi saattaa aiheuttaa aineellisia vahinkoja.
- Älä avaa luukkuja, jos vettä näkyy lasissa.

Vedä sopivalla työkalulla luukun hätäavaaja alaspäin ja päästä vapaaksi.

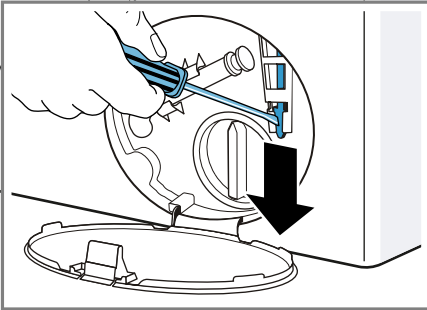

- ✓ Luukun lukitus on avattu.
- Aseta huoltoluukku paikalleen ja lukitse kiinni.
  - Sulje huoltoluukku.

## 20 Kuljetus, säilytys ja hävittäminen

Tästä näet, miten valmistelet laitteesi kuljetusta ja säilytystä varten. Lisäksi saat tietoa käytöstä poistettujen laitteiden hävittämisestä.

### 20.1 Laitteen irrottaminen

- Sulje vesihana.
- Tyhjennä tulovesiletku  
→ "Tulovesiletkun tyhjennys", Sivu 55.
- Kytke laite pois päältä.

- Irrota laitteen pistoke pistorasiasta.
- Laske loppu pesuvesi pois.  
→ "Poistopumpun puhdistus", Sivu 52
- Irrota letkut.
- Tyhjennä annostelusäiliöt.

### 20.2 Kuljetustukien asentaminen

Käytä laitteen kuljetustukia, jotta vältät kuljetusvauriot.

- Poista 4 suojatulppaa.
  - Käytä suojatulppien poistamiseen tarvittaessa ruuvinväännintä.

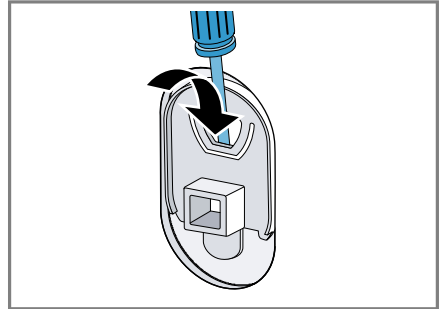

Säilytä suojatulpat huolellisesti.

- Aseta 4 holkkia paikoilleen.

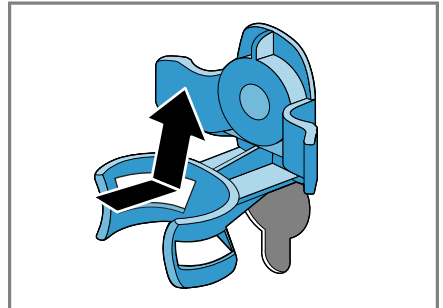

fi Kuljetus, säilytys ja hävittäminen

3. Aseta 4 kuljetustuen kaikki ruuvit paikoilleen ja kiristä kevyesti.

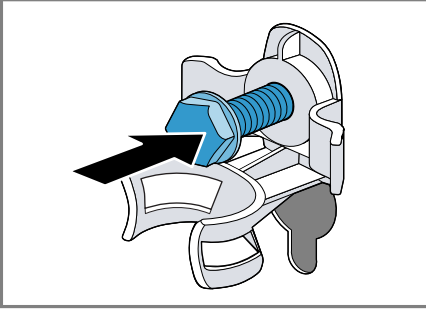

4. Aseta verkkojohto pidikkeeseen ① ja kiristä kuljetustukien kaikki 4 ruuvia ruuviavaimella, avainkoko 13 ②.

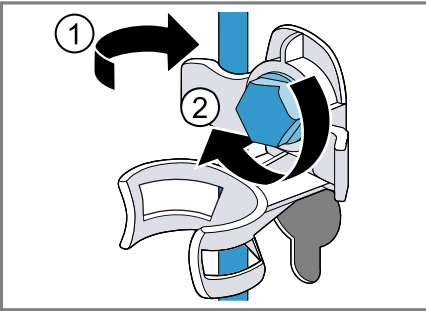

5. Aseta letku pidikkeeseen.

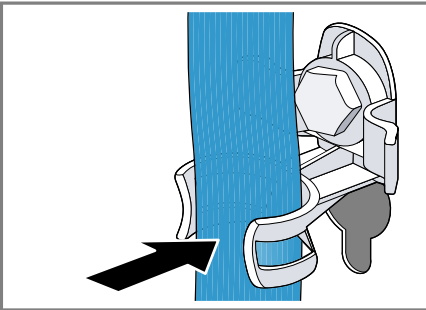

## 20.3 Laitteen ottaminen uudelleen käyttöön

1. Poista kuljetustuet.

2. Kaada n. 1 litra vettä pesuainekoteloon manuaalisen annostelun lokeroon.
3. Käynnistä ohjelma **Urpumpning**.
- ✓ Pyykinpesuaine ei pääse seuraavan pesun yhteydessä valumaan käyttämättömänä viemäriin.

## 20.4 Käytöstä poistetun laitteen hävittäminen

Ympäristön huomioivan hävittämisen avulla arvokkaita raaka-aineita voidaan käyttää uudelleen.

### ⚠ VAROITUS Terveysriski!

Lapset voivat leikkiessään lukita itsensä vahingossa laitteeseen ja joutua hengenvaaraan.

- ▶ Älä sijoita laitetta sellaisen oven taakse, joka vaikeuttaisi laitteen oven avaamista tai estäisi sen avaamisen.
- ▶ Vedä käytöstä poistettujen laitteiden verkkojohdon pistoke irti, katkaise verkkojohto ja riko laitteen ovenssa oleva lukko siten, että laitteen luukkua ei saa enää suljettua.

1. Irrota verkkojohdon pistoke pistorasiasta.
2. Katkaise verkkojohto.
3. Hävitä laite ympäristöystävällisesti.

Tarkempia tietoja kierrätysmahdollisuuksista saat kodinkoneliikkeistä sekä paikkakuntasi jätehuollosta vastaavilta viranomaisilta.



Tämän laitteen merkintä perustuu käytettyjä sähkö- ja elektroniikkalaitteita (waste electrical and

electronic equipment - WEEE) koskevaan direktiiviin 2012/19/EU. Tämä direktiivi määrittää käytettyjen laitteiden palautus- ja kierrätys-säännökset koko EU:n alueella.

## 21 Huoltopalvelu

Jos sinulla on kysyttävää laitteen käytöstä, et saa poistettua häiriötä itse tai laite on korjattava, käänny huoltopalvelumme puoleen.

Voit poistaa monia ongelmia itse tässä käyttöohjeessa annettujen häiriönpoisto-ohjeiden tai verkkosivujemme ohjeiden avulla. Ota muussa tapauksessa yhteys huoltopalveluun.

Varmistamme, että laitteesi korjataan koulutetun huoltohenkilöstön toimesta valmistajan alkuperäisiä varaosia käyttäen niin takuutapauksissa kuin takuuajan päätyttyäkin.

Ekosuunnittelua koskevan asetuksen mukaisia toiminnan kannalta oleellisia osia on saatavilla huoltopalvelumme kautta vähintään 10 vuoden ajan laitteen markkinoille saattamisen jälkeen Euroopan talousalueella.

**Huomautus:** Huoltopalvelu on valmistajan takuun puitteissa maksuton.

Lisätietoja käyttömaan takuuajasta ja takuehdoista saat huoltopalvelustamme, kauppiaalta tai verkkosivuiltamme.

Kun otat yhteyden huoltopalveluun, tarvitset laitteen mallinumeron (E-Nr.) ja valmistusnumeron (FD).

Huoltopalvelun yhteystiedot löytyvät oheisesta huoltopalveluluettelosta tai internet-sivuiltamme.

### 21.1 Mallinumero (E-nro) ja valmistusnumero (FD)

Mallinumero (E-nro) ja valmistusnumero (FD) on merkitty koneen tyyppikilpeen.

Tyyppikilpi sijaitsee mallista riippuen:

- oven sisäpuolella.
- huoltoluukun sisäpuolella.
- laitteen taustapuolella.

Merkitse laitteen tiedot ja huoltopalvelun puhelinnumero muistiin, niin löydät ne taas nopeasti.

## 22 Kulutustiedot

Seuraavat tiedot annetaan EU:n ekosuunnittelua koskevan asetuksen mukaisesti. Muille ohjelmille kuin ohjelmalle **Eco 40-60** annetut arvot ovat vain ohjearvoja, ja ne on määritetty voimassa oleva normin EN60456 perusteella. Automaattinen annostelutoiminto on tätä tarkoitusta varten deaktivoitu. Vertailutestiä koskeva huomautus: Deaktivoi automaattinen annostelutoiminto, paitsi jos tämä toiminto on testauksen kohteena.

Ohjelma	Täyttö määrä (kg)	Ohjelm an kesto (h:min) <sup>1</sup>	Energia nkulut us (kWh/ jakso) <sup>1</sup>	Vedenk ulutus (l/ jakso) <sup>1</sup>	Maksim i lämpöti la (°C) 5 min <sup>1</sup>	Linkou snopeu s (r/ min) <sup>1</sup>	Jäänn öskost eus (%) <sup>1</sup>
Eco 40-60 <sup>2</sup>	9,0	3:37	1,245	61,0	49	1400	50
Eco 40-60 <sup>2</sup>	4,5	2:52	0,590	45,0	38	1400	50
Eco 40-60 <sup>2</sup>	2,5	2:33	0,195	30,0	24	1400	54
Bomull 20 °C	9,0	3:28	0,370	90,0	23	1400	52
Bomull 40 °C	9,0	3:28	1,350	90,0	45	1400	52
Bomull 60 °C	9,0	3:28	1,450	90,0	55	1400	52
Bomull 40 °C + ↓	9,0	3:58	1,400	102,0	45	1400	52
Syntet 40 °C	4,0	2:28	0,780	61,0	44	1200	27
Snabb/Mix 40 °C	4,0	0:59	0,620	44,0	41	1400	53
☺ Ylle/ Handtvätt 30 °C	2,0	0:40	0,200	40,0	22	800	25

<sup>1</sup> Todelliset arvot voivat poiketa ilmoitetuista arvoista vedenpaineen, veden kovuuden, veden tulolämpötilan, sijoituspaikan lämpötilan, pyykin laadun, määrän ja likaisuuden, käytetyn pyykinpesuaineen, sähköverkon jännitevaihtelujen ja valittujen lisätoimintojen vaikutuksesta.

<sup>2</sup> Tarkastusohjelma EU:n ekosuunnitteluvaatimuksia koskevan asetuksen ja EU:n energiamerkintää koskevan asetuksen mukaan käytettäessä kylmävesiliitintää (15 °C).



## 23 Tekniset tiedot

Tästä löydät laitteesi numero- ja muut tiedot.

Laitteen korkeus	85,0 cm
Laitteen leveys	59,8 cm
Laitteen syvyys	59,0 cm
Paino	68 - 72 kg <sup>1</sup>
Suurin sallittu täyttömäärä	9 kg
Verkkojännite	220 - 240 V, 50 Hz
⇒ Pienin sallittu asennussulake	10 A
Nimellisteho	2300 W
Ottoteho	<ul style="list-style-type: none"> <li>■ Pois päältä - tila: 0,10 W</li> <li>■ Päälle jätetty - tila: 0,50 W</li> <li>■ Aika, johon mennessä verkkovalmiustila säätyy (Wi-Fi): not used min</li> <li>■ Verkkovalmiustila (Wi-Fi): not used W</li> </ul>
Vedenpaine	<ul style="list-style-type: none"> <li>■ Vähintään: 100 kPa (1 bar)</li> <li>■ Enintään: 1000 kPa (10 bar)</li> </ul>
Tulovesiletkun pituus	150 cm
Poistovesiletkun pituus	150 cm

<sup>1</sup> Laitteen varustuksesta riippuen

Verkkoliitäntäjohdon pituus 210 cm

<sup>1</sup> Laitteen varustuksesta riippuen

Lisätietoja laitemallistasi löydät internetistä osoitteesta <https://energylabel.bsh-group.com><sup>1</sup>. Tämä verkko-osoite linkittyy viralliseen EU-tuotetietokantaan EPREL, jonka verkko-osoitetta ei ole vielä julkaistu painatushetkellä. Noudata sitten mallihakuun liittyviä ohjeita. Mallitunnus muodostuu tyyppikilvessä mallinumeron (E-Nr.) vinoviivan edessä olevista merkeistä. Vaihtoehtoisesti löydät mallitunnuksen myös EU-energiamerkin ensimmäiseltä riviltä.

## 24

### Vaatimustenmukaisuusvakuutus

Robert Bosch Hausgeräte GmbH vahvistaa täten, että Home Connect -toiminnoilla varustettu laite vastaa direktiivin 2014/53/EU perusluonteisia vaatimuksia ja muita asiaankuuluvia määräyksiä. Täydellinen RED vaatimustenmukaisuusvakuutus löytyy internetistä sivulta [www.bosch-home.com](http://www.bosch-home.com) laitteen tuotesivulta lisädokumenttien kohdasta.



2,4 GHz taajuusalue 100 mW maks.  
5 GHz taajuusalue: 100 mW maks.

<sup>1</sup> Koskee vain Euroopan talousalueen maita

**fi** Vaatimustenmukaisuusvakuutus



BE	BG	CZ	DK	DE	EE	IE	EL
ES	FR	HR	IT	CY	LV	LT	LU
HU	MT	NL	AT	PL	PT	RO	SI
SK	FI	SE	UK	NO	CH	TR	

5 GHz WLAN (Wi-Fi): käyttö vain sisätiloissa.





## Thank you for buying a Bosch Home Appliance!

Register your new device on MyBosch now and profit directly from:

- **Expert tips & tricks for your appliance**
- **Warranty extension options**
- **Discounts for accessories & spare-parts**
- **Digital manual and all appliance data at hand**
- **Easy access to Bosch Home Appliances Service**

Free and easy registration – also on mobile phones:

**[www.bosch-home.com/welcome](http://www.bosch-home.com/welcome)**

**BOSCH**  
HOME APPLIANCES  
**SERVICE**

## Looking for help? You'll find it here.

Expert advice for your Bosch home appliances, help with problems or a repair from Bosch experts.

Find out everything about the many ways Bosch can support you:

**[www.bosch-home.com/service](http://www.bosch-home.com/service)**

Contact data of all countries are listed in the attached service directory.

**Robert Bosch Hausgeräte GmbH**

Carl-Wery-Straße 34

81739 München

GERMANY

[www.bosch-home.com](http://www.bosch-home.com)



**9001589940** (001219)

fi