



Register your
new device on
MyBosch now and
get free benefits:
**[bosch-home.com/
welcome](https://bosch-home.com/welcome)**



Parna pečica

CDG634A.0

[sl] Uporabniški priročnik in navodila za montažo

Za dodatne informacije glejte digitalni uporabniški priročnik.



Kazalo

NAVODILA ZA UPORABO

1	Varnost	2
2	Preprečevanje materialne škode.....	4
3	Varstvo okolja in varčevanje	4
4	Spoznavanje.....	5
5	Pribor	7
6	Pred prvo uporabo	8
7	Osnovno upravljanje.....	9
8	Časovne funkcije	11
9	Jedi	12
10	Otroško varovalo	15
11	Osnovne nastavitve	15
12	Čiščenje in nega.....	16
13	Odpravljanje motenj.....	21
14	Odstranjevanje	24
15	Tako vam bo uspelo.....	24
16	Servisna služba.....	33
17	NAVODILA ZA MONTAŽO.....	33
17.1	Splošna navodila za namestitev	33



1 Varnost

Upoštevajte naslednja varnostna navodila.

1.1 Splošna navodila

- Skrbno preberite ta navodila.
- Navodila za uporabo in informacije o izdelku shranite za kasnejšo uporabo ali za novega lastnika.
- Če opazite poškodbo zaradi transporta, aparata ne priključite.

1.2 Namenska uporaba

Ta aparat je primeren izključno za vgradnjo. Upoštevajte posebna navodila za montažo. Aparat lahko brez vtiča priključi samo pooblaščen strokovnjak. Pri poškodbah zaradi napačne priključitve garancija ne velja.

Aparat uporabljajte samo:

- za pripravo jedi in pijač.
- v domačem gospodinjstvu in v zaprtih prostorih domačega okolja.
- do najvišje nadmorske višine 2000 m.

1.3 Omejitev kroga uporabnikov

Ta aparat lahko otroci, starejši od 8 let, ter osebe z zmanjšanimi fizičnimi, senzoričnimi ali duševnimi sposobnostmi ali osebe, ki ne razpolagajo z izkušnjami in/ali znanjem uporabljajo le, ko so pod nadzorom, ali če so bili poučeni o varni uporabi in so razumeli nevarnosti, ki izhajajo iz uporabe aparata.

Otroci se ne smejo igrati z aparatom.

Otroci ne smejo čistiti ali vzdrževati aparata, razen če so stari več kot 15 let ali starejši in so pod nadzorom.

Otroci, mlajši od 8 let, naj se ne približujejo aparatu in priključnemu kablu.

1.4 Varna uporaba

Upoštevajte ta navodila, kadar uporabljate funkcijo s paro.

Pribor mora biti vedno pravilno obrnjen, ko ga vstavite v notranjost pečice.

→ "Pribor", Stran 7

⚠ OPOZORILO – Nevarnost opeklin!

Aparat in njegovi dostopni deli se med uporabo segrejejo.

- ▶ Pazite, da se ne dotaknete grelnikov.
- ▶ Otroci, mlajši od 8 let, naj se ne približujejo aparatu.
- ▶ Nikoli se ne dotikajte prezračevalnih odprtin.

Pribor ali posoda se močno segrejeta.

- ▶ Ko odstranjujete vroč pribor ali posodo iz pečice, vedno uporabljajte prijematke.

⚠ OPOZORILO – Nevarnost oparin!

Dostopni deli se med delovanjem segrejejo.

- ▶ Nikoli se ne dotikajte vročih delov.
 - ▶ Otrokom ne dovolite v bližino.
- Ko odprete vrata aparata, lahko iz njega uhaja vroča para. Para je glede na temperaturo lahko nevidna.

- ▶ Ko odpirate vrata, ne stojte preblizu aparata.
- ▶ Vrata aparata odprite previdno.
- ▶ Otrokom ne dovolite v bližino.

Zaradi vode v vroči notranjosti pečice lahko nastane vroča vodna para.

- ▶ Nikoli ne nalivajte vode v vročo notranjost pečice.

Voda v posodi uparjalnika je tudi po izklopu še vedno vroča.

- ▶ Posode uparjalnika nikoli ne izpraznite takoj po izklopu aparata.
- ▶ Pred čiščenjem počakajte, da se aparat ohladi.

Ko odstranjujete pribor, lahko vroča voda pljuskne čez rob.

- ▶ Vroč pribor previdno odstranjujte z rokavicami za peko.

⚠ OPOZORILO – Nevarnost poškodb!

Opraskano steklo na vratih aparata lahko poči.

- ▶ Za čiščenje stekla na vratih pečice ne uporabljajte grobih abrazivnih čistil ali ostrih kovinskih strgal, ker se površina lahko opraska.

⚠ OPOZORILO – Nevarnost požara!

Hlapi vnetljivih tekočin se lahko vnamejo na vročih površinah v notranjosti pečice (vzbuh). Vrata aparata lahko počijo. Iz aparata lahko uhajajo vroča para in plameni.

- ▶ V rezervoar za vodo ne vlivajte vnetljivih tekočin (npr. alkoholnih pijač).
- ▶ Rezervoar za vodo polnite izključno z vodo ali raztopino za odstranjevanje vodnega kamna, ki jo priporočamo.

⚠ OPOZORILO – Nevarnost električnega udara!

Nestrokovna popravila so nevarna.

- ▶ Popravila aparata sme izvajati samo izšolano strokovno osebje.
- ▶ Za popravilo aparata je dovoljeno uporabljati samo originalne nadomestne dele.
- ▶ Če je omrežni priključni vodnik tega aparata poškodovan, ga mora zamenjati izšolano strokovno osebje.

Poškodovana izolacija omrežnega priključnega kabla je nevarna.

- ▶ Omrežni priključni kabel nikoli ne sme priti v stik z vročimi deli stroja ali viri toplote.
- ▶ Omrežni priključni kabel nikoli ne sme priti v stik z ostrimi konicami ali robovi.
- ▶ Omrežnega priključnega kabla nikoli ne prepogibajte, stiskajte ali spreminjajte.

Vdirajoča vlaga lahko povzroči električni udar.

- ▶ Za čiščenje aparata ne uporabljajte parnega čistilnika ali visokotlačnega čistilnika.
- Poškodovan aparat ali poškodovan omrežni priključni kabel je nevaren.

- ▶ Nikoli ne uporabljajte poškodovanega aparata.
 - ▶ Nikoli ne vlecite za priključni kabel, da izklučite aparat iz električnega omrežja. Vedno vlecite za vtič omrežnega priključnega kabla.
 - ▶ Če je aparat ali omrežni priključni kabel v okvari, takoj izvlecite vtič omrežnega priključnega kabla iz vtičnice ali izklopite varovalko v omarici z varovalkami.
 - ▶ Pokličite pooblaščen servis. → *Stran 33*
- Pri menjavi žarnice so kontakti okovja žarnice pod napetostjo.
- ▶ Pred menjavo žarnice se prepričajte, da je stroj izklopljen, da preprečite električni udar.
 - ▶ Poleg tega izvlecite vtič iz vtičnice ali izklopite varovalko v omarici z varovalkami.

⚠ OPOZORILO – Nevarnost: magnetizem!

Na upravljalnem polju ali med upravljalnimi elementi so nameščeni trajni magneti. Ti lahko vplivajo na elektronske vsadke, kot so srčni spodbujevalniki ali inzulinške črpalke.

- ▶ Če nosite elektronske vsadke, se upravljalnemu polju ne približajte na več kot 10 cm.

⚠ OPOZORILO – Nevarnost zadušitve!

Otroci se lahko zavijejo v embalažo ali pa si slednje potegnejo preko glave in se tako zadušijo.

- ▶ Poskrbite, da otroci ne bodo prišli v stik z embalažnim materialom.
- ▶ Ne dovolite otrokom, da se igrajo z embalažnim materialom.

Otroci lahko vdihnejo ali pogoltnejo majhne dele in se tako zadušijo.

- ▶ Poskrbite, da otroci ne bodo prišli v stik z majhnimi deli.
- ▶ Ne dovolite otrokom, da se igrajo z majhnimi deli.

2 Preprečevanje materialne škode

POZOR!

Če je na posodi rja, lahko ta povzroči korozijo v notranjosti pečice. Že najmanjši madeži lahko povzročijo korozijo.

- ▶ Ne uporabljajte rjaste posode.

Kapljice tekočine umažejo dno pečice.

- ▶ Pri kuhanju v sopari s perforirano posodo podjno vedno vstavite pekač, univerzalni pekač ali neperforirano posodo. V njej se bo nabrala tekočina, ki kaplja od jedi.

Če tekočina za odstranjevanje vodnega kamna pride v stik z upravljalnim poljem ali drugimi občutljivimi površinami, se te poškodujejo.

- ▶ Raztopino za odstranjevanje vodnega kamna takoj odstranite z vodo.

Čiščenje rezervoarja za vodo v pomivalnem stroju povzroča poškodbe.

- ▶ Rezervoarja za vodo ne čistite v pomivalnem stroju.
- ▶ Rezervoar za vodo očistite z mehko krpo in z običajnim sredstvom za pomivanje.

Pri nekaterih tipih aparata lahko pribor med zapiranjem vrat aparata opraska steklo vrat.

- ▶ Pribor vedno vstavite v pečico do prislona.

Če vrata aparata uporabljate za sedenje ali odlaganje, se lahko poškodujejo.

- ▶ Na odprta vrata aparata ne postavljajte, polagajte, obešajte ali naslanjate ničesar.
 - ▶ Na vrata aparata ne postavljajte posode ali pribora.
- Če je tesnilo zelo umazano, se vrata aparata med delovanjem ne zaprejo več pravilno. Lahko pride do poškodb sosednjega pohištva.

- ▶ Tesnilo naj bo vedno čisto.
- ▶ Nikoli ne uporabljajte aparata s poškodovanim tesnilom ali brez tesnila.

Če je v notranjosti pečice dalj časa vlaga, lahko nastane korozija.

- ▶ Po uporabi počakajte, da se notranjost aparata posuši.
- ▶ Vlažnih živil ne shranjujte dolgo v zaprti notranjosti pečice.
- ▶ V notranjosti pečice ne shranjujte živil.

Aluminijasta folija na steklu vrat lahko povzroči trajno spremembo barve.

- ▶ Aluminijasta folija: aluminijasta folija v pečici ne sme priti v stik s steklom vrat.

Zaradi nestrokovne nege lahko v notranjosti pečice nastane korozija.

- ▶ Upoštevajte navodila za nego in čiščenje.
- ▶ Ko se aparat ohladi, odstranite umazanijo iz notranjosti pečice.

Če aparat prenašate tako, da držite za ročaj vrat, se ta lahko odlomi. Ročaj vrat ne zdrži teže aparata.

- ▶ Aparata ne prenašajte ali držite za ročaj vrat.

Zaradi zastajanja toplote se aparat poškoduje.

- ▶ Na dno pečice nikoli ne polagajte pribora, folije, papirja za peko ali posode.
- ▶ Dna pečice ne pokrivajte s kakršno koli folijo.
- ▶ Dno pečice in posoda uparjalnika morata biti prosta.
- ▶ Posodo vedno postavite v perforirano posodo za pripravo.

Vroča voda v rezervoarju za vodo lahko poškoduje sistem za dovajanje pare.

- ▶ V rezervoar za vodo polnite izključno mrzlo vodo.

3 Varstvo okolja in varčevanje

3.1 Odlaganje embalaže novega aparata

Material embalaže je okolju prijazen in primeren za ponovno uporabo.

- ▶ Posamezne sestavne dele ločeno sortirajte v odpad.

3.2 Varčevanje z energijo

Če upoštevate te napotke, bo vaš aparat porabil manj električne energije.

Aparat predgrejte samo, če je tako navedeno v receptu ali v priporočenih nastavitvah → *Stran 24*.

- Če aparata ne predgreivate, prihranite do 20 % energije.

Vrata med delovanjem aparata odpirajte čim redkeje.

- Temperatura v notranjosti pečice se ohrani in ponovno segrevanje aparata ni potrebno.

Jedi pripravljajte na več ravneh hkrati. V pečico najprej vstavite jed z najdaljšim časom priprave.

- Če jedi pripravljate hkrati, se čas delovanja skrajša.

Opomba:

Aparat porablja:

- med delovanjem z vklopljenim zaslonom največ 1 W
- med delovanjem z izklopljenim zaslonom največ 0,5 W

4 Spoznavanje

4.1 Upravljalni elementi

Prek upravljalnega polja nastavite vse funkcije svojega aparata in dobite informacije o stanju delovanja.

Opomba: Glede na tip aparata se lahko podrobnosti na sliki razlikujejo, npr. barva in oblika.

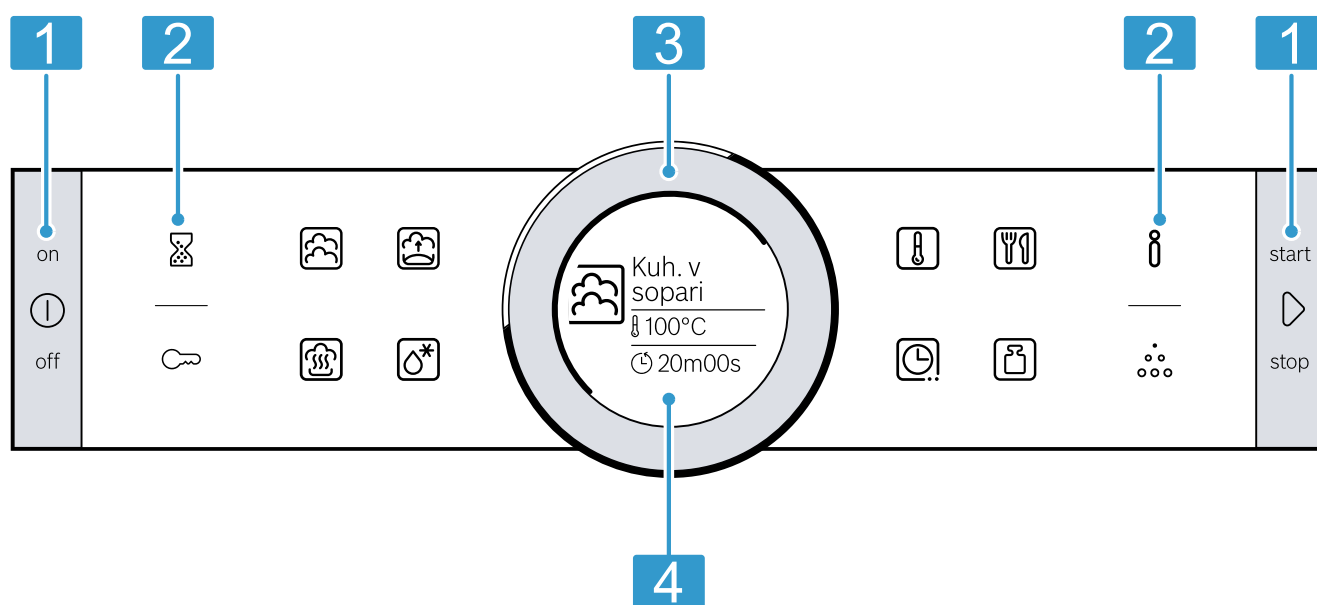









1	Tipke	Tipke imajo točko za pritisk. Pritisnite tipke, da jih aktivirate.
2	Polja na dotik	Pod polji na dotik so senzorji. Da izberete funkcijo, pritisnite na ustrezno polje na dotik.
3	Upravljalni obroč	Upravljalni obroč lahko neomejeno obračate v levo ali desno. Da aktivirate upravljalni obroč, narahlo pritisnite na upravljalni obroč in ga premaknite v zeleno smer.
4	Zaslon	Na zaslonu so prikazane trenutne nastavitvene vrednosti, možnosti izbire in besedila z navodili.

Tipke in polja na dotik

Polja na dotik so površine, ki so občutljive na dotik. Za izbiro funkcije se dotaknite ustreznega polja.

Simbol	Ime	Opis
⏻	Vklop/izklop	Vklop aparata in izklop aparata.
ℹ	Informacija	Pri vklopljenem aparatu: prikaz dodatnih informacij. Pri izklopljenem aparatu: držite pribl. 3 sekunde, da se pomaknete v osnovne nastavitve.

Simbol	Ime	Opis
🕒	Časovne funkcije	Izbira časovnih funkcij
🔑	Otroško varovalo	Aktiviranje otroškega varovala. Pritisk za pribl. 4 sekunde deaktivira otroško varovalo.
▶	Start/stop	Zagon, zaustavitev ali preklic delovanja z dolgim pritiskom (pribl. 3 sekunde).
⌚	Alarm	Izbira alarma.

Simbol	Ime	Opis
	Kuhanje v sopari	Izbira načina gretja Kuhanje v sopari.
	Funkcija vzhajanja testa	Izbira načina gretja Vzhajanje testa.
	Odstranjevanje vodnega kamna	Izbira funkcije Odstranjevanje vodnega kamna.
	Pogrevanje	Izbira načina gretja Pogrevanje.
	Odtaljevanje	Izbira načina gretja Odtaljevanje.
	Temperatura	Izbira temperature v notranjosti pečice.
	AutoPilot	Izbira načina delovanja Jedi s programi za pripravo.
	Teža	Izbira teže pri načinu delovanja Jedi

Upravljalni obroč

Z upravljalnim obročem spremenite nastavitvene vrednosti, ki so prikazane na zaslonu.

Pri vrednostih, npr. temperaturi, morate upravljalni obroč znova zavrteti nazaj, takoj ko je dosežena najmanjša ali največja vrednost.

Zaslon

Na zaslonu so prikazane trenutne nastavitvene vrednosti na različnih ravneh.

Vrednost v ospredju	Vrednost v ospredju je osvetljena belo. Vrednost lahko neposredno spreminjate z upravljalnim obročem.
---------------------	---

Vrednost v ozadju	Vrednosti v ozadju so prikazane v sivi barvi. Da spremenite vrednost z upravljalnim obročem, najprej izberite želeno funkcijo.
Povečava	Dokler z upravljalnim obročem spreminjate vrednost, je povečano prikazana le ta vrednost.

Linija obroča

Na zunanem robu zaslona se nahaja linija obroča.

- Prikaz položaja
Ko spremenite vrednost, linija obroča kaže, na katerem mestu v izbirnem seznamu se nahajate. Glede na nastavitveno območje in dolžino izbirnega seznama je linija obroča neprekinjena ali razdeljena v segmente.
- Prikaz napredka
Med delovanjem linija obroča prikazuje napredek, tako da se v sekundnih korakih polni rdeče. Pri trajanju, ki se odšteva, vsako sekundo ugasne en segment linije obroča.

Prikaz temperature

Linija segrevanja prikazuje temperaturo v notranjosti pečice.





- Linija segrevanja
Po zagonu delovanja se bela linija pod temperaturo polni rdeče, čim bolj je notranjost pečice segreta. Če ste uporabili predgrevanje, je najbolje, da vstavite jed v pečico, ko je linija v celoti obarvana rdeče.
- Prikaz preostale toplote
Ko je aparat izklopljen, linija obroča prikazuje preostalo toploto v notranjosti pečice. Čim nižja je preostala toplota v pečici, tem temnejša postaja linija obroča, na določeni točki pa popolnoma izgine.

Opomba: Zaradi toplotne vztrajnosti se prikazana temperatura lahko nekoliko razlikuje od dejanske temperature v notranjosti pečice.

4.2 Načini gretja

Tu boste našli pregled načinov gretja. Prejeli boste priporočila za uporabo načinov gretja.

Ko izberete način gretja, vam aparat predlaga ustrezno temperaturo ali stopnjo. Te vrednosti lahko prevzamete ali jih spremenite v navedenem območju.

Simbol	Ime	Temperatura	Uporaba
	Kuhanje v sopari	30–100 °C	Blanširanje in kuhanje v sopari za: <ul style="list-style-type: none"> ■ Zelenjava ■ Riba ■ Priloge Sočenje sadja.
	Pogrevanje	80–100 °C	Primerno za jedi na krožniku. Z načinom gretja s paro nežno pogrežete pripravljeno hrano. Zaradi dodajanja pare se jedi ne izsušijo.
	Vzhajanje	30–50 °C	Primerno za kvašeno testo. Kvašeno testo vzhaja hitreje kot pri sobni temperaturi. Površina testa se ne izsuši.
	Odtaljevanje	30–60 °C	Primerno za zelenjavo in sadje. Pri načinu gretja s paro vlaga nežno prenaša toploto na jedi. Jedi se ne izsušijo in ne izgubijo oblike.

4.3 Prikaz dodatnih informacij

V večini primerov lahko priključete dodatne informacije o funkciji, ki se trenutno izvaja. Nekatere napotke aparat prikaže samodejno, npr. opozorila, zahteve ali dialoge, ki jih morate potrditi.

1. Pritisnite **ĭ**.
✓ Za nekaj sekund se prikažejo dodatne informacije.
2. Po daljših besedilih listajte z upravljalnim obročem.

4.4 Notranjost pečice

Funkcije v notranjosti pečice olajšajo delovanje aparata.

Osvetlitev notranjosti pečice

Ko odprete vrata aparata, se vklopi osvetlitev notranjosti pečice. Če so vrata aparata odprta več kot 15 minut, se osvetlitev spet izklopi.

Ob začetku delovanja se pri večini načinov delovanja vklopi osvetlitev notranjosti pečice. Ko je delovanje zaključeno, se osvetlitev notranjosti pečice izklopi.

V osnovnih nastavitvah določite, ali se osvetlitev notranjosti med delovanjem vklopi. → *Stran 15*

Ventilator

Ventilator se po potrebi vklopi in izklopi. Topel zrak odteka nad vrati.

POZOR!

Če prezračevalne reže prekrijete, se aparat pregreva.

- ▶ Ne prekrijete prezračevalnih rež.

Da se notranjost pečice po delovanju čim hitreje ohladi, ventilator še nekaj časa deluje.

V osnovnih nastavitvah določite, koliko časa ventilator še deluje. → *Stran 15*

Višine za vstavljanje pribora

Višine za vstavljanje pribora se štejejo od spodaj navzgor.

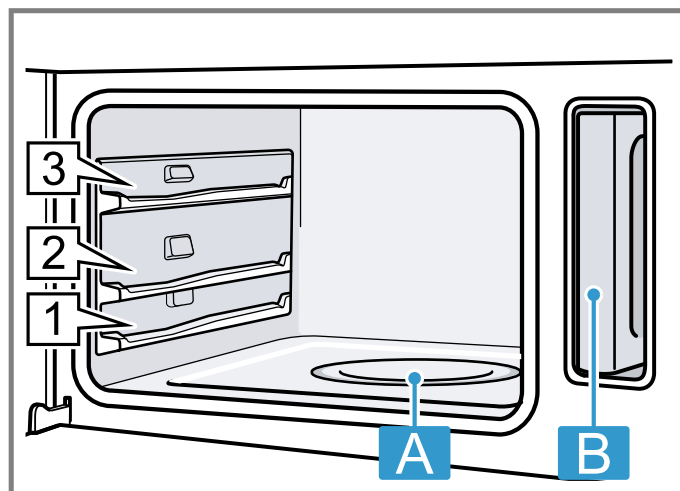

A Posoda uparjalnika

B Rezervoar za vodo v jašku za rezervoar

4.5 Vrata aparata

Če med delovanjem aparata odprete vrata aparata, se delovanje zaustavi. Ko zaprete vrata aparata, se delovanje samodejno nadaljuje.

5 Pribor

Uporabljajte originalni pribor. Ta je prilagojen vašemu aparatu.

Opomba: Ko se pribor segreje, lahko spremeni obliko. To ne vpliva na delovanje. Ko se pribor ponovno ohladi, sprememba oblike izgine.

Priložena oprema se lahko razlikuje glede na tip aparata.

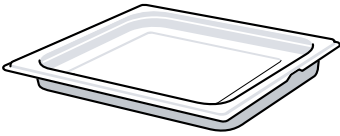
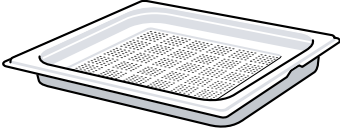
Pribor	Lastnosti	Uporaba
Posoda za soparjenje, ne-perforirana, velikost L		<ul style="list-style-type: none"> ■ Kuhanje riža, stročnic ali žita ■ Prestrezanje tekočine, ki kaplja med pravo, npr. pri kuhanju v sopari
Posoda za soparjenje, perforirana, velikost L		<ul style="list-style-type: none"> ■ Kuhanje cele ribe ali večje količine zelenjave v sopari ■ Sočenje velike količine jagodičevja

5.1 Funkcija zaskočke

Funkcija zaskočke preprečuje, da bi se pribor prevrnil, ko ga jemljete iz pečice.

Pribor lahko izlečete približno do polovice, nato se zaskoči. Zaščita pred prevračanjem deluje samo, če pribor pravilno vstavite v pečico.

5.2 Vstavljanje posode za soparjenje

POZOR!

Zaradi zastajanja toplote se aparat poškoduje.

- ▶ Na dno pečice nikoli ne polagajte pribora, folije, papirja za peko ali posode.
- ▶ Dna pečice ne pokrivajte s kakršno koli folijo.
- ▶ Dno pečice in posoda uparjalnika morata biti prosta.
- ▶ Posodo vedno postavite v perforirano posodo za pripravo.

1. Posodo za soparjenje obrnite tako, da bo zaskočni nastavek **a** zadaj in obrnjen navzgor.

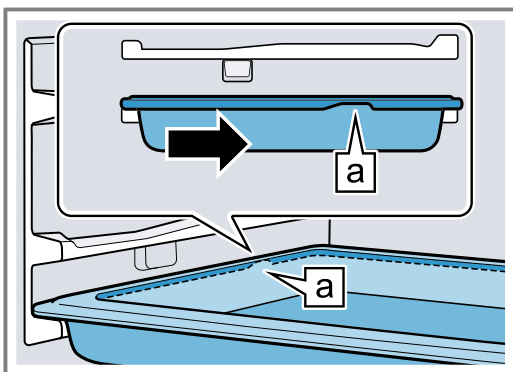

2. Posode za soparjenje ne potisnite navzven dlje kot do vdolbine **b**.

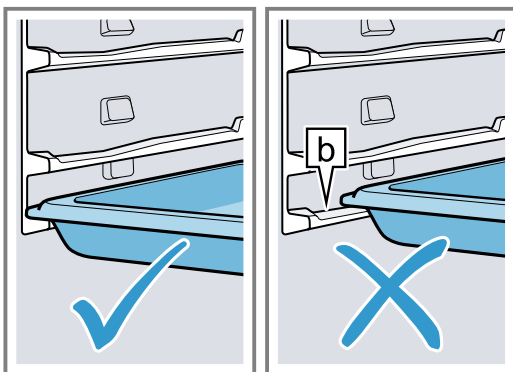

3. Posodo za soparjenje primite na sredini in jo potisnite navznoter.

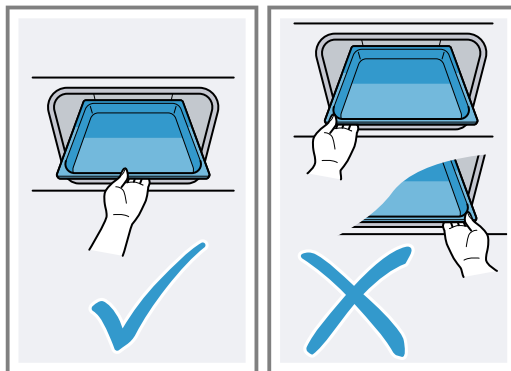

5.3 Dodatni pribor

Dodatni pribor lahko kupite na pooblaščenem servisu, v specializiranih trgovinah ali prek spleta.

Obsežno ponudbo pribora za vaš aparat najdete na spletu ali v naših prospektih:

www.bosch-home.com

Vsakemu aparatu pripada drugačen pribor. Pri nakupu vedno navedite natančno oznako svojega aparata (št. E).

Kateri pribor je na voljo za vaš aparat, lahko izveste v spletni trgovini ali na pooblaščenem servisu.

6 Pred prvo uporabo

Izvedite nastavitve za prvo uporabo aparata. Očistite aparat in pribor.

6.1 Območje trdote vode

Pred prvo uporabo se pri vodovodnem podjetju pozanimajte, kakšna je trdota vode v vodovodu. Da vas lahko aparat zanesljivo opomni na naslednje odstranjevanje vodnega kamna, morate pravilno nastaviti trdoto vode.

POZOR!

Če je nastavljena nepravilna trdota vode, vas aparat ne more pravočasno opomniti, da je treba odstraniti vodni kamen.

- ▶ Pravilno nastavite trdoto vode.

Poškodbe aparata zaradi uporabe neustreznih tekočin.

- ▶ Ne uporabljajte destilirane vode, vodovodne vode z visoko vsebnostjo klora (> 40 mg/l) ali drugih tekočin.
- ▶ Uporabljajte izključno svežo, hladno vodovodno vodo, zmehčano vodo ali negazirano mineralno vodo.

Opombe

- Če uporabljate mineralno vodo, nastavite trdoto vode na „zelo trda“. Če uporabljate mineralno vodo, mora biti negazirana.
- Če je v vodovodni vodi veliko vodnega kamna, priporočamo uporabo zmehčane vode. Če uporabljate izključno zmehčano vodo, nastavite trdoto vode na „zmehčana“.

Nastavitev	Trdota vode v mmol/l	Nemška trdota v dH	Francoska trdota v fH
00 (zmehčana)	-	-	-
01 (mehka)	do 1,5	do 8,4	do 15
02 (srednja)	1,5–2,5	8,4–14	15–25
03 (trda)	2,5–3,8	14–21,3	25–38
04 (zelo trda)	nad 3,8	nad 21,3	nad 38

6.2 Prva uporaba

Po priključitvi na elektriko ali po daljšem izpadu električnega toka se prikažejo nastavitve za prvo uporabo aparata.

Opomba: Nastavitve lahko kadar koli spremenite v osnovnih nastavitvah.

→ "Osnovno upravljanje", Stran 9

Nastavitev jezika

- Z upravljalnim obročem nastavite jezik.
 - Pritisnite .
- ✓ Prikaže se naslednja nastavitvev.

Nastavitev ure

- Z upravljalnim obročem nastavite trenutno uro.
 - Pritisnite .
- ✓ Prikaže se naslednja nastavitvev.

Nastavitev trdote vode

- Z upravljalnim obročem nastavite območje trdote vode.
 - Pritisnite .
- ✓ Območje trdote vode je shranjeno.
 ✓ Na zaslonu se prikaže sporočilo, da je prva uporaba aparata zaključena.
 ✓ Prikaže se trenutna ura.

6.3 Umerjanje aparata

Temperatura vrelišča vode je odvisna od zračnega tlaka. Pri umerjanju se aparat nastavi na tlačne razmere mesta postavitve. Med umerjanjem lahko nastane veliko pare.

Izvedba umerjanja

Opombe

- Med umerjanjem ne odpirajte vrat aparata. Sicer se umerjanje prekine.

- Da prilagodite aparat, ko ga preselite na drugo mesto, osnovne nastavitve ponastavite na tovarniško nastavitve. Ponovite postopek ob prvi uporabi in umerjanje.
- Aparat nastavitve umerjanja shrani tudi, če pride do izpada električnega toka ali če aparat izključite iz električnega omrežja. Ponovno umerjanje ni potrebno.

Zahteva: Notranjost pečice je hladna ali ima sobno temperaturo.

- Iz notranjosti pečice odstranite ostanke embalaže, npr. delce stiropora.
- Gladke površine v notranjosti pečice obrišite z mehko vlažno krpo.
- Z  vklopite aparat.
- Napolnite rezervoar za vodo.
→ "Polnjenje rezervoarja za vodo", Stran 10
- Nastavite naslednji način gretja, temperaturo in trajanje.
→ "Nastavitev načina gretja in temperature", Stran 11

Nastavitev	Vrednost
Način gretja	Kuhanje v sopari 
Temperatura	100 °C
Trajanje	20 minut

- Z  izklopite aparat.
- Počakajte, da se notranjost pečice ohladi.

6.4 Čiščenje notranjosti pečice

Zahteva: Notranjost pečice je hladna ali ima sobno temperaturo.

- Gladke površine očistite z milnico in krpo.
- Izpraznite rezervoar za vodo in ga osušite.
- Osušite notranjost pečice.

6.5 Čiščenje pribora

- Pribor očistite z milnico in krpo ali mehko ščetko.

7 Osnovno upravljanje

7.1 Vklop aparata

- Z  vklopite aparat.
- Na zaslonu se prikaže logotip Bosch. Nato se prikaže izbirni seznam načinov gretja.

7.2 Izklop aparata

- Z  izklopite aparat.
- Aparat se izklopi. Funkcije, ki trenutno potekajo, se prekinejo.

- Na zaslonu se prikaže ura ali prikaz preostale toplote.

7.3 Vklop delovanja

- Za vklop delovanja pritisnite .
- Na zaslonu se prikažejo nastavitve, čas poteka, črta obroča in črta segrevanja.

7.4 Prekinitev ali zaključek delovanja

Delovanje lahko kadar koli prekinete.

1. Da prekinete delovanje, odprite vrata pečice ali pritisnite \triangleright .
 - ✓ Po prekinitvi ali preklicu delovanja lahko ventilator še naprej deluje.
2. Da nadaljujete delovanje, zaprite vrata pečice ali ponovno pritisnite \triangleright .
3. Da ponastavite vse nastavitve in v celoti prekličete delovanje, za 3 sekunde pritisnite \odot .
 - ✓ Aparat prekine delujoče funkcije.

7.5 Polnjenje rezervoarja za vodo

Rezervoar za vodo je poleg pečice. Preden zaženete program s paro, napolnite rezervoar za vodo.

⚠ OPOZORILO – Nevarnost oparin!

Ko odprete vrata aparata, lahko iz njega uhaja vroča para. Para je glede na temperaturo lahko nevidna.

- ▶ Ko odpirate vrata, ne stojte preblizu aparata.
- ▶ Vrata aparata odprite previdno.
- ▶ Otrokom ne dovolite v bližino.

Voda v posodi uparjalnika je tudi po izklopu še vedno vroča.

- ▶ Posode uparjalnika nikoli ne izpraznite takoj po izklopu aparata.
- ▶ Pred čiščenjem počakajte, da se aparat ohladi.

Ko odprete vrata aparata, lahko iz aparata priteče vroča voda.

- ▶ Ko odpirate vrata, ne stojte preblizu aparata.
- ▶ Vrata aparata odprite previdno.
- ▶ Otrokom ne dovolite v bližino.
- ▶ Če voda teče čez rob posode uparjalnika, ne dolivajte vode v rezervoar za vodo.

POZOR!

Poškodbe aparata zaradi uporabe neustreznih tekočin.

- ▶ Ne uporabljajte destilirane vode, vodovodne vode z visoko vsebnostjo klora ($> 40 \text{ mg/l}$) ali drugih tekočin.
- ▶ Uporabljajte izključno svežo, hladno vodovodno vodo, zmehčano vodo ali negazirano mineralno vodo.

Zahteva: Območje trdote vode je pravilno nastavljeno.
→ *Stran 8*

1. Odprite vrata aparata.
2. Rezervoar za vodo vzemite iz jaška za rezervoar.

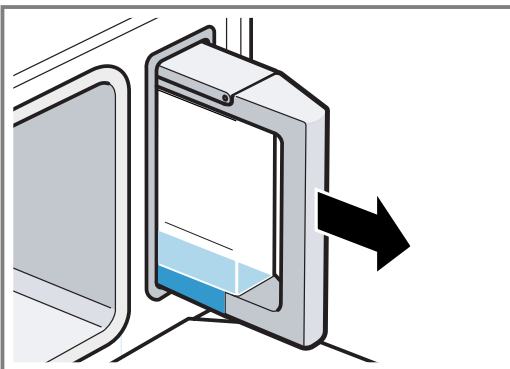

3. Rezervoar za vodo do oznake **max** napolnite s hladno vodo.

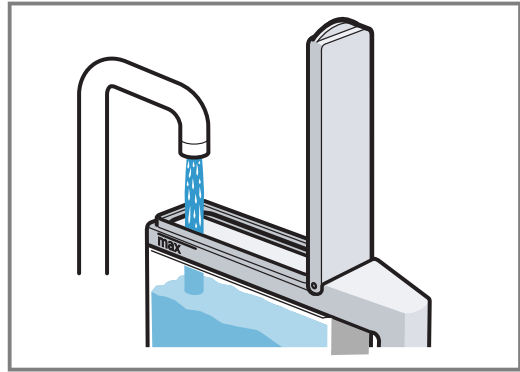

4. Zaprite pokrov rezervoarja.
5. Napolnjen rezervoar za vodo vstavite v jašek za rezervoar.

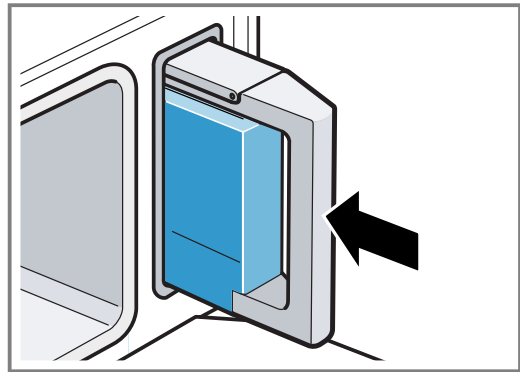

6. Preverite, ali je rezervoar za vodo poravnán z jaškom za rezervoar.

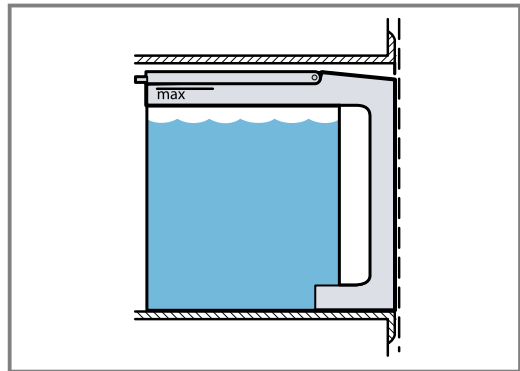

7. Zaprite vrata aparata.

7.6 Dolivanje vode v rezervoar za vodo

Če se rezervoar za vodo med delovanjem izprazni, se delovanje prekine.

1. Previdno odprite vrata aparata.
2. Rezervoar za vodo vzemite iz jaška za rezervoar.
3. Rezervoar za vodo napolnite z vodo.
4. Napolnjen rezervoar za vodo vstavite v jašek za rezervoar.
5. Zaprite vrata aparata.
6. Za nadaljevanje delovanja pritisnite \triangleright .

7.7 Nastavitev načina gretja in temperature

Ko vklopite aparat, se prikažeta priporočeni način gretja in temperatura. Nastavitev lahko neposredno vklopite z \triangleright . Za druge nastavitve spremenite vrednosti.

Zahteva: V rezervoarju za vodo je dovolj vode.

1. Z \odot vklopite aparat.
2. Da izberete način gretja, na upravljalni površini pritisnite simbol načina gretja.
 - ✓ Na zaslonu je temperatura poudarjena. Na upravljalni površini sveti \square .
3. Z upravljalnim obročem nastavite temperaturo.
4. Pritisnite \triangleright .
 - ✓ Delovanje se začne.

7.8 Sporočilo „Polnjenje rezervoarja za vodo“

Če nastavite način gretja in je rezervoar za vodo napolnjen samo do polovice, aparat prikaže sporočilo "Polnjenje rezervoarja za vodo".

Ko je v rezervoarju za vodo dovolj vode za pripravo hrane, vklopite delovanje.

Če v rezervoarju za vodo ni dovolj vode za pripravo hrane, napolnite rezervoar za vodo.

→ "Polnjenje rezervoarja za vodo", Stran 10

7.9 Sprememba temperature

Po vklopu se na zaslonu prikaže temperatura.

- ▶ Da spremenite temperaturo, premaknite upravljalni obroč.
- ✓ Temperatura se spremeni in neposredno prevzame.

8 Časovne funkcije

Aparat ima različne časovne funkcije, s katerimi lahko krmilite delovanje.

8.1 Pregled časovnih funkcij

Lahko nastavite trajanje in konec delovanja. Alarm lahko nastavite neodvisno od delovanja aparata.

Časovna funkcija	Uporaba
Alarm	Alarm lahko nastavite neodvisno od delovanja. Ne vpliva na aparat.
Trajanje \square	Če nastavite trajanje delovanja, se aparat po preteku trajanja samodejno preneha segreti.
Konec \square	Za trajanje lahko nastavite uro, ob kateri naj se delovanje konča. Aparat se samodejno vklopi, tako da se delovanje zaključi ob želeni uri.

7.10 Sprememba načina gretja

Ko spremenite način gretja, se ponastavijo tudi druge nastavitve.

1. Da spremenite način gretja, z \triangleright prekinite delovanje.
2. Izberite način gretja.
3. Na zaslonu se prikažeta način gretja in temperatura.

7.11 Prekinitev delovanja

Opomba: Postopka odstranjevanja vodnega kamna ne morete prekiniti.

- ▶ Pritisnite in držite \triangleright , da se delovanje aparata prekinete.
- ✓ Po prekinitvi ali preklicu delovanja lahko ventilator še naprej deluje.

7.12 Po vsakem delovanju s paro

Po vsakem delovanju v pečici ostaneta vlaga in umazanija. Po vsakem delovanju osušite in očistite aparat. Izpraznite tudi rezervoar za vodo.

Po vsakem delovanju s paro

1. Osušite notranjost pečice.
 - "Sušenje notranjosti pečice", Stran 17
2. Izpraznite rezervoar za vodo.
 - "Praznjenje rezervoarja za vodo", Stran 17

8.2 Nastavitev alarma

Alarm deluje neodvisno od delovanja aparata. Alarm lahko nastavite do 23 ur in 59 minut, ko je aparat vklopljen ali izklopljen. Alarm ima lasten zvočni signal, tako da slišite, ali potekel čas za alarm ali trajanje.

Nasvet: Če želite, da se aparat po preteku določenega časa izklopi, uporabite trajanje.

Opombe

- Čas alarma se vedno začne z 0 minutami.
 - Čim višja je vrednost, tem večji so časovni koraki nastavljanja.
1. Pritisnite \square .
 - ✓ Simbol sveti rdeče.
 2. Z upravljalnim obročem nastavite čas alarma.
 3. Pritisnite \square .
 - Po nekaj sekundah se alarm tudi samodejno zažene.
 - ✓ Čas alarma se odšteva.
 - ✓ Če med delovanjem pritisnete \square , čas alarma postane viden.
 - ✓ Ko nastavljeni čas poteče, se oglasi zvočni signal.
 4. Da predčasno izklopite zvočni signal, pritisnite \square .

Sprememba alarma



Čas alarma lahko kadar koli spremenite.

1. Pritisnite \square .

- Z upravljalnim obročem spremenite čas alarma.
- Potrdite z .

Prekinitev alarma





Čas alarma lahko kadar koli prekinete.

- Pritisnite .
 - Z upravljalnim obročem ponastavite čas alarma na ničlo.
 - Potrdite z .
- ✓ Rdeči simbol ugasne.



8.3 Nastavitev trajanja

Po preteku nastavljenega trajanja se aparat samodejno izklopi. Trajanje lahko uporabite le skupaj z načinom gretja. Nastavite lahko največ 23 ur in 59 minut.

Zahteva: Način gretja in temperatura sta nastavljena.



- Pritisnite .
 - ✓ Simbol sveti rdeče.
- Trajanje nastavite z upravljalnim obročem. Trajanje do ene ure lahko nastavite v korakih po eno minuto, zatem v korakih po 5 minut. Čas konca priprave se samodejno preračuna.
- Z  vklopite delovanje.
 - ✓ Aparat začne greti. Trajanje se odšteva.
 - ✓ Ko trajanje poteče, se oglasi zvočni signal. Na zaslonu je trajanje na ničli.
- Ko trajanje poteče:
 - Da predčasno prekinete signal, pritisnite na poljubno polje na dotik.
 - Da ponovno nastavite trajanje, pritisnite  in z upravljalnim obročem nastavite trajanje.
 - Da nadaljujete z delovanjem, ne da bi določili trajanje, ga vklopite z .
 - Ko je jed pripravljena, z  izklopite aparat.

Opombe

- Ko vklopite način gretja Kuhanje v sopari , se trajanje začne odštevati šele, ko je nastavljena temperatura dosežena.
- Če med kuhanjem v sopari  odprete vrata aparata, se delovanje prekine. Ko zaprete vrata aparata, se aparat najprej segreje na nastavljeno temperaturo, preden se trajanje odšteva dalje.



Sprememba trajanja

Trajanje lahko kadar koli spremenite.

- Pritisnite .
- Z upravljalnim obročem spremenite trajanje.
- Potrdite z .

Prekinitev trajanja

Trajanje lahko kadar koli prekinete.

- Pritisnite .
 - Z upravljalnim obročem ponastavite trajanje na ničlo.
 - Potrdite z .
- Da nadaljujete z delovanjem, ne da bi določili trajanje, ga vklopite z .





8.4 Nastavitev konca

Čas, ob katerem se trajanje konča, lahko zamaknete do 23 ur in 59 minut.

Opombe



- Da bo rezultat priprave dober, časa konca ne zamaknite več, ko se je delovanje že vklopilo.
- Da se živila ne pokvarijo, jih ne pustite predolgo v pečici.

Zahteva: Trajanje je nastavljeno.

- Ponovno pritisnite .
- Čas konca zamaknite z upravljalnim obročem.
- Z  vklopite delovanje.
 - ✓ Na zaslonu se prikaže čas vklopa. Aparat je v stanju pripravljenosti.
 - ✓ Ob času vklopa se aparat začne segrevati in trajanje se odšteva.
 - ✓ Ko trajanje poteče, se oglasi zvočni signal. Na zaslonu je trajanje na ničli.
- Ko trajanje poteče:
 - Da ponovno nastavite trajanje, pritisnite  in z upravljalnim obročem nastavite trajanje.
 - Da nadaljujete z delovanjem, ne da bi določili trajanje, ga vklopite z .
 - Ko je jed pripravljena, z  izklopite aparat.



Sprememba časa konca

Da bo rezultat priprave dober, lahko nastavljene čas konca spreminjate samo, preden aparat začne delovati in se trajanje začne odštevati.

- Z  prekinite delovanje.
- Dvakrat pritisnite .
- Z upravljalnim obročem spremenite čas konca.
- Z  nadaljujte delovanje.

Prekinitev časa konca

Nastavljeni čas konca lahko kadar koli izbrišete.

- Z  prekinite delovanje.
- Dvakrat pritisnite .
- Z upravljalnim obročem spremenite čas konca.
- Z  nadaljujte delovanje.
 - ✓ Delovanje se zažene in trajanje se odšteva.



9 Jedi



Z načini delovanja "Jedi" lahko zelo preprosto pripravljate jedi. Aparat bo za vas opravil optimalno nastavitvev.

9.1 Nastavitev jedi

Opomba: Trajanje je odvisno od jedi. Trajanja ne morete spremeniti.

- Pritisnite .



- Z upravljalnim obročem izberite jed.
- Jed potrdite z .
 - ✓ Na zaslonu se prikaže, katero višino vstavljanja in kateri pribor ali posodo morate uporabiti.
- Z  vklopite delovanje.
 - ✓ Aparat se začne segrevati in trajanje se odšteva.
 - ✓ Prikazani čas priprave se v prvih minutah lahko spremeni, saj je čas segrevanja odvisen npr. od temperature sestavin in vode.

- ✓ Ko nastavljeno trajanje poteče, se oglasi zvočni signal in aparat se preneha segrevati.
- 5. Ko trajanje poteče:
 - Da predčasno izklopite zvočni signal, pritisnite .
 - Nekatere jedi lahko po potrebi pripravljate naprej.
 - "Nadaljevanje priprave jedi", Stran 13
 - Ko je jed pripravljena, z  izklopite aparat.

9.2 Zamik časa konca

Pri nekaterih aparatih lahko zamaknete čas konca priprave.

Zahteve

- Jed je izbrana.
- Delovanje še ni vklopljeno.
- 1. Pritisnite .
- 2. Z upravljalnim obročem nastavite čas konca.
- 3. Z  vklopite delovanje.
- ✓ Na zaslonu se prikaže čas vklopa. Aparat je v stanju pripravljenosti.
- ✓ Ob času vklopa se aparat začne segrevati in trajanje se odšteva.
- ✓ Ko trajanje poteče, se oglasi zvočni signal. Na zaslonu je trajanje na ničli.

Opomba: Časa konca ne morete naknadno spremeniti.







9.5 Pregled jedi

Upoštevajte navodila za jedi.

Jed	Teža/količina	Pribor/posoda	Višina vstavljanja
Kuhanje cvetkov cvetače v sopari	cvetki enake velikosti	perforirana in neperforirana posoda za soparjenje	2 + 1
Kuhanje cvetkov brokolija v sopari	cvetki enake velikosti	perforirana in neperforirana posoda za soparjenje	2 + 1
Stročji fižol, kuhanje v sopari	-	perforirana in neperforirana posoda za soparjenje	2 + 1
Koluti korenja, kuhanje v sopari	koluti debeline pribl. 3 mm	perforirana in neperforirana posoda za soparjenje	2 + 1
Kuhanje zamrznjene mešane zelenjave (blanširane) v sopari	-	perforirana in neperforirana posoda za soparjenje	2 + 1
Krompir v oblicah	srednje velikosti, Ø 4–5 cm	perforirana in neperforirana posoda za soparjenje	2 + 1
Riž basmati	maks. 0,75 kg	neperforirana posoda za soparjenje	2
Naravni riž	maks. 0,75 kg	neperforirana posoda za soparjenje	2
Kuskus	maks. 0,75 kg	neperforirana posoda za soparjenje	2
Leča	maks. 0,55 kg	neperforirana posoda za soparjenje	2
Pogrevanje pripravljenih prilog		neperforirana posoda za soparjenje	2
Kuhanje svežih piščančjih prs v sopari	Skupna teža 0,2–0,5 kg	perforirana in neperforirana posoda za soparjenje	2 + 1
Kuhanje svežega ribjega fileja v sopari	maks. debelina 2,5 cm	perforirana in neperforirana posoda za soparjenje	2 + 1
Kuhanje cele sveže ribe v sopari	0,3–2 kg	perforirana in neperforirana posoda za soparjenje	2 + 1
Priprava jogurta v kozarcih	-	Kozarci + neperforirana posoda za soparjenje	2

9.3 Nadaljevanje priprave jedi

Pri nekaterih jedeh aparat po poteku trajanja ponudi nadaljevanje priprave. Naknadno pripravo lahko ponovite, kolikorkrat želite.

1. Če ne želite nadaljevati s pripravo, pritisnite  in z  izklopite aparat.
2. Da nadaljujete s pripravo jedi, pritisnite .
 - ✓ Na zaslonu se prikaže trajanje.
3. Po potrebi z upravljalnim obročem spremenite trajanje.
4. Z  vklopite delovanje.
 - ✓ Aparat se začne segrevati in trajanje se odšteva.
 - ✓ Ko trajanje poteče, se oglasi zvočni signal. Aparat se preneha segrevati. Obvestilo o naknadni pripravi se ponovno prikaže.
5. Ko trajanje poteče:
 - Da predčasno izklopite zvočni signal, pritisnite .
 - Če želite znova nadaljevati s pripravo, pritisnite .
 - Ko je jed pripravljena, z  izklopite aparat.

9.4 Prekinitev nastavitve

Po zagonu nastavitve ne morete več spreminjati.

- ▶ Da izbrišete vse nastavitve, z  izklopite aparat.
- ✓ Vse nastavitve so izbrisane. Opravite lahko nove nastavitve.

Jed	Teža/količina	Pribor/posoda	Višina vstavljajna
Priprava mlečnega riža	-	neperforirana posoda za soparjenje	2
Priprava sadnega kompota	-	neperforirana posoda za soparjenje	2
Razkuževanje stekleničk		neperforirana posoda za soparjenje	2
Priprava mehko kuhanih jajc	Jajca velikosti M, maks. 1 kg	perforirana in neperforirana posoda za soparjenje	2 + 1
Priprava trdo kuhanih jajc	Jajca velikosti M, maks. 1,8 kg	perforirana in neperforirana posoda za soparjenje	2 + 1

9.6 Napotki za pripravo jedi

Upoštevajte navodila na aparatu. Upoštevajte te informacije, ko pripravljate jedi.

- Vsi programi so zasnovani za pripravo jedi na eni ravni. Čas priprave se lahko spreminja glede na količino in kakovost sestavin.

Količina/teža

- Živila v pribor naložite največ 4 cm na debelo.
- Ne prekoračite največje teže, navedene v priporočilih.

Pribor/posoda

- Uporabite posodo, priporočeno v pregledu.
- Če jedi pripravljate v perforirani posodi za soparjenje, na višino 1 vstavite še neperforirano posodo za soparjenje. V njej se bo nabrala tekočina, ki kaplja od jedi.

Žitni izdelki ali leča

Živilo stehtajte in dodajte vodo v pravilnem razmerju:

- Riž basmati: 1:1,5
- Kuskus: 1:1
- Naravni riž: 1:1,5
- Leča: 1:2
- Žitne izdelke po pripravi premešajte, da hitreje vpijejo preostalo vodo.

Riba

- Perforirano posodo za soparjenje namastite.
- Rib ali ribjih filejev ne nalagajte v več plasteh.
- Po možnosti izberite enako velike ribe ali ribje fileje.
- Navedite težo najtežje ribe.

Jajca

- Pred pripravo jajca prebodite.
- Jajc ne nalagajte v več plasteh.

Piščancja prsa

- Piščančjih prs ne nalagajte v več plasteh.

Zelenjava

- Zelenjavo začinite šele po pripravi.
- Ne uporabljajte močno poledenelih globoko zamrznjenih izdelkov. Odstranite led z jedi.

- Jedi vedno enakomerno razporedite po posodi. Če so plasti različno debele, se jedi pripravijo neenakomerno.

Priprava jogurta

1. Mleko na kuhalni plošči segrejte na 90 °C. Pri trajnem mleku zadošča 40 °C.
2. Počakajte, da se mleko ohladi na 40 °C.
3. V mleko vmešajte 150 g jogurta iz hladilnika.
4. Mešanico nalijte v skodelice ali kozarčke in jih pokrijte s plastično folijo za živila.
5. Skodelice ali kozarčke postavite v posodo za soparjenje.
6. Upoštevajte navedbe v pregledu in zaženite program. → *Stran 13*
7. Po pripravi naj se jogurt ohladi v hladilniku.

Priprava mlečnega riža

1. Stehtajte riž.
 2. Dodajte 2,5–kratno količino mleka.
 3. Pribor napolnite z rižem in mlekom največ do višine 2,5 cm.
 4. Upoštevajte navedbe v pregledu in zaženite program. → *Stran 13*
 5. Po pripravi premešajte riž.
- ✓ Mlečni riž vpije preostalo mleko.

Priprava sadnega kompota

Program je primeren le za koščičasto in pečkato sadje.

1. Stehtajte sadje.
2. Dodajte količino vode, ki ustreza 1/3 količine sadja.
3. Dodajte sladkor in začimbe po okusu.
4. Upoštevajte navedbe v pregledu in zaženite program. → *Stran 13*

Razkuževanje stekleničk

V aparatu lahko razkužite stekleničke. Postopek ustreza standardnemu prekuhanju.

1. Takoj po pitju očistite stekleničke s ščetko za steklenice.
2. Stekleničke očistite v pomivalnem stroju.
3. Stekleničke postavite v perforirano posodo za soparjenje, tako da se ne dotikajo.
4. Upoštevajte navedbe v pregledu in zaženite program. → *Stran 13*
5. Stekleničke obrišite s čisto krpo.





10 Otroško varovalo

Zavarujte aparat, da ga otroci ne bodo nehote vklopili ali spremenili nastavitvev.

10.1 Aktiviranje in deaktiviranje otroškega varovala

Otroško varovalo lahko aktivirate in deaktivirate pri vklopljenem in izklopljenem aparatu.

1. Da aktivirate otroško varovalo, za pribl. 4 sekunde pritisnite .

- ✓ Na zaslonu se prikaže poziv za potrditev.
 - ✓ Upravljalno polje je zaklenjeno. Aparat lahko izklopite samo z .
 - ✓ Ko je aparat vklopljen, sveti . Ko je aparat izklopljen,  ne sveti.
2. Da deaktivirate otroško varovalo, za pribl. 4 sekunde pritisnite .
- ✓ Na zaslonu se prikaže poziv za potrditev.

11 Osnovne nastavitve

Osnovne nastavitve aparata lahko prilagodite svojim potrebam.

11.1 Pregled osnovnih nastavitvev

Tukaj najdete pregled osnovnih funkcij in tovarniških nastavitvev. Osnovne nastavitve so odvisne od opreme vašega aparata.

Opombe

- Spremembe nastavitve jezika, zvoka tipk in svetlosti zaslona začnejo učinkovati takoj. Vse druge nastavitve začnejo učinkovati šele, ko nastavitve shranite.
- Po dolgem izpadu električnega toka se na zaslonu prikažejo nastavitve za prvo uporabo. Jezik, uro in datum morate ponovno nastaviti.

Nastavitev	Izbira
Jezik	Mogoča je izbira drugih jezikov
Ura	Ura v 24-urni obliki
Datum	Nastavitev trenutnega datuma
Trdota vode	00 (zmehčana) 01 (mehka) 02 (srednja) 03 (trda) 04 (zelo trda)
Zvočni signal	Kratko (30 s) Srednje (1 min) ¹ Dolgo (5 min)
Zvok tipk	Izklopljeno ¹ (zvok tipke  ostane aktiven, čeprav je zvok tipk deaktiviran) Vključeno
Svetlost zaslona	Nastavljiva v 5 stopnjah
Prikaz ure	Digitalno ¹ Izklopljeno
Osvetlitev	Vključeno med delovanjem ¹ Izklopljeno med delovanjem





¹ Tovarniška nastavitvev (se lahko razlikuje glede na tip aparata)

Nastavitev	Izbira
Začetni način delovanja	Načini gretja ¹ AutoPilot
Nočna zatemnitev	Izklopljeno ¹ Vključeno
Logotip znamke	Prikaži ¹ Ne prikaži
Zamik izklopa ventilatorja	Priporočeno ¹ Minimalno
Tovarniške nastavitve	Ponastavi Ne ponastavi ¹

¹ Tovarniška nastavitvev (se lahko razlikuje glede na tip aparata)

11.2 Sprememba osnovnih nastavitvev

Zahteva: Aparat je izklopljen.





1. Za pribl. 3 sekunde pritisnite .
2. Z  potrdite navodilo na zaslonu.
- ✓ Na zaslonu se prikaže prva osnovna nastavitvev.
3. Z upravljalnim obročem spremenite osnovno nastavitvev.
4. Pritisnite .
- ✓ Na zaslonu se prikaže naslednja osnovna nastavitvev.
5. Z  se pomikajte po osnovnih nastavitvah in jih po potrebi spremenite z upravljalnim obročem.
6. Da shranite spremembe, za pribl. 3 sekunde pritisnite .

Prekinitev spremembe osnovnih nastavitvev

- ▶ Pritisnite .
- ✓ Vse spremembe se zavržejo in se ne shranijo.

11.3 Sprememba ure

Uro lahko spremenite v osnovnih nastavitvah.

1. Da izklopite aparat, pritisnite .
2. Za pribl. 3 sekunde pritisnite .
3. Da potrdite navodila, pritisnite .
- ✓ Na zaslonu se prikaže nastavitvev "Jezik".
4. Pritisnite .
- ✓ Na zaslonu se prikaže nastavitvev "Ura".
5. Z upravljalnim obročem spremenite uro.
6. Da potrdite uro, za pribl. 3 sekunde pritisnite .

12 Čiščenje in nega

Da bo vaš aparat dolgo časa brezhibno deloval, ga skrbno čistite in negujte.

12.1 Čistilo

Za različne površine aparata uporabljajte samo primer-
na čistila.

⚠ OPOZORILO – Nevarnost električnega udara!

Vdirajoča vlaga lahko povzroči električni udar.

- ▶ Za čiščenje aparata ne uporabljajte parnega čistilni-
ka ali visokotlačnega čistilnika.

POZOR!

Neustrezna čistilna sredstva lahko poškodujejo površi-
ne aparata.

- ▶ Ne uporabljajte agresivnih ali abrazivnih čistil.
- ▶ Ne uporabljajte čistila za pečice.
- ▶ Na ročaju vrat ali na upravljalnem polju ne upora-
bljajte sredstva za odstranjevanje vodnega kamna,
ker teh madežev ni več mogoče odstraniti.
- ▶ Ne uporabljajte jedkih ali agresivnih čistil ter čistil z
vsebnostjo klora.
- ▶ Soli so zelo agresivne in lahko povzročijo rjasta me-
sta. Ostanke začinjenih omak ali slanih jedi takoj od-
stranite iz ohlajene pečice.
- ▶ Ne uporabljajte močnih alkoholnih čistil.
- ▶ Ne uporabljajte trdih čistilnih blazinic ali gobic.

Sprednja plošča aparata

Površina	Čistilo	Opozorila
Aluminij	Milnica Blago sredstvo za pomivanje oken	Površino po čiščenju osušite z mehko krpo. Blago sredstvo za pomivanje oken z mehko krpo za steklo ali s krpo iz mikrovlaknen, ki ne pušča vlaken, vodoravno in brez pritiskanja nanesite na aluminijasto sprednjo ploščo aparata in obrišite.
Nerjaveče jeklo	Milnica Posebno čistilo za nerjaveče je- klo	Površino po čiščenju osušite z mehko krpo. Da preprečite korozijo, s površin iz nerjave- čega jekla takoj odstranite madeže vodnega kamna, maščobe, škroba in beljakovin.

Notranjost aparata

Notranjost pečice s posodo upar- jalnika	Vročna milnica Voda s kisom	Za čiščenje z vročo milnico ali vodo s kisom uporabite priloženo čistilno gobico ali mehko ščetko.
Pribor	Vročna milnica Voda s kisom	Pribor namočite v vroči milnici in ga očistite s ščetko ali gobico. Pribor lahko tudi očistite v pomivalnem stro- ju. Če se barva pribora močno spremeni, ga očistite z vodo s kisom.
Rezervoar za vodo	Milnica	Rezervoarja za vodo ne pomivajte v pomival- nem stroju.
Jašek za rezervoar		Po vsaki uporabi obrišite do suhega.
Tesnilo pokrova rezervoarja za vodo		Po vsaki uporabi obrišite do suhega.

Vrata aparata

Stekla vrat	Čistilo za steklo	Površino po čiščenju osušite z mehko krpo.
Tesnilo vrat	Vročna milnica	

12.2 Krpa iz mikrovlagen

Krpa iz mikrovlagen odstranjuje umazanijo, ki vsebuje vodo in maščobo.

Kataloška številka 460 770 ali v spletni trgovini

Krpa iz mikrovlagen s satasto strukturo je primerna za čiščenje občutljivih površin, kot so npr.:

- Steklo
- Steklokeramika
- Nerjaveče jeklo
- Aluminij

12.3 Čistilna gobica

Vpojno čistilno gobico uporabljajte le za čiščenje notranjosti pečice in za odstranjevanje preostale vode iz posode uparjalnika.

Čistilno gobico pred uporabo temeljito izperite.

Čistilno gobico lahko perete v pralnem stroju na programu za kuhanje perila.

12.4 Sušenje notranjosti pečice

⚠ OPOZORILO – Nevarnost oparin!

Ko odprete vrata aparata, lahko iz njega uhaja vroča para. Para je glede na temperaturo lahko nevidna.

- ▶ Ko odpirate vrata, ne stojte preblizu aparata.
- ▶ Vrata aparata odprite previdno.
- ▶ Otrokom ne dovolite v bližino.

Voda v posodi uparjalnika je tudi po izklopu še vedno vroča.

- ▶ Posode uparjalnika nikoli ne izpraznite takoj po izklopu aparata.
- ▶ Pred čiščenjem počakajte, da se aparat ohladi.

1. Vrata aparata nekoliko odprite, da se aparat ohladi.
2. Odstranite umazanijo iz notranjosti pečice.
3. Ohlajeno notranjost pečice in posodo uparjalnika obrišite s čistilno gobico in osušite z mehko krpo.
4. Če se na ličnicah pohištenih elementov nabere kondenzirana voda, obrišite ličnice.

12.5 Praznjenje rezervoarja za vodo

POZOR!

Če rezervoar za vodo sušite v vroči pečici, se rezervoar za vodo poškoduje.

- ▶ Rezervoarja za vodo ne sušite v vroči pečici.

Čiščenje rezervoarja za vodo v pomivalnem stroju povzroča poškodbe.

- ▶ Rezervoarja za vodo ne čistite v pomivalnem stroju.
- ▶ Rezervoar za vodo očistite z mehko krpo in z običajnim sredstvom za pomivanje.

1. Odprite vrata aparata.
2. Odstranite rezervoar za vodo in odlijte preostalo vodo.
3. Obrišite tesnilo pokrova rezervoarja in jašek za rezervoar.
4. Rezervoar za vodo vstavite v jašek za rezervoar.
5. Zaprite vrata aparata.

12.6 Odstranjevanje vodnega kamna

Da bo aparat brezhibno deloval, morate iz aparata redno odstranjevati vodni kamen. Kako pogosto morate odstraniti vodni kamen iz aparata, je odvisno od trdote uporabljene vode.

Opombe

- Za odstranjevanje vodnega kamna uporabljajte samo tekoče sredstvo za odstranjevanje vodnega kamna, ki ga priporočamo (kataloška št. 311 680).
- Če med odstranjevanjem vodnega kamna pritisnete , se postopek prekine in aparat se izklopi. Po ponovnem vklopu morate aparat dvakrat izprati, da odstranite ostanke raztopine za odstranjevanje vodnega kamna. Med drugim izpiranjem je aparat zaklenjen za druge načine uporabe.
- Ko je na voljo le še 5 postopkov delovanja s paro ali manj, vas aparat opomni, da morate odstraniti vodni kamen.

Korak	Trajanje
Odstranjevanje vodnega kamna → <i>Stran 17</i>	Pribl. 30 min.
Prvo izpiranje → <i>Stran 17</i>	20 s
Drugo izpiranje → <i>Stran 18</i>	20 s

Vklop odstranjevanja vodnega kamna

Odstranjevanje vodnega kamna iz aparata traja pribl. 30 minut.



POZOR!

Sredstva za odstranjevanje vodnega kamna, ki jih ne priporočamo, lahko poškodujejo aparat

- ▶ Za odstranjevanje vodnega kamna uporabljajte izključno tekoče sredstvo za odstranjevanje vodnega kamna, ki ga priporočamo. Čas učinkovanja med odstranjevanjem vodnega kamna je prilagojen sredstvu za odstranjevanje vodnega kamna.

Če tekočina za odstranjevanje vodnega kamna pride v stik z upravljalnim poljem ali drugimi občutljivimi površinami, se te poškodujejo.

- ▶ Raztopino za odstranjevanje vodnega kamna takoj odstranite z vodo.

1. 300 ml vode in 60 ml tekočega sredstva za odstranjevanje vodnega kamna zmešajte v raztopino za odstranjevanje vodnega kamna.
2. Odstranite rezervoar za vodo in ga napolnite z raztopino za odstranjevanje vodnega kamna.
3. Rezervoar za vodo popolnoma vstavite v aparat.
4. Zaprite vrata aparata.
5. Pritisnite .
6. Pritisnite .
7. Z  vklopite odstranjevanje vodnega kamna.

Opravite prvo izpiranje

1. Raztopino za odstranjevanje vodnega kamna s priloženo čistilno gobico odstranite iz posode uparjalnika in čistilno gobico temeljito izperite z vodo.
2. Odstranite rezervoar za vodo in ga temeljito izperite.
3. Rezervoar za vodo napolnite z vodo in ga ponovno vstavite.
4. Zaprite vrata aparata.
5. Pritisnite .
- ✓ Aparat se pribl. 20 sekund izpira.

6. Odprite vrata aparata.
7. S čistilno gobico odstranite preostanek vode iz posode uparjalnika.
8. Nadaljujte z drugim izpiranjem. → *Stran 18*

Opravite drugo izpiranje

1. Odstranite rezervoar za vodo in ga temeljito izperite.
2. Rezervoar za vodo napolnite z vodo in ga ponovno vstavite.
3. Zaprite vrata aparata.
4. Pritisnite Δ .
- ✓ Aparat se pribl. 20 sekund izpira.
5. S čistilno gobico odstranite preostanek vode iz posode uparjalnika.
6. Notranjost pečice obrišite s čistilno gobico in osušite z mehko krpo.
7. Izklopite aparat.
- ✓ Aparat je ponovno pripravljen za delovanje.

Odstranjevanje vodnega kamna iz posode uparjalnika

Iz posode uparjalnika lahko vodni kamen odstranite posebej. V ta namen lahko uporabite funkcijo za odstranjevanje vodnega kamna iz aparata ali ročno odstranite vodni kamen iz posode uparjalnika.

POZOR!

Sredstva za odstranjevanje vodnega kamna, ki jih ne priporočamo, lahko poškodujejo aparat

- ▶ Za odstranjevanje vodnega kamna uporabljajte izključno tekoče sredstvo za odstranjevanje vodnega kamna, ki ga priporočamo. Čas učinkovanja med odstranjevanjem vodnega kamna je prilagojen sredstvu za odstranjevanje vodnega kamna.

Če tekočina za odstranjevanje vodnega kamna pride v stik z upravljalnim poljem ali drugimi občutljivimi površinami, se te poškodujejo.

- ▶ Raztopino za odstranjevanje vodnega kamna takoj odstranite z vodo.
1. 100 ml vode in 20 ml tekočega sredstva za odstranjevanje vodnega kamna zmešajte v raztopino za odstranjevanje vodnega kamna.
 2. Posodo uparjalnika popolnoma napolnite z raztopino za odstranjevanje vodnega kamna.
 3. Rezervoar za vodo napolnite z vodo in ga popolnoma vstavite v aparat.
 4. Zaprite vrata aparata.
 5. Vključite odstranjevanje vodnega kamna. → *Stran 17*

12.7 Vrata aparata

Za čiščenje ali za odstranjevanje stekel vrat lahko vrata aparata snamete.

Tečaja vrat aparata imata po en zaporni vzvod. Ko sta zaporna vzvoda zaprta, so vrata aparata zavarovana. V tem položaju vrat aparata ne morete odstraniti.

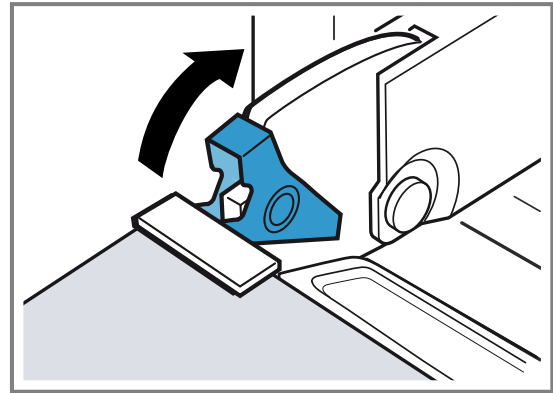

Ko sta zaporna vzvoda odprta, sta tečaja zavarovana in se ne moreta nenadoma zapreti.

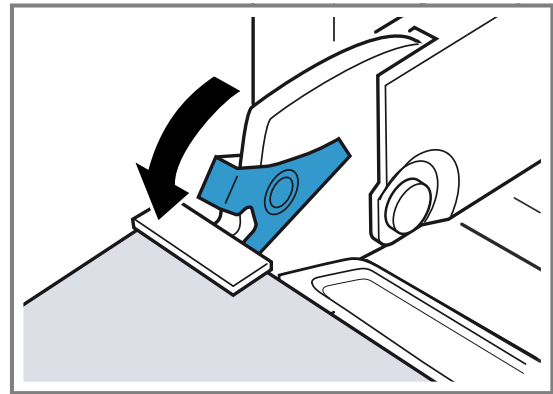

Odstranjevanje vrat aparata

Ko sta zaporna vzvoda odprta, da lahko odstranite vrata aparata, sta tečaja zavarovana in se ne moreta nenadoma zapreti.

⚠ OPOZORILO – Nevarnost poškodb!

Če tečaja nista zavarovana, se lahko z veliko silo zapreta.

- ▶ Bodite pozorni, da sta zaporna vzvoda vedno povsem zaprta oz. odprta, če želite odstraniti vrata aparata.

Tečaji vrat aparata se pri odpiranju in zapiranju premikajo, zato se lahko priščipnete.

- ▶ Ne dotikajte se predela s tečaji.

1. Popolnoma odprite vrata aparata.

2. Odprite levi in desni zaporni vzvod.

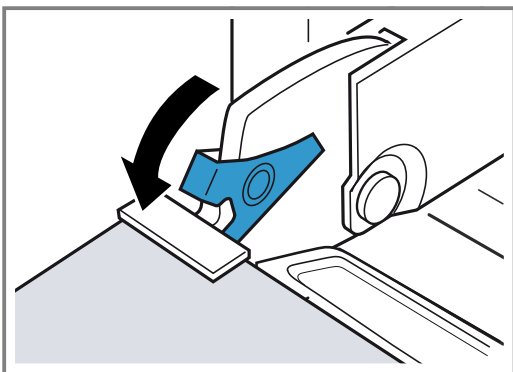

3. Zaprite vrata aparata, tako da vrata aparata ostanejo odprta za pribl. 30 °.
4. Vrata aparata z obema rokama držite na levi in desni strani in jih izvlecite navzgor.

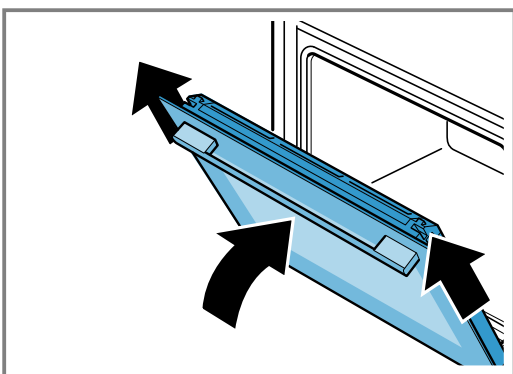

Namestitev vrat aparata

Ko sta zaporna vzvoda zaprta, so vrata aparata zavarovana in jih ni mogoče odstraniti.

Opomba: Opravite korake za odstranjevanje vrat aparata v obratnem zaporedju.

→ "Odstranjevanje vrat aparata", Stran 18

1. Vrata aparata vstavite do prislon, tako da lahko tečaja vstavite naravnost v odprtino.

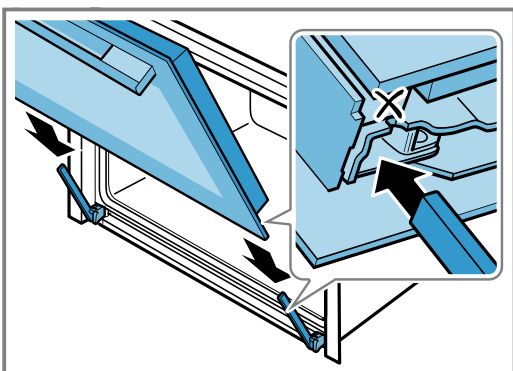

2. Popolnoma odprite vrata aparata.

3. Zaprite zaporna vzvoda.

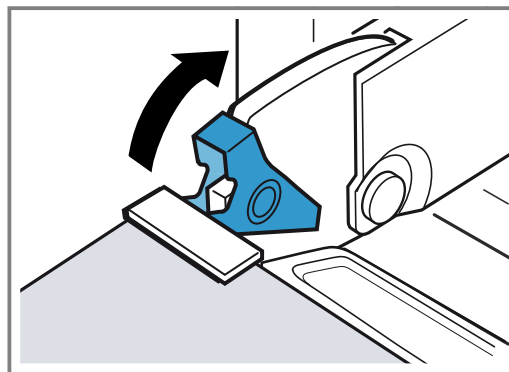

4. Zaprite vrata aparata.

12.8 Stekla vrat

Za boljše čiščenje stekel vrat lahko vrata aparata snamete.

Odstranjevanje stekel vrat

⚠ OPOZORILO – Nevarnost poškodb!

Opraskano steklo na vratih aparata lahko poči.

- ▶ Za čiščenje stekla na vratih pečice ne uporabljajte grobih abrazivnih čistil ali ostrih kovinskih strgal, ker se površina lahko opraska.

Tečaji vrat aparata se pri odpiranju in zapiranju premikajo, zato se lahko priščipnete.

- ▶ Ne dotikajte se predela s tečaji.

Sestavni deli v vratih aparata imajo lahko ostre robove.

- ▶ Nosite zaščitne rokavice.

1. Nekoliko odprite vrata aparata.
2. Na levi in desni strani pritisnite na pokrov ①.
3. Odstranite pokrov ②.

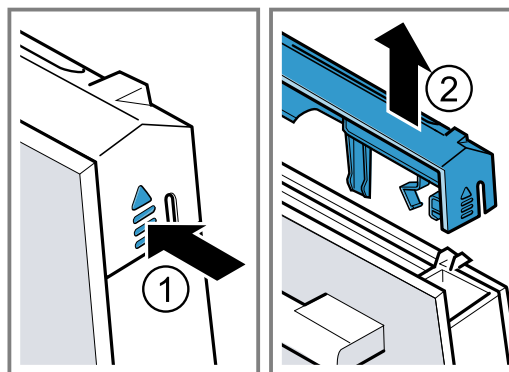

4. Notranje steklo izvlecite navzgor in ga previdno položite na ravno površino.

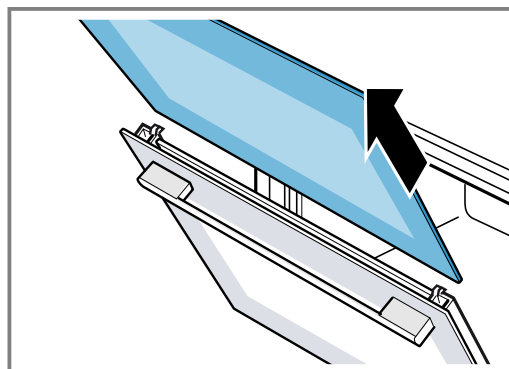

5. Da lahko po potrebi odstranite in očistite letvico za kondenzat, vrata aparata popolnoma odprite.

6. Letvico za kondenzat dvignite in izvlecite.

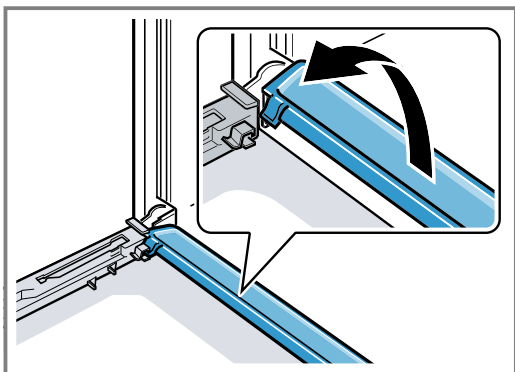

7. Stekla vrat očistite s čistilom za steklo in mehko krpo. Letvico za kondenzat očistite s krpo in vročo milnico.

Montaža stekel vrat

⚠ OPOZORILO – Nevarnost poškodb!

Tečajji vrat aparata se pri odpiranju in zapiranju premikajo, zato se lahko priščipnete.

- ▶ Ne dotikajte se predela s tečajji.
- Sestavni deli v vratih aparata imajo lahko ostre robove.
- ▶ Nosite zaščitne rokavice.

Opomba: Aparat lahko ponovno uporabite šele, ko pravilno namestite stekla.

1. Popolnoma odprite vrata aparata.
2. Ponovno vstavite letvico za kondenzat. V ta namen letvico za kondenzat navpično vstavite in jo obrnite navzdol **a**.

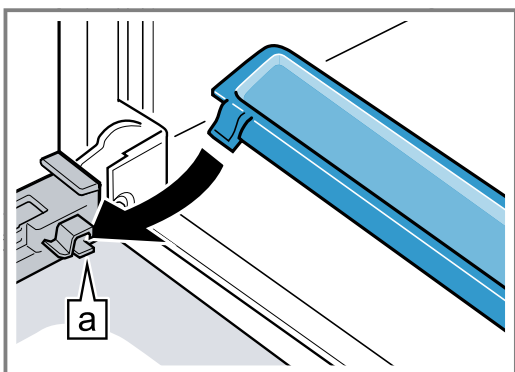

3. Vstavite notranje steklo **a**.

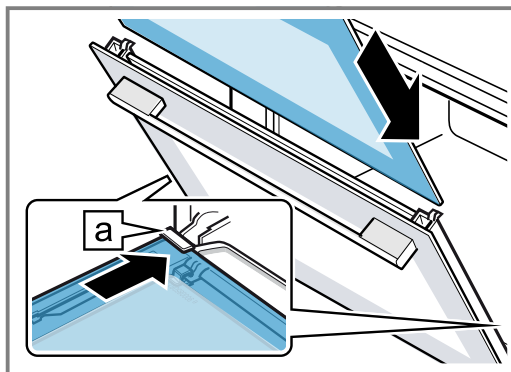

Pazite, da je svetleča stran stekla na zunanji strani in da je izrez levo in desno zgoraj. Steklo mora na spodnji strani pravilno ležati v držalu.

4. Zgoraj pritisnite na notranje steklo **a**.

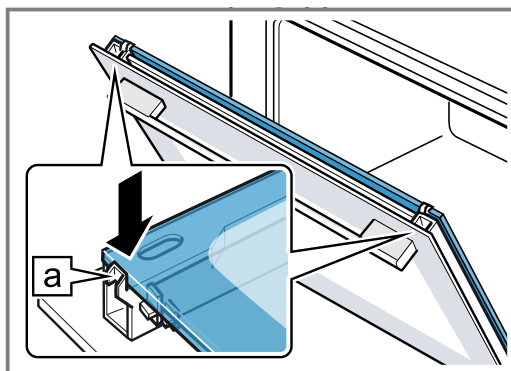

5. Namestite pokrov in ga pritisnite, da se slišno zaskoči ①.
6. Popolnoma odprite vrata aparata.
7. Poklopite oba zaporna vzvoda na levi in desni strani ②.

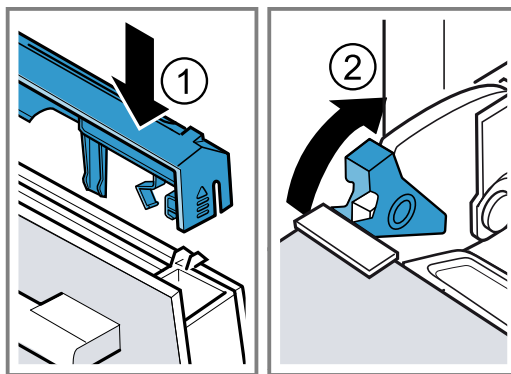

8. Zaprite vrata aparata.

13 Odpravljanje motenj

Manjše motnje na aparatu lahko odpravite sami. Preverite informacije za odpravljanje motenj, preden se obrnete na pooblaščen servis. Tako se izognete nepotrebni stroškom.

⚠ OPOZORILO – Nevarnost poškodb!

Nestrokovna popravila so nevarna.





- ▶ Popravila stroja sme izvajati le izšolano strokovno osebje.
- ▶ Če je stroj pokvarjen, pokličite storitveni servis za stranke.

⚠ OPOZORILO – Nevarnost električnega udara!

Nestrokovna popravila so nevarna.

- ▶ Popravila aparata sme izvajati samo izšolano strokovno osebje.
- ▶ Za popravilo aparata je dovoljeno uporabljati samo originalne nadomestne dele.
- ▶ Če je omrežni priključni vodnik tega aparata poškodovan, ga mora zamenjati izšolano strokovno osebje.

13.1 Motnje delovanja

Napaka	Vzrok in odprava napak
Aparat ne deluje.	Varovalka v omarici z varovalkami je pregorela. <ul style="list-style-type: none"> ▶ Preverite varovalko v omarici z varovalkami.
	Prišlo je do izpada napajanja. <ul style="list-style-type: none"> ▶ Preverite, ali osvetlitev prostora ali drugi aparati v prostoru delujejo.
	Vtič električnega priključnega kabla ni vključen. <ul style="list-style-type: none"> ▶ Priključite aparat na električno omrežje.
Vklopljenega aparata ni mogoče upravljati, na zaslonu se prikazuje  .	Aktivirano je otroško varovalo. <ul style="list-style-type: none"> ▶ Pritiskajte , dokler  na zaslonu ne ugasne.
Notranjost pečice se ne segreva, na zaslonu se prikazuje  .	Aktiviran je demonstracijski način. <ol style="list-style-type: none"> 1. Za kratek čas izključite aparat iz električnega omrežja, tako da izklopite varovalko v električni omarici in jo čez pribl. 10 sekund znova vklopite. 2. V roku 3 minut v osnovnih nastavitvah izklopite demonstracijski način. → "Osnovne nastavitve", Stran 15
Na prikazovalniku se prikaže sporočilo "D" ali "E", npr. D0111 ali E0111.	Motnja v delovanju <ol style="list-style-type: none"> 1. Izklopite aparat in ga ponovno vklopite. ✓ Če je bila motnja trenutna, bo sporočilo izginilo. 2. Če se sporočilo ponovno prikaže, pokličite pooblaščen servis. Med klicem natančno navedite sporočilo o napaki.
Aparata ni mogoče vklopiti.	Vrata aparata niso popolnoma zaprta. <ul style="list-style-type: none"> ▶ Zaprite vrata aparata.
	Aparat ni izklopljen. <ul style="list-style-type: none"> ▶ Izklopite aparat in ga ponovno vklopite.
Na zaslonu se prikazuje "Slovenščina"	Prišlo je do izpada napajanja. <ul style="list-style-type: none"> ▶ Na novo nastavite jezik in uro.
Notranjost pečice se ne segreva, na zaslonu se prikazuje simbol  .	Aktiviran je predstavitevni način. <ol style="list-style-type: none"> 1. Izključite aparat iz električnega omrežja, tako da za kratek čas izklopite varovalko v omarici z varovalkami. 2. V roku 3 minut v osnovnih nastavitvah deaktivirajte demonstracijski način.
Upravljalni obroč je padel iz svojega ležišča na upravljalnem polju.	Upravljalni obroč se je snel. Upravljalni obroč lahko snamete. <ol style="list-style-type: none"> 1. Upravljalni obroč ponovno položite v ležišče na upravljalnem polju. 2. Upravljalni obroč potisnite v ležišče, da se zaskoči in ga je mogoče obračati.

Napaka	Vzrok in odprava napak
Upravljalnega obroča ni več mogoče z lahkoto obračati.	<p>Pod upravljalnim obročem je umazanija. Ne uporabite ostrih ali abrazivnih sredstev. Upravljalnega obroča in njegovega ležišča ne namakajte. Za čiščenje ne uporabljajte pomivalnega stroja.</p> <ol style="list-style-type: none"> 1. Da sprostite upravljalni obroč, upravljalni obroč izvlecite iz ležišča. Lahko pa tudi pritisnete na rob upravljalnega obroča, da se upravljalni obroč nagne in ga lahko primete. 2. Upravljalni obroč in njegovo ležišče na aparatu očistite z milnico in krpo za pomivanje. 3. Osušite upravljalni obroč in njegovo ležišče. 4. Upravljalnega obroča ne snemajte prepogosto, da ostane ležišče stabilno.
Aparat vas pozove, da obrišite notranjost pečice in napolnite rezervoar za vodo.	<p>Med odstranjevanjem vodnega kamna je bil dovod elektrike prekinjen ali aparat izklopljen.</p> <ul style="list-style-type: none"> ▶ Potem ko je aparat spet vklopljen, aparat dvakrat izperite.
Po vklopu načina delovanja se na zaslonu prikaže obvestilo, da je temperatura previsoka.	<p>Aparat ni dovolj ohlajen.</p> <ol style="list-style-type: none"> 1. Počakajte, da se aparat ohladi. 2. Ponovno nastavite način delovanja.
Aparat poziva k odstranjevanju vodnega kamna, ne da bi se prej prikazal števec.	<p>Območje trdote vode je prenizko</p> <ol style="list-style-type: none"> 1. Iz aparata odstranite vodni kamen. 2. Preverite nastavljeno območje trdote vode in prilagodite območje trdote vode.
Tipke utripajo.	<p>Običajen pojav, ker se za upravljalno ploščo nabere kondenzirana voda. Ukrep ni potreben.</p>
Posoda uparjalnika se je izpraznila, čeprav je rezervoar za vodo poln.	<p>Rezervoar za vodo ni pravilno vstavljen.</p> <ul style="list-style-type: none"> ▶ Vstavite rezervoar za vodo, da se rezervoar za vodo opazno zaskoči. <p>Dovod do rezervoarja za vodo je zamašen.</p> <ol style="list-style-type: none"> 1. Iz aparata odstranite vodni kamen. 2. Preverite nastavljeno območje trdote vode in prilagodite območje trdote vode.
Rezervoar za vodo se izprazni brez razloga in voda se preliva iz posode uparjalnika.	<p>Rezervoar za vodo ni pravilno zaprt.</p> <ul style="list-style-type: none"> ▶ Zaprite pokrov rezervoarja za vodo, da se opazno zaskoči. <p>Tesnilo pokrova rezervoarja je umazano.</p> <ul style="list-style-type: none"> ▶ Očistite tesnilo. <p>Tesnilo pokrova rezervoarja je okvarjeno.</p> <ul style="list-style-type: none"> ▶ Na pooblaščenem servisu kupite nov rezervoar za vodo.
Aparat vas pozove, da napolnite rezervoar za vodo, čeprav je rezervoar za vodo poln.	<p>Rezervoar za vodo ni pravilno vstavljen.</p> <ul style="list-style-type: none"> ▶ Vstavite rezervoar za vodo, da se rezervoar za vodo opazno zaskoči. <p>Sistem za prepoznavanje ne deluje.</p> <ul style="list-style-type: none"> ▶ Pokličite pooblaščen servis.
Aparat vas pozove, da napolnite rezervoar za vodo, čeprav rezervoar za vodo še ni prazen, ali pa vas aparat ne pozove, da napolnite rezervoar za vodo, čeprav je rezervoar za vodo prazen.	<p>Rezervoar za vodo je umazan in premični javljalniki ravni vode so se zataknili.</p> <ol style="list-style-type: none"> 1. Stresite in očistite rezervoar za vodo. 2. Če se zatakneni deli ne sprostijo, na pooblaščenem servisu naročite nov rezervoar za vodo.
Med delovanjem se na zaslonu prikaže sporočilo "Polnjenje rezervoarja za vodo?".	<p>Rezervoar za vodo je poln do polovice. Ukrep ni potreben.</p>

Napaka	Vzrok in odprava napak
Na zaslonu se prikaže "Aparat se segreva", vendar aparat ne doseže izbrane temperature.	Vrednosti samodejnega umerjanja niso optimalno nastavljene. <ul style="list-style-type: none"> ▶ Aparat ponastavite na tovarniške nastavitve in ponovite postopek ob prvi uporabi. <ul style="list-style-type: none"> → "Osnovne nastavitve", Stran 15 → "Pred prvo uporabo", Stran 8 ✓ Pri naslednjem kuhanju v sopari pri 100 °C se umerjanje samodejno izvede, pri tem nastaja več pare.
Med kuhanjem v sopari nastaja izredno veliko pare.	Poteka samodejno umerjanje aparata. Ukrepi ni potreben.
Med kuhanjem v sopari ponovno nastaja izredno veliko pare.	Če je čas priprave prekratek, umerjanje aparata ne more biti samodejno izvedeno. <ul style="list-style-type: none"> ▶ Aparat ponastavite na tovarniške nastavitve in ponovite umerjanje.
Med pripravo iz prezračevalnih odprtih uhaja para.	Običajen postopek. Ukrepi ni potreben.

13.2 Menjava žarnice v notranjosti pečice

Če osvetlitev notranjosti pečice ne deluje, zamenjajte žarnico v pečici.

Opomba: Temperaturno obstojne 230-voltne halogenske žarnice z močjo 25 W lahko kupite na pooblaščenem servisu ali v specializirani trgovini. Uporabljajte samo te žarnice. Nove halogenske žarnice prijemajte samo s čisto, suho krpo. Tako se življenjska doba žarnice podaljša.

⚠ OPOZORILO – Nevarnost opeklin!

Aparat in njegovi dostopni deli se med uporabo segrejejo.

- ▶ Pazite, da se ne dotaknete grelnikov.
- ▶ Otroci, mlajši od 8 let, naj se ne približujejo aparatu.
- ▶ Nikoli se ne dotikajte prezračevalnih odprtih.

⚠ OPOZORILO – Nevarnost električnega udara!

Pri menjavi žarnice so kontakti okovja žarnice pod napetostjo.

- ▶ Pred menjavo žarnice se prepričajte, da je stroj izklopljen, da preprečite električni udar.
- ▶ Poleg tega izvlecite vtič iz vtičnice ali izklopite varovalko v omarici z varovalkami.

Zahteve

- Aparat je izključen iz električnega omrežja.
 - Notranjost pečice je hladna.
 - Imate novo halogensko žarnico za menjavo.
1. Stekleni pokrov odvijte v levo ①.
 2. Halogensko žarnico izvlecite brez obračanja ②.

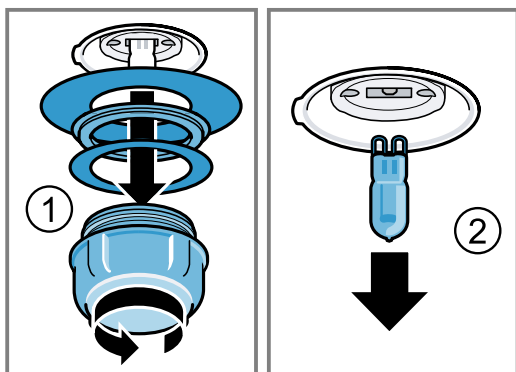

3. Vstavite novo halogensko žarnico in jo trdno potisnite v okovje. Pazite na položaj zatičev.
4. V pravilnem zaporedju na stekleni pokrov potisnite nova tesnila in pritisni obroč.
5. Ponovno privijte stekleni pokrov s tesnili. Aparat uporabljajte le s steklenim pokrovom in tesnili.
6. Aparat priključite na električno omrežje in znova opravite postopek ob prvi uporabi.

13.3 Menjava steklenega pokrova ali tesnil

Če so stekleni pokrov ali tesnila halogenske žarnice poškodovani, morate poškodovane dele zamenjati.

- ▶ Zamenjajte stekleni pokrov ali tesnila. Nov stekleni pokrov ali nova tesnila lahko kupite na pooblaščenem servisu.
 - "Servisna služba", Stran 33

13.4 Menjava tesnila vrat

Če je zunanje tesnilo vrat na pečici poškodovano, morate tesnilo vrat zamenjati. Nadomestna tesnila za aparat lahko kupite na pooblaščenem servisu. Navedite številko E in številko FD aparata.

1. Odprite vrata aparata.
2. Odstranite staro tesnilo vrat.
3. Na eni strani pečice vstavite novo tesnilo vrat in ga povlecite po celotnem obodu. Stičišče mora biti ob strani.
4. Preverite prileganje tesnila vrat, posebno na vogalih.

14 Odstranjevanje

14.1 Odstranitev starega aparata v odpad

Okolju prijazna odstranitev v odpad omogoča ponovno uporabo dragocenih surovin.

1. Izvlecite vtič iz omrežnega priključnega vodnika.
2. Prerežite omreži priključni vodnik.
3. Aparat odstranite na okolju prijazen način. Informacije o aktualnih možnostih odstranitve v odpad dobite pri strokovnem prodajalcu kot tudi na občinski ali mestni upravi.



Ta naprava je označena v skladu z evropsko smernico o odpadni električni in elektronski opremi (waste electrical and electronic equipment - WEEE).

V okviru smernice sta določena prevzem in recikliranje starih naprav, ki veljata v celotni Evropski uniji.

15 Tako vam bo uspelo

Tu boste našli ustrezne nastavitve in najboljši pribor in posodo za različne jedi. Priporočila smo prilagodili prav za vaš aparat.

15.1 Ravnajte na naslednji način

⚠ OPOZORILO – Nevarnost oparin!

Ko odprete vrata aparata, lahko iz njega uhaja vroča para. Para je glede na temperaturo lahko nevidna.

- ▶ Ko odpirate vrata, ne stojte preblizu aparata.
- ▶ Vrata aparata odprite previdno.
- ▶ Otrokom ne dovolite v bližino.

Nasvet

Če aparat uporabljate prvič, upoštevajte naslednje osnovne informacije:

- → "Varnost", *Stran 2*
- → "Varčevanje z energijo", *Stran 4*
- → "Kondenzirana voda", *Stran 24*

1. Iz seznama jedi izberite ustrezno jed.

Nasveti

- Vaš aparat ima programirane nastavitve za različne jedi. Če želite, da vas aparat usmerja, uporabite programirane jedi → *Stran 12*.
 - Če ne najdete natančno tiste jedi ali postopka, ki ga želite pripraviti ali opraviti, se ravnajte po podobni jedi.
2. Vzemite pribor iz pečice.
 3. Izberite primerno posodo in pribor. Uporabite posodo in pribor, navedena v priporočilih nastavitvah.
 4. Aparat predgrejte samo, če je tako navedeno v receptu ali v priporočenih nastavitvah.
 5. Aparat nastavite v skladu s priporočenimi nastavitvami.
 6. Ko je jed pripravljena, z **⏻** izklopite aparat.

15.2 Dobro je vedeti

V preglednicah boste našli različne jedi, ki jih lahko odlično pripravite v svojem aparatu. Preberete lahko, kateri načini gretja, pribor in temperatura ter čas priprave so najprimernejši. Če ni drugače navedeno, podatki veljajo za vstavljanje v hladni aparat.

Pribor

Uporabljajte priloženi pribor.

Če jedi pripravljate v perforirani posodi za soparjenje, podjno vedno vstavite še neperforirano posodo za soparjenje. Neperforirana posoda za soparjenje prepreči tekočino, ki kaplja od jedi.

Posoda

Če uporabljate posodo, posodo vedno postavite na sredino perforirane posode za soparjenje. Posoda mora biti odporna na vročino in paro. Če ima posoda debele stene, se čas priprave podaljša. Jedi, ki jih pripravljate v vodni kopeli (npr. topljenje čokolade), prekrijte s folijo.

Čas priprave in količina

Čas priprave pri kuhanju v sopari je odvisen od velikosti kosov, ni pa odvisen od skupne količine. V aparatu lahko v sopari kuhate največ 2 kg jedi. Upoštevajte velikosti kosov, navedene v preglednici. Če so kosi manjši, se čas priprave skrajša, če so kosi večji, se čas priprave podaljša. Tudi kakovost in stopnja zrelosti živil vplivata na čas priprave. Zato so navedene vrednosti le okvirne.

Enakomerna razporeditev živil

Jedi vedno enakomerno razporedite po posodi. Če so plasti različno debele, se jedi pripravijo neenakomerno.

Živila, občutljiva na tlak

Jedi, občutljivih na tlak, ne nalagajte preveč na debelo v posodo za soparjenje. Raje uporabite dve posodi za soparjenje.

Priprava menija

V sopari lahko hkrati pripravite celoten meni, ne da bi se okusi mešali med sabo.

V pečico najprej postavite jed z najdaljšim časom priprave. Ostale jedi dodajte ob primernem času. Tako bodo vse jedi pripravljene hkrati.

Pri pripravi menija se skupni čas priprave podaljša. Ko odprete vrata aparata, nekaj pare uide in notranjost pečice se mora na novo segreti.

















Kondenzirana voda







Med kuhanjem se lahko v notranjosti pečice in na vratih aparata nabere kondenzirana voda. Kondenzirana voda je običajen pojav in ne vpliva na delovanje aparata. Po kuhanju obrišite kondenzirano vodo.

15.3 Zelenjava

Zelenjavo naložite v perforirano posodo za soparjenje in jo vstavite na višino 2. Podnjo na višino 1 vstavite neperforirano posodo za soparjenje. Neperforirana posoda za soparjenje prestreže tekočino, ki kaplja od jedi.

Zelenjava

Jed	Velikost kosov	Pribor/posoda	Način gretja	Temperatura v °C	Čas priprave v min.
Artičoke	Cele	perforirana in neperforirana posoda za soparjenje		100	20–35
Cvetača	cela	perforirana in neperforirana posoda za soparjenje		100	25–35
Cvetača	Cvetki	perforirana in neperforirana posoda za soparjenje		100	10–15
Brokoli	Cvetki	perforirana in neperforirana posoda za soparjenje		100	8–10
Grah	-	perforirana in neperforirana posoda za soparjenje		100	5–10
Koromač	Rezine	perforirana in neperforirana posoda za soparjenje		100	10–14
Zelenjavna pita	-	Model za vodno kopel 1,5 l + perforirana posoda na višini vstavljanja 2		100	50–70
Stročji fižol	-	perforirana in neperforirana posoda za soparjenje		100	20–25
Korenje	Rezine	perforirana in neperforirana posoda za soparjenje		100	10–20
Koleraba	Rezine	perforirana in neperforirana posoda za soparjenje		100	20–25
Por	Rezine	perforirana in neperforirana posoda za soparjenje		100	6–9
Koruza	cela	perforirana in neperforirana posoda za soparjenje		100	25–35
Blitva	Trakovi	perforirana in neperforirana posoda za soparjenje		100	8–10
Beluši, zeleni	celi	perforirana in neperforirana posoda za soparjenje		100	7–12
Beluši, beli	celi	perforirana in neperforirana posoda za soparjenje		100	10–15
Špinača	-	perforirana in neperforirana posoda za soparjenje		100	2–3

Jed	Velikost kosov	Pribor/posoda	Način gretja	Temperatura v °C	Čas priprave v min.
Romanesko	Cvetki	perforirana in neperforirana posoda za soparjenje		100	8–10
Brstični ohrovt	Brstiči	perforirana in neperforirana posoda za soparjenje		100	20–30
Rdeča pesa	cela	perforirana in neperforirana posoda za soparjenje		100	40–50
Rdeče zelje, modro zelje	v trakovih	perforirana in neperforirana posoda za soparjenje		100	30–35
Belo zelje/zelje	v trakovih	perforirana in neperforirana posoda za soparjenje		100	25–35
Bučke	Rezine	perforirana in neperforirana posoda za soparjenje		100	3–4
Sladkorni grah	-	perforirana in neperforirana posoda za soparjenje		100	8–12

15.4 Priloge in stročnice

Predlagane nastavitve za priloge in stročnice.







Priprava prilog in stročnic







1. Dodajte vodo oz. tekočino v navedenem razmerju.

Primer: 1:1,5 = na vsakih 100 g riža dodajte 150 ml tekočine.

2. Aparat nastavite v skladu s priporočenimi nastavitvami.

Priloge in stročnice



Jed	Razmerje	Pribor/posoda	Višina vstavljanja	Način gretja	Temperatura v °C	Trajanje v min.
Krompir v obli- cah (srednje debel)	-	perforirana in neperforirana posoda za soparjenje	2 + 1		100	35–45
Slan krompir	-	perforirana in neperforirana posoda za soparjenje	2 + 1		100	20–25
Naravni riž	1:1,5	neperforirana posoda za soparjenje	2		100	35–45
Dolgozrnat riž	1:1,5	neperforirana posoda za soparjenje	2		100	20–30
Riž basmati	1:1,5	neperforirana posoda za soparjenje	2		100	20–30
Predkuhan riž	1:1,5	neperforirana posoda za soparjenje	2		100	15–20
Rižota	1:2	neperforirana posoda za soparjenje	2		100	30 35

Jed	Razmerje	Pribor/posoda	Višina vstavljanja	Način gretja	Temperatura v °C	Trajanje v min.
Leča	1:2	neperforirana posoda za soparjenje	2		100	35–50
bel suh fižol, namočen	1:2	neperforirana posoda za soparjenje	2		100	65–75
Kuskus	1:1	neperforirana posoda za soparjenje	2		100	6–10
Zelena pira, grobo zmleta	1:2,5	neperforirana posoda za soparjenje	2		100	15–20
Proso, celo	1:2,5	neperforirana posoda za soparjenje	2		100	25–35
Pšenica, cela	1:1	neperforirana posoda za soparjenje	2		100	60–70
Cmoki	-	perforirana in neperforirana posoda za soparjenje	2 + 1		100	20–25



15.5 Perutnina in meso

Predlagane nastavitve za perutnino in meso.



Perutnina

Jed	Količina	Pribor/posoda	Višina vstavljanja	Način gretja	Temperatura v °C	Čas priprave v min.
Piščancja prsa	po 0,15 kg	neperforirana posoda za soparjenje	2		100	15–25
Račja prsa	po 0,35 kg	neperforirana posoda za soparjenje	2		100	12–18



Govedina

Jed	Količina	Pribor/posoda	Višina vstavljanja	Način gretja	Temperatura v °C	Čas priprave v min.
tanek rostbif, srednje pečen	1 kg	neperforirana posoda za soparjenje	2		100	25–35
debel rostbif, srednje pečen	1 kg	perforirana in neperforirana posoda za soparjenje	3 + 1		100	30–40

Svinjina

Jed	Količina	Pribor/posoda	Višina vstavljaj- nja	Način gretja	Temperatura v °C	Čas priprave v min.
Svinjski file	0,5 kg	neperforirana posoda za so- parjenje	2		100	16–20
Svinjski meda- ljoni	debelina pribl. 3 cm	neperforirana posoda za so- parjenje	2		100	10–12
Prekajena rebr- ca	v rezinah		2		100	15–20







Klobase

Jed	Pribor/posoda	Višina vstavljanja	Način gretja	Temperatura v °C	Trajanje v min.
Hrenovke	perforirana in ne- perforirana poso- da za soparjenje	2 + 1		80–90	12–18
Pivske klobase	perforirana in ne- perforirana poso- da za soparjenje	2 + 1		80–90	20–25

15.6 Riba





Priporočene nastavitve za pripravo rib in školjk.

Riba

Jed	Količina	Pribor/posoda	Višina vstavljaj- nja	Način gretja	Temperatura v °C	Čas priprave v min.
Orada, cela	po 0,3 kg	perforirana in neperforirana posoda za so- parjenje	2 + 1		80–90	15–25
File orade	po 0,15 kg	perforirana in neperforirana posoda za so- parjenje	2 + 1		80–90	10–20
Ribja terina	Model za vo- dno kopel 1,5 l	neperforirana posoda za so- parjenje	2		70–80	40–80
Postrv, cela	po 0,2 kg	perforirana in neperforirana posoda za so- parjenje	2 + 1		80–90	12–15
File polenovke	po 0,15 kg	perforirana in neperforirana posoda za so- parjenje	2 + 1		80–90	10–14
File lososa	po 0,15 kg	perforirana in neperforirana posoda za so- parjenje	2 + 1		100	8–10
Školjke	1,5 kg	neperforirana posoda za so- parjenje	2		100	10–15

Jed	Količina	Pribor/posoda	Višina vstavljanja	Način gretja	Temperatura v °C	Čas priprave v min.
File rdečega okuna	po 0,15 kg	perforirana in neperforirana posoda za soparjenje	2 + 1		80–90	10–20
Zvitki iz lista, polnjeni		perforirana in neperforirana posoda za soparjenje	2 + 1		80–90	10–20

15.7 Jušne zakuhe, razno

Jed	Pribor/posoda	Višina vstavljanja	Način gretja	Temperatura v °C	Trajanje v min.
Jajčni sir	neperforirana posoda za soparjenje	2		90	15–20
Zdrobovi cmoki	perforirana in neperforirana posoda za soparjenje	2 + 1		90–95	7–10
Trdo kuhana jajca (velikost M, maks. 1,8 kg)	perforirana in neperforirana posoda za soparjenje	2 + 1		100	10–12
Mehko kuhana jajca (velikost M, maks. 1 kg)	perforirana in neperforirana posoda za soparjenje	2 + 1		100	6–8

15.8 Sladice, kompot

Priporočene nastavitve za pripravo sladic in kompota.

Priprava kompota

1. Stehtajte sadje.
2. Dodajte količino vode, ki ustreza 1/3 količine sadja.
3. Dodajte sladkor in začimbe po okusu.
4. Aparat nastavite v skladu s priporočenimi nastavitvami.

Priprava mlečnega riža

1. Stehtajte riž.
2. Dodajte 2,5–kratno količino mleka.
3. Skledo napolnite z rižem in mlekom največ do višine 2,5 cm.
4. Aparat nastavite v skladu s priporočenimi nastavitvami.





5. Po pripravi premešajte mlečni riž.





✓ Mlečni riž vpije preostalo mleko.

Priprava jogurta

1. Mleko na kuhalni plošči segrejte na 90 °C. Nato počakajte, da se ohladi na 40 °C. Če uporabljate trajno mleko, segrejte trajno mleko na 40 °C. Ta temperatura zadošča za trajno mleko.
2. V mleko vmešajte 150 g jogurta (iz hladilnika).
3. Mešanico nalijte v skodelice ali kozarčke in jih pokrijte s plastično folijo za živila.
4. Perforirano posodo za soparjenje vstavite v pečico.
5. Skodelice ali kozarce postavite v perforirano posodo za soparjenje.
6. Aparat nastavite v skladu s priporočenimi nastavitvami.
7. Po pripravi naj se jogurt ohladi v hladilniku.

Sladice, kompot

Jed	Pribor/posoda	Način gretja	Temperatura v °C	Trajanje v min.
Kvašeni cmoki	neperforirana posoda za soparjenje		100	20–25
Karamelna krema	Modelčki + perforirana posoda za soparjenje		80	15–20
Mlečni riž	neperforirana posoda za soparjenje		100	25–35
Jogurt	Porcijski kozarci + perforirana posoda za soparjenje		40	300–360



Jed	Pribor/posoda	Način gretja	Temperatura v °C	Trajanje v min.
Jabolčni kompot	neperforirana posoda za soparjenje		100	10–15
Hruškov kompot	neperforirana posoda za soparjenje		100	10–15
Češnjev kompot	neperforirana posoda za soparjenje		100	10–15
Kompot iz rabarbare	neperforirana posoda za soparjenje		100	10–15
Slivov kompot	neperforirana posoda za soparjenje		100	15–20

15.9 Pogrevanje

S funkcijo pogrevanja jedi lahko nežno pogrežete hladne jedi. Okus in videz jedi sta enaka kot pri sveže pripravljene jedi.

Pogrevanje

S funkcijo pogrevanja jedi nežno ponovno pogrežete jedi. Okus in videz sta enaka kot pri sveže pripravljene jedi.

Jed	Pribor/posoda	Višina vstavljanja	Način gretja	Temperatura v °C	Trajanje v min.
Zelenjava	neperforirana posoda za soparjenje	2		100	12–15
Testenine, krompir, riž	neperforirana posoda za soparjenje	2		100	5–25

15.10 Odtaljevanje

Parna funkcija odtaljevanja je primerna za odtaljevanje globoko zamrznjenega sadja in zelenjave.

Najbolje je, da meso in ribe odtalite v hladilniku.

Če želite ohraniti tekočino v globoko zamrznjeni jedi, npr. pri globoko zamrznjeni špinači s smetano, uporabite neperforirano posodo za soparjenje.

Opombe



- Navedeni čas v preglednici je okvirna vrednost in je odvisen od kakovosti, temperature zamrzovanja (-18 °C) in sestave jedi. V preglednici so navedena časovna območja. Najprej nastavite krajši čas priprave in ga po potrebi podaljšajte.

- Plitvo naložene jedi ali jedi v porcijah se odtalijo hitreje kot jedi, zamrznjene v velikih kosih.

Odtaljevanje zamrznjenih jedi

1. Zamrznjeno jed vzemite iz embalaže.
2. Zamrznjeno jed položite v perforirano posodo za soparjenje.
3. Perforirano posodo za soparjenje vstavite v pečico in podnjo vstavite še neperforirano posodo za soparjenje.
- ✓ Jed ne bo ležala v odtaljeni vodi in tekočina, ki bo kapljala z jedi, bo ostala v neperforirani posodi za soparjenje.
4. Aparat nastavite v skladu s priporočenimi nastavitvami.

Odtaljevanje

Jed	Količina	Pribor/posoda	Višina vstavljanja	Način gretja	Temperatura v °C	Čas priprave v min.
Jagodičevje	0,5 kg	perforirana in neperforirana posoda za soparjenje	2 + 1		50–55	15–20
Zelenjava	0,5 kg	perforirana in neperforirana posoda za soparjenje	2 + 1		40–50	15–50

15.11 Sočenje



Priporočene nastavitve za sočenje jagodičevja.

Sočenje jagodičevja

1. Jagodičevje stresite v skledo in ga sladkajte.
2. Mešanica naj najmanj eno uro stoji, da se iz jagod izloči sok.

3. Jagodičevje stresite v perforirano posodo za soparjenje in posodo vstavite na višino 2.
4. Da prestrežete sok, na eno raven nižje vstavite neperforirano posodo za soparjenje.
5. Aparat nastavite v skladu s priporočenimi nastavitvami.
6. Ko se čas priprave izteče, jagodičevje zavijte v krpo in iztisnite preostali sok.
7. Osušite notranjost pečice.

Sočenje

Jed	Pribor/posoda	Višina vstavljanja	Način gretja	Temperatura v °C	Trajanje v min.
Maline	perforirana in neperforirana posoda za soparjenje	2 + 1		100	30–45
Ribez	perforirana in neperforirana posoda za soparjenje	2 + 1		100	40–50

15.12 Vkuhanje

Shranite sadje in zelenjavo, tako da ga segrejete in ne-produšno zaprete v kozarce.

- Vkuhavajte sveža živila. Če živila dalj časa hranite, se vsebnost vitaminov zmanjša in živila se hitreje skuhamo.
- Uporabljajte samo neoporečno sadje in zelenjavo.
- V aparatu ne morete vkuhavati naslednjih živil: vsebine pločevink, mesa, rib ali paštet.
- Preglejte kozarce za vlaganje, gumijaste obroče, sponke in vzmeti.



Vkuhanje sadja in zelenjave

Zahteva: Preglejte kozarce za vlaganje, gumijaste obroče, sponke in vzmeti.

1. Gumijaste obroče in kozarce temeljito očistite z vročo vodo.
Kozarce lahko sterilizirate v aparatu. → *Stran 14*
2. Perforirano posodo za soparjenje vstavite v pečico.
3. Pripravljene kozarce postavite v perforirano posodo za soparjenje.
Kozarci se ne smejo dotikati med sabo.
4. Ko navedeni čas priprave poteče, odprite vrata aparata.
5. Kozarce za vlaganje vzemite iz aparata šele, ko se popolnoma ohladijo.

Vkuhanje

Priporočene nastavitve za vkuhanje s paro.

Jed	Pribor/posoda	Višina vstavljanja	Način gretja	Temperatura v °C	Trajanje v min.
Zelenjava	1-litrski kozarci za vlaganje	2		100	30–120
Koščičasto sadje	1-litrski kozarci za vlaganje	2		100	25–30
Pečkato sadje	1-litrski kozarci za vlaganje	2		100	25–30

15.13 Vzhajanje testa

Priporočene nastavitve za vzhajanje testa.

Kvašeno testo v aparatu vzhaja hitreje kot pri sobni temperaturi.

Vzhajanje testa

1. Perforirano posodo za soparjenje vstavite v pečico.

Izberete lahko katero koli višino za vstavljanje pribora.

2. Skledo za testo postavite v perforirano posodo za soparjenje. Testa ne pokrijte.
3. Aparat nastavite v skladu s priporočenimi nastavitvami.











Kvašeno testo

Jed	Pribor/posoda	Višina vstavljanja	Način gretja	Temperatura v °C	Trajanje v min.
Kvašeno testo	1 kg	Skleda + perforirana posoda za soparjenje		35	20–30

15.14 Globoko zamrznjeni izdelki

Upoštevajte navodila proizvajalca na embalaži. Navedeni časi priprave veljajo za vstavljanje v hladno pečico.

Odtaljevanje in segrevanje globoko zamrznjenih jedi

Jed	Pribor/posoda	Višina vstavljanja	Način gretja	Temperatura v °C	Trajanje v min.
Testenine, sveže, ohlajene	neperforirana posoda za soparjenje	2		100	5–10
Postrv	perforirana in neperforirana posoda za soparjenje	2 + 1		80–100	20–25
File lososa	perforirana in neperforirana posoda za soparjenje	2 + 1		80–100	20–25
Brokoli	perforirana in neperforirana posoda za soparjenje	2 + 1		100	6–10
Cvetača	perforirana in neperforirana posoda za soparjenje	2 + 1		100	5–8
Fižol	perforirana in neperforirana posoda za soparjenje	2 + 1		100	6–10
Grah	perforirana in neperforirana posoda za soparjenje	2 + 1		100	5–12
Korenje	perforirana in neperforirana posoda za soparjenje	2 + 1		100	4–6
Mešana zelenjava	perforirana in neperforirana posoda za soparjenje	2 + 1		100	6–10
Brstični ohrovt	perforirana in neperforirana posoda za soparjenje	2 + 1		100	5–10

15.15 Testne jedi

Ti pregledi so namenjeni ustanovam za preizkušanje, da olajšajo preizkušanje aparata po standardu EN 60350-1:2013 oz. IEC 60350-1:2011 in po standardu EN 60705:2012, IEC 60705:2010.

Priporočene nastavitve za testne jedi

Živilo	Pribor	Višina	Način gretja	Temperatura v °C	Čas priprave v min.
Brokoli (razporejanje pare)	perforirano + neperforirano	2 + 1		100	7–9

Živilo	Pribor	Višina	Način gretja	Temperatura v °C	Čas priprave v min.
Brokoli (preskrba s paro)	perforirano + ne-perforirano	2 + 1		100	7–9
Grah (maksimalno polnjenje)	perforirano + ne-perforirano	2 + 1		100	5–12

16 Servisna služba

Za delovanje pomembne originalne nadomestne dele v skladu z ustrežno uredbo o ekološki zasnovi izdelkov lahko dobite na našem pooblaščenem servisu najmanj 10 let od dne, ko je stroj dan na trg znotraj evropskega gospodarskega prostora.

Opomba: Poseg storitvenega servisa za stranke je v okviru garancijskih pogojev proizvajalca brezplačen.

Podrobne informacije o garancijskem roku in pogojih v vaši državi dobite na našem pooblaščenem servisu, pri vašem trgovcu ali na naši spletni strani.

Ko pokličete pooblaščen servis, potrebujete številko proizvoda (E-Nr.) in proizvodno številko (FD) aparata. Kontaktne podatke servisne službe najdete v priloženem seznamu servisov ali na naši spletni strani. Ta proizvod vsebuje vire svetlobe razreda energetske učinkovitosti G.

16.1 Številka izdelka (E-Nr.) in proizvodna številka (FD)

Identifikacijsko številko izdelka (E-Nr.) in proizvodno številko (FD) najdete na tipski tablici stroja. Tipsko ploščico s števkama najdete, če odprete vrata aparata.



Da boste svoje podatke o aparatu in telefonsko številko servisne službe hitro našli, si jih zapišite.

17 Navodila za montažo

Pri montaži aparata upoštevajte te informacije.



17.1 Splošna navodila za namestitev

Prosimo, upoštevajte ta navodila, preden začnete z vgradnjo aparata.

- Varno uporabo zagotavlja zgolj strokovna namestitev v skladu s temi navodili za montažo. Za škodo, ki nastane zaradi napačne vgradnje, odgovarja monter.
- Po odstranitvi embalaže preverite aparat. V primeru poškodb med transportom ga ne priključite.
- Pred uporabo odstranite embalažo in lepilne folije iz notranjosti pečice in z vrat.
- Upoštevajte navodila za vgradnjo pribora.
- Vgradno pohištvo mora biti odporno na temperaturo do 95 °C, čelne plošče sosednjih pohištvenih elementov pa do 70 °C.
- Aparata ne vgradite za okrasna ali pohištvena vrata. Obstaja nevarnost pregrevanja.

- Vse izreze na pohištvu naredite pred namestitvijo aparata. Odstranite ostružke. Električne komponente aparata lahko v nasprotnem primeru delujejo slabše.
- Priključna vtičnica aparata mora biti v označenem območju ali zunaj vgradnega prostora. Nepritrjeno pohištvo je treba pritrditi na steno z običajnim kotnikom .

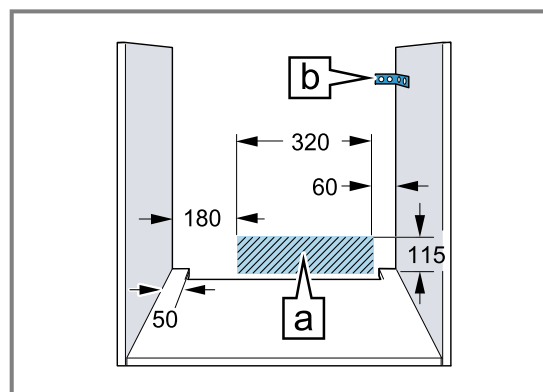

- Nosite zaščitne rokavice, da preprečite ureznine. Deli, ki so med montažo dostopni, imajo lahko ostre robove.
- Podatki o dimenzijah na slikah so v mm.

⚠ OPOZORILO – Nevarnost: magnetizem!

Na upravljalnem polju ali med upravljalnimi elementi so nameščeni trajni magneti. Ti lahko vplivajo na elektronske vsadke, kot so srčni spodbujevalniki ali inzulinske črpalke.

- ▶ Če nosite elektronske vsadke, se pri montaži upravljalnemu polju ali upravljalnim elementom ne približajte na več kot 10 cm.

⚠ OPOZORILO – Nevarnost požara!

Uporaba podaljšanega električnega kabla in nedovoljenih adapterjev je nevarna.

- ▶ Ne uporabljajte električnih razdelilnikov.
- ▶ Uporabljajte samo kableske podaljške s certifikatom, ki imajo presek najmanj 1,5 mm² in ustrezajo veljavnim nacionalnim varnostnim predpisom.
- ▶ Če je električni priključni kabel prekratek, se obrnite na pooblaščen servis.
- ▶ Uporabljajte samo adapterje, ki jih je odobril proizvajalec.

POZOR!

Če aparat prenašate tako, da držite za ročaj vrat, se ta lahko odlomi. Ročaj vrat ne zdrži teže aparata.

- ▶ Aparata ne prenašajte ali držite za ročaj vrat.

17.2 Dimenzije aparata

Tu najdete dimenzije aparata

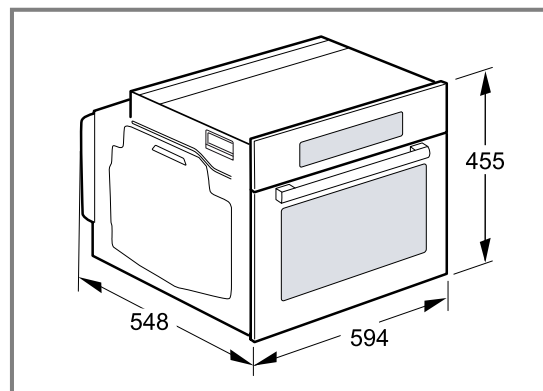

17.3 Vgradnja pod delovni pult

Pri vgradnji pod delovni pult upoštevajte dimenzije za vgradnjo in navodila za vgradnjo.

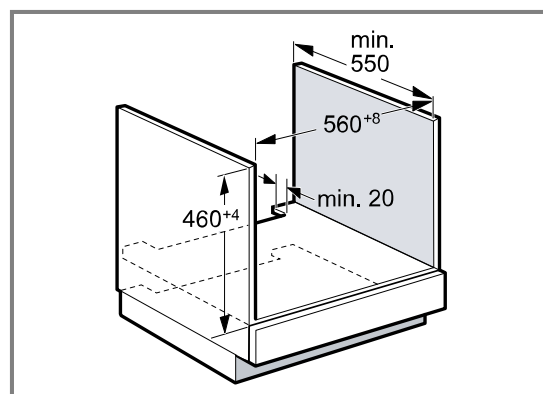

- Za prezračevanje aparata mora imeti vmesno dno prezračevalno odprtino.
- Delovni pult mora biti pritrjen na vgradno pohištvo.
- Upoštevajte morebitna navodila za montažo kuhalne plošče.
- Upoštevajte nacionalna navodila za vgradnjo kuhalne plošče, če se razlikujejo.

17.4 Vgradnja pod kuhhalno ploščo

Če je aparat nameščen pod kuhhalno ploščo, upoštevajte najmanjše mere, po potrebi vključno s spodnjo konstrukcijo.

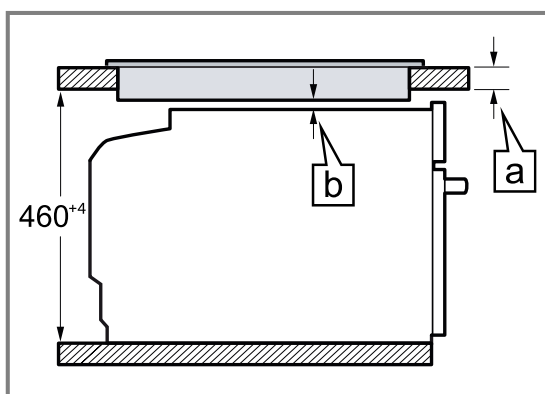

Zaradi nujne najmanjše razdalje [a] znaša najmanjša debelina delovnega pulta [a].

Tip kuhalne plošče	a nataktnjena v mm	a plosko vgrajena v mm	b v mm
Indukcijska kuhalna plošča	42	43	5
Celotna indukcijska kuhalna plošča	52	53	5
Plinska kuhalna plošča	32	43	5
Električna kuhalna plošča	32	35	2

17.5 Vgradnja v visoko omaro

Pri vgradnji v visoko omaro upoštevajte dimenzije za vgradnjo in navodila za vgradnjo.

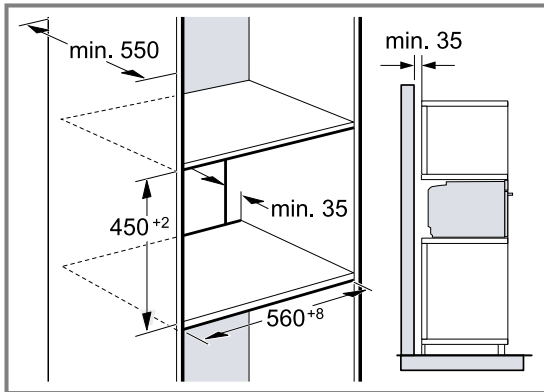

- Za prezračevanje aparata morajo imeti vmesne stene prezračevalno odprtino.
- Če ima visoka omara poleg zadnje stene dodatno zadnjo steno, jo je treba odstraniti.
- Aparat vgradite le tako visoko, da lahko brez težav dosežete pribor.

17.6 Kotna vgradnja

Pri kotni vgradnji upoštevajte dimenzije za vgradnjo in navodila za kotno vgradnjo.

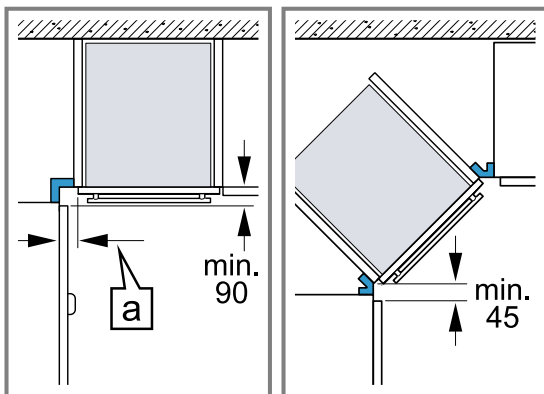

- Da se bodo vrata aparata lahko odpirala, pri kotni vgradnji upoštevajte najmanjše dimenzije. Dimenzija a je odvisna od debeline čelnega dela pohištva in ročaja.

17.7 Električna priključitev

Da boste aparat varno priključili na elektriko, upoštevajte ta navodila.

- Aparat spada v zaščitni razred I in ga lahko uporabljate le z ozemljitvenim priključkom.
- Varovalka mora ustrezati podatku o moči na tipski ploščici in lokalnim predpisom.

- Aparat pri montažnih delih ne sme biti pod napetostjo.
- Aparat je dovoljeno priključiti le s priloženimi priključnimi kablji.
- Priključni kabel morate nataktniti na zadnjo stran aparata, da se zasliši klik. 3 m dolg priključni kabel lahko kupite na pooblaščenem servisu.
- Priključni kabel je dovoljeno nadomestiti le z originalnim kablom. Tega lahko kupite na pooblaščenem servisu.
- Z vgradnjo je treba zagotoviti zaščito pred dotikom.

Priključitev aparata na elektriko z varnostnim vtičem

Opomba: Aparat lahko priključite le na varnostno vtičnico, nameščeno v skladu s predpisi.

- ▶ Vtič vtaknite v varnostno vtičnico. Ko je aparat vgrajen, mora biti vtič električnega priključnega kabla prosto dostopen. Če prost dostop do vtiča ni mogoč, mora biti v električni napeljavi vgrajena večpolna naprava za prekinitev toka v skladu s predpisi o postavitvi.

Priključitev aparata na elektriko brez varnostnega vtiča

Opomba: Aparat sme priključiti samo pooblaščen strokovnjak. Pri poškodbah zaradi napačne priključitve garancija ne velja.

V električni napeljavi mora biti vgrajena večpolna naprava za prekinitev toka v skladu s predpisi o postavitvi.

1. Identificirajte fazni in nevtralni („ničelni“) vodnik v vtičnici. Z napačnim priklopom lahko aparat poškodujete.
2. Aparat priključite v skladu s priključno shemo. Za napetost glejte tipsko ploščico.
3. Žile električnega priključnega kabla priključite glede na barvne oznake:
 - zelena-rumena = zaščitni vodnik \oplus
 - modra = nevtralni („ničelni“) vodnik
 - rjava = faza (zunanji vodnik)

17.8 Vgradnja aparata

1. Aparat potisnite do konca in ga poravnajte na sredino.

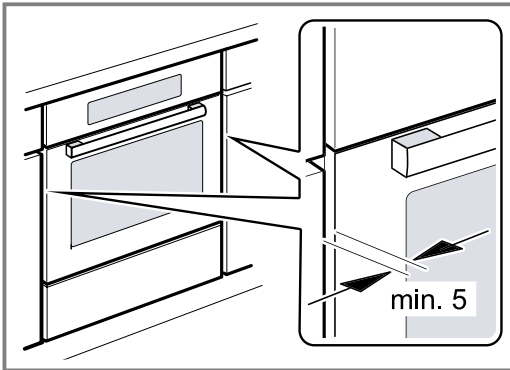

2. Aparat pritrdite z vijaki.

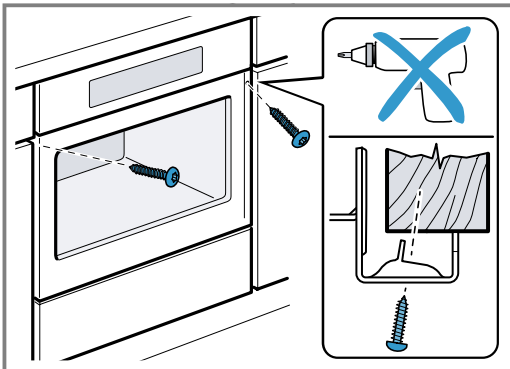

3. Pri kuhinjah brez ročajev z navpično prijemno letvijo:
 - Namestite primeren vložek ①, da prekrijete morebitne ostre robove in omogočite varno montažo.
 - Vnaprej izvrtajte luknje v aluminijaste profile, da jih lahko pritrdite z vijaki ②.
 - Aparat pritrdite s primernim vijakom ③.

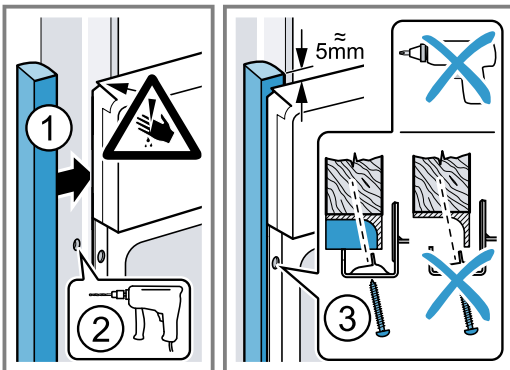

Opomba: Reže med delovno ploščo in aparatom ne smete zapreti z dodatnimi letvami. Na straneh vgradne omare ne smejo biti nameščene letve za zaščito pred toploto.

17.9 Demontaža aparata

1. Odklopite aparat z električnega napajanja.
2. Odvijte pritrdilne vijake.
3. Aparat nekoliko privzdignite in ga povsem izvlecite.



Thank you for buying a Bosch Home Appliance!

Register your new device on MyBosch now and profit directly from:

- **Expert tips & tricks for your appliance**
- **Warranty extension options**
- **Discounts for accessories & spare-parts**
- **Digital manual and all appliance data at hand**
- **Easy access to Bosch Home Appliances Service**

Free and easy registration – also on mobile phones:

www.bosch-home.com/welcome

BOSCH
HOME APPLIANCES
SERVICE

Looking for help? You'll find it here.

Expert advice for your Bosch home appliances, help with problems or a repair from Bosch experts.

Find out everything about the many ways Bosch can support you:

www.bosch-home.com/service

Contact data of all countries are listed in the attached service directory.

BSH Hausgeräte GmbH

Carl-Wery-Straße 34

81739 München, GERMANY

www.bosch-home.com

A Bosch Company



9001589546 (020719)

sl