



BOSCH

Rekisteröi
uusilaitteesi
MyBosch-palveluun
nyt ja saat ilmaisia etuja:
[bosch-home.com/
welcome](https://bosch-home.com/welcome)



Kuivausrumpu

WTX8HKP9SN

fi Käyttö- ja asennusohje

Uusi kuivausrumpusi

Olet hankkinut Bosch-merkkisen kuivausrummun.

Varaa itsellesi pari minuuttia aikaa tämän käyttöohjeen lukemiseen ja perehdy kuivausrumpusi etuihin.

Jokainen kuivausrumpu joutuu ennen tehtaalta lähtöä lopputarkastukseen, missä tarkastetaan huolellisesti koneen toiminta ja sen moitteeton kunto. Näin varmistetaan, että Bosch-merkin asettamat korkeat laatuvaatimukset täyttyvät.

Lisätietoja tuotteistamme, tarvikkeista, varaosista ja huollosta saat verkkosivuiltamme www.bosch-home.com tai kääntymällä kuluttajapalvelumme puoleen.

Mikäli käyttö- ja asennusohjeet koskevat eri malleja, eroihin viitataan kyseisissä kohdissa.



Ota kuivausrumpu käyttöön vasta sitten, kun olet lukenut nämä käyttö- ja asennusohjeet!

Kuvaustavat

Varoitus!

Tämä symbolin ja sanan yhdistelmä viittaa mahdolliseen vaaratilanteeseen. Sen huomiotta jättäminen voi johtaa hengenvaaraan tai loukkaantumiseen.

Huomio!

Tämä sana viittaa mahdolliseen vaaratilanteeseen. Sen huomiotta jättäminen voi johtaa esinevaurioihin ja/ tai ympäristövahinkoihin.

Ohje / Vihje

Koneen optimaalista käyttöä koskevia ohjeita / muuta hyödyllistä tietoa.

1. 2. 3. / a) b) c)

Käsittelyvaiheet kuvataan luvuilla tai kirjaimilla.

■ / -

Luettelot kuvataan ruuduilla tai luettelaviivoilla.

Sisällysluettelo

 Määräysten mukainen käyttö	4	Ohjelman päätyminen	30
 Turvallisuusohjeet	5	Pyykin poistaminen ja laitteen kytkeminen pois päältä	30
Lapset/toimintakyvyltään rajoittuneet henkilöt/lemmikkieläimet	5	Kondenssivesisäiliön tyhjennys	30
Asennus	6	 Laiteasetukset	31
Toiminta	8	Lapsilukko	31
Puhdistus/huolto	11	Huomautussignaali	31
 Säästövinkkejä	13	Perusasetukset	32
 Laitteen asennus ja liitäntä	13	 Home Connect	33
Toimituksen sisältö	13	Home Connect -valikon haku näyttöön	33
Laitteen asennus	14	Yhdistäminen kotiverkkoon ja Home Connect -sovellukseen	33
Laitteen liittäminen	15	Wi-Fin aktivointi/deaktivointi	35
Ennen ensimmäistä käyttöä	16	Verkkoasetusten palauttaminen	36
Lisävarusteet	17	Ohjelmapäivitys	36
 Pikakäyttöohje	18	Energianhallinta	36
 Tutustuminen laitteeseen	19	Älykäs ohjelmasuositus	38
Yleiskuva laitteesta	19	Etädiagnosi	38
Etulevy	20	Tietosuoja koskeva huomautus	38
 Näyttö	21	Vaatimustenmukaisuusvakuutus	39
 Ohjelmataulukko	23	 Ryppyjenpoistotoiminto	39
 Asetukset	25	Vesisäiliön täyttäminen	39
 Pyykki	27	Ryppyjenpoisto-ohjelmat	40
Pyykin esivalmistelu	27	Vesisäiliössä olevan sihdin puhdistus	41
Pyykin lajittelu	27	 Kondenssiveden poistaminen	42
 Laitteen käyttö	28	 Puhdistus ja huolto	45
Pyykin laittaminen rumpuun ja laitteen kytkeminen päälle	28	Laitteen puhdistus	45
Ohjelman säätäminen	29	Pohjaosan puhdistus	45
Ohjelman käynnistäminen	29	Kosteustunnistimen puhdistus	48
Ohjelmavaiheet	29	Kondenssivesisäiliön sihdin puhdistus	49
Ohjelman muuttaminen tai pyykin lisääminen koneeseen	29	 Laitehuolto	50
Ohjelman keskeyttäminen	30	Laitteen huollon esivalmistelu	50
		Kevyen laitehuollon suorittaminen	51
		Laitteen tehohuollon suorittaminen	52

	Aputoimenpiteitä	56
	Laitteen kuljettaminen	59
	Kulutustiedot	60
	Kulutusarvot	60
	Tehokkain ohjelma puuvillatekstiileille	60
	Tekniset tiedot	61
	Hävittäminen	61
	Huoltopalvelu	62

Määräysten mukainen käyttö

- Tämä laite on tarkoitettu vain kotitalouskäyttöön.
- Älä asenna tai käytä laitetta tilassa, jossa on jäätymisvaara ja/tai ulkona. Laitte voi vaurioitua, jos jäännösvesi pääsee jäätymään laitteen sisään. Jos letkut jäätyvät, ne voivat murtua.
- Tämä laite on tarkoitettu vain vedellä pestyjen ja rumpukuivaukseen soveltuvien tekstiilien kuivaukseen ja raikastukseen (ks. tekstiilin pesumerkintä). Laitteen käyttäminen muihin tarkoituksiin ei vastaa laitteen suunniteltua käyttöä ja on siksi kielletty.
- Tämä laite on suunniteltu käytettäväksi enintään 2000 metrin korkeudella merenpinnasta.

Ennen laitteen käyttöönottoa:

Tarkasta, että laitteessa ei ole näkyviä vaurioita. Älä ota vaurioitunutta laitetta käyttöön. Käännä ongelmatapauksessa myyjäliikkeen tai huoltopalvelumme puoleen.

Lue käyttö- ja asennusohjeet ja kaikki muut laitteen mukana toimitettu informaatio ja noudata ohjeita.

Säilytä asiakirjat myöhempää käyttöä tai seuraavaa omistajaa varten.

Turvallisuusohjeet

Seuraavien turvallisuustietojen ja varoitusten tarkoituksena on suojata sinua loukkaantumisilta ja estää ympäristön aineelliset vahingot.

Laitetta asennettaessa, puhdistettaessa ja käytettäessä on joka tapauksessa tärkeää noudattaa varoimenpiteitä ja toimia varovasti.

Lapset/toimintakyvyltään rajoittuneet henkilöt/lemmikkieläimet

Varoitus Hengenvaara!

Lapset ja muut henkilöt, jotka eivät kykene arvioimaan laitteen käyttöön liittyviä vaaroja, voivat loukata itsensä tai joutua hengenvaaraan. Ota sen tähden huomioon seuraavaa:

- Tätä laitetta saavat käyttää yli 8-vuotiaat lapset ja henkilöt, joiden fyysinen, aistillinen tai henkinen toimintakyky on rajoittunut tai joilla ei ole laitteen käytön edellyttämää kokemusta tai tietoja, jos heitä valvotaan laitteen käytössä tai heille on annettu riittävät ohjeet laitteen turvallista käyttöä varten ja henkilöt ovat ymmärtäneet laitteen käyttöön liittyvät vaarat.

- Lapset eivät saa leikkiä laitteella.
- Älä anna lasten puhdistaa tai huoltaa laitetta ilman valvontaa.
- Pidä alle 3-vuotiaat lapset ja lemmikkieläimet poissa laitteen luota.
- Älä jätä laitetta valvomatta, kun sen läheisyydessä on lapsia tai muita henkilöitä, jotka eivät kykene arvioimaan laitteeseen liittyviä vaaroja.

Varoitus Hengenvaara!

Lapset voivat lukita itsensä laitteen sisään ja joutua näin hengenvaaraan.

- Älä sijoita laitetta oven taakse, sillä se voi estää laitteen luukun avautumisen osittain tai kokonaan.
- Kun laite on tullut käyttöikänsä päähän, irrota verkkopistoke pistorasiasta **ennen** verkkojohdon katkaisua. Riko sen jälkeen laitteen luukun lukko.

Varoitus Tukehtumisvaara!

Jos lasten annetaan leikkiä pakkauksilla/muovikalvoilla tai pakkauksen osilla, lapset voivat sotkeutua tai juuttua niihin tai vetää ne päähänsä ja tukehtua. Pidä pakkaukset, muovikalvot ja pakkauksen osat poissa lasten ulottuvilta.

Varoitus

Myrkytysvaara!

Pesuaineiden ja huuhteluaineiden nauttiminen voi aiheuttaa myrkytyksen. Jos aineita on nieltä vahingossa, hakeudu lääkäriin. Pidä pesu- ja huuhteluaineet poissa lasten ulottuvilta.

Varoitus

Silmien/ihon ärsytys!

Pesu- tai huuhteluaineiden joutuminen silmiin tai iholle voi aiheuttaa silmä-/ihoärsytystä. Huuhtele silmät/iho huolellisesti, jos ne joutuvat kosketuksiin pesu- tai huuhteluaineiden kanssa. Pidä pesu- ja huuhteluaineet poissa lasten ulottuvilta.

Asennus

Varoitus

Sähköiskun/tulipalon/ aineellisten vahinkojen/ laitevaurioiden vaara!

Jos laitetta ei asenneta asianmukaisesti, se voi aiheuttaa vaaran. Varmista seuraavat seikat:

- Pistorasian verkkojännitteen pitää vastata laitteessa ilmoitettua jännitearvoa (arvokilpi). Kytkeyt kuormitukset ja tarvittava sulakesuojaus on merkitty arvokilpeen.
- Laitteen virransaantia ei saa toteuttaa ulkoisen kytkentäelementin kuten ajastimen kautta, eikä sitä saa liittää virtapiiriin, jonka jokin käyttölaite kytkee säännöllisesti päälle ja pois päältä.
- Verkkopistokkeen ja suojakosketinpistorasian pitää vastata toisiaan ja maadoitus pitää olla oikein asennettu.
- Asennuksen johdon halkaisijan pitää olla riittävä.

- Verkkopistokkeeseen pitää päästä aina vapaasti käsiksi. Jos tämä ei ole mahdollista, voimassa olevien turvallisuusmääräysten täyttämiseksi on kiinteään liitäntään asennettava katkaisin (kaikkinaapainen vaihtokytkin) sähköasennusta koskevien säädösten mukaan.
- Jos käytät vikavirtasuojakytkintä, käytä ainoastaan seuraavalla merkinnällä varustettua kytkintä: . Tämä merkintä on ainoa tapa varmistaa, että tuote täyttää kaikki asianmukaiset määräykset.

Varoitus

Sähköiskun/tulipalon/ aineellisten vahinkojen/ laitevaurioiden vaara!

Jos laitteen verkkovirtajohtoon tehdään muutoksia tai se on vaurioitunut, seurauksena voi olla sähköisku, oikosulku tai ylikuumentumisesta aiheutuva tulipalo.

Verkkojohtoa ei saa taittaa, kiertää, jättää puristuksiin, rikkoa tai muuttaa eikä se saa olla kosketuksissa lämpölähteiden kanssa.

Varoitus

Tulipalon/aineellisten vahinkojen/laitevaurioiden vaara!

Jatkojohtojen ja pistorasiajakajien käyttö voi aiheuttaa ylikuumentumisen tai oikosulun seurauksena tulipalon.

Liitä laite suoraan maadoitettuun pistorasiaan, joka on asennettu oikein. Älä käytä jatkojohtoja, pistorasiajakajia tai haaroitusliittimiä.

Varoitus

Henkilövahinkojen/aineellisten vahinkojen/laitevaurioiden vaara!

- Laite voi täristä tai liikkua käytön aikana, minkä seurauksena voi syntyä henkilövahinkoja tai aineellisia vahinkoja. Sijoita laite puhtaalle, tasaiselle ja tukevalle pinnalle ja tasapainota se vesivaa'an ja säätöjalkojen avulla.

- Laitteen virheellinen sijoitus (torniasennus) pesukoneen päälle voi aiheuttaa henkilövahinkoja, aineellisia vahinkoja ja/tai laitevaurioita. Jos laite sijoitetaan pesukoneen päälle, pesukoneen syvyyden ja leveyden on oltava vähintään samat kuin laitteen vastaavat mitat, ja se on asennettava tukevasti paikalleen käyttämällä sopivaa liitântäsarjaa. → *Sivu 17* Laite PITÄÄ asentaa paikalleen kyseisen liitântäsarjan avulla. Laitteen muunlainen torniasennus on kielletty.
- Jos nostat tai siirrät laitetta laitteen ulkonevista osista (esimerkiksi laitteen luukku), kyseiset osat voivat rikkoutua ja aiheuttaa loukkaantumisen. Älä siirrä laitetta laitteen mistään ulkonevista osista.



Varoitus

Loukkaantumisvaara!

- Laite on hyvin painava. Sen nostaminen voi aiheuttaa loukkaantumisen. Älä nosta laitetta yksin.
- Laitteessa on teräviä reunoja, jotka voivat aiheuttaa viiltoja käsiin. Älä koske laitteen teräviin reunoihin. Käytä suojakäsineitä, kun nostat laitetta.

- Jos letkuja ja verkkojohtoja ei ole vedetty oikein, ne saattavat aiheuttaa kompastumisvaaran, josta voi seurata henkilövahinkoja. Vedä letkut ja johdot siten, että ne eivät aiheuta kompastumisvaaraa.

Toiminta



Varoitus

Räjähdyks-/tulipalovaara!

Liuttimien, öljyn, vahan, vahanpoistoaineen, maalin, rasvan tai tahrannoistoaineen kanssa kosketuksissa ollut pyykki voi syttyä palamaan koneellisesti kuivattaessa tai aiheuttaa laitteen räjähtämisen. Ota sen tähden huomioon seuraavaa:

- Pese pyykki pesuaineella ja huuhtelee huolellisesti lämpimällä vedellä ennen kuin kuivaat sitä koneessa.
- Älä kuivaa pyykkiä koneessa, jos pyykkiä ei ole ensin pesty.
- Älä käytä laitetta, jos olet käyttänyt tekstiilien puhdistukseen teollisuuskemikaaleja.

⚠ Varoitus**Räjähdykset/tulipalovaara!**

- Nukkasihtiin jäänyt materiaali voi syttyä palamaan kuivauksen aikana tai aiheuttaa jopa laitteen syttymisen tai räjähtämisen. Puhdista nukkasuodatin säännöllisesti.
- Tietyn esineet voivat syttyä palamaan kuivauksen aikana tai aiheuttaa jopa laitteen syttymisen tai räjähtämisen. Poista mahdolliset sytyttimet ja tulitikut vaatteiden taskuista.
- Jos laitteen lähellä on hiilipölyä tai jauhoja, seurauksena voi olla räjähdys. Huolehdi siitä, että laitteen ympäristö on puhdas, kun käytät laitetta.

⚠ Varoitus**Tulipalon/aineellisten vahinkojen/laitevaurioiden vaara!**

Laitte sisältää R290-kylmäainetta, joka on ympäristöystävällinen mutta syttyvä kaasu. Pidä avotuli ja sytytyslähteet poissa laitteen luota.

**⚠ Varoitus****Tulipalon/aineellisten vahinkojen/laitevaurioiden vaara!**

Jos keskeytät ohjelman ennen kuivausjakson päättymistä, pyykki ei ehdi jäähtyä tarpeeksi ja voivat syttyä palamaan tai seurauksena voi olla myös aineellisia vahinkoja tai laitevaurioita.

- Koneessa olevaa pyykkiä ei lämmitetä kuivausjakson viimeisimmän osion aikana (jähdytysjakso). Näin varmistetaan turvallisen lämpötilan säilyminen ja vältetään mahdollisten vahinkojen syntyminen.
- Älä kytke laitetta pois päältä ennen kuivausjakson päättymistä, ellei tyhjennä välittömästi kaikkia pyykkejä koneesta ja levitä niitä erilleen jäähtymään.

⚠ Varoitus**Myrkytysvaara/aineellisten vahinkojen vaara!**

Kondenssivesi ei ole juomakelpoista, ja siinä olla nukkaa. Epäpuhtauksia sisältävä kondenssivesi voi olla terveydelle vaarallista ja aiheuttaa aineellisia vahinkoja. Älä niele vettä tai käytä sitä muuhun tarkoitukseen.

Varoitus

Myrkytysvaara!

Liuottimia sisältävistä puhdistusaineista, kuten rasvanpoistoaineesta, voi vapautua ilmaan myrkyllisiä höyryjä.

Älä käytä liuottimia sisältäviä puhdistusaineita.

Varoitus

Loukkaantumiswaara!

- Jos varaat painosi laitteen auki olevaan luukkuun tai istut sen päälle, laite voi kallistua ja seurauksena voi olla loukkaantuminen. Älä varaa painoasi laitteen luukkuun, kun se on auki.
- Jos kiipeät laitteen päälle, laitteen kansilevy voi rikkoontua ja seurauksena voi olla loukkaantuminen. Älä kiipeä laitteen päälle.
- Jos kosket rumpuun rummun pyöriessä, voit loukata kätesi. Odota, että rumpu on lakannut pyörimästä.

Huomio!

Aineellisten vahinkojen/laitevaurioiden vaara

- Jos laitteen pyykkimäärä ylittää enimmäistäyttömäärän, laite ei välttämättä toimi oikein tai seurauksena voi olla aineellisia vahinkoja tai laitevaurioita. Älä ylitä kuivan pyykin enimmäistäyttömäärää. Noudata kullekin ohjelmalle ilmoitettuja enimmäistäyttömääriä.
- Jos käytät laitetta ilman nukanerotinta (siis nukkasuodatinta, nukkeräjäjä, laitteen varusteista riippuen) tai jos nukanerotin on epätäydellinen tai rikki, seurauksena voi olla laitevaurioita. Älä käytä laitetta ilman nukanerotinta tai jos nukanerotin on epätäydellinen tai rikki.
- Kevyet esineet tai kappaleet, kuten hiukset ja nukka voivat joutua imun seurauksena ilmanottoaukkoon, kun laite on käynnissä. Huolehdi siitä, että niitä ei ole laitteen lähellä.

- Vaahтомуovissa ja vaahtokumissa voi tapahtua muodonmuutoksia, tai ne voivat sulaa, jos niitä kuivataan laitteessa. Älä kuivaa laitteessa tekstiilejä, jotka sisältävät vaahтомуovia tai vaahtokumia.
- Jos annostelet laitteeseen virheellisen määrän pesu-, huuhtelu- tai tahrannoistainetta, seurauksena voi olla aineellisia vahinkoja tai laitevaurioita. Käytä pesu-/huuhtelu-/tahrannoistainetta valmistajan ohjeiden mukaan.
- Jos laite ylikuumenee, se ei välttämättä toimi oikein tai seurauksena voi olla aineellisia vahinkoja tai laitevaurioita. Varmista, että laitteen ilmanottoaukko ei ole koskaan tukossa, kun laite on käynnissä. Huolehdi lisäksi laitteen ympärillä olevan alueen asianmukaisesta tuuletuksesta.

Puhdistus/huolto

Varoitus **Hengenvaara!**

Laitte toimii sähköllä. Jännitteisten komponenttien koskettaminen aiheuttaa sähköiskun vaaran. Ota sen tähden huomioon seuraavaa:

- Kytke laite pois päältä. Katkaise laitteesta virta (irrota laitteen verkkopistoke pistorasiasta).
- Älä koske virtajohtoon märillä käsillä.
- Kun irrotat verkkopistokkeen pistorasiasta, vedä aina pistokkeesta äläkä verkkojohdosta. Muutoin verkkojohto voi vaurioitua.
- Älä tee laitteeseen tai sen ominaisuuksiin mitään teknisiä muutoksia.
- Laitteen korjaustöitä ja muita vastaavia toimenpiteitä saa tehdä ainoastaan huoltopalvelumme edustaja tai sähköasentaja. Sama koskee laitteen verkkojohdon vaihtoa (tarvittaessa).
- Varaosana myytäviä verkkojohtoja voi tilata asiakaspalvelustamme.

 **Varoitus**

Myrkytysvaara!

Liuottimia sisältävistä puhdistusaineista, kuten rasvanpoistoaineesta, voi vapautua ilmaan myrkyllisiä höyryjä.

Älä käytä liuottimia sisältäviä puhdistusaineita.

 **Varoitus**

Sähköiskun/aineellisten vahinkojen/laitevaurioiden vaara!

Jos laitteeseen pääsee kosteutta, seurauksena voi olla oikosulku.

Älä käytä paine- tai höyrypesuria, vesilettoa tai ruiskupistoolia laitteen puhdistukseen.

 **Varoitus**

Henkilövahinkojen/aineellisten vahinkojen/laitevaurioiden vaara!

Muiden merkkien toimittamien varaosien ja lisävarusteiden käyttö on vaarallista: seurauksena voi olla henkilövahinkoja, aineellisia vahinkoja tai laitevaurioita. Käytä turvallisuusyistä vain alkuperäisiä varaosia ja lisävarusteita.

Huomio!

Aineellisten vahinkojen/laitevaurioiden vaara

Tahrannoista ja pyykin esikäsittelyyn tarkoitetut aineet (esimerkiksi tahrannoista aineet, esikäsittelysuihkeet jne.) voivat aiheuttaa vaurioita, jos ne joutuvat kosketuksiin laitteen pintojen kanssa. Ota sen tähden huomioon seuraavaa:

- Huolehdi siitä, etteivät kyseiset aineet joudu kosketuksiin laitteen pintojen kanssa.
- Puhdista laite pelkällä vedellä ja kostealla pehmeällä liinalla.
- Poista mahdolliset pesuaineet, suihkeet tai muut jäämät välittömästi.



Säästövinkejä

- Linkoa pyykki ennen kuivausta. Kuivempi pyykki lyhentää ohjelman kestoa ja pienentää energiankulutusta.
- Käytä hyväksesi ohjelmien suurin sallittu täyttömäärä.

Huomautus: Suurimman sallitun täyttömäärän ylittäminen pidentää ohjelman kestoa ja lisää energiankulutusta.

- Käytä laitetta tuuletetussa huoneessa ja pidä laitteen ilmantuloaukko vapaana, jotta varmistat ilmanvaihdon.
- Poista nukka laitteesta säännöllisesti. Nukan likaama laite pidentää ohjelman kestoa ja lisää energiankulutusta.
- Jos laite on ennen ohjelman käynnistämistä tai ohjelman päättymisen jälkeen pidemmän aikaa käyttämättä, laite kytkeytyy automaattisesti energiansäätötilaan. Näyttö ja merkkivalot sammuvat muutaman minuutin kuluttua ja  (Käynnistys/Tauko) vilkkuu. Energiansäätötila päättyy, kun käytät taas laitetta, esimerkiksi avaat ja suljet luukun.
- Jos laite on energiansäätötilassa pidemmän aikaa käyttämättä, laite kytkeytyy automaattisesti pois päältä.

Huomautus: Jos Wi-Fi on aktivoitu, laite ei kytkeydy automaattisesti pois päältä.



Laitteen asennus ja liitäntä

Toimituksen sisältö

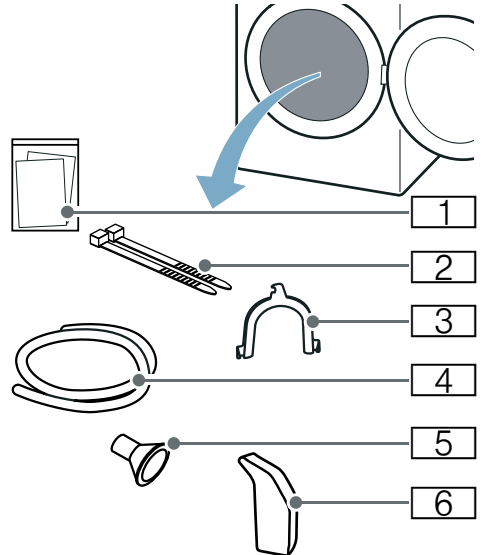

- 1 Ohjeet (esim. Käyttö- ja asennusohje)
- 2 Kiinnitysmateriaali
- 3 Kaari poistovesiletkun kiinnittämistä varten
- 4 Poistovesiletku
- 5 Liitäntäadapteri
- 6 Vesikannu

1. Poista kaikki pakkausmateriaali ja suojakalvot laitteesta.
2. Avaa luukku.
3. Poista kaikki varusteet rummusta. Nyt voit asentaa ja liittää laitteen.

Huomio!

Esine- ja laitevauriot

Rumpuun jääneet esineet, joita ei ole tarkoitettu käytettäväksi laitteessa, voivat aiheuttaa esine- ja laitevaurioita. Poista nämä esineet ja kaikki varusteet rummusta.

Laitteen asennus

Varoitus **Hengenvaara!**

Lapset voivat lukita itsensä laitteen sisään ja joutua näin hengenvaaraan.

- Älä sijoita laitetta oven taakse, sillä se voi estää laitteen luukun avautumisen osittain tai kokonaan.
- Kun laite on tullut käyttöikänsä päähän, irrota verkkopistoke pistorasiasta **ennen** verkkojohdon katkaisua. Riko sen jälkeen laitteen luukun lukko.

Varoitus **Räjähdykset/tulipalovaara!**

Jos laitteen lähellä on hiilipölyä tai jauhoja, seurauksena voi olla räjähdys. Huolehdi siitä, että laitteen ympäristö on puhdas, kun käytät laitetta.

Varoitus **Tulipalon/aineellisten vahinkojen/laitevaurioiden vaara!**

Laite sisältää R290-kylmäainetta, joka on ympäristöystävällinen mutta syttyvä kaasu.

Pidä avotuli ja sytytyslähteet poissa laitteen luota.



Varoitus **Henkilövahinkojen/aineellisten vahinkojen/laitevaurioiden vaara!**

- Laite voi täristä tai liikkua käytön aikana, minkä seurauksena voi syntyä henkilövahinkoja tai aineellisia vahinkoja. Sijoita laite puhtaalle, tasaiselle ja tukevalle pinnalle ja tasapainota se vesiva'lan ja säätöjalkojen avulla.

- Laitteen virheellinen sijoitus (torniasennus) pesukoneen päälle voi aiheuttaa henkilövahinkoja, aineellisia vahinkoja ja/tai laitevaurioita. Jos laite sijoitetaan pesukoneen päälle, pesukoneen syvyyden ja leveyden on oltava vähintään samat kuin laitteen vastaavat mitat, ja se on asennettava tukevasti paikalleen käyttämällä sopivaa liitäntäasarjaa. → *Sivu 17* Laite PITÄÄ asentaa paikalleen kyseisen liitäntäasarjan avulla. Laitteen muunlainen torniasennus on kielletty.
- Jos nostat tai siirrät laitetta laitteen ulkonevista osista (esimerkiksi laitteen luukku), kyseiset osat voivat rikkoutua ja aiheuttaa loukkaantumisen. Älä siirrä laitetta laitteen mistään ulkonevista osista.

Varoitus **Loukkaantumisvaara!**

- Laite on hyvin painava. Sen nostaminen voi aiheuttaa loukkaantumisen. Älä nosta laitetta yksin.
- Laitteessa on teräviä reunoja, jotka voivat aiheuttaa viiltoja käsiin. Älä koske laitteen teräviin reunoihin. Käytä suojakäsineitä, kun nostat laitetta.

Huomio! **Aineellisten vahinkojen/laitevaurioiden vaara**

Jos laite ylikuumenee, se ei välttämättä toimi oikein tai seurauksena voi olla aineellisia vahinkoja tai laitevaurioita. Varmista, että laitteen ilmanottoaukko ei ole koskaan tukossa, kun laite on käynnissä. Huolehdi lisäksi laitteen ympärillä olevan alueen asianmukaisesta tuuletuksesta.

Huomio!**Esine- ja laitevauriot**

Laitteen toiminta on testattu tehtaalla ennen sen toimittamista, ja laitteessa voi olla jäännösvettä. Tämä jäännösvesi voi valua ulos, jos laitetta kallistetaan yli 40°.

Asenna laite paikalleen seuraavasti:

1. Sijoita laite puhtaalle, tasaiselle ja vakaalle alustalle.
2. Tarkasta laitteen sijoitus vesivaa'alla.

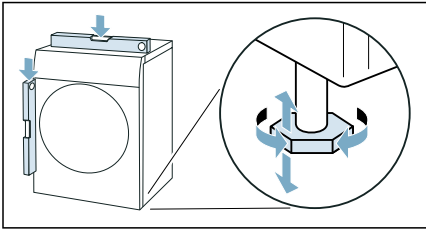

3. Jos tarpeen, aseta laite uudelleen vaakasuoraan kiertämällä laitteen jalkoja.

Nyt voit liittää laitteen.

Huomautuksia

- Laitteen on oltava tukevasti lattialla kaikkien jalkojen varassa.
- Jos laite on sijoitettu virheellisesti, seurauksena voi olla häiriöääniä, värinöitä ja rummun epätasainen käynti, ja laitteesta voi valua ulos jäännösvettä.

Laitteen liittäminen**⚠ Varoitus****Sähköiskun/tulipalon/aineellisten vahinkojen/laitteavurioiden vaara!**

Jos laitetta ei asenneta asianmukaisesti, se voi aiheuttaa vaaran. Varmista seuraavat seikat:

- Pistorasian verkkojännitteen pitää vastata laitteessa ilmoitettua jännitearvoa (arvokilpi). Kytkeyty kuormitukset ja tarvittava sulakesuojaus on merkitty arvokilpeen.
- Laitteen virransaantia ei saa toteuttaa ulkoisen kytkentäelementin kuten ajastimen kautta, eikä sitä saa liittää virtapiiriin, jonka jokin käyttölaite kytkee säännöllisesti päälle ja pois päältä.
- Verkkopistokkeen ja suojakosketinpistorasian pitää vastata toisiaan ja maadoitus pitää olla oikein asennettu.
- Asennuksen johdon halkaisijan pitää olla riittävä.
- Verkkopistokkeeseen pitää päästä aina vapaasti käsiksi. Jos tämä ei ole mahdollista, voimassa olevien turvallisuusmääräysten täyttämiseksi on kiinteään liitäntään asennettava katkaisin (kaikkinapainen vaihtokytkin) sähköasennusta koskevien säädösten mukaan.
- Jos käytät vikavirtasuojakytkintä, käytä ainoastaan seuraavalla merkinnällä varustettua kytkintä: . Tämä merkintä on ainoa tapa varmistaa, että tuote täyttää kaikki asianmukaiset määräykset.



Varoitus

Sähköiskun/tulipalon/aineellisten vahinkojen/laitteavurioiden vaara!

Jos laitteen verkkovirtajohtoon tehdään muutoksia tai se on vaurioitunut, seurauksena voi olla sähköisku, oikosulku tai ylikuumenemisesta aiheutuva tulipalo.

Verkkojohtoa ei saa taittaa, kiertää, jättää puristuksiin, rikkoa tai muuttaa eikä se saa olla kosketuksissa lämpölähteiden kanssa.



Varoitus

Tulipalon/aineellisten vahinkojen/laitteavurioiden vaara!

Jatkojohtojen ja pistorasiajakajien käyttö voi aiheuttaa ylikuumenemisen tai oikosulun seurauksena tulipalon. Liitä laite suoraan maadoitettuun pistorasiaan, joka on asennettu oikein. Älä käytä jatkojohtoja, pistorasiajakajia tai haaroitusliittimiä.



Varoitus

Loukkaantumisvaara!

Jos letkuja ja verkkojohtoja ei ole vedetty oikein, ne saattavat aiheuttaa kompastumisvaaran, josta voi seurata henkilövahinkoja.

Vedä letkut ja johdot siten, että ne eivät aiheuta kompastumisvaaraa.

Liitä laite seuraavasti:

1. Liitä poistovesiletku. → *Sivu 42*

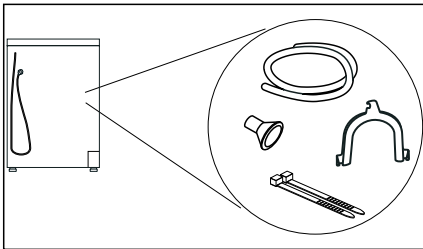

2. Liitä laitteen verkkopistoke tätä tarkoitusta varten olevaan pistorasiaan.

3. Tarkasta, että verkkopistoke on kunnolla paikallaan. Laitte on nyt käyttövalmis.

Huomio!

Esine- ja laitevauriot

Laitte sisältää kylmäainetta ja laite voi vaurioitua, jos sitä käytetään välittömästi kuljetuksen jälkeen.

Anna laitteen seistä paikallaan ennen käyttöönottoa kahden tunnin ajan.

Huomautus: Jos olet epävarma, teetä liittäminen alan ammattiasentajalla.

Ennen ensimmäistä käyttöä

Ennen laitteen käyttöönottoa:

Tarkasta, että laitteessa ei ole näkyviä vaurioita. Älä ota vaurioitunutta laitetta käyttöön. Käänny ongelmatapauksessa myyjäiliikkeen tai huoltopalvelumme puoleen.

Huomautus: Laitte on käyttövalmis, kun se on asennettu ja liitetty asianmukaisesti. Muita toimenpiteitä ei tarvita.

Lisävarusteet

Tilaa lisävarusteet* huoltopalvelusta:

■ **Villavaatekori:**

Kuivaa tai raikasta yksittäiset villatekstiilit, urheilujalkineet ja pehmolelut villavaatekorissa.

– Tilausnumero: **WMZ20600**.

■ **Jalusta:**

Kuivausrummun korottaminen jalustalla helpottaa laitteen täyttämistä ja tyhjentämistä. Voit kantaa pyykkiä jalustan laatikkoon integroidulla pyykkikorilla.

– Tilausnumero: —.

■ **Pesutornin liittosarja:**

Kuivausrumpu voidaan sijoittaa tilaa säästään sopivan samansyvyisen ja -levyisen pyykinpesukoneen päälle. Kiinnitä kuivausrumpu vain tämän liittosarjan avulla pesukoneen päälle.

– Tilausnumero, mukana vedettävä työtaso: **WTZ11400**

– Tilausnumero, ilman ulosvedettävää työtasoa: **WTZ20410**.

■ **Liitäntäsarja:**

Voit johtaa laitteen kondenssiveden valinnaisesti poistovesiletkun kautta poistoveteen. Tässä tapauksessa kondenssivesisäiliötä ei tarvitse tyhjentää kuivauksen aikana tai jokaisen kuivauksen jälkeen.

Tilausnumero: —

– **Y-liitäntän adapteri vedenpoistoa varten**

Jos olet liittänyt samaan poistoliitäntään pesukoneen, voit kiinnittää vedenpoistoletkun ja liitäntäsarjan poistoletkun adapterilla poistoliitäntään.

Tilausnumero: **15000490**





* laitteen varusteista riippuen

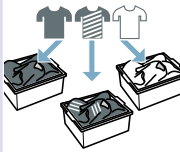
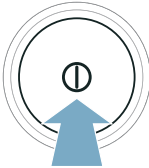

Pikakäyttöohje

Huomautus:

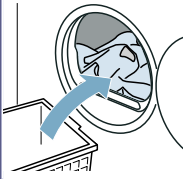
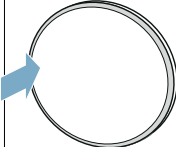
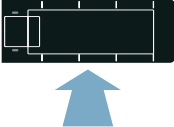
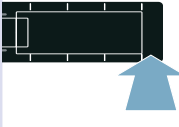
Laite on sijoitettava ja liitettävä asianmukaisesti. → *Sivu 13*

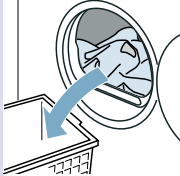
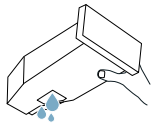
1	Ennen ohjelman käynnistämistä:	 <p>Lajittele pyykki.</p>	 <p>Kytke laite päälle.</p>	 <p>Valitse ohjelma.</p>	
		 <p>Avaa luukku ja laita pyykki rumpuun.</p>	 <p>Sulje luukku.</p>	 <p>Tarvittaessa: muuta ohjelma-asetuksia.</p>	 <p>Käynnistä ohjelma.</p>
		 <p>Kytke laite pois päältä.</p>	 <p>Avaa luukku ja poista pyykki.</p>	 <p>Tyhjennä kondenssivesisäiliö.</p>	

Tutustuminen laitteeseen

Yleiskuva laitteesta

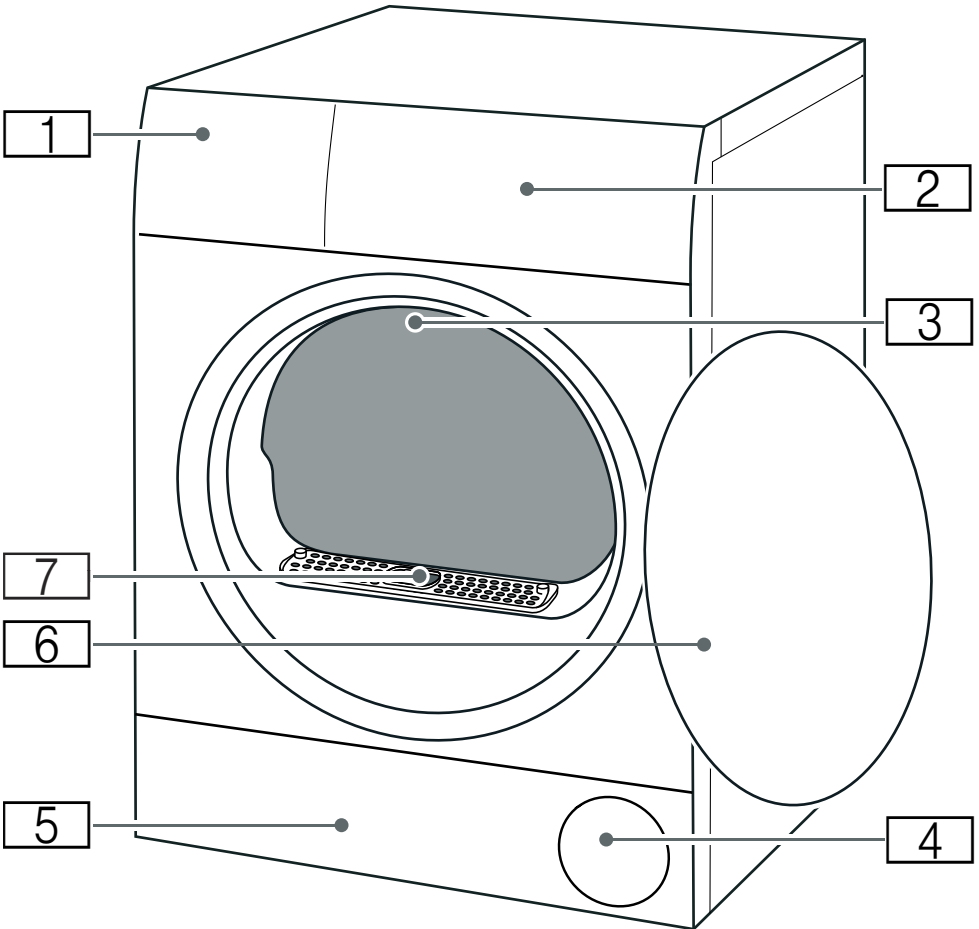

- 1** Kondenssivesisäiliö → *Sivu 30*
- 2** Etulevy
- 3** Rummun sisävalo (laitteen varustuksesta riippuen)
- 4** Tuuletusritilä
- 5** Pohjaosan huoltoluukku → *Sivu 45*
- 6** Luukku
- 7** Ilmakanavan suojus (ei saa poistaa)

Etulevy

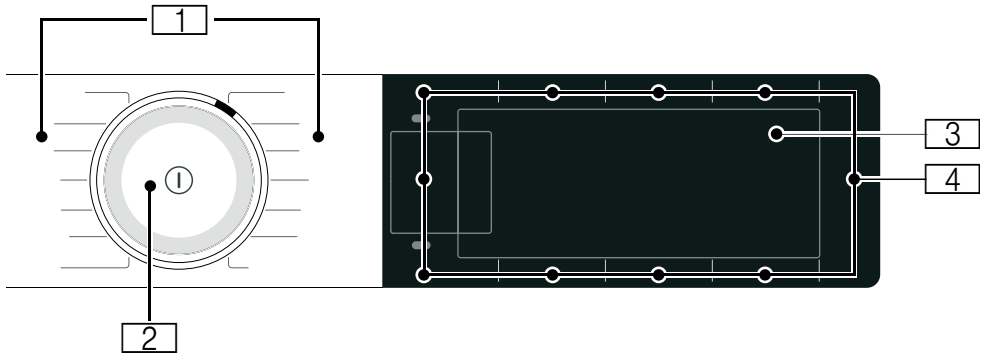

1

Ohjelmat

2

Ohjelmavalitsin

■ Kierrä: ohjelman asettaminen

■ Paina: laitteen kytkeminen päälle/pois päältä

3

Näyttö

Asetusten ja tietojen näyttö

4









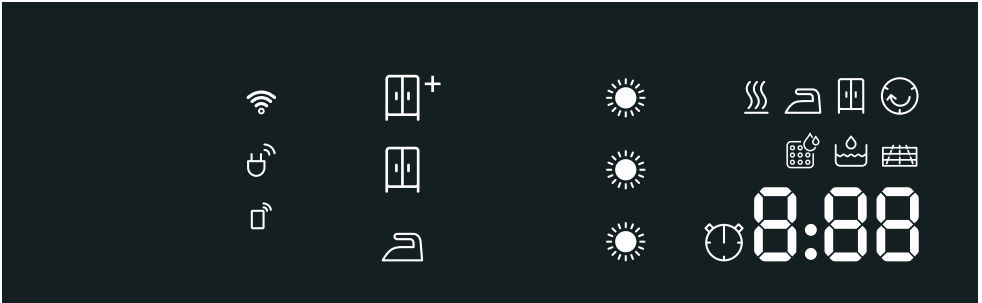









Valitsimet











ohjelmien asetuksia ja lisätoimintoja/laiteasetuksia varten





Näyttö





Näyttö	Kuvaus	Ohjeita
	Ohjelman tila:	palaa: tilinäyttö
	Ryppyjenpoisto	
	Kuivaus	
	Silityskuiva	
	Kaappikuiva	
	Rypistymisestä	
	Tauko	
End	Ohjelman päätyminen	
	Kuivaustavoite	Kuivaustavoite  Kaappikuiva plus aktivoitu
		Kuivaustavoite  Kaappikuiva aktivoitu
		Kuivaustavoite  Silityskuiva aktivoitu
	Kuivausaste	Kuivausaste kuivaustavoitetta varten aktivoitu
		
		
		
esim. 1:27	Ohjelman kesto	Ohjelman arvioitu kesto tunteina ja minuutteina.
3h	Ohjelman päätyminen	Ohjelman päättymisen siirtäminen tunteina, kun olet aktivoinut ajastusajan.
	Aikaohjattu ohjelma	Aikaohjattu ohjelma aktivoitu
	Wi-Fi	<ul style="list-style-type: none"> ■ pois päältä: Wi-Fi on deaktivoitu ja laite ei ole enää yhdistetty kotiverkkoon. ■ vilkkuu: Laite yrittää muodostaa yhteyden kotiverkkoon. ■ palaa: Wi-Fi on aktivoitu ja laite on yhdistetty kotiverkkoon.





























	Etäkäynnistys	palaa: kaukokäynnistystoiminto on aktivoitu. → <i>Sivu 25</i>
	Energianhallinta	palaa: Laite on yhdistetty Smart Energy System -järjestelmään (energianhallinta) (ei käytettävissä kaikissa maissa)
	Tyhjennä kondenssivesisäiliö → <i>Sivu 30</i>	<ul style="list-style-type: none"> ■ Tyhjennä kondenssivesisäiliö, ja aseta se paikalleen. → <i>Sivu 30</i> Paina sen jälkeen  (Käynnistys/Tauko). ■ Puhdista kondenssivesisäiliön sihti. ■ Jos laitteeseen on asennettu valinnainen poistovesiletku*, varmista, että poistovesiletku: <ul style="list-style-type: none"> - on liitetty oikein. → <i>Sivu 42</i> - on asennettu ilman taitteita. - ei ole tukossa, esim. kertymien takia. ■ Suorita laitteen tehohoito. ■ Tarkasta, onko pohjaosaan päässyt vieraita esineitä. Avaa huoltoluukku ja poista vieraat esineet.
	Pohjaosa	Pohjaosan puhdistaminen → <i>Sivu 45</i>
	Lämmönvaihtimen automaattinen huuhtelu	Lämmönvaihdin puhdistuu automaattisesti. Älä vedä kondenssivesisäiliötä pois paikaltaan näytössä näkyvän toimenpiteen aikana äläkä keskeytä ohjelmaa.
	Vesisäiliö	Täytä vesisäiliö kylmällä puhtaalla vesijohtovedellä rypypjenpoistotoimintoa varten. → <i>Sivu 39</i> Paina  (Käynnistys/Tauko).
	Kevyt laitehuolto	Tämä ei ole vika. Kun laitetta on käytetty jonkin aikaa, laite suosittelee automaattisesti tekemään kevyen laitehuollon. Suorita kevyt laitehuolto. → <i>Sivu 51</i>
	CoolDown	<p>Lämpötila voi kuivattaessa nousta korkeaksi. CoolDown-prosessi laskee pyykin vahingoittumisen estämiseksi lämpötilaa, kun:</p> <ul style="list-style-type: none"> ■ pysäytät ohjelman tauon ajaksi ■ keskeytät ohjelman ■ kytket laitteen pois päältä sovelluksen avulla <p>CoolDown käynnistyy vasta 30 sekunnin kuluttua sen jälkeen, kun ohjelma on pysäytetty, keskeytetty tai kytketty sovelluksen avulla pois päältä. Laitetta voidaan käyttää edelleen CoolDown-prosessin aikana.</p> <p>Huomautuksia</p> <ul style="list-style-type: none"> ■ Rumpu pyörii CoolDown-prosessin kuluessa edelleen myös taukotilassa. ■ Älä muuta ohjelmaa CoolDown-prosessin kuluessa. ■ Lämpötilan säätö voi kestää aina 10 minuuttiin saakka.









 **Ohjelmataulukko**

Ohjelma	Maksimitäyttömäärä
Ohjelman nimi Lyhyt kuvaus ohjelmasta ja/tai minkä tyyppisille tekstiileille se sopii.	suurin sallittu täyttömäärä tekstiilien kuivapainoon perustuen
Puuvilla  Kulutusta kestävät, valkopesun kestävät tekstiilit, jotka ovat puuvillaa tai pellavaa.	9 kg
Synteettiset Tekstiilit, jotka ovat synteettistä materiaalia tai sekoitekuitua.	3,5 kg
Mix Sekalainen pyykki, jossa on puuvillaisia ja synteettisiä tekstiilejä.	3 kg
Hienopesu Hellävaraista käsittelyä vaativat, pesunkestävät tekstiilit, jotka ovat esim. satiinia, synteettistä materiaalia tai sekoitekuitua.	2 kg
Villan viimeistely Konepesunkestävä villa tai villasekoitetta olevat tekstiilit.	0,5 kg
Huomautuksia <ul style="list-style-type: none"> ■ Tekstiilit tulevat pöyheiksi, mutta niitä ei kuivata. ■ Poista tekstiilit koneesta, kun ohjelma on päättynyt, ja anna niiden kuivua. 	
Aikaohjelma lämmin Aikaohjelma kaikille tekstiilityypeille paitsi silkille. Sopii esikuivatulle tai vain vähän kostealle pyykille ja monikerroksisten, paksujen tekstiilien jälkikuivaukseen. Yksittäisten tekstiilien kuivaamiseen.	3 kg suurin sallittu täyttömäärä villalle/pehmoleluille korissa: 1 korillinen suurin sallittu täyttömäärä kengille korissa: 1 pari
Huomautuksia <ul style="list-style-type: none"> ■ Kuivaa villa, urheilujalkineet ja pehmolelut vain villavaatekorissa. ■ Aikaohjatussa ohjelmassa pyykin jäännöskosteutta ei tunnisteta automaattisesti. Jos pyykki on kuivauksen jälkeen vielä liian kosteaa, toista ohjelmaa ja pidennä tarvittaessa ohjelman kestoa. 	
Smart Dry  Sen jälkeen kun olet pessyt pyykin pesukoneessa, kuivausrummussa suositellaan sopivaa ohjelmaa pyykin kuivaamiseksi. Lisätietoja: → <i>Sivu 38</i>	ohjelmasuosituksesta riippuen
Huomautuksia <ul style="list-style-type: none"> ■ Pyykinpesukoneen pitää olla Home Connect -kelpoinen. ■ Pyykinpesukoneen ja kuivausrummun pitää olla yhdistettyjä kotiverkkoon ja rekisteröityjä Home Connect -sovellukseesi. 	

<p>Business </p> <p>Aikaohjelma ryppyjen ja ilmasta peräisin olevien hajujen (esimerkiksi tupakansavu) vähentämiseen. Soveltuu kuiville, vähän käytetyille puvuille, pikkutakeille ja housuille, jotka kehoitetaan pesettämään pesulassa ja joita ei saa pestä pyykinpesukoneessa. Lisätietoja: → <i>Sivu 39</i></p> <p>Huomautuksia</p> <ul style="list-style-type: none"> ■ Tekstiilejä ei kuivata tai puhdisteta. ■ Ohjelma ei sovellu ohuille, kevyille kesäpuvuille. ■ Poista tekstiilit koneesta heti ohjelman päätyttyä, jotta vältät rypistymisen. 	<p>1 kokopuku (1 takki ja 1 housut/hame)</p>
<p>5 Kauluspaitaa </p> <p>Aikaohjelma ryppyjen ja ilmasta peräisin olevien hajujen (esimerkiksi tupakansavu) vähentämiseen. Soveltuu kuiville, vähän käytetyille paidoille ja puseroille. Lisätietoja: → <i>Sivu 39</i></p> <p>Huomautuksia</p> <ul style="list-style-type: none"> ■ Tekstiilejä ei kuivata tai puhdisteta. ■ Poista tekstiilit koneesta heti ohjelman päätyttyä, jotta vältät rypistymisen. 	<p>2-5 paitaa</p>
<p>1 Kauluspaita </p> <p>Aikaohjelma ryppyjen ja ilmasta peräisin olevien hajujen (esimerkiksi tupakansavu) vähentämiseen. Soveltuu kuiville, vähän käytetyille paidoille ja puseroille. Lisätietoja: → <i>Sivu 39</i></p> <p>Huomautuksia</p> <ul style="list-style-type: none"> ■ Tekstiilejä ei kuivata tai puhdisteta. ■ Poista tekstiilit koneesta heti ohjelman päätyttyä, jotta vältät rypistymisen. 	<p>1 paita tai 1 pusero</p>
<p>Kauluspaidat</p> <p>Paidat/puserot, jotka ovat puuvillaa, pellavaa, synteettistä materiaalia tai sekoitekuitua.</p> <p>Huomautus: Silitä pyykki kuivauksen jälkeen tai ripusta se kuivumaan. Jäännöskosteus jakautuu silloin tasaisesti.</p>	<p>1,5 kg</p>
<p>Pyyhkeet</p> <p>Kulutusta kestävät puuvillaiset pyyheliinat ja kylpytakit.</p>	<p>6 kg</p>
<p>Pika 40'</p> <p>Sekalainen pyykki, jossa synteettisiä tekstiilejä ja kevyttä puuvillaa.</p>	<p>1 kg</p>
<p>AllergyPlus</p> <p>Kulutusta kestävät tekstiilit.</p> <p>Huomautus: Ohjelmassa käytetään korkeampia lämpötiloja. Sopii erityisesti tavallista suurempien hygieniavaatimusten täyttämiseen.</p>	<p>4 kg</p>

P+ Asetukset

Ohjelma-asetus	Toiminto
Huomautus:	Eräitä asetuksia ei voida aktivoida kaikissa ohjelmissa. Aktivoidut asetukset näkyvät valitsimissa tai ne korostetaan kirkkaina näytössä. Voit muuttaa tai deaktivoida aktivoidut asetukset painamalla uudelleen kyseisiä valitsimia.
 (Etäkäynnistys)	Valitsemalla  (Etäkäynnistys) voit hyväksyä laitteen kaukokäynnistyksen Home Connect -sovelluksen kautta tai hakea näyttöön Home Connect -asetukset. Huomautuksia <ul style="list-style-type: none"> ■ Ota huomioon ympäristön lämpötiloja koskevat ohjeet → <i>Sivu 61</i>. ■ Laitteen luukun pitää olla kiinni ja laite pitää olla yhdistettynä kotiverkkoon, jotta kaukokäynnistys aktivoituu. ■ Kaukokäynnistys deaktivoituu turvallisuussyistä seuraavissa tapauksissa: <ul style="list-style-type: none"> ■ luukku avataan, ■ sähkökatko, ■ painetaan  (Käynnistys/Tauko) laitteessa, ■ painetaan  uudelleen lyhyesti, ■ painetaan  laitteen kytkemiseksi pois päältä.
 (Kuivausaste):	Kuivaustavoite määrittää sen, miten kosteaa tai kuivaa pyykki on ohjelman päätyttyä. Kun olet valinnut kuivaustavoitteen, se pysyy tallentuneena kyseiselle ohjelmalle myös laitteen pois päältä kytkemisen jälkeen. Poikkeus: puuvillan kohdalla eivät asetukset tallennu muistiin.
 Kaappikuiva plus	Vaikeasti kuivuvat monikerroksiset, paksut tekstiilit.
 Kaappikuiva	Normaalit, yksikerroksiset tekstiilit.
 Silityskuiva	Normaalit yksikerroksiset tekstiilit, joiden halutaan olevan kuivauksen jälkeen kosteita ja sopivan silitykseen tai ripustettaviksi kuivumaan.
 (Säädä kuivausaste)	Jos pyykki on kuivauksen jälkeen liian kosteaa, voit muuttaa kuivaustavoitteen kuivausastetta ja nostaa sitä vaiheittain  -    . Tämä pidentää ohjelman kestoa lämpötilan pysyessä samana. Jos olet muuttanut kuivausastetta tietylle kuivaustavoitteelle, asetukset pysyvät muistissa tätä ohjelmaa varten myös kuivausrummun pois päältä kytkemisen jälkeen.
   (Valmis)	Ennen ohjelman käynnistymistä voidaan ohjelman päättymistä viivästyttää valitsimilla  ja  enintään 24 tuntia. Näytössä näkyy asetettu tuntimäärä, esim. 8 h, ja ajastin laskee tätä aikaa alaspäin, kunnes ohjelma käynnistyy. Kun ohjelma käynnistetään, näytössä näkyy ohjelman kesto. Huomautus: Ota huomioon ympäristön lämpötiloja koskevat ohjeet → <i>Sivu 61</i> .
   (Valmis)	Kuivausaika  aikaohjelmille voidaan pidentää valitsimilla  ja  10 minuutin välein.
 / 	Valitsimilla  ja  voit muuttaa asetuksia.

 60' (Rypistymisesto 60´)  120' (Rypistymisesto 120´)	Rumpu pyörittää pyykkiä kuivauksen jälkeen säännöllisin välein rypistymisen estämiseksi. Voit aktivoida automaattisen rypistymisen estotoiminnon 60 minuutiksi (valitsemalla  60' (Rypistymisesto 60´)) tai 120 minuutiksi valitsemalla ( 120' (Rypistymisesto 120´)) tai deaktivoida toiminnon.
 (Varovainen kuivaus)	Matalampi lämpötila hellävaraista käsittelyä vaativille tekstiileille, kuten esim. polyakryyli tai elastaani, voi pidentää kuivauksen kestoa.
 (Käynnistys/Tauko)	Ohjelman käynnistäminen, keskeyttäminen ja pysäyttäminen.
Laiteasetus Toiminto	
Ohjeet laiteasetuksen muuttamisesta löydät kohdasta → <i>Sivu 31</i>	
 3 sek. (Lapsilukko 3 sek.)	Ohjauspaneelin lukitseminen tahattoman käytön estämiseksi.
 (Äänimerkki)	Valitsimella  (Äänimerkki) määrität, kuuluuko ohjelman päättymisen jälkeen äänimerkki. Kun asetus on valittu, valitsimen merkkivalo palaa ja äänimerkki on aktivoitu.



Pyykki

Pyykin esivalmistelu

Varoitus

Räjähdyksen-/tulipalovaara!

Tietyt esineet voivat syttyä palamaan kuivauksen aikana tai aiheuttaa jopa laitteen syttymisen tai räjähtämisen. Poista mahdolliset sytyttimet ja tulitikut vaatteiden taskuista.

Huomio!

Rummun ja tekstiilien vauriot

Rumpu ja tekstiilit voivat vaurioitua laitetta käytettäessä, jos tekstiilien taskuihin jää esineitä. Poista kaikki esineet kuten esim. metalliosat, tekstiilien taskuista.

Esivalmistele pyykki seuraavasti:

- Sido kangasvyöt, esiliinannauhat yms. yhteen tai käytä pesupussia.
- Sulje vetoketjut, hakaset, nepparit ja napit. Napita isot tekstiilit kuten tyynynpäälliset ja pussilakanat.
- Kuivaa pienet tekstiilit, esimerkiksi vauvan sukat, aina yhdessä isompien tekstiilien kuten pyyhkeiden kanssa.
- Käytä yksittäisille vaatekappaleille aikaohjattua ohjelmaa.
- Neulotut tekstiilit, kuten T-paidat ja trikoovaatteet, kutistuvat usein ensimmäisessä rumpukuivauksessa. Käytä hellävaraista ohjelmaa.
- Älä kuivaa siliäviä tekstiilejä liikaa. Liika kuivaaminen lisää pyykin rypistymistä.

- Eräät pesu- ja hoitoaineet kuten tärkki tai huuhteluaine sisältävät hiukkasia, jotka voivat tarttua kosteustunnistimen pintaan. Tämä voi häiritä tunnistimen toimintaa ja heikentää siten kuivaustulosta.

Huomautuksia

- Annostele pesu- ja hoitoaineet kuivattavan pyykin pesun yhteydessä valmistajan ohjeiden mukaan.
- Puhdista kosteustunnistin säännöllisesti → *Sivu 48* .

Pyykin lajittelu

Huomautus: Laita pyykki yksitellen laitteeseen. Vältä pyykkikääröjä, jotta kuivaustulos on hyvä.

Huomio!

Kuivausrumpu tai tekstiilit voivat vaurioitua

Rumpukuivaukseen soveltumaton pyykki voi kuivattaessa vaurioittaa laitetta ja pyykkiä. Lajittele pyykki ennen kuivausta hoito-ohjamerkinnän mukaan:

- Soveltuu rumpukuivaukseen
- Rumpukuivaus normaalissa lämpötilassa
- Rumpukuivaus matalassa lämpötilassa
- Ei sovellu rumpukuivaukseen

fi Laitteen käyttö

Ota kuitattavaa pyykkiä lajitellessasi huomioon seuraavat seikat:

- Kuivaa yhdessä vain samaa kangaslaatua olevaa ja samantyyppistä pyykkiä, jotta kuivaustulos on tasainen. Jos kuivaat ohuita, paksuja tai monikerroksisia tekstiilejä samanaikaisesti, ne kuivuvat eri tavoin.
- Noudata kuivausohjelmien tekstiilejä koskevaa kuvausta.
→ "Ohjelmataulukko" sivulla 23

Huomautus: Jos pyykki tuntuu kuivauksen jälkeen liian kostealta, voit valita jälkikuivausta varten aikaohjelman.

Huomio!

Laitteen tai tekstiilien vauriot

Älä kuivaa seuraavia tekstiilejä laitteessa:

- Liuotinaineiden, vahan tai rasvan likaama pyykki.
- Pesemättömät tekstiilit.
- Ilmaa läpäisemättömät, esim. kumipinnoitetut tekstiilit.
- Hellävaraista käsittelyä vaativat tekstiilit, esim. silkki, synteettiset verhot.



Laitteen käyttö

Pyökin laittaminen rumpuun ja laitteen kytkeminen päälle

Huomautus: Laite on sijoitettava ja liitettävä asianmukaisesti. → *Sivu 13*

1. Esivalmistele ja lajittele pyykki.
2. Kytke laite päälle painamalla ①.

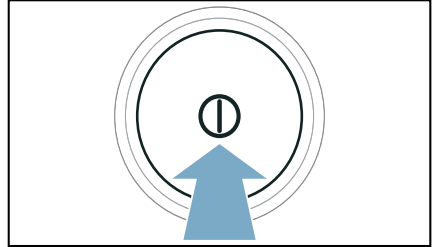

3. Avaa luukku.
Tarkasta, että rumpu on tyhjä.
Tyhjennä tarvittaessa.

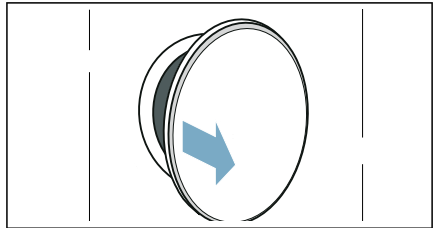

4. Aseta pyykki väljästi rumpuun.

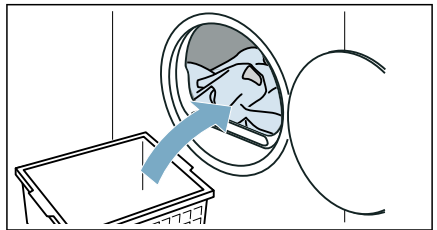

5. Sulje laitteen luukku.

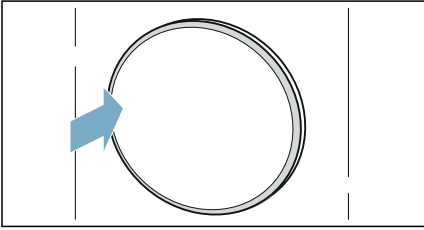

Huomio!

Laite tai tekstiilit voivat vaurioitua.

Varmista, että pyykkiä ei jää puristuksiin luukun väliin.

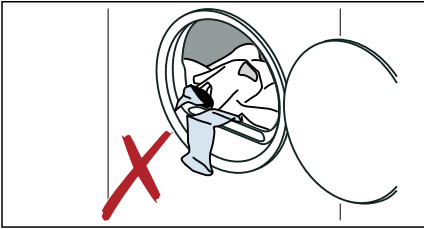

Huomautus: Laitteen rumpuun syttyy valo, kun laite avataan, suljetaan ja ohjelma käynnistetään. Rummun sisävalo sammuu itsestään (mallista riippuen).

Ohjelman säätäminen

Huomautus: Jos olet aktivoinut lapsilukon, se on kytkettävä ensin pois päältä, jotta voit asettaa ohjelman.

→ *Sivu 31*

1. Aseta haluamasi ohjelma.

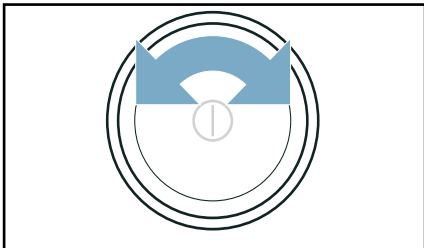

Näyttöön ilmestyvät ohjelma-asetukset.

2. Mukauta halutessasi ohjelma-asetuksia.

Ohjelman käynnistäminen

Paina  (Käynnistys/Tauko).

Huomautus: Jos haluat varmistaa, että kukaan ei muuta vahingossa ohjelman asetuksia, aktivoi lapsilukko.

→ *Sivu 31*

Ohjelmavaiheet

Ohjelman tila näkyy näytössä.

Huomautus: Kun ohjelma valitaan, näytössä näkyy kuivauksen arvioitu kesto-aika suurimmalla sallitulla täyttömäärällä. Kuivauksen kuluessa kosteustunnistin määrittää pyykissä olevan jäännöskosteuden. Ohjelman kesto ja jäljellä olevan ajan näyttö muuttuu käytön aikana automaattisesti jäännöskosteuden mukaan (paitsi aikaohjelmissa).

Ohjelman muuttaminen tai pyykin lisääminen koneeseen

Kuivauksen kuluessa voit milloin tahansa poistaa pyykkiä koneesta, lisätä pyykkiä, valita toisen ohjelman tai muuttaa ohjelman asetuksia.

1. Avaa luukku tai paina valitsinta (Käynnistys/Tauko) taukoa varten.

Huomautus: Kun CoolDown-prosessi on aktiivinen, rumpu pyörii edelleen myös taukotilassa. Voit keskeyttää CoolDown-prosessin milloin tahansa avaamalla luukun.

2. Lisää tai poista pyykkiä.

fi Laitteen käyttö

3. Valitse halutessasi toinen ohjelma tai toinen ohjelma-asetus. → "Ohjelmataulukko" sivulla 23

Huomautus: Älä muuta ohjelmaa CoolDown-prosessin kuluessa.

4. Sulje luukku.
5. Paina  (Käynnistys/Tauko).

Huomautus: Näytössä näkyvä ohjelman kesto päivittyy pyykkimäärästä ja jäännöskosteudesta riippuen. Näytössä näkyvät arvot voivat muuttua ohjelman tai täyttöasteen muutoksen jälkeen.

Ohjelman keskeyttäminen

Ohjelma voidaan keskeyttää milloin tahansa avaamalla luukku tai painamalla  (Käynnistys/Tauko).

Huomio!

Palovaara. Pyykki voi syttyä palamaan.

Jos keskeytät ohjelman, ota kaikki vaatekappaleet pois laitteesta ja levitä ne jäähtymään.

Ohjelman päättyminen

Näyttöön ilmestyy huomautus: *End*

Pyykin poistaminen ja laitteen kytkeminen pois päältä

1. Poista pyykki.

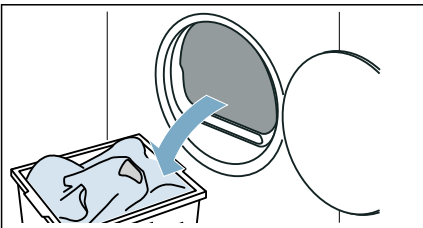

2. Kytke laite pois päältä painamalla 

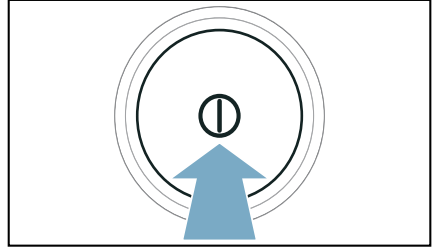

Kondenssivesisäiliön tyhjennys

Laitteeseen kertyy kuivauksen aikana kondenssivettä.

Jos käytössä ei ole poistovesiletkua, kondenssivesi kertyy laitteen kondenssivesisäiliöön. Tässä tapauksessa on kondenssivesisäiliö tyhjennettävä jokaisen kuivauksen jälkeen ja tämän lisäksi, jos säiliö täyttyy sitä ennen kuivauksen aikana.

1. Vedä kondenssivesisäiliö vaakatasossa ulos.

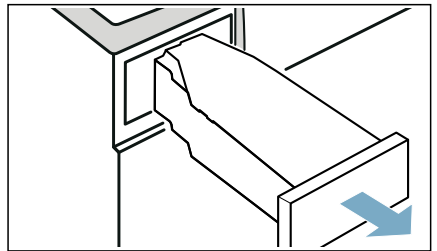

2. Kaada kondenssivesi pois.

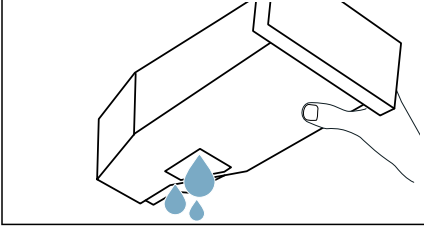

Huomio!

Terveydelliset vaarat aineelliset vauriot mahdollisia

Kondenssivesi ei ole juomavettä; siinä voi olla nukkaa. Likainen kondenssivesi voi olla terveydelle vaarallista tai aiheuttaa aineellisia vaurioita. Älä juo vettä tai käytä sitä muihin tarkoituksiin.

3. Työnnä kondenssivesisäiliö paikalleen tuntuvaan lukitukseen saakka.

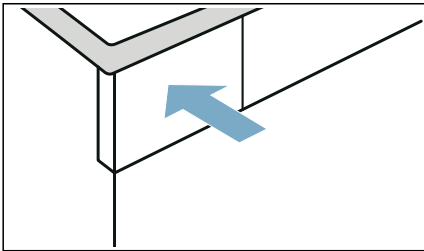

Huomautus: Kondenssivesisäiliössä oleva sihti suodattaa kondenssiveden, jota käytetään laitteen automaattiseen puhdistukseen. Sihti puhdistuu kondenssiveden tyhjennyksen myötä. Tarkasta sihti säännöllisesti, onko sihdissä kertymiä ja poista ne tarvittaessa.

→ "Kondenssivesisäiliön sihdin puhdistus" sivulla 49



Laitteasetukset

Voit muuttaa tai aktivoida/deaktivoida lapsilukon ja perusasetukset (esim. signaalit).

Lapsilukko

Aktivoimalla lapsilukon estät ohjauspaneelin tahattoman käytön.

Lapsilukon aktivointi/deaktivointi:

- Paina  **3 sek. (Lapsilukko 3 sek.)** 3 sekuntia.

Huomautus: Lapsilukko pysyy aktivoituna myös, kun laite kytketään pois päältä. Jotta ohjauspaneelia voidaan käyttää laitteen päälle kytkemisen jälkeen, lapsilukko on deaktivoitava.

Huomautussignaali

Voit aktivoida tai deaktivoida ohjelman päättymisen huomautussignaalin. Kun aktivoit tämän asetuksen, ohjelman päätyttyä kuuluu akustinen signaali.

Aktivoi/deaktivoi laiteasetus seuraavasti:

Paina  (Äänimerkki).

Ohjelman päätyttyä kuuluva huomautussignaali on aktivoitu/deaktivoitu.

Huomautus: Jos ohjelman päätyttyä ei kuulu signaalia, vaikka huomautussignaali on aktivoitu, voit muuttaa laiteasetusta.

Perusasetukset

Voit muuttaa laitteen tiettyjä perusasetuksia. Jotta voit tehdä muutokset, sinun on ensin **haettava säätötila käyttöön**:

1. Aseta ohjelma kohtaan 1.

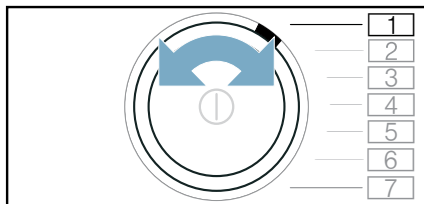

2. Paina ☀ (Kuivausaste) ja samanaikaisesti:
3. Aseta ohjelma kohtaan 2.

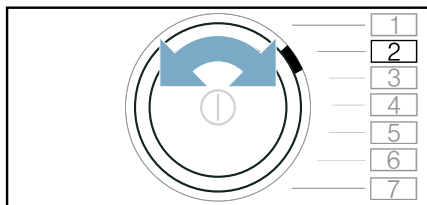

4. Vapauta ☀. Säätötila on aktivoitu.

Perusasetukset on kohdistettu seuraaviin ohjelmakohtiin:

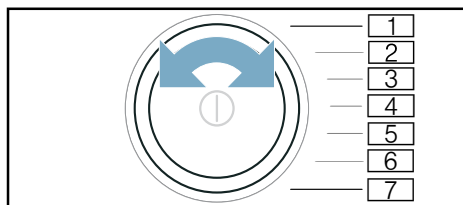

Asento	Perusasetus
<input type="checkbox"/> 2	Huomautussignaalin äänenvoimakkuuden (esim. ohjelman päättyessä) muuttaminen.
<input type="checkbox"/> 3	Valitsinsignaalin äänenvoimakkuuden muuttaminen.

Säätöarvot:

- 0 pois päältä
- 1 hiljainen
- 2 keskimääräinen
- 3 voimakas
- 4 hyvin voimakas

Perusasetusten muuttaminen ja aktivointi/deaktivointi seuraavasti

1. Valitse haluamasi perusasetuksen kohta.
2. Muuta asetusta toiminnolla:
— +
3. Muuta muita perusasetuksia tai tallenna perusasetukset ja lopeta toiminto.

Perusasetusten tallennus ja toiminnon lopettaminen seuraavasti

Kytke laite pois päältä.

Huomautus: Asetukset pysyvät muistissa myös, kun laite kytketään pois päältä.



Home Connect

Tämä laite on Wi-Fi-kelpoinen, ja sitä voidaan kauko-ohjata mobiililaitteella.

Home Connect -sovelluksen avulla voit käyttää mobiililaitteella tämän laitteen seuraavia toimintoja:

- Ohjelmien asettaminen ja käynnistäminen.
- Ohjelma-asetusten muuttaminen ja aktivointi/deaktivointi.
- Ohjelman tilan haku näyttöön.
- Laitteasetusten muuttaminen ja aktivointi/deaktivointi.
- Laitteen kytkeminen pois päältä.

Ennen kuin voit käyttää Home Connect -toimintoja toimi seuraavasti:

1. Asenna Home Connect -sovellus mobiililaitteeseen.
2. Kirjaudu Home Connect -sovellukseen.
3. Yhdistä laite kertaalleen automaattisesti **tai** manuaalisesti kotiverkkoon.
4. Yhdistä laite Home Connect -sovellukseen.

Tietoja sovelluksesta löydät internet-sivulta Home Connect www.home-connect.com

Home Connect -palvelut eivät ole käytettävissä kaikissa maissa. Home Connect -toiminnon saatavuus riippuu kunkin maan Home Connect -palveluiden saatavuudesta. Lisätietoja löydät sivulta: www.home-connect.com

Huomautuksia

- Noudata tässä käyttöohjeessa olevia turvallisuusohjeita ja varmista, että turvallisuusmääräykset täyttyvät myös silloin, kun käytät laitetta Home Connect -sovelluksen kautta etkä ole kotona. Ota huomioon myös Home Connect -sovelluksessa olevat ohjeet.

- Kun laite on käytössä, et voi samanaikaisesti tehdä muutoksia Home Connect -sovelluksen kautta. Mutta näet laitteessa tehdyt muutokset Home Connect -sovelluksessa.

Home Connect -valikon haku näyttöön

Home Connect -valikossa voit luoda ja tarkastella verkkoyhteyksiä, nollata verkkoyhteyksiä, aktivoida/deaktivoida Wi-Fin ja hakea muita Home Connect -toimintoja.

1. Kytke laite päälle.
2. Paina (Etäkäynnistys) ja pidä painettuna vähintään 3 sekunnin ajan.

Näyttöön ilmestyy: **RUU**.

Olet nyt Home Connect -valikossa.

Huomautus: Paina lyhyesti (Etäkäynnistys) poistuaksesi Home Connect -valikosta.

Yhdistäminen kotiverkkoon ja Home Connect -sovellukseen

Yhdistä laite kertaalleen **automaattisesti** tai **manuaalisesti** kotiverkkoon.

Huomautuksia

- Jos kotiverkon reitittimessä on WPS-toiminto, voit yhdistää laitteen automaattisesti kotiverkkoon.
- Jos kotiverkon reitittimessä ei ole WPS-toimintoa, laite on yhdistettävä manuaalisesti kotiverkkoon.

Sen jälkeen sinun pitää yhdistää laite Home Connect -sovellukseen.

Huomautus: Jotta laite voidaan yhdistää kotiverkkoon, **Wi-Fi** pitää olla aktivoituna laitteessa.

Tehdasasetuksena on **Wi-Fi** deaktivoituna laitteessa, ja se aktivoituu automaattisesti, kun yhdistät laitteen kotiverkkoon.

Automaattinen yhdistäminen kotiverkkoon

Vaihe 2.1



Varmista, että olet Home Connect -valikossa. → *Sivu 33*

1. Paina .

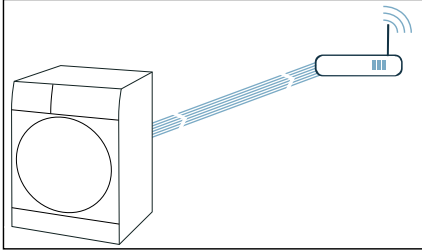
Laite yrittää nyt muodostaa yhteyden kotiverkkoon. Näytössä vilkkuu .



2. Aktivoi kotiverkon reitittimen WPS-toiminto seuraavien 2 minuutin kuluessa.

Kun laite on onnistunut muodostamaan yhteyden kotiverkkoon, näyttöön ilmestyy  ja  palaa jatkuvasti.

Huomautus: Jos yhteyden muodostaminen ei onnistunut, tarkasta, onko laite kotiverkon toiminta-alueella. Toista automaattinen yhdistäminen tai suorita manuaalinen yhdistäminen.

Manuaalinen yhdistäminen kotiverkkoon

Vaihe 2.2

Varmista, että olet Home Connect -valikossa. → *Sivu 33*

Varmista, että olet avannut Home Connect -sovelluksen ja olet kirjautunut järjestelmään.

1. Aseta ohjelma kohtaan 2.

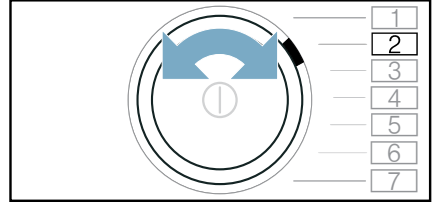

Näyttöön ilmestyy: **SAP** (manuaalinen yhdistäminen).

2. Paina .

Laite muodostaa nyt oman WLAN-verkon verkkotunnuksella (SSID) **HomeConnect**.

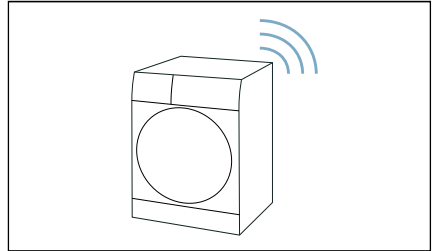

3. Hae WLAN-asetukset näyttöön mobiililaitteessa.

4. Yhdistä mobiililaitteeseen WLAN-verkkoon **HomeConnect** ja syötä WLAN-salasana (Key) **HomeConnect**. Mobiililaitteeseen muodostaa nyt yhteyden laitteeseen. Yhteyden muodostaminen voi kestää jopa 60 sekuntia.

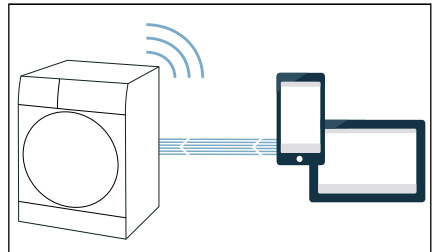

5. Kun yhteyden muodostaminen on onnistunut, avaa Home Connect -sovellus mobiililaitteessa ja tee sovelluksessa näkyvät vaiheet.

6. Syötä Home Connect -sovelluksessa **kotiverkkosi** verkkotunnus (SSID) ja salasana (Key).

7. Tee vielä viimeiset toimenpiteet Home Connect -sovelluksessa laitteen yhdistämiseksi.

Kun laite on onnistunut muodostamaan yhteyden kotiverkkoon, näyttöön ilmestyy **con** ja  palaa jatkuvasti.

Huomautus: Jos yhteyden muodostaminen ei onnistunut, tarkasta, onko laite kotiverkon toiminta-alueella. Toista manuaalinen yhdistäminen.

Yhdistäminen Home Connect -sovellukseen

Kun laite on yhdistetty kotiverkkoon, voit yhdistää sen Home Connect -sovellukseen.

Varmista, että olet Home Connect -valikossa. → *Sivu 33*

Varmista, että olet avannut Home Connect -sovelluksen ja olet kirjautunut järjestelmään.

1. Aseta ohjelma kohtaan 3.

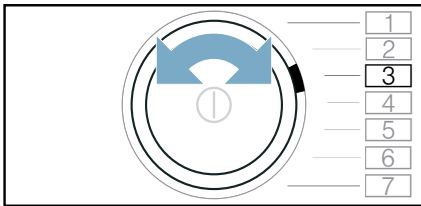

Näyttöön ilmestyy: **APP**
(yhdistäminen sovellukseen).

2. Paina .

Laite yrittää nyt muodostaa yhteyden Home Connect -sovellukseen.

3. Kun laitteesi näkyy sovelluksessa, tee viimeiset toimenpiteet Home Connect -sovelluksessa.

Huomautus: Jos yhteyden muodostaminen ei onnistunut, tarkasta, onko mobiililaitteesi kotiverkon toiminta-alueella ja onko se yhdistetty verkkoon. Toista yhdistäminen Home Connect -sovellukseen.

Wi-Fi aktivointi/deaktivointi

Jos laitteesi on jo yhdistetty kotiverkkoon, voit aktivoida tai deaktivoida **Wi-Fi** laitteessasi.

Varmista, että olet Home Connect -valikossa. → *Sivu 33*

1. Aseta ohjelma kohtaan 4.

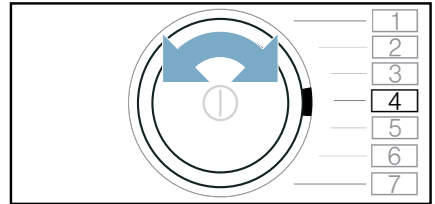

Näyttöön ilmestyy: **con** (Wi-Fi-toiminto).

2. Paina .

Jos näyttöön ilmestyy **on**, Wi-Fi on aktivoitu laitteessa. Jos näyttöön ilmestyy **off**, Wi-Fi on deaktivoitu laitteessa.

Huomautuksia

- Kun yhdistät laitteen kotiverkkoon, Wi-Fi aktivoituu automaattisesti.
- Jos Wi-Fi on aktivoitu, laite ei kytkeydy automaattisesti pois päältä.
- Jos Wi-Fi on kytketty laitteessa pois päältä, laitteen kaukokäynnistys ja kauko-ohjaus Home Connect -sovelluksella eivät ole mahdollisia.
- Kun Wi-Fi kytketään pois päältä ja laitteesi oli aiemmin yhdistetty kotiverkkoon, yhteys muodostetaan automaattisesti uudelleen, kun Wi-Fi kytketään uudelleen päälle.
- Jos muutat tätä toimintoa, energiankulutus nousee kulutustaulukossa mainittuihin arvoihin verrattuna. → *Sivu 60*

Verkkoasetusten palauttaminen

Voit nollata kaikki verkkoasetukset. Varmista, että olet Home Connect -valikossa. → *Sivu 33*

1. Aseta ohjelma kohtaan 5.

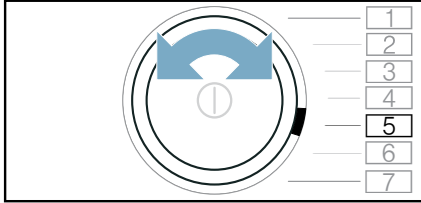

Näyttöön ilmestyy: **FE5**
(verkkoasetusten nollaaminen).

2. Paina **▷00**.
- Näyttöön ilmestyy: **FE5**.
3. Paina **▷00**.

Huomautus: Jos haluat taas käyttää laitetta Home Connect -sovelluksen avulla, sinun on liitettävä laite uudelleen kotiverkkoon ja Home Connect -sovellukseen.

Ohjelmapäivitys

Voit päivittää Home Connect -ohjelman laitteessasi. Kun uusi ohjelmapäivitys on käytettävissä, näyttöön ilmestyy huomautus: **UPd**

Asenna päivitys suoraan **näytössä olevan huomautuksen** kautta tai **manuaalisesti** seuraavasti:

Varmista, että olet Home Connect -valikossa. → *Sivu 33*

1. Aseta ohjelma kohtaan 6.

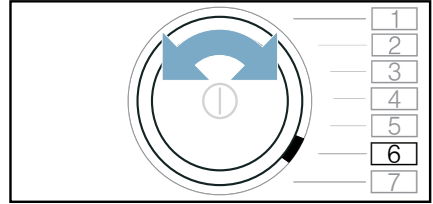

Näyttöön ilmestyy: **UPd** (päivitys).
▷00 (Käynnistys/Tauko) vilkkuu, kun ohjelmapäivitys on käytettävissä.

2. Paina **▷00**.
- Näyttöön ilmestyy: **FE5**.
3. Paina **▷00**.

Huomautus: Ohjelman päivitys voi kestää useita minutteja. Älä kytke laitetta päivityksen kuluessa pois päältä.

Energianhallinta

Voit yhdistää laitteesi Smart Energy System -järjestelmään (energianhallinta).

Kun olet yhdistänyt laitteesi Smart Energy System -järjestelmään (energianhallinta) ja olet aktivoivoin **Joustava käynnistys** -toiminnon, voit optimoida energiankulutuksen käynnistämällä laitteesi vasta silloin, kun talosi aurinkosähkölaitteisto tuottaa riittävästi energiaa tai sähkötariffi on edullinen.

Lisätietoja energianhallinnan käytön edellyttämistä järjestelmävaatimuksista löydät osoitteesta: **www.home-connect.com/energymangement**

Huomautuksia

- Smart Energy System -järjestelmän (energianhallinta) pitää käyttää kommunikaatiostandardia EEBus Initiative.
- Lue etukäteen Smart Energy System -järjestelmän (energianhallinta) käyttöohjeesta, miten tämä toimii laitteessasi.

1. Aseta ohjelma kohtaan 7.

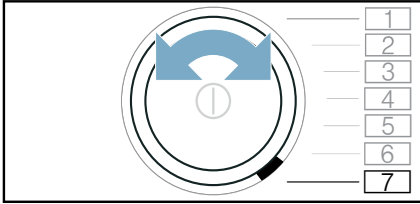

Näyttöön ilmestyy **EnG** (Energy Manager).

2. Paina **▷|||**.
Laitteesi yrittää nyt muodostaa yhteyden Smart Energy System -järjestelmään (energianhallinta). Kun laite on onnistunut muodostamaan yhteyden, näyttöön ilmestyy: **con**.
3. Aktivoi Flexstart, kun haluat laitteen käynnistävän Smart Energy System -järjestelmällä (energianhallinta).

Joustava käynnistys

Aktivoi **Joustava käynnistys**, jotta Smart Energy System (energianhallinta) saa käynnistää laitteesi, kun talosi aurinkosähkölaitteisto tuottaa riittävästi energiaa tai sähkötariffi on edullinen.

Huomautus: Smart Energy System (energianhallinta) voi käynnistää laitteesi vain, kun Smart Energy System (energianhallinta) ja laitteesi on yhdistetty toisiinsa.

Joustava käynnistys aktivoidaan seuraavasti:

1. Valitse haluamasi ohjelma.
2. Aseta valitsimilla **+** ja **-** ajastusajaksi haluamasi aikaväli.
3. Paina **▷|||** (Käynnistys/Tauko).

4. Paina **□** (Etäkäynnistys).
Näyttöön ilmestyy **e**.

FlexStart-toiminto on nyt aktivoitu, ja laite odottaa etäkäynnistystä smart energy system -järjestelmällä (energianhallintaohjelma). Jos ajan näyttö muuttuu näytössä esim. arvoon **3.0h**, Smart Energy-System (energianhallinta) on määrittänyt ajankohdan, jolloin laite saa käynnistyä. Ohjelma päättyy näytössä näkyvän ajan jälkeen.

Huomautuksia

- Jos Smart Energy System (energianhallinta) ei käynnistä laitetta, ohjelma käynnistyy siitä huolimatta ennen asetetun aikavälin päättymistä. Ohjelma päättyy, kun aikaväli päättyy.
- **□** ja siten myös **Joustava käynnistys** deaktivoituvat turvallisuussyistä seuraavissa tapauksissa:
 - painetaan **▷|||**.
 - luukku avataan.
 - painetaan **Ⓛ** laitteen kytkemiseksi pois päältä.
 - sähkökatko.
 Jos **Joustava käynnistys** on deaktivoitu, **- Ⓛ +** (Valmis) pysyy edelleen aktivoituna.

Pyykin lisääminen tai poistaminen:

Huomautus: Jos **Joustava käynnistys** on jo aktivoitu ja ohjelma ei ole vielä käynnistynyt, voit lisätä tai poistaa pyykkiä

1. Paina **▷|||** (Käynnistys/Tauko).
2. Avataan luukku.
3. Lisää tai poista pyykkiä.
4. Sulje luukku.
5. Paina **▷|||** (Käynnistys/Tauko).
6. Paina **□** (Etäkäynnistys).

FlexStart-toiminto on nyt aktivoitu, ja laite odottaa etäkäynnistystä smart energy system -järjestelmällä (energianhallintaohjelma).

Älykäs ohjelmasuositus

Sen jälkeen kun olet pessyt pyykin pesukoneessa, kuivausrummussa suositellaan sopivaa ohjelmaa pyykin kuivaamiseksi.

Suosittelun ohjelman todennäköinen kesto määritetään edeltäneen pesuohjelman perusteella.

Jotta optimaalinen kuivausohjelma voidaan määrittää, laitteiden pitää pystyä välittämään ja vastaanottamaan tietoja.

Ota sen tähden huomioon seuraavaa:

- Jotta tiedot voidaan siirtää, pesuohjelman pitää olla käynyt loppuun saakka.
- Pyykinpesukoneen pitää olla Home Connect -kelpoinen.
- Pyykinpesukoneen ja kuivausrummun pitää olla yhdistettyjä kotiverkkoon ja rekisteröityjä Home Connect -sovellukseesi.

1. Kytke laite päälle.
2. Aseta ohjelma kohtaan **Smart Dry** .

Analyysi käynnistyy ja näyttöön ilmestyy animaatio.

3. Jos haluat keskeyttää analyysin, aseta joku toinen ohjelma tai kytke laite pois päältä.

Kun sopiva ohjelma on löytynyt, animaatio pysähtyy, suositellun ohjelman LED-valo palaa jatkuvasti ja näytössä näkyvät ohjelman tiedot.

4. Paina  (Käynnistys/Tauko).

Huomautus: Jos sopivaa ohjelmaa ei löytynyt, kuuluu äänimerkki ja näyttöön ilmestyy: = ==

Ota huomioon seuraavaa:

- Valitulle pesuohjelmalle ei löytynyt sopivaa kuivausohjelmaa.

- Pyykinpesukoneen ja kuivausrummun pitää olla yhdistettyjä kotiverkkoon ja rekisteröityjä Home Connect -sovellukseesi.
- Tarkasta, ovatko laitteet kotiverkon toiminta-alueella.
- Viimeisen pesuohjelman tietoja ei ole käytettävissä. Tiedot tallennetaan 24 tunniksi ja poistetaan sitten.
- Pesuohjelma on keskeytetty. Pesuohjelman on pitänyt käydä loppuun saakka.

Etädiagnoosi

Huoltopalvelu voi ottaa häiriötapauksessa yhteyden laitteeseesi etädiagnoosin avulla.

Ota yhteys huoltopalveluun ja varmista, että laite on yhdistetty Home Connect -palvelimeen ja tarkasta, onko etädiagnoosipalvelu käytettävissä maassanne.

Huomautus: Lisätietoja etädiagnoosipalvelun käytettävyydestä maassanne saat Home Connect -verkkosivuilta kohdasta Help & Support: www.home-connect.com

Tietosuoja koskeva huomautus

Kun laite liitetään Internetiin liitettyyn WLAN-verkkoon ensimmäistä kertaa, laite välittää seuraavat tiedot Home Connect -palvelimelle (ensirekisteröinti):

- Yksiselitteinen laitetunniste (koostuu laiteavaimesta ja asennetun Wi-Fi-kommunikaatiomodulin MAC-osoitteesta).
- Wi-Fi-kommunikaatiomodulin turvallisuussertifikaatti (liitännän informaatioteknistä varmistusta varten).
- Kodinkoneen ajankohtainen ohjelma- ja laiteversio.

- Edellä mahdollisesti tehdyn tehdasasetuksiin palautuksen tila.

Tämä ensirekisteröinti valmistelelee Home Connect -toimintojen käytön ja se pitää tehdä vasta sitten, kun haluat käyttää Home Connect -toimintoja ensimmäistä kertaa.

Huomautus: Ota huomioon, että Home Connect -toimintoja voidaan käyttää vain Home Connect App -sovelluksen yhteydessä. Tietosuojaa koskevia tietoja voit hakea näyttöön Home Connect App -sovelluksessa.

Vaatimustenmukaisuusvakuutus

Robert Bosch Hausgeräte GmbH vahvistaa täten, että Home Connect -toiminnoilla varustettu laite vastaa direktiivin 2014/53/EU vaatimuksia ja muita asiaankuuluvia määräyksiä.

Täydellinen laitteita koskeva RED vaatimustenmukaisuusvakuutus löytyy Internetistä sivulta www.bosch-home.com laitteen tuotesivulta lisädokumenttien kohdasta.



2,4 GHz taajuusalue: 100 mW maks.
5 GHz taajuusalue: 100 mW maks.

	BE	BG	CZ	DK	DE
	EE	IE	EL	ES	FR
	HR	IT	CY	LV	LT
	LU	HU	MT	NL	AT
	PL	PT	RO	SI	SK
	FI	SE	UK	NO	CH
	TR				

5 GHz WLAN (Wsätöloissai-Fi): käyttö vain si

Ryppyjenpoistotoiminto

Tällä laitteessa on ohjelmia, joilla voidaan poistaa ryppyjä ja hajuja kuivista, vähän käytetyistä vaatteista.

Huomautuksia

- Ota huomioon pyykkiä koskevat vihjeet. → *Sivu 27*
- Pese parfyymien, deodorantin tai hien likaamat vaateen etten seuraavaa käyttöä.
- **Älä** poista ryppyjä seuraavista teksteilleistä:
 - Villa, nahka, viskoosi, tekstiilit, joissa on metalli-, puu- tai muoviosia.
 - Vahapintaiset takit tai öljytakit.
- Älä käytä kuivausrummun puhdistussarjoja.

Vesisäiliön täyttäminen



Laite poistaa kuivista, vähän käytetyistä vaatteista rypyt kylmällä juomakelpoisella vesijohtovedellä, jonka kaadat laitteen mukana toimitetulla kannulla etummaiseen täyttöaukkoon.

Huomio!

Esine- ja laitevauriot

- Nukka voi liata laitteen tai saostumat voivat vaurioittaa laitetta, jos käytät ryppyjenpoistoon muuta kuin juomakelpoista vesijohtovettä.
- Käytä ryppyjenpoistoon vain kylmää juomakelpoista vesijohtovettä.
 - Älä käytä kondenssivettä tai tislattua vettä äläkä käytä mitään lisäainetta tai kalkinpoistoainetta.
1. Valitse haluamasi ryppyjenpoisto-ohjelma. → *"Ohjelmataulukko" sivulla 23*
 2. Säädä haluamasi ryppyjenpoisto-ohjelma.
 3. Paina (Käynnistys/Tauko).

fi Ryppyjenpoistotoiminto

4. Näyttöön ilmestyy .
- Huomautus:** Jos  ei ilmesty näyttöön, vesisäiliössä on jo riittävästi vettä ja ohjelma käynnistyy.
5. Vedä kondenssivesisäiliö vaakatasossa ulos.

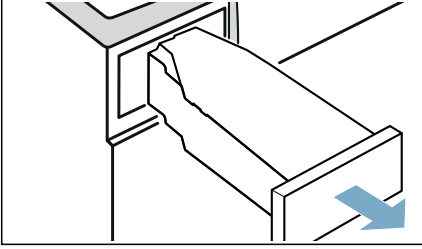

6. Kaada n. 180 ml kylmää juomakelpoista vesijohtovettä mukana toimitetulla kannulla laitteen **etummaiseen** täyttöaukkoon, kunnes  sammuu näytössä ja kuulet äänimerkin.

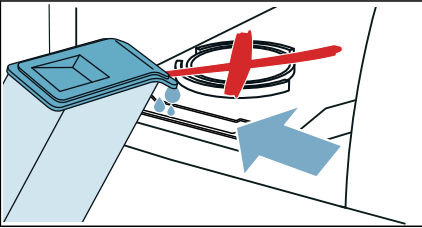

Huomautus: Jos kaadat laitteeseen vesijohtovettä enemmän kuin 180 ml ja  ei sammuu näytössä, olet kaatanut vettä väärään täyttöaukkoon tai laite ei ole sijoitettu oikeaan asentoon. Kaada vesijohtovettä etummaiseen täyttöaukkoon tai sijoita laite oikeaan asentoon. → "Laitteen asennus" sivulla 14

7. Työnnä kondenssivesisäiliö paikalleen tuntuvaan lukitukseen saakka.

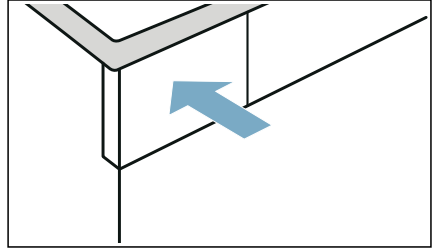

8. Paina  (Käynnistys/Tauko).

Ryppyjenpoisto-ohjelmat

- Älä käynnistä ryppyjenpoisto-ohjelmia ilman, että rummussa on pyykkiä. Ota huomioon tekstiilejä koskevat selostukset ja ryppyjen poistoa varten olevien ohjelmien suurin sallittu täyttömäärä. → *Sivu 23*
- Luukun avaaminen keskeyttää ryppyjenpoisto-ohjelman. Kun haluat käynnistää ohjelman uudelleen, sulje luukku ja paina  (Käynnistys/Tauko).
- Ryppyjenpoisto-ohjelma kestää keskimäärin n. 45 minuuttia, ja se voi viileässä ympäristössä pidentyä, lämpimässä ympäristössä lyhentyä.
- Laitteesta voi kuulua ryppyjenpoiston aikana tavanomaista enemmän ääniä.
- Ryppyjenpoiston tulos voi vaihdella tekstiililaadusta, täyttömäärästä ja asetetusta ohjelmasta riippuen. Jotta tulos olisi optimaalinen, poista tekstiilit heti ohjelman päätyttyä koneesta, ripusta ne vaatepuuhun kuivumaan ja oikaise ne muotoonsa.

Vesisäiliössä olevan sihdin puhdistus

Vesisäiliössä oleva sihti suojaa laitetta likaantumislta, ja se on puhdistettava säännöllisesti.

Huomio!

Esine- ja laitevauriot

Laitteen käyttö puuttuvan tai viallisen sihdin kanssa voi aiheuttaa laitevaurioita.

Käytä laitetta vain paikalleen asennetun ja vaurioitumattoman sihdin kanssa.

1. Vedä kondenssivesisäiliö vaakatasossa ulos.

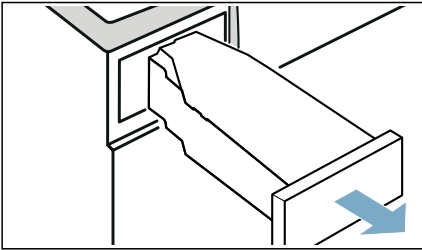

2. Poista sihti ja puhdista se juoksevan veden alla tai astianpesukoneessa.

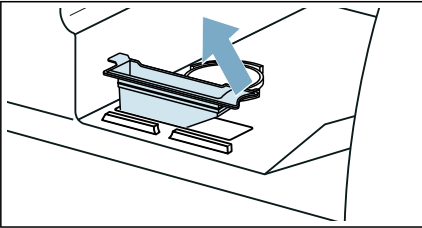

3. Aseta sihti vesisäiliöön.
4. Työnnä kondenssivesisäiliö paikalleen tuntuvaan lukitukseen saakka.

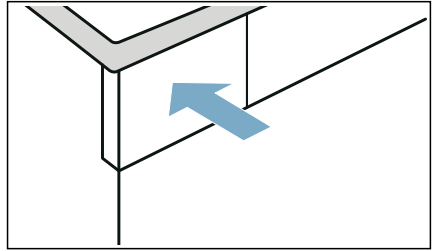



Kondenssiveden poistaminen

Laitteeseen kertyy kuivauksen aikana kondenssivettä.

Käytä laitetta poistovesiletku liitettynä.

Jos käytössä ei ole poistovesiletkua, kondenssivesi kertyy laitteen kondenssivesisäiliöön. Tässä tapauksessa on kondenssivesisäiliö tyhjennettävä jokaisen kuivauksen jälkeen ja tämän lisäksi, jos säiliö täyttyy sitä ennen kuivauksen aikana.

Liitä poistovesiletku seuraavasti:

1. Poista varusteet rummusta.

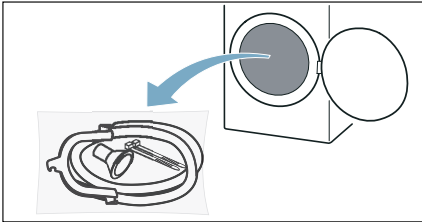

2. Poista kaikki osat pussista.

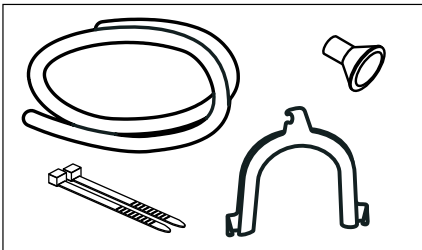

3. Irrota kondenssivesiletku pidikkeestä.

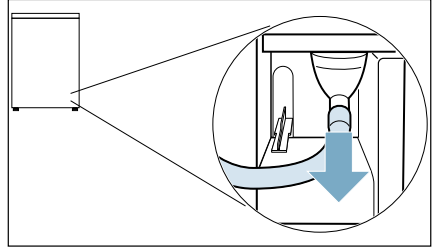

Huomautus: Kun laite toimitetaan, kondenssiveden poistoon tarkoitettu letku on kiinnitetty pidikkeeseen.

4. Aseta poistovesiletku säilytyspidikkeeseen.

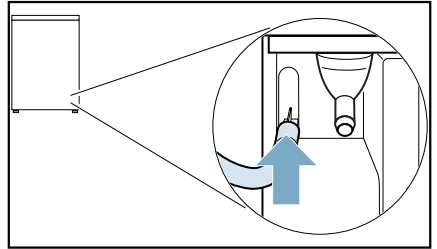

5. Ota varusteista poistovesiletku ja kiinnitä se vapaaseen liitântään ja työnnä vasteeseen saakka.

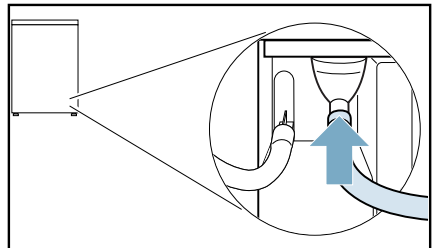

6. Kiinnitä poistovesiletkun toinen pää, liitäntäratkaisusta riippuen, jäljellä olevilla varusteilla.

Pesuallas:

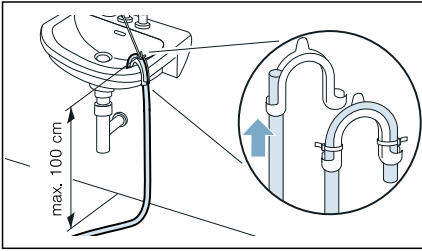

Hajulukko:

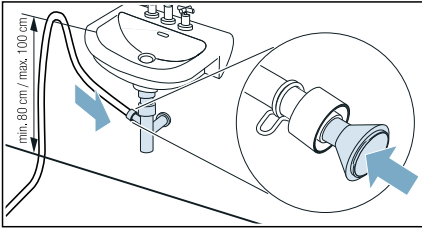

Liitäntäkohta on varmistettava letkunkiristimellä (kiinnitysmitta 12-22 mm, alan liikkeestä).

Hajulukkoon liitettäessä on varmistettava, että poistovesiletku viedään vähintään 80 cm, kuitenkin enintään 100 cm korkeudelle.

Ohje: Y-liitännän adapteri vedenpoistoa varten

Jos olet liittänyt samaan poistoliitäntään pesukoneen, voit kiinnittää vedenpoistoletkun ja liitäntäsarjan poistoletkun adapterilla poistoliitäntään.

Tilausnumero: **15000490**

Lattiakaivo:

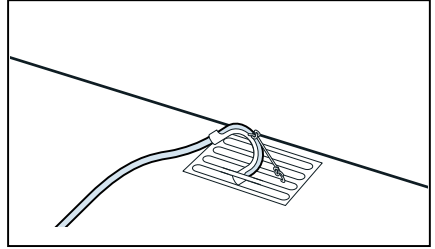

Huomio!

Vuoto tai ulos valuva vesi aiheuttaa vaurioita.

Varmista, että poistovesiletku ei pääse luiskahtamaan pois paikaltaan. Älä taita poistovesiletkua. Ota huomioon enintään 100 cm korkeusero sijoitusalan ja vedenpoistopisteen välillä.

Huomio!

Patoutunut vesi voi tulla imetyksi takaisin laitteeseen ja aiheuttaa vaurioita.

Tarkista, että vesi poistuu riittävän nopeasti. Poistoviemäri ei saa olla suljettu tai tukossa.

7. Vedä kondenssivesisäiliö vaakatasossa pois paikaltaan ja tyhjennä se.

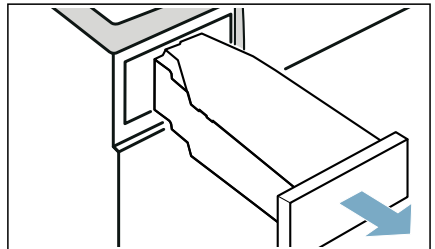

fi Kondenssiveden poistaminen

8. Käännä kondenssivesisäiliötä 180° alassuun ja poista paikallaan oleva tulppa.

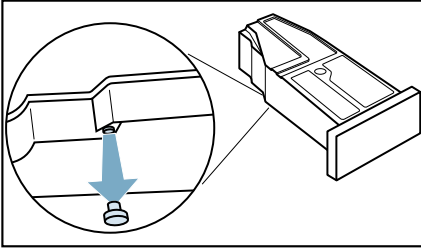

9. Käännä kondenssivesisäiliötä taas 180° ja aseta tulppa kondenssivesisäiliön yläpinnalla olevaan syvennykseen.

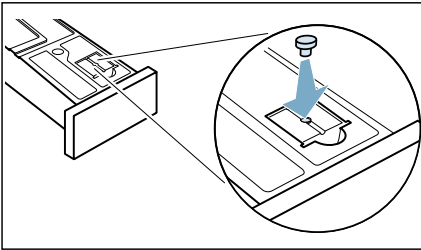

10. Työnnä kondenssivesisäiliö paikalleen lukitukseen saakka.

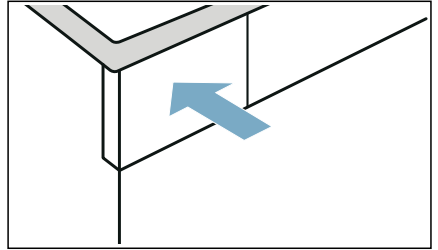

Kondenssivesi johdetaan nyt poistoletkun kautta viemäriin tai pesualtaaseen.

Huomautus: Jos haluat johtaa kondenssiveden taas kondenssivesisäiliöön, tee nämä vaiheet käänteisessä järjestyksessä.

Huomio!
Esine- ja laitevauriot

Kun kondenssivesi johdetaan kondenssivesisäiliöön, nestettä voi valua ulos liitännästä ja seurauksena voi olla esinevaurioita. Kiinnitä ennen laitteen käyttöä sulikutulppa liitäntään.



Puhdistus ja huolto

Laitteen puhdistus

Varoitus **Hengenvaara!**

Laitte toimii sähköllä. Jännitteisten komponenttien koskettaminen aiheuttaa sähköiskun vaaran. Ota sen tähden huomioon seuraavaa:

- Kytke laite pois päältä. Katkaise laitteesta virta (irrota laitteen verkkopistoke pistorasiasta).
- Älä koske virtajohtoon märillä käsillä.
- Kun irrotat verkkopistokkeen pistorasiasta, vedä aina pistokkeesta äläkä verkkojohdosta. Muutoin verkkojohto voi vaurioitua.
- Älä tee laitteeseen tai sen ominaisuuksiin mitään teknisiä muutoksia.
- Laitteen korjaustöitä ja muita vastaavia toimenpiteitä saa tehdä ainoastaan huoltopalvelumme edustaja tai sähköasentaja. Sama koskee laitteen verkkojohdon vaihtoa (tarvittaessa).
- Varaosana myytäviä verkkojohtoja voi tilata asiakaspalvelustamme.

Varoitus **Myrkytysvaara!**

Liuottimia sisältävistä puhdistusaineista, kuten rasvanpoistoaineesta, voi vapautua ilmaan myrkyllisiä höyryjä. Älä käytä liuottimia sisältäviä puhdistusaineita.

Varoitus **Sähköiskun/aineellisten vahinkojen/laitevaurioiden vaara!**

Jos laitteeseen pääsee kosteutta, seurauksena voi olla oikosulku. Älä käytä paine- tai höyrypesuria, vesilettoa tai ruiskupistoolia laitteen puhdistukseen.

Huomio! **Aineellisten vahinkojen/laitevaurioiden vaara**

Tahrannoistoaaineet ja pyykin esikäsitteilyyn tarkoitetut aineet (esimerkiksi tahrannoistoaaineet, esikäsitteilysuihkeet jne.) voivat aiheuttaa vaurioita, jos ne joutuvat kosketuksiin laitteen pintojen kanssa. Ota sen tähden huomioon seuraavaa:

- Huolehdi siitä, etteivät kyseiset aineet joudu kosketuksiin laitteen pintojen kanssa.
- Puhdista laite pelkällä vedellä ja kostealla pehmeällä liinalla.
- Poista mahdolliset pesuaineet, suihkeet tai muut jäämät välittömästi.

Pohjaosan puhdistus

Tässä laitteessa on automaattinen itsepuhdistusohjelma. Pyykistä irtoavaa nukkaa ei tarvitse poistaa laitteesta jokaisen käytön jälkeen, vaan nukka kertyy laitteen pohjaosaan.

Jotta laite toimii moitteettomasti, sinun **pitää** puhdistaa laitteen pohjaosa (nukankerääjä ja nukkasäiliö) vain seuraavissa tapauksissa:

- Näyttöön ilmestyy huomautus: .
- Ennen laitehuollon suorittamista.

Voit **valintasi mukaan** puhdistaa laitteen pohjaosan milloin tahansa.

Huomautus: Anna laitteen jäähtyä käytön jälkeen noin 30 minuuttia ennen kuin aloitat puhdistuksen.

Puhdista pohjaosa seuraavasti:

1. Avaa huoltoluukku kädensijan avulla.

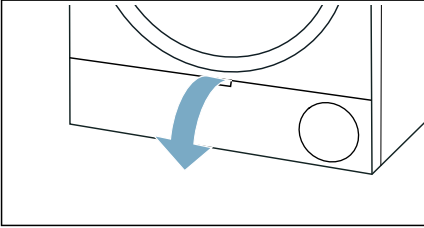

2. Vapauta lämmönvaihtimen kannen vipujen lukitus.

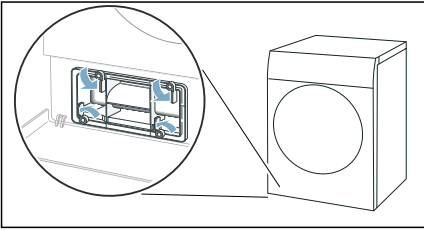

3. Vedä lämmönvaihtimen kansi kädensijasta pois paikaltaan.

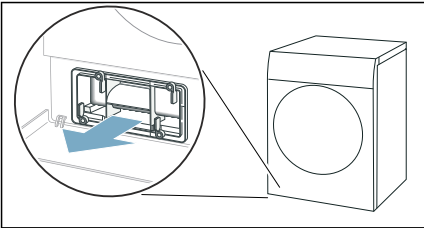

4. Poista kaikki nukka lämmönvaihtimen kannesta ja nukkasihdistä.

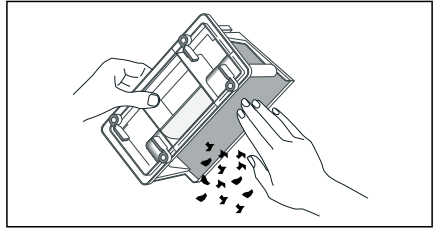

Huomautus: Varmista, että lämmönvaihtimen kannen tiivisteisiin ei jää likaa.

5. Huuhtele lämmönvaihtimen kannen ja nukkasihdin sisäosa huolellisesti vedellä ja kuivaa.

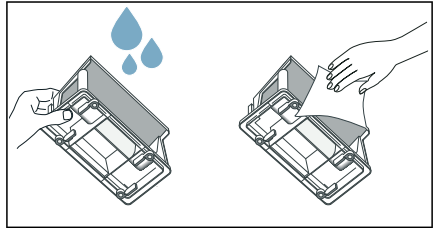

Huomautuksia

- Jos likaantuminen on runsasta, voit käyttää apuna pehmeää harjaa.
- Varmista, että kuivaat nukkerääjän sihdin huolellisesti huuhtelun jälkeen. Kosteaa nukkasihdi voi pidentää kuivausaikaa ja vaikuttaa kuivaustulokseen.

6. Vedä nukankerääjä vaakatasossa pois paikaltaan.

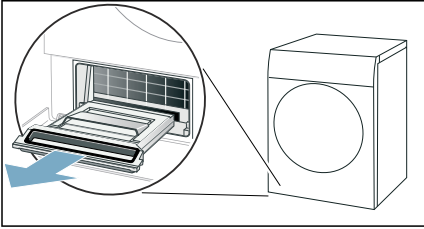

Huomautus: Nukankerääjässä voi olla kosteata nukkaa ja jäännösvettä, joka voi tippua ulos.

7. Käännä nukankerääjä auki ja poista nukka.

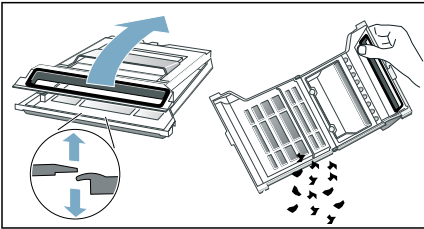

8. Huuhtele nukankerääjän sihti huolellisesti juoksevan veden alla ja kuivaa.

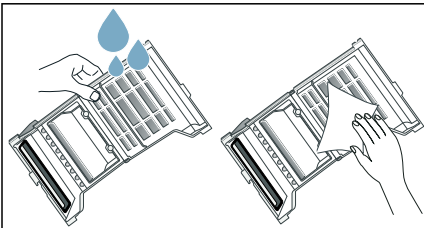

Huomautuksia

- Jos likaantuminen on runsasta, voit käyttää apuna pehmeää harjaa.
- Älä poista tai vaurioita nukankerääjän tiivistettä.
- Voit puhdistaa nukankerääjän myös astianpesukoneessa.
- Varmista, että kuivaat nukankerääjän sihdin huolellisesti huuhtelun jälkeen.

9. Käännä nukankerääjä kiinni.

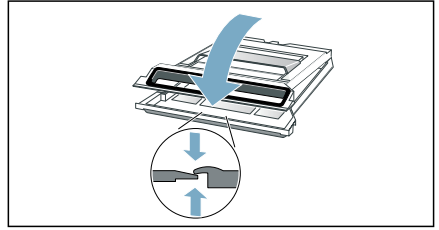

Huomautus: Varmista, että suljet nukankerääjän kunnolla.

10. Työnnä nukankerääjä vaakatasossa paikalleen vasteeseen saakka.

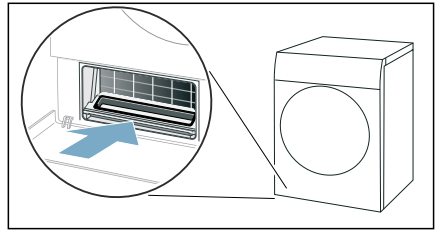

11. Työnnä lämmönvaihtimen kansi kädensijasta paikalleen.

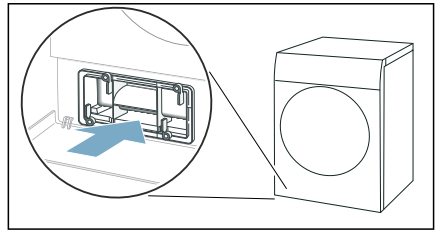

Huomautus: Voit työntää lämmönvaihtimen kannen paikalleen vain, kun nukankerääjä on laitteessa.

12. Lukitse lämmönvaihtimen kannen vivut.

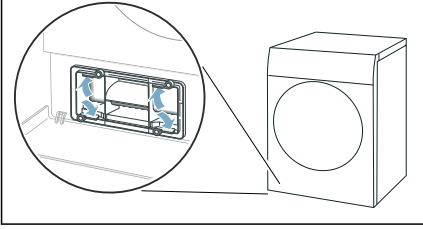

13. Sulje huoltoluukku.

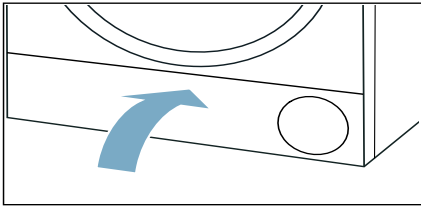

Näin olet puhdistanut laitteen pohjaosan.

Huomio!

Aineellisten vahinkojen/ laitevaurioiden vaara

Jos käytät laitetta ilman nukanerotinta (siis nukkasuodatinta, nukan kerääjää, laitteen varusteista riippuen) tai jos nukanerotin on epätäydellinen tai rikki, seurauksena voi olla laitevaurioita. Älä käytä laitetta ilman nukanerotinta tai jos nukanerotin on epätäydellinen tai rikki.

Kosteustunnistimen puhdistus

Huomautus: Kosteustunnistin mittaa pyykin kosteusasteen. Pitkän käytön jälkeen kosteustunnistimen pintaan voi kertyä ohut kerros kalkkia tai pesu- ja hoitoaineiden jäämiä. Jäämät on poistettava säännöllisin välein, kuivaustulos voi muutoin heikentyä.

1. Avaa luukku.

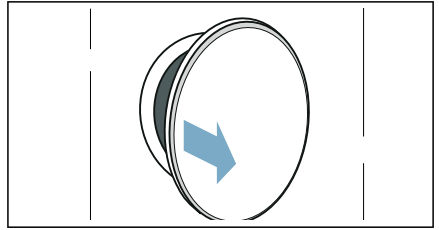

2. Puhdista kosteustunnistin karhealla sienellä.

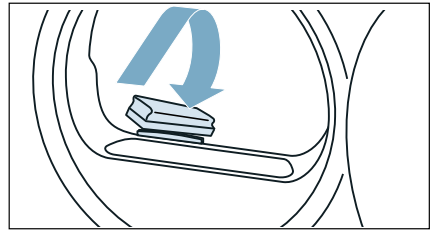

Huomio!

Kosteustunnistin voi vaurioitua.

Kosteustunnistin on terästä. Älä puhdista tunnistinta hankausaineella tai teräsvillalla.

Kondenssivesisäiliön sihtin puhdistus

Huomautus: Kondenssivesisäiliössä oleva sihti puhdistaa kondenssiveden, jota käytetään laitteen automaattiseen puhdistukseen.

1. Vedä kondenssivesisäiliö vaakatasossa ulos.

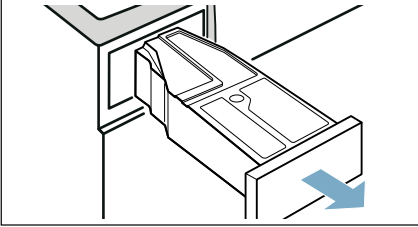

2. Kaada kondenssivesi pois.
3. Poista sihti.

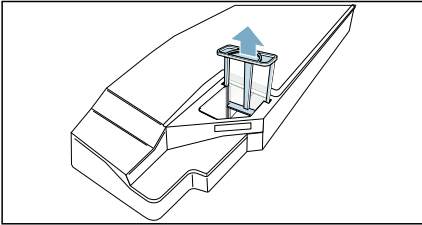

4. Puhdista sihti juoksevan lämpimän veden alla tai astianpesukoneessa.
Huomautus: Jos likaantuminen on runsasta, voit käyttää apuna pehmeää harjaa.

5. Aseta sihti paikalleen tuntuvaan lukitukseen saakka.

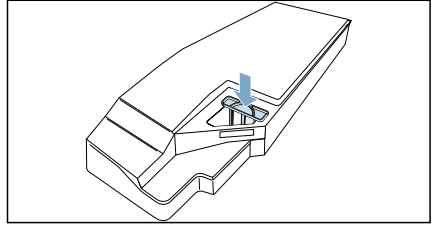

Huomio!

Jos sihti ei ole paikallaan, laitteeseen voi päästä nukkaa ja laite voi vaurioitua.

Käytä laitetta vain sihti paikalleen asetettuna.

6. Aseta kondenssivesisäiliö paikalleen tuntuvaan lukitukseen saakka.



Laitehuolto

Laitteessa on lisäpuhdistusohjelmia, jotka voit suorittaa laitteen huoltamiseksi:

- Kevyellä laitehuollolla poistat mahdolliset kevyet likajäämät laitteesta.
- Laitteen tehuuollolla poistat mahdolliset kiinni tarttuneet likajäämät laitteesta sekä epämiellyttävät hajut pidemmän seisonta-ajan jälkeen.

Ennen laitehuollon suorittamista on tehtävä esivalmistelut laitehuoltoa varten.



Varoitus **Palovamman vaara/esine- ja laitevauriot!**

Kiehuva tai kuuma vesi voi aiheuttaa vakavia palovammoja jaesine- ja laitevaurioita, jos sitä pääsee kaatumaan tai valumaan. Älä käytä kiehuvaa vettä tähän laitteeseen, sen rakenteeseen tai varusteisiin. Vältä ihokontaktia kuuman veden vai vesihöyryn kanssa.



Varoitus **Myrkytysvaara/aineellisten vahinkojen vaara!**

Kondenssivesi ei ole juomakelpoista, ja siinä olla nukkua. Epäpuhtauksia sisältävä kondenssivesi voi olla terveydelle vaarallista ja aiheuttaa aineellisia vahinkoja. Älä niele vettä tai käytä sitä muuhun tarkoitukseen.

Laiteen huollon esivalmistelu

Laiteen esivalmistelu huoltoa varten

Laite on esivalmisteltava **ennen** laitteen kevyen huollon tai tehuuollon suorittamista.

Esivalmistele laite huoltoa varten seuraavasti:

1. Puhdista pohjaosa. → *Sivu 45*
2. Avataan luukku.
3. Poista pyykki.

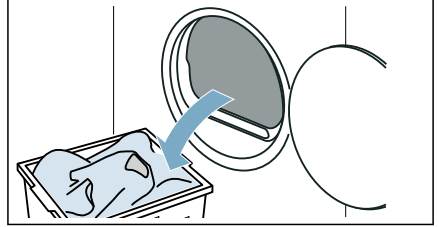

4. Sulje luukku.
5. Vedä kondenssivesisäiliö vaakatasossa pois paikaltaan ja tyhjennä se.

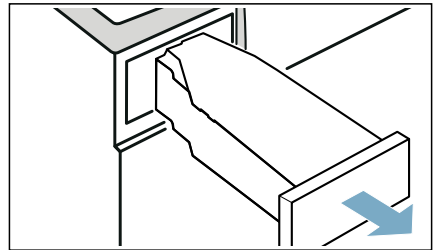

6. Kytke laite päälle painamalla .

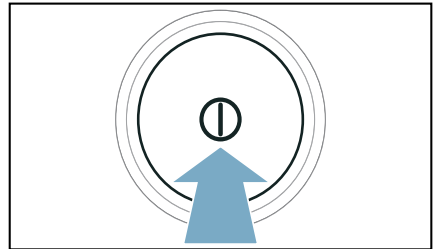

Laite on nyt esivalmisteltu laitehuoltoa varten.

Kondenssivesisäiliön esivalmistelu laitehuoltoa varten

Jos laitteen kondenssivesi poistetaan poistovesiletkun avulla, kondenssivesisäiliö on esivalmisteltava **ennen** laitteen kevyen huollon tai tehohuollon suorittamista.

Esivalmistele kondenssivesisäiliö laitehuoltoa varten seuraavasti:

1. Poista paikallaan oleva tulppa kondenssivesisäiliön syvennyksestä.

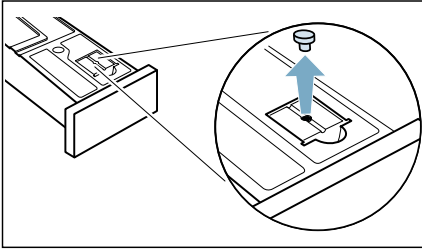

2. Käännä kondenssivesisäiliötä 180°, alapuoli ylöspäin, ja aseta tulppa paikalleen.

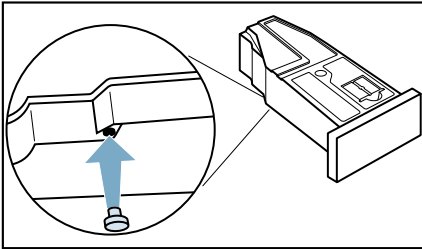

3. Puhdista kondenssivesisäiliön sihti. → *Sivu 49*

Kondenssivesisäiliö on nyt esivalmisteltu laitehuoltoa varten.

Huomautus: Jos laitteen kondenssivesi poistetaan poistovesiletkun avulla, tee nämä vaiheet laitteen kevyen huollon tai tehohuollon **jälkeen** päinvastaisessa järjestyksessä.

Kevyen laitehuollon suorittaminen

Voit suorittaa kevyen laitehuollon poistaaksesi kevyet likajäämät laitteesta.

Huomautuksia

- Kun laitetta on käytetty jonkin aikaa, laite suosittelee automaattisesti tekemään kevyen laitehuollon. Tällöin näyttöön ilmestyy **CE** 5 sekunnin ajaksi ennen ohjelman käynnistymistä ja ohjelman päättymisen. Tämä huomautus ilmestyy näyttöön uudelleen, kunnes olet suorittanut kevyen laitehuollon.
- Kevyt laitehuolto kestää noin 1 tunti.

Suorita laitehuolto seuraavasti:

1. Esivalmistele laitehuolto. → *Sivu 50*
2. Aseta ohjelma kohtaan 1.

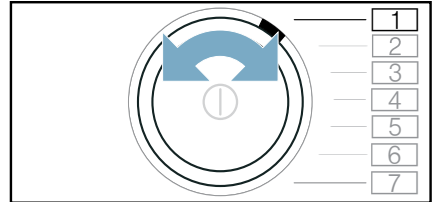

3. Paina  (Kuivausaste) ja pidä painettuna, samalla:
4. Aseta ohjelma kohtaan 4.

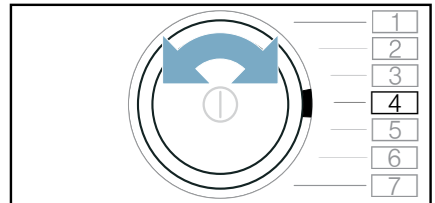

Näyttöön ilmestyvät vuorotellen **CP** ja ohjelman kesto.

5. Kaada noin 1 ½ litra lämmintä vesijohtovettä kondenssivesisäiliöön.

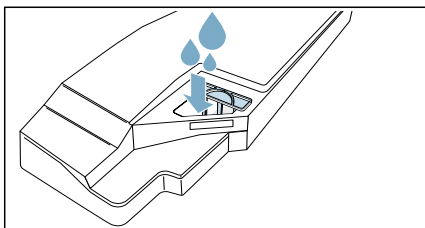

Huomautus: Pidä täysi kondenssivesisäiliö koko ajan vaakatasossa, jotta nestettä ei pääse valumaan ulos.

6. Työnnä kondenssivesisäiliö paikalleen lukitukseen saakka.

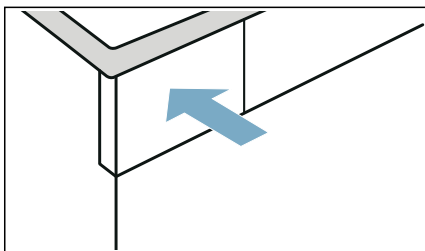

7. Paina  (Käynnistys/Tauko). Laitehuolto käynnistyy ja kuulet äänimerkin.

Laitehuollon päätyttyä näyttöön ilmestyy *End* ja kuulet äänimerkin.

8. Vedä kondenssivesisäiliö vaakatasossa pois paikaltaan ja tyhjennä se.

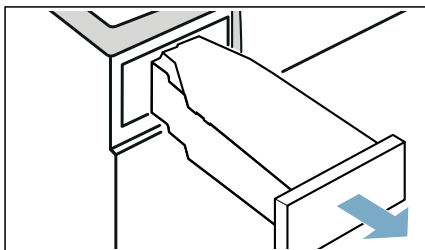

9. Työnnä kondenssivesisäiliö paikalleen lukitukseen saakka.

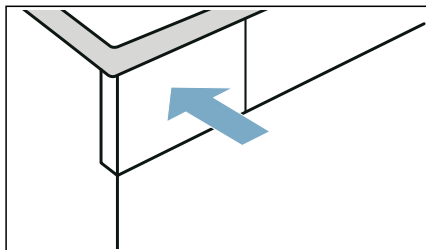

10. Kytke laite pois päältä painamalla .

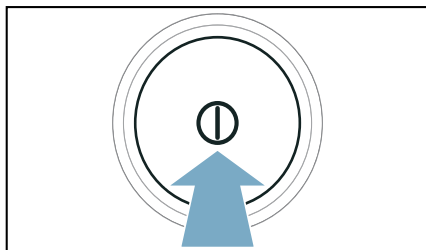

Näin olet suorittanut laitehuollon.

Laitteen tehohuollon suorittaminen

Voit suorittaa laitteen tehohuollon poistaaksesi mahdolliset kiinni tarttuneet likajäämät laitteesta sekä epämiellyttävät hajut yli kuukauden kestäneen seisonta-ajan jälkeen.

Huomautuksia

- Laitteen tehohuolto kestää noin 4 tuntia. Toiminta-aika voi pidentyä, jos et tee ohjelman kuluessa tarvittavia toimenpiteitä välittömästi.
- Laitteen tehohuoltoa ei ole hyvä keskeyttää ohjelman käynnistymisen jälkeen.

- Laitteen tehohoitoa varten tarvitset laitteen alkuperäistä hoitoainetta, jota voit tilata huoltopalvelusta varaosanumerolla: **00311829**. Kaikkien maiden yhteystiedot löydät oheisesta huoltoilikeluettelosta.

⚠ Varoitus

Henkilövahinkojen/aineellisten vahinkojen/laitevaurioiden vaara!

Muiden merkkien toimittamien varaosien ja lisävarusteiden käyttö on vaarallista: seurauksena voi olla henkilövahinkoja, aineellisia vahinkoja tai laitevaurioita.

Käytä turvallisuussyistä vain alkuperäisiä varaosia ja lisävarusteita.

Huomio!

Aineellisten vahinkojen/laitevaurioiden vaara

Jos annostelet laitteeseen virheellisen määrän pesu-, huuhtelu- tai tahrannoistainetta, seurauksena voi olla aineellisia vahinkoja tai laitevaurioita.

Käytä pesu-/huuhtelu-/tahrannoistainetta valmistajan ohjeiden mukaan.

Suorita laitehuolto seuraavasti:

1. Esivalmistele laitehuolto. → *Sivu 50*
2. Aseta ohjelma kohtaan 1.

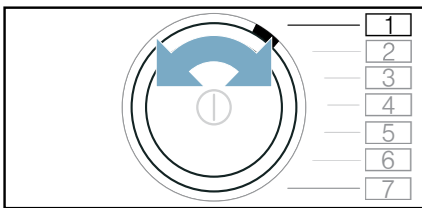

3. Paina  (Kuivausaste) ja pidä painettuna, samalla:

4. Aseta ohjelma kohtaan 4.

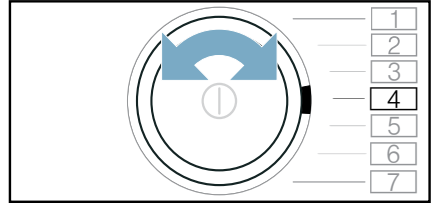

Näyttöön ilmestyvät vuorotellen **CP1** ja ohjelman kesto.

5. Paina **+**.
Näyttöön ilmestyvät vuorotellen **CP2** ja ohjelman kesto.
6. Vedä kondenssivesisäiliö vaakatasossa pois paikaltaan ja tyhjennä se.

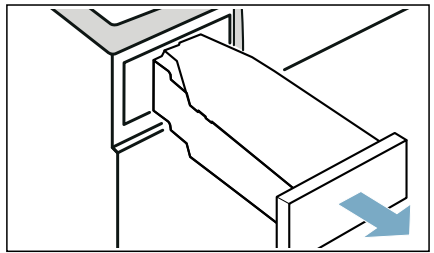

7. Kaada pullollinen alkuperäistä laitteen hoitoainetta ja noin 1 ½ litra lämmintä vesijohtovettä kondenssivesisäiliöön.

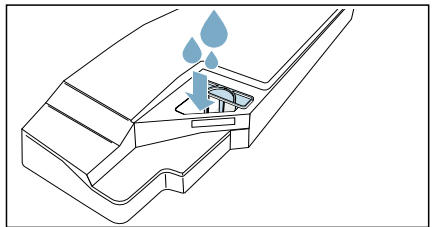

Huomautus: Pidä täysi kondenssivesisäiliö koko ajan vaakatasossa, jotta nestettä ei pääse valumaan ulos.

8. Työnnä kondenssivesisäiliö paikalleen lukitukseen saakka.

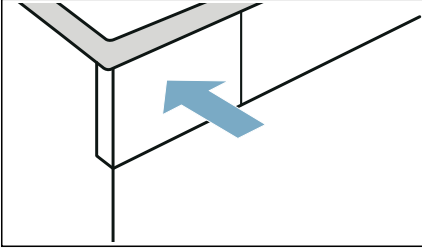

9. Paina \triangleright (Käynnistys/Tauko). Laitehuolto käynnistyy ja kuulet äänimerkin.

Noin 3 tunnin kuluttua laitehuolto pysähtyy ja näytössä vilkkuu jäljellä oleva ohjelman kesto.

10. Vedä kondenssivesisäiliö vaakatasossa pois paikaltaan ja tyhjennä se.

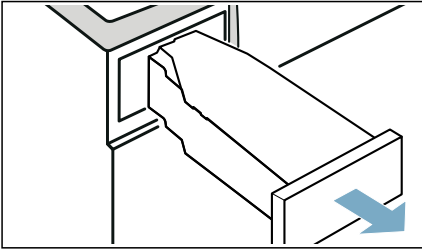

11. Kaada noin 1 ½ litra lämmintä vesijohtovettä kondenssivesisäiliöön.

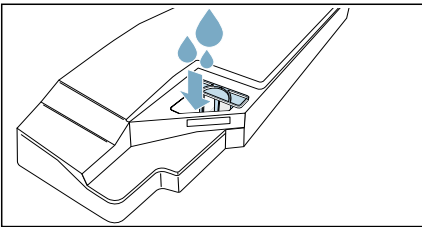

Huomautus: Pidä täysi kondenssivesisäiliö koko ajan vaakatasossa, jotta nestettä ei pääse valumaan ulos.

12. Kallista kondenssivesisäiliötä varovasti vaakatasossa ja tyhjennä kondenssivesisäiliö, jotta alkuperäisen hoitoaineen jäämät huuhtoutuvat pois.

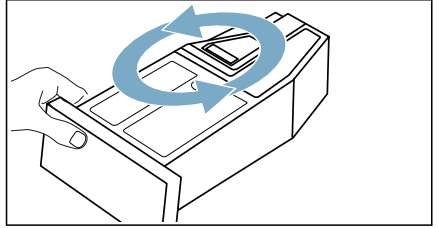

13. Kaada toinen noin 1 ½ litra lämmintä vesijohtovettä kondenssivesisäiliöön.

14. Työnnä kondenssivesisäiliö paikalleen lukitukseen saakka.

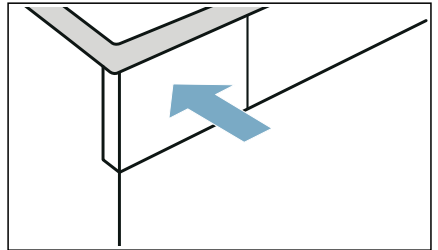

15. Paina \triangleright (Käynnistys/Tauko). Laitehuolto jatkuu.

Laitehuollon päätyttyä näyttöön ilmestyy *End* ja kuulet äänimerkin.

16. Tyhjennä kondenssivesisäiliö uudelleen.

17. Työnnä kondenssivesisäiliö paikalleen lukitukseen saakka.

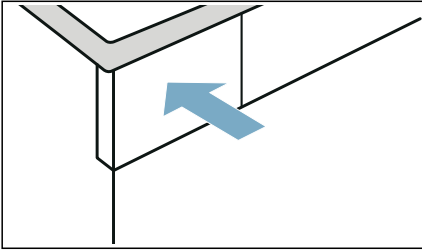

18. Kytke laite pois päältä painamalla ①

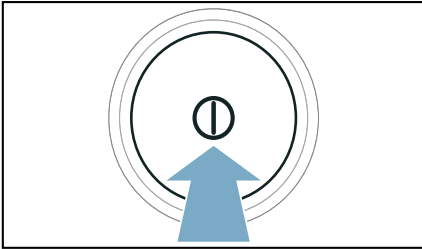

Näin olet suorittanut laitehuollon.



Aputoimenpiteitä

Häiriöt	Syy/aputoimenpide
Laite ei käynnisty	Tarkista verkkopistoke ja sulakkeet.
Laite ei reagoi valintoihin ja näyttössä näkyy: R Ir	<ul style="list-style-type: none"> ■ Likaantunut tai kostea nukkasilti voi matalissa ympäristölämpötiloissa heikentää ilmavirtausta laitteessa. <ul style="list-style-type: none"> - Puhdista pohjaosa ja kuivaa nukkasilti huolellisesti. → <i>Sivu 45</i> - Kytke laite pois päältä ja päälle. - Käynnistä ohjelma uudelleen painamalla (Käynnistys/Tauko).
Rypistyminen.	<ul style="list-style-type: none"> ■ Täyttömäärä on ylitetty tai tekstiilityypille on valittu väärä ohjelma. Ohjelmataulukoista löydät kaikki tarvittavat tiedot. → <i>Sivu 23</i> ■ Poista pyykki rummusta heti kuivauksen jälkeen. Rypypyjä muodostuu, kun pyykki jää rumpuun.
Laitteesta valuu vettä.	<ul style="list-style-type: none"> ■ Laite saattaa olla asennettu vinoon. Suorista laite. ■ Varmista, että pohjaosassa: <ul style="list-style-type: none"> - lämmönvaihtimen kansi on lukittu kunnolla paikalleen. - lämmönvaihtimen kannen tiiviste ei ole likainen. → <i>Sivu 45</i> ■ Jos laitteeseen on asennettu valinnainen poistovesiletku*, varmista, että poistovesiletku on liitetty oikein. → <i>Sivu 42</i>
Laite on taukotilassa, mutta rumpu pyörii.	Laite on tunnistanut korkean lämpötilan ja käynnistänyt CoolDown-prosessin. Lämpötilan säätö voi kestää aina 10 minuuttiin saakka. Voit keskeyttää CoolDown-prosessin milloin tahansa avaamalla luukun.
Ohjelma ei käynnisty	<p>Varmista, että</p> <ul style="list-style-type: none"> ■ luukku on kiinni ■ 3 sek. (Lapsilukko 3 sek.) on deaktivoitu ■ olet painanut (Käynnistys/Tauko) <p>Huomaus: Jos ohjelman päättymisaikaa on siirretty toiminnolla + (Valmis), ohjelma käynnistyy myöhemmin.</p>
Ohjelman keston näyttö muuttuu kuivauksen aikana.	Tämä ei ole vika. Kosteustunnistin määrittää pyykissä olevan jäännöskosteuden ja sovittaa ohjelman keston sen mukaisesti (paitsi aikaohjelmassa).

<p>Pyykki ei kuivu kunnolla tai on vielä liian kosteaa.</p>	<ul style="list-style-type: none"> ■ Lämmin pyykki tuntuu ohjelman päätyttyä kosteammalta kuin se todella on. Levitä pyykki kuivumaan ja anna sen jäähtyä. ■ Mukauta kuivaustavoitetta tai kuivausastetta. Tämä pidentää kuivausaikaa lämpötilan pysyessä samana. ■ Valitse kosteaksi jääneen pyykin jälkikuivaukseen aikaohjelma. ■ Valitse aikaohjelma pienelle täyttömäärälle ja yksittäisille tekstiileille. ■ Älä ylitä ohjelman suurinta sallittua täyttömäärää. → <i>Sivu 23</i> ■ Puhdista rummussa oleva kosteustunnistin. Tunnistimen pintaan voi kertyä ohut kerros kalkkia tai pesu- ja hoitainoiden jäämiä, jotka häiritsevät sen toimintaa. → <i>Sivu 48</i> ■ Kuivaus on keskeytynyt sähkökatkon, täyden kondenssivesisäiliön tai pisimmän sallitun kuivausajan ylittämisen takia. <p>Huomaus: Ota huomioon myös pyykin koskevat vihjeet. → <i>Sivu 27</i></p>
<p>Kuivausaika liian pitkä.</p>	<ul style="list-style-type: none"> ■ Nukka voi olla liannut laitteen. Tästä aiheutuu pidempi kuivausaika. <ul style="list-style-type: none"> - Puhdista pohjaosa. → <i>Sivu 45</i> - Suorita koko kuivauskerta läpi pyykillä, jota ei ole esikuivattu, ja täyttömäärällä yli 3 kg. <p>Huomaus: Laitteen automaattinen itsepuhdistus käyttää pyykistä tulevaa kondenssivettä. Jos pyykin täyttömäärä laitteessa on jatkuvasti alle 3 kg tai jos käytät jatkuvasti ryöstymisenestotoimintoa, pyykistä tuleva kondenssivesi ei riitä laitteen automaattiseen itsepuhdistukseen. Kuivaa esikuivaamatonta pyykin säännöllisesti täyttömäärällä yli 3 kg.</p> <ul style="list-style-type: none"> ■ Nukka voi olla liannut lämmönvaihtimen. <ul style="list-style-type: none"> - Suorita kevyt laitehuolto. → <i>Sivu 51</i> ■ Kosteusnukkasihti voi pidentää kuivausaikaa ja vaikuttaa kuivaustulokseen. Kuivaa pohjaosan nukkasihti huolellisesti huuhtelun jälkeen. → <i>Sivu 45</i> ■ Jos laitteen tuuletusaukko on tukossa tai siihen ei pääse vapaasti käsiksi, kuivausaika voi pidentyä. Pidä tuuletusaukko vapaana. ■ Alle 15 °C tai yli 30 °C oleva ympäristön lämpötila voi pidentää kuivausaikaa ja vaikuttaa kuivaustulokseen. ■ Huoneen riittämätön ilmanvaihto voi pidentää kuivausaikaa. Tuuleta huonetta riittävästi.
<p>Laitteessa on epämiellyttävä haju</p>	<p>Suorita laitteen tehohoito. → <i>Sivu 52</i></p>
<p>Kosteus nousee huoneessa.</p>	<p>Tuuleta huonetta riittävästi.</p>
<p>Epätavallisia ääniä kuivauksen aikana.</p>	<p>Kuivauksen yhteydessä kuuluu pumpun ja kompressorin aiheuttamia käytöstä johtuvia ääniä. Nämä eivät viittaa laitteen virhetoimintaan.</p>
<p>Laite tuntuu kylmältä, vaikka kuivaus on käynnissä.</p>	<p>Tämä ei ole vika. Lämpöpumpulla varustettu laite kuivaa tehokkaasti matalassa lämpötilassa.</p>
<p>Kuivausohjelma keskeytyy.</p>	<p>Jos kuivausohjelma keskeytyy sähkökatkon takia, käynnistä ohjelma uudelleen tai poista pyykin koneesta ja levitä se kuivumaan.</p>

fi Aputoimenpiteitä

Yhteyttä kotiverkkoon ei muodosteta.	<ul style="list-style-type: none">■ Wi-Fi on kytketty pois päältä. Muodostaaksesi yhteyden kotiverkkoon kytke Wi-Fi päälle. Näyttöön pitää ilmestyä .■ Wi-Fi on kytketty päälle, mutta yhteyttä kotiverkkoon ei voida muodostaa. Tarkasta, onko kotiverkko käytettävissä tai muodosta uudeleen yhteyden kotiverkkoon.
Home Connect ei toimi.	<ul style="list-style-type: none">■ Jos sinulla on ongelmia Home Connect -sovelluksen käytössä, löydät neuvoja sivulta www.home-connect.com.■ Home Connect -toimintojen käytettävyys laitteessasi riippuu siitä, ovatko Home Connect -palvelut (esim. sovelluksen käyttövalmius) käytettävissä maassanne. Home Connect -palvelu ei ole käytettävissä kaikissa maissa; lisätietoja ks. www.home-connect.com.
Vettä valuu yli, kun vesisäiliötä täytetään.	<p>Vesisäiliö on aivan täynnä. Älä jatka vesisäiliön täyttämistä. Jos vähän vettä on jo valunut yli, siitä ei ole haittaa. → "<i>Vesisäiliön täyttäminen</i>" sivulla 39</p> <p>Saostumat voivat olla tukkineet vesisäiliön sihdin. Ota sihti pois paikaltaan ja puhdista se.</p>
Höyryohjelmat kestävät liian kauan.	Viileä ympäristölämpötila pidentää höyryohjelmien kestoa.
Jäännösvettä kondenssivesisäiliössä, vaikka poistovesiletku on liitetty laitteeseen.	Kun laitteeseen on asennettu valinnainen poistovesiletku*, kondenssivesisäiliöön jää vähän jäännösvettä laitteen itsepuhdistustoiminnon takia.

* laitteen varustuksesta ja käytettävistä olevista varusteista riippuen

Huomautus: Jos et saa poistettua häiriötä itse kytkemällä laite pois päältä ja päälle, ota yhteys huoltopalveluun. → *Sivu 62*



Laitteen kuljettaminen

Varoitus

Henkilövahinkojen/aineellisten vahinkojen/laitteaurioiden vaara!

Jos nostat tai siirrät laitetta laitteen ulkonevista osista (esimerkiksi laitteen luukku), kyseiset osat voivat rikkoutua ja aiheuttaa loukkaantumisen. Älä siirrä laitetta laitteen mistään ulkonevista osista.

Varoitus

Loukkaantumisvaara!

- Laite on hyvin painava. Sen nostaminen voi aiheuttaa loukkaantumisen. Älä nosta laitetta yksin.
- Laitteessa on teräviä reunoja, jotka voivat aiheuttaa viiltoja käsiin. Älä koske laitteen teräviin reunoihin. Käytä suojakäsineitä, kun nostat laitetta.

Valmistele laite kuljetusta varten seuraavasti:

1. Vedä kondenssivesisäiliö vaakatasossa pois paikaltaan ja tyhjennä se.

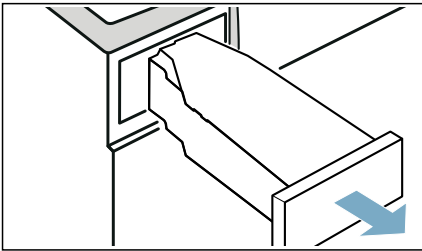

2. Työnnä kondenssivesisäiliö paikalleen tuntuvaan lukitukseen saakka.

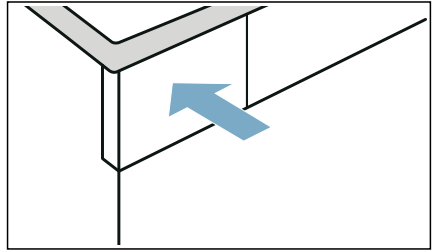

3. Kytke laite päälle.
4. Aseta haluamasi ohjelma.
5. Paina  (Käynnistys/Tauko).
6. Odota 5 minuuttia. Kondenssivesi pumpataan pois.
7. Tyhjennä kondenssivesisäiliö uudelleen.
8. Jos poistovesiletku on asennettu, poista letku pesualtaasta, halukukosta tai viemäristä.
→ *Sivu 42*

Huomio!

Varmista, että poistovesiletku ei pääse luiskahtamaan pois laitteesta. Älä taita poistovesiletkua.

9. Kytke laite pois päältä.
10. Irrota laitteen verkkopistoke sähköverkosta.

Laite on nyt valmis kuljetettavaksi.

Huomio!

Esine- ja laitevauriot

Laitteessa on veden pois pumppauksesta huolimatta aina vähän jäännösvettä. Jäännösvesi voi valua ulos ja aiheuttaa vahinkoja. Kuljeta laite sen tähden pystyasennossa.



Kulutustiedot

Kulutusarvot

Ohjelma	Linkousnopeus, jolla pyykki on lingottu (r/min)	Kesto** (min)		Energiankulutus** (kWh)	
		9 kg	4,5 kg	9 kg	4,5 kg
Puuvilla		9 kg	4,5 kg	9 kg	4,5 kg
Kaappikuiva ☒*	1400	152	99	1,81	1,09
	1000	171	109	2,10	1,24
	800	190	119	2,39	1,39
Silityskuiva ☞*	1400	115	74	1,24	0,73
	1000	134	84	1,53	0,88
	800	153	94	1,82	1,03
Synteettiset		3,5 kg		3,5 kg	
Kaappikuiva ☒*	800	64		0,58	
	600	73		0,69	

* Ohjelma-asetus voimassa olevan säädöksen EN61121 mukaan käytettäessä ulkoista poistovesiletkua.
 ** Arvot saattavat poiketa ilmoitetuista arvoista tekstiililaadusta, kuivattavan pyykin kokoonpanosta, tekstiilin jäännöskosteudesta, asetetusta kuivausasteesta, täyttömäärästä, ympäristöolosuhteista riippuen ja sisätoimintojen aktivoinnista riippuen.

Tehokkain ohjelma puuvillatekstiileille

Seuraava "vakio-ohjelma puuvillalle" (merkitty symbolilla ☐) sopii normaalimäärän puuvillapyykin kuivaamiseen, ja se on yhdistetyn energiankulutuksen kannalta tehokkain määrän puuvillapyykin kuivaamiseen.

Vakio-ohjelmat puuvillalle voimassa olevan EU-direktiivin 932/2012 mukaan			
Ohjelma + kuivaustavoite	Täyttömäärä (kg)	Energiankulutus (kWh)	Ohjelman kesto (min)
☐ Puuvilla + Kaappikuiva ☒	9/4,5	2,10/1,24	171/109

Ohjelma-asetus direktiivin 2010/30/EU mukaisia testauksia ja energialuokitusta varten.



Tekniset tiedot

Mitat:

n. 850 x 600 x 650 mm
(korkeus x leveys x syvyys)

Paino:

56 kg (mallista riippuen)

Verkkoliitäntä:

Verkkojännite 220 - 240 V, 50Hz

Nimellisvirta 10 A

Nimellisteho 800 W

Maksimi täyttömäärä:

9 kg

Virran ottoteho, kun laite on kytketty pois päältä:

0,10 W

Virran ottoteho, kun laite on kytketty päälle:

0,10 W

Rummun sisävalo***Käyttöympäristön lämpötila****



5 - 35 °C

Virran ottoteho verkotetussa (Wi-Fi) valmiuskäytössä / aika:

1,2 W / 20 min

Tuote sisältää energiatehokkuusluokkaan F kuuluvia valonlähteitä. Valonlähteitä on saatavana varaosina. Niiden vaihtaminen on sallittua vain koulutetuille alan ammattilaisille.

* laitteen varustuksesta riippuen

** Ympäristön lämpötilassa alle 16 °C saattaa toiminto  (Etäkäynnistys) sekä 24 tunnin maksimiaika toiminnon  (Valmis) yhteydessä olla rajoittunut.



Hävittäminen



Hävitä pakkaus ja laite ympäristönsuojelumääräysten mukaisesti.

Tämä laite on merkitty käytöstä poistettuja sähkö- ja elektroniikkalaitteita koskevan direktiivin 2012/19/EU mukaisesti (waste electrical and electronic equipment - WEEE).

Direktiivi antaa puitteet käytöstä poistettujen laitteiden palautusoikeudesta ja hyödyntämisestä ja se koskee kaikkia EU-maita.

Huomio!**Palovaara / myrkytysvaara / aineelliset vahingot ja laitevaurio**

Laite sisältää ympäristöä vahingoittamatonta mutta palavaa kylmäainetta R290. Epäasianmukainen hävittäminen voi aiheuttaa tulipalon tai myrkytyksen.

Hävitä laite asianmukaisesti äläkä vaurioita kylmäainekierron putkia.



Huoltopalvelu

Jos et saa poistettua häiriötä itse kytkemällä laite pois päältä ja päälle, ota yhteys huoltopalveluun. → Mukana toimitettu huoltopalveluluettelo tai kansilehti

Löydämme varmasti sopivan ratkaisun, jolloin vältty myös huoltoteknikon turhilta käynneiltä.

Ilmoita huoltopalvelulle laitteen mallinumero (E-Nr.) ja sarjanumero (FD).

E-Nr. _____	FD _____
-------------	----------

E-Nr. Mallinumero
FD Sarjanumero

Nämä tiedot löydät *mallista riippuen:
luukun sisältä*/avatusta huoltoluukusta*
ja laitteen takaa.

Luota valmistajan osaamiseen.

Käännä puoleemme. Näin voit olla varma, että koulutetut huoltoteknikkomme suorittavat korjauksen alkuperäisiä varaosia käyttäen.



Kiitos Bosch-kodinkoneen ostamisesta!

Rekisteröi uusi laitteesi nyt MyBosch-palveluun ja hyödynnä seuraavat:

- **Lisää ohjeita ja vinkkejä laitteeseesi**
- **Laajennetun takuun mahdollisuus**
- **Alennukset lisävarusteista ja varaosista**
- **Digitaalinen käyttöohje ja kaikki laitetiedot käsillä**
- **Helppo pääsy Boschin kodinkonepalveluun**

Rekisteröityminen on helppoa ja ilmaista - myös matkapuhelimista:

www.bosch-home.com/welcome

BOSCH
HOME APPLIANCES
SERVICE

Tarvitsetko apua? Löydät sen täältä.

Asiantuntijaneuvoja Bosch-kodinkoneillesi, apua ongelmiin tai Boschin asiantuntijoiden korjauspalvelu.

Katso, kuinka monella tavalla Bosch voi tukea sinua:

www.bosch-home.com/service

Kaikkien maiden yhteystiedot on listattu liitteessä olevassa palveluhakemistossa.

Robert Bosch Hausgeräte GmbH

Carl-Wery-Straße 34

81739 München, GERMANY

www.bosch-home.com



9001588689 (0011)

fi