

SIEMENS

Vaske-/tørremaskine

da Brugs- og opstillingsvejledning



Register your product on My Siemens and discover exclusive services and offers.

siemens-home.bsh-group.com/welcome

The future moving in.

Siemens Home Appliances

Din nye vaske-/tørremaskine

Du har valgt en vaske-/tørremaskine af mærket Siemens.

Brug et par minutter på at lære fordelene ved din nye vaske-/tørremaskine at kende.

For at sikre de høje kvalitetskrav til alle produkter fra Siemens bliver det omhyggeligt kontrolleret, at alle vaske-/tørremaskiner fungerer perfekt og er uden fejl og mangler, inden de leveres fra fabrikken.

Du finder yderligere oplysninger om vores produkter, tilbehør og services på vores internetside siemens-home.bsh-group.com eller kontakt et af vores kundeservicecentre.

Hvis brugs- og opstillingsanvisningen beskriver forskellige modeller, bliver der gjort opmærksom på forskellene på de respektive steder.



Tag først vaske-/tørremaskinen i brug, når du har læst denne brugs- og opstillingsanvisning!

Generelt om symboler, signalord, tips og procedurer

⚠ Advarsel!

Kombination af dette symbol og signalord advarer om en potentielt farlig situation. Tilsidesættelse af denne anvisning kan medføre tilskadekomst og død.

Pas på!

Dette signalord advarer om en potentielt farlig situation. Tilsidesættelse af denne anvisning kan medføre materielle skader og/eller miljøskader.

Anvisning / tip

Anvisninger om optimal brug af maskinen / andre nyttige oplysninger.

1. 2. 3. / a) b) c)

Handlingsrækkefølger angives med tal eller bogstaver.

■ / -

Oprensninger vises med en firkant-bullet eller med en skråstreg.

Indhold

 Anvendelse iht. formål	4	Tørretabel	35
 Sikkerhedsanvisninger	4	Stivelse	36
Børn/personer/kæledyr	4	Farvning/blegning	36
Installation	6	 Betjening af maskinen	36
Funktion	8	Forberede apparat	36
Rengøring/vedligeholdelse	10	Valg af program/tænding af apparatet	37
 Miljøbeskyttelse	12	Ilægning af vasketøj i tromlen	37
Emballage/kasserede apparater	12	Dosere og påfylde sæbe og plejeprodukt	37
Energibesparelse og ressourcebevarelse	12	Børnesikring	39
 Opstilling og tilslutning	13	Udtagning af vasketøj/slukning af maskinen	39
Standardtilbehør	13	 Sensorer	40
Sikkerhedsanvisninger	14	Afbalanceringsystem	40
Fjernelse af transportsikringer	14	 Rengøring og vedligeholdelse	40
Opstillingssted	15	Maskinens kabinet, betjeningspanel	40
Installation på en sokkel eller et trægulv	16	Tromle	40
Placering og indjustering til vandret	16	Afkalkning	41
Installation under en bordplade	17	Sæbeskuffe og kabinet	41
Indjustering til vandret	18	Pumpen er blokeret	42
Montage af lågehængsler	18	Afløbsslange er tilstoppet ved vandlås	43
Længder på slanger og kabler	19	Tilstoppet filter i vandforsyning	43
Vandtilførsel	20	 En fejl - hvad gør man?	44
Vandafløb	21	Nødåbning	44
Elektrisk tilslutning	21	Yderligere oplysninger på displayet	44
Inden den første vask	22	En fejl - hvad gør man?	45
Transport	22	 Kundeservice	48
 Lær maskinen at kende	23	Produktnummer (E-Nr.) og fabrikationsnummer (FD)	48
Apparat	23	 Forbrugsværdier	49
Betjeningspanel	24	 Tekniske data	51
 Vasketøj	29	 Aqua-Stop garanti	51
Forberedelse af vasketøj til vask	29		
Forberedelse af vasketøj til tørring	30		
 Vaske- og plejemidler	31		
Vaskemiddelanbefaling	32		
 Programoversigt	33		
Valgbare programmer *	33		



Anvendelse iht. formål

- Apparatet er kun beregnet til privat husholdningsbrug.
- Apparatet må ikke opstilles eller anvendes på steder med frostfare og/eller med uendørs forhold. Apparatet kan blive beskadiget, hvis restvand inde i apparatet fryser til is. Hvis slangerne fryser, kan de knække/springe.
- Dette apparat må kun bruges i private husholdninger til vask af vasketøj, som tåler maskinvask, og til vask af uld, som tåler håndvask (se plejemærkerne på tøjet). Enhver anden anvendelse er ikke anvendelse i henhold til apparatets formål og er ikke tilladt.
- Denne maskine må kun bruges i husholdninger til tørring og opfriskning af vasketøj, som er blevet vasket i vand, og som tåler tørring i tørretumbler (se plejemærkerne på tøjet). Enhver anden anvendelse er ikke anvendelse i henhold til maskinens formål og er ikke tilladt.
- Dette apparat er beregnet til drift med ledningsvand under anvendelse af gængse vaskemidler og plejeprodukter (beregnet til brug i vaskemaskiner).
- Dette apparat er beregnet til brug op til en højde på maksimalt 2000 meter over havets overflade.

Inden apparatet tages i brug:

Kontroller apparatet for synlige skader. Tag ikke apparatet i brug, hvis det er beskadiget. Kontakt leverandøren eller kundeservice i tilfælde af problemer.

Læs og følg anvisningerne i brugs- og installationsvejledningen og alle andre dokumenter, som følger med apparatet.

Opbevar dokumentationen til senere brug eller til efterfølgende ejere af apparatet.



Sikkerhedsanvisninger

Følgende sikkerhedsanvisninger og advarsler har som formål at beskytte brugeren mod tilskadekomst og at forhindre materielle skader på omgivelserne.

Det er derudover vigtigt at tage de nødvendige forholdsregler og udvise den nødvendige omhu ved installation, vedligeholdelse, rengøring og betjening af apparatet.

Børn/personer/kæledyr



Advarsel Livsfare!

Børn og personer, som ikke er i stand til at vurdere de risici, der er forbundet med brugen af apparatet, kan komme til skade eller komme i livsfarlige situationer. Vær derfor opmærksom på følgende:

- Apparatet må bruges af børn over 8 år og af personer med reducerede fysiske, sensoriske eller mentale evner eller af personer med manglende erfaring eller viden, hvis de er under opsyn eller er blevet instrueret om sikker brug af apparatet af og har forstået den potentielle risiko, som brugen af apparatet indebærer.

- Børn må ikke lege med apparatet.
- Børn må ikke rengøre eller vedligeholde apparatet uden at være under opsyn.
- Hold børn under 3 år og kæledyr borte fra apparatet.
- Lad ikke apparatet være uden opsyn, når der er børn eller personer i nærheden, som ikke er i stand til at vurdere risikoen.

Advarsel **Livsfare!**

Børn kan låse sig inde i apparatet og derved komme i en livsfarlig situation.

- Opstil ikke apparatet bag en dør, fordi dette kan spærre for apparatets luge eller forhindre, at den kan åbnes helt.
- Gør følgende, når apparatets skal kasseres: Træk i netstikket ud af kontakten, **inden** nedledningen klippes over, og ødelæg derefter låsen i apparatets luge.

Advarsel

Fare for kvælning!

Børn kan blive fanget i emballage/plastfolie eller emballagedele, hvis de får lov til at lege med dem, eller de kan trække dem over hovedet og blive kvalt.

Hold emballage, plastfolie og emballagedele udenfor børns rækkevidde.

Advarsel

Fare for forgiftning!

Vaskemidler og plejeprodukter kan forårsage forgiftning, hvis de indtages.

Søg læge, hvis sådanne midler ved et uheld indtages. Opbevar vaskemidler og plejeprodukter utilgængeligt for børn.

Advarsel

Irritation af øjne/hud!

Vaskemidler og plejeprodukter kan forårsage irritation, hvis de kommer i kontakt med øjne/hud.

Skyl øjne/hud grundigt i tilfælde af kontakt med vaskemidler og plejeprodukter. Opbevar vaskemidler og plejeprodukter utilgængeligt for børn.

Installation

Advarsel

Fare for elektrisk stød/brand/materiel skade/beskadigelse af apparatet!

Det kan medføre farlige situationer, hvis apparatet ikke bliver installeret korrekt.

Overhold følgende anvisninger:

- Netspændingen i stikkontakten skal svare til den mærkespænding, som er angivet på apparatet (typeskiltet). Tilslutningseffekten og den krævede sikringsstørrelse er angivet på typeskiltet.
- Apparatets strømforsyning må ikke føres gennem en ekstern tænd/sluk-anordning, som f.eks. en Timer, og det må ikke tilsluttes til en strømkreds, hvor strømforsyningen jævnligt afbrydes.
- Netstikket og sikkerhedsstikkontakten skal passe sammen, og jordforbindelsen skal være korrekt installeret.
- Installationen skal have et tilstrækkeligt stort ledningstværsnit.

- Der skal altid være fri adgang til netstikket. Hvis dette ikke er muligt, skal der for at opfylde de relevante sikkerhedsforskrifter indbygges en afbryder (alpolet afbryder) i den permanente installation i overensstemmelse med lovgivningen for elektriske installationer.
- Hvis der bruges en fejlstrømsafbryder, skal den være forsynet med følgende mærke: . Kun med dette mærke er det sikret, at fejlstrømsafbryderen opfylder den gældende lovgivning.

Advarsel

Fare for elektrisk stød/brand/materiel skade/beskadigelse af apparatet!

Ændring eller beskadigelse af apparatets netledning kan medføre elektrisk stød, kortslutning eller brand som følge af overophedning. Netledningen må ikke lægges i løkker, blive klemt eller ændret, og den må ikke komme i kontakt med varmekilder.

⚠ Advarsel**Brandfare/fare for materiel skade/beskadigelse af apparatet!**

Anvendelse af forlængerledninger og multistik kan medføre brand på grund af overophedning eller kortslutning.

Tilslut apparatet direkte i en korrekt installeret stikkontakt med jordforbindelse. Brug ikke forlængerledninger, stikdåser med flere udtag eller dobbeltstik.

⚠ Advarsel**Fare for tilskadekomst/materiel skade/beskadigelse af apparatet!**

- Apparatet kan vibrere eller bevæge sig under driften med potentiel fare for tilskadekomst eller materielle skader.

Placer apparatet på et rent, plant og solidt underlag, og indjuster apparatet til vandret med skruefødderne ved hjælp af et vaterpas.

- Hvis apparatet transporteres eller løftes i dele, der stikker ud (f.eks. apparatets luge), kan de knække af og derved forårsage tilskadekomst. Brug ikke dele, der stikker ud fra apparatet, til at transportere eller løfte det med.

⚠ Advarsel**Fare for tilskadekomst!**

- Apparatet er meget tungt. Der er fare for tilskadekomst, når det løftes. Løft ikke apparatet alene.
- Apparatet har skarpe kanter, som kan forårsage snitsår i hænderne. Hold ikke på de skarpe kanter, når apparatet løftes. Brug beskyttelseshandsker, når det løftes.
- Der er fare for snubling og tilskadekomst, hvis apparatets slanger og netledning ikke forlægges korrekt. Læg slanger og ledninger, så der ikke er fare for snubling.

Pas på!**Fare for materiel skade/beskadigelse af apparatet**

- Hvis vandtrykket er for højt eller for lavt, fungerer apparatet eventuelt ikke korrekt, og der kan også opstå materiel skade eller beskadigelse af apparatet. Kontroller, at vandtrykket i forsyningsnettet er mindst 50 kPa (0,5 bar), og at det ikke overstiger 900 kPa (9 bar).

- Ændring eller beskadigelse af vandtilførselsslangerne kan medføre materiel skade eller beskadigelse af apparatet. Vandslangerne må ikke lægges i løkker, blive klemte, ændres eller blive beskadiget.
- Anvendelse af slanger af andre fabrikater til tilslutning af vandtilførslen kan medføre materiel skade eller beskadigelse af apparatet. Brug kun de slanger, som er leveret med apparatet, eller slanger, der er købt som originale reservedele.
- Under transport er apparatet sikret med transportsikringer. Hvis transportsikringerne ikke fjernes, før apparatet tages i brug, kan det blive beskadiget. Det er vigtigt at fjerne alle transportsikringer helt, inden apparatet tages i brug første gang. Sørg for at opbevare transportsikringerne til senere brug. Hvis apparatet skal transporteres, er det vigtigt, at transportsikringerne bliver placeret i apparatet igen for at forhindre beskadigelse under transporten.

Funktion

Advarsel **Eksplodingsfare/brandfare!**

Vasketøj, som har været i kontakt med opløsningsmidler, olie, voks, voksfjerner, fedt eller pletfjerner, kan antændes, når det tørres i maskinen eller endda få apparatet til at eksplodere. Vær derfor opmærksom på følgende:

- Skyl vasketøjet grundigt i varmt vand og sæbe, inden det tørres i maskinen.
- Tøjet skal være vasket, inden det tørres i apparatet.
- Vasketøj, der er blevet rensset med industrielle kemikalier, må ikke tørres i apparatet.

Advarsel **Eksplodingsfare/brandfare!**

- Vasketøj, som er forbehandlet med rensmidler, som indeholder opløsningsmidler, f.eks. pletfjerner/renevæske, kan forårsage en eksplosion i tromlen. Skyl vasketøjet grundigt i vand, inden det vaskes i maskinen.
- Bestemte genstande kan antændes under tørringen eller endda medføre, at apparatet begynder at brænde eller eksplodere. Fjern lightere og tændstikker fra lommerne i tøjet.

- Kulstøv eller mel i luften omkring apparatet kan medføre en eksplosion. Sørg for, at området omkring apparatet er rent, når det er i drift.

Advarsel

Brandfare/fare for materiel skade/beskadigelse af apparatet!

Hvis programmet afbrydes, inden tørreprocessen er afsluttet, forhindres vasketøjet i at køle tilstrækkeligt ned, hvad der kan medføre, at vasketøjet antændes, eller at der sker materiel skade eller beskadigelse af apparatet.

- Under den sidste del af tørreprocessen bliver vasketøjet i tromlen ikke opvarmet (afkølingsproces). Dette sikrer, at tøjet forbliver på en temperatur, hvor det ikke tager skade.
- Sluk ikke for apparatet, før tørreprocessen er helt afsluttet, med mindre alt vasketøjet tages ud af tromlen med det samme og spredes ud (for at lade varme undslippe).

Advarsel

Fare for forgiftning!

Rengøringsmidler, som indeholder opløsningsmidler, som f.eks. rensesæbe, kan afgive giftige dampe. Brug ikke rengøringsmidler, der indeholder opløsningsmidler.

Advarsel

Fare for tilskadekomst!

- Hvis man støtter sig til/sidder på den åbne luge, kan apparatet vælte, hvilket kan medføre tilskadekomst. Brug ikke den åbne luge som støtte.
- Apparatets topplade kan knække, hvis personer står på den, hvilket kan medføre tilskadekomst. Stå ikke ovenpå apparatet.
- Der er fare for håndskader, hvis hænderne stikkes ind i tromlen, mens den stadig drejer rundt. Vent, til tromlen ikke længere drejer.

Advarsel

Fare for skoldning!

Når der vaskes ved høje temperaturer, er der fare for skoldning ved kontakt med det varme sæbevand (f.eks. når der løber varmt sæbevand ud i en håndvask). Stik aldrig hånden i varmt sæbevand.

Advarsel

Irritation af øjne/hud!

Vaskemidler og plejeprodukter kan sprøjte ud af sæbeskuffen, hvis den åbnes, mens apparatet er i drift.

Skyl øjne/hud grundigt i tilfælde af kontakt med vaskemidler og plejeprodukter. Søg læge, hvis sådanne midler ved et uheld indtages.

Pas på!

Fare for materiel skade/ beskadigelse af apparatet

- Hvis der lægges mere vasketøj i apparatet end den maksimale tilladte fyldningsmængde, fungerer apparatet eventuelt ikke korrekt, eller der kan opstå materiel skade eller beskadigelse af apparatet. Overskrid ikke den maksimale fyldningsmængde for tørt vasketøj. Sørg for at overholde de maksimale tøj mængder, som er angivet for hvert program.
- Skum og skumgummi kan blive deformeret eller smelte, hvis de tørres i apparatet. Tør ikke vasketøj, som indeholder skum eller skumgummi i apparatet.

- Anvendelse af en forkert mængde vaskemiddel eller rengøringsmiddel kan medføre materiel skade eller beskadigelse af apparatet. Følg producentens anvisninger ved anvendelse af vaskemidler, plejeprodukter og rengøringsmidler.

Rengøring/vedligeholdelse

Advarsel **Livsfare!**

Apparatet drives med elektricitet. Der er fare for elektrisk stød ved kontakt med strømførende komponenter. Vær derfor opmærksom på følgende:

- Sluk for apparatet. Afbryd strømtilførslen til apparatet (træk netstikket ud).
- Rør aldrig ved netstikket med våde hænder.
- Hold i selve stikket, når netstikket tages ud af kontakten, og træk aldrig i netledningen, fordi dette kan beskadige den.
- Der må ikke foretages tekniske ændringer af apparatet eller dets funktioner.

- Reparationer og andre former for arbejde på apparatet må kun udføres af kundeservice eller af en elektriker. Det samme gælder for en eventuel udskiftning af netledningen.
- Der kan bestilles en netledning som reservedel hos kundeservice.

Advarsel

Fare for forgiftning!

Rengøringsmidler, som indeholder opløsningsmidler, som f.eks. renevæske, kan afgive giftige dampe. Brug ikke rengøringsmidler, der indeholder opløsningsmidler.

Advarsel

Fare for elektrisk stød/materiel skade/beskadigelse af apparatet!

Det kan medføre en kortslutning, hvis der trænger fugtighed ind i apparatet. Apparatet må ikke rengøres med trykvand, damprensere, slange eller tryksprøjte.

Advarsel

Fare for tilskadekomst/materiel skade/beskadigelse af apparatet!

Anvendelse af reservedele og tilbehør af andre fabrikater er farligt og kan medføre materiel skade eller beskadigelse af apparatet.

Anvend af sikkerhedsmæssige grunde kun originale reservedele og originalt tilbehør.

Pas på!

Fare for materiel skade/beskadigelse af apparatet

Rensemidler og midler til forbehandling af vasketøj (f.eks. pletfjerner, forbehandlingsspray osv.) kan forårsage skader, hvis de kommer i kontakt med apparatets overflader. Vær derfor opmærksom på følgende:

- Lad ikke sådanne midler komme i kontakt med apparatets overflader.
- Apparatet må kun rengøres med vand og en blød fugtig klud.
- Fjern altid dråber eller rester af vaskemiddel med det samme.

Miljøbeskyttelse

Emballage/kasserede apparater



Bortskaf emballagen miljøvenligt.

Dette apparat er mærket iht. bestemmelserne i det europæiske direktiv 2012/19/EF om affald af elektrisk og elektronisk udstyr (waste electrical and electronic equipment – WEEE). Dette direktiv indeholder bestemmelser om returnering og recycling af kasseret elektrisk udstyr gældende over hele EU.

Energibesparelse og ressourcebevarelse

Hvis disse anvisninger følges, vil apparatet bruge mindre strøm og vand. Vælg programmer med lave temperaturer samt lange vasketider, og udnyt den maksimale fyldningsmængde → *Side 33*.

- Således er energi- og vandforbruget mest effektivt.

Brug økonomiprogramindstillingerne.

- Hvis programindstillingerne for et program tilpasses, viser displayet det forventede forbrug.

Dosér → *Side 32* vaskemiddel afhængigt af vasketøjets tilsudsgrad.

- En mindre mængde vaskemiddel er tilstrækkelig til normalt snavset vasketøj. Følg doseringsanbefalingen fra vaskemiddelproducenten.

Reducér vasketemperaturen til let og normalt snavset vasketøj.

- Ved lavere temperaturer forbruger apparatet mindre energi. Lavere temperaturer end angivet på plejemærket er også tilstrækkelige til let og normalt snavset vasketøj.

Indstil den maksimale centrifugeringshastighed, hvis vasketøjet efterfølgende skal tørres i en tørretumbler.

- Jo tørrere vasketøjet er, desto kortere er programvarigheden ved tørring, hvilket sænker energiforbruget. En højere centrifugeringshastighed reducerer restfugtigheden i vasketøjet og øger centrifugeringslydniveauet.

Vask vasketøjet uden forvask.

- Vask med forvask forlænger programvarigheden og øger energisamt vandforbruget.

Apparatet har en kontinuerlig automatisk funktion for tilpasning til tøj mængden.

- Afhængigt af stoftypen og fyldningsmængden tilpasses vandforbruget og programvarigheden optimalt af den kontinuerlige automatiske funktion for tilpasning til tøj mængden.

Opstilling og tilslutning

Standardtilbehør

Bemærk: Kontroller, om apparatet har transportskader. Apparatet må aldrig benyttes, hvis det er beskadiget. Kontakt forhandleren, hvor apparatet er købt, eller kundeservice, hvis der konstateres skader.

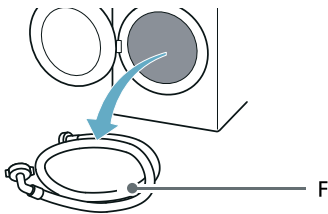
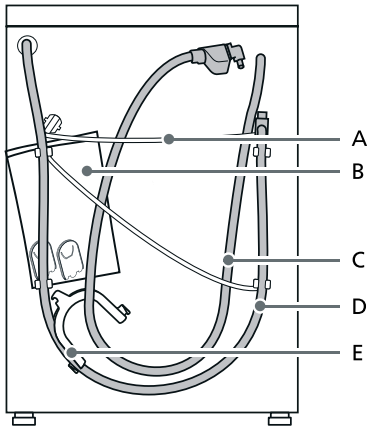

A Netledning

- B Pose*:
- Installations- og betjeningsvejledning
 - Liste over kundeserviceafdelinger*
 - Garanti*
 - Supplement til installations- og betjeningsvejledning*
 - Afdækningskapper til lukning af åbningerne, når transportsikringsskrueene er blevet fjernet
- C Vandtilførselslange ved aquaStop modeller
- D Afløbsslange
- E* Rørbøjning til sikring af afløbsslange
- F Vandtilførselslange til koldt vand ved standard/Aqua-Secure modeller
- * Afhængigt af model

Leveret med apparatet

- | Antal | Beskrivelse |
|-------|---|
| 5 | Afdækningskapper til afdækning af transportsikringernes åbninger. |
| 1 | Skruenøgle |
| 1 | Slangebånd med en diameter på 24-40 for tilslutning til vandlås |
| 1 | Lågeskabelon |
| 2 | Lågehængsler med skruer |

Nyttigt værktøj

- Fastnøgle til løsning af transportsikringer og indjustering af apparatets fødder
- Fastnøgle med:
 - nøglevidde 13 til fjernelse af transportsikringerne og
 - nøglevidde 17 til indjustering af apparatets fødder

Sikkerhedsanvisninger

Advarsel

Fare for tilskadekomst!

- Apparatet er meget tungt. Vær forsigtig, når apparatet løftes/transporteres.
- Hvis apparatet løftes i dele, der stikker ud (f.eks. lugen), kan delene knække af og forårsage tilskadekomst. Løft ikke apparatet i dele, der stikker ud.
- Der er fare for snubling og tilskadekomst, hvis apparatets slanger og netledning ikke forlægges korrekt. Læg slanger og ledninger, så der ikke er fare for snubling.

Pas på!

Beskadigelse af apparatet

Frosne slanger kan revne/springe. Apparatet må ikke opstilles udendørs eller på steder, hvor der er fare for frost.

Pas på!

Vandskader

Vandtilførselsslængens og afløbsslængens tilslutningssteder er under højt vandtryk. Følg anvisningerne i dette afsnit for at undgå lækager og vandskader.

Anvisninger

- Udover de sikkerhedsoplysninger, som er anført her, kan det lokale vandværk og el-selskab have særlige krav, der skal opfyldes.
- I tvivlstilfælde skal apparatet tilsluttes af en fagmand.

Fjernelse af transportsikringer

Pas på!

Beskadigelse af apparatet

- Apparatet er beskyttet med transportsikringer under transport. Hvis transportsikringerne ikke fjernes, kan apparatet blive beskadiget, hvis det bliver sat i drift.
- For at forhindre transportskader, hvis apparatet på et senere tidspunkt flyttes, skal transportsikringerne sættes ind igen inden transporten.

Bemærk: Opbevar skruer og muffer på et sikkert sted.



1. Skru alle skuer ud ved hjælp af den medfølgende fastnøgle.

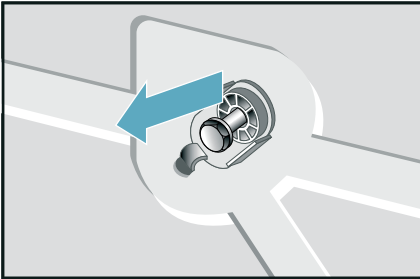

- Fjern alle transportsikringer helt.

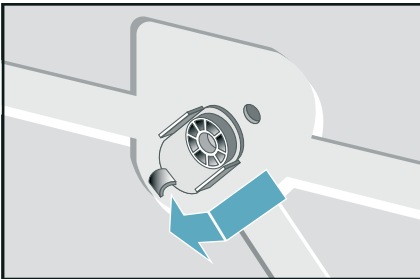

- Tag netledningen ud af holderne

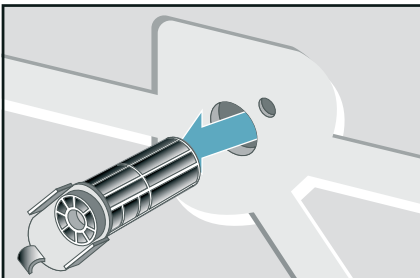

2. Sæt beskyttelsesafdækningerne på.

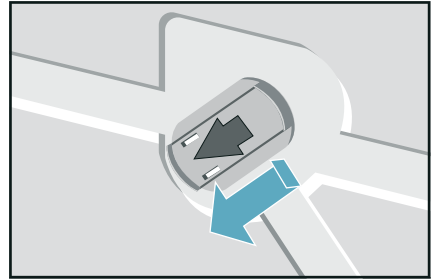

Anvisninger

- Kontroller, at transportsikringerne er blevet fjernet, inden apparatet bruges første gang, og at de bliver opbevaret på et sikkert sted til brug ved en senere transport.
- For at forhindre beskadigelse af vaske-/tørremaskinen, hvis den på et senere tidspunkt skal flyttes, skal transportsikringerne sættes ind igen inden transporten.

Opstillingssted

Bemærk: Apparatet skal være opstillet stabilt, så det ikke vandrer.

- Opstillingsfladen skal være fast og plan.
- Bløde gulve/gulvbelægninger er uegnede.

Installation på en sokkel eller et trægulv

Pas på!

Beskadigelse af apparatet

Under centrifugering kan apparatet og køkkenelementerne blive beskadiget.

Bemærk: På trægulve på bjælker skal apparatet installeres på følgende måde:

- Apparatets fødder skal fastgøres
- på en vandfast træplade (min. 30 mm tyk), som er skruet fast til gulvet.

Placering og indjustering til vandret

Pas på!

Det er vigtigt, at apparatet står fast for at sikre, at vaske-/tørremaskinen ikke "vander" under centrifugering.

Opstillingsstedet skal være fast, rent og plant.

Parketgulve og bløde gulvbelægninger, som f.eks. tæpper eller gulvbelægninger med skum-bagside, er uegnede.

Installation under en bordplade

Advarsel

Livsfare!

Der fare for elektrisk stød ved berøring af strømførende komponenter. Vaskemaskinens afdækningsplade må ikke fjernes.

Anvisninger

- Der kræves en nichebredde på 60 cm.
- Apparatet må kun opstilles under en gennemgående bordplade, som er fast forbundet med de tilstødende skabe.

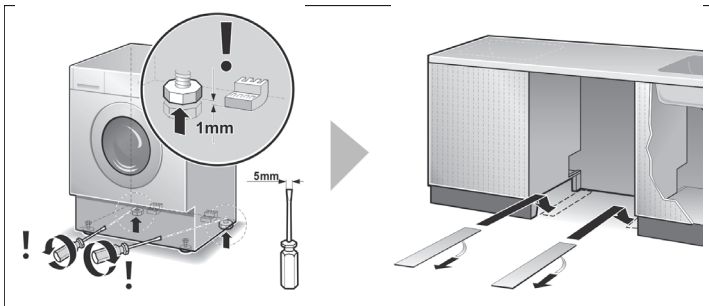

Ved brug af et glideklæde kan vaskemaskinen lettere skydes ind i installationsnichen.

Anvisninger

- Kan bestilles i vores serviceafdeling, reservedelsnr. 66 1827.
- Fugt glideklædet med en blanding af vand og opvaskemiddel, inden vaske-/tørremaskinen skydes ind på plads. Brug ikke fedt og/eller olie.

Indjustering til vandret

Pas på!

Forkert indjustering kan medføre kraftig støj, vibrationer, og at maskinen "vander".

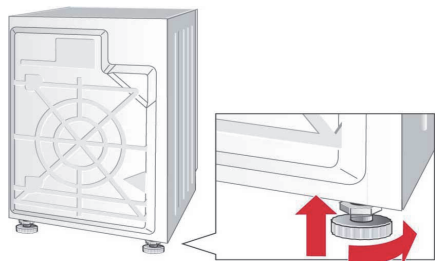

Anvisninger

- Alle fire maskinfødder skal stå fast mod underlaget.
- Vaske-/tørremaskinen må ikke kunne vippe.
- Kontroller vaske-/tørremaskinens indjustering med et vaterpas, og korriger om nødvendigt indjusteringen.
- Vaske-/tørremaskinen må ikke stå lænet op ad installationsnichens sider.
- Kontramøtrikkerne skal være skruet fast op mod kabinettet på de forreste maskinfødder.

Montage af lågehængsler

Pas på!

Når vaske-/tørremaskinen er blevet installeret i køkkenenheden, kan den skjules bag en låge. De medfølgende hængsler skal monteres på vaske-/tørremaskinen.

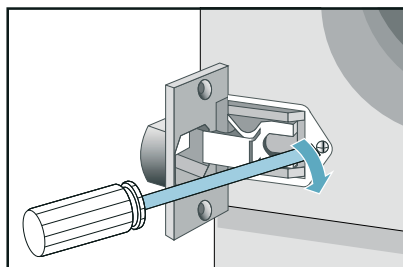
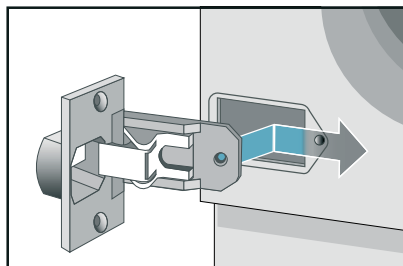

Længder på slanger og kabler

Tilslutning i venstre side eller tilslutning i højre side

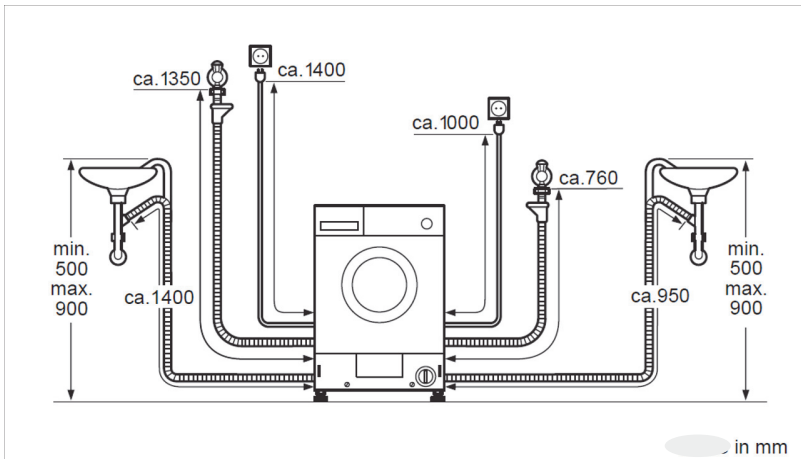

Bemærk:

Hvis vandtilførselsslangen er for kort til tilslutningen, kan der bestilles en forlængelse hos kundeservice.

Vandtilførsel

Advarsel **Livsfare!**

Ved kontakt med spændingsførende dele er der fare for elektrisk stød. Aqua-Stop sikkerhedsventilen må ikke dykkes ned i vand (indeholder en elektrisk ventil).

* afhængigt af model

Vær opmærksom på følgende ved tilslutningen af apparatet:

Anvisninger

- Apparatet må kun bruges med koldt ledningsvand.
- Apparatet må aldrig tilsluttes til blandingsbatteriet på en trykløs vandvarmer.
- Anvend ikke en brugt vandtilløbsslange. Brug kun den leverede tilløbsslange eller en tilløbsslange, der er købt hos en autoriseret forhandler.
- Vandtilløbsslangen må hverken klemmes, ændres eller skæres over (i modsat fald kan dens styrke ikke mere garanteres).
- Spænd kun slangeforskrutningerne til med hånden. Hvis forskrutningerne spændes for fast til med et værktøj (tang), kan gevindene tage skade.

Optimalt vandtryk i vandforsyningsnettet

Minimum 50 kPa (0,5 bar)

Maksimum 900 kPa (9 bar)

Ved åben vandhane skal vandgennemstrømningen være mindst 8 l/min.

Hvis vandtrykket er højere, skal der installeres en reduktionsventil.

Pas på! Vandskade

Når vandet pumpes ud, er der et vandtryk i afløbsslangen, som derfor kan smutte ud af håndvasken eller af tilslutningsstedet. Fastgør afløbsslangen, så den ikke kan glide ud.

Tilslutning

1. Tilslut vandtilførselsslangen på vandhanen ($\frac{3}{4}$ " = 26,4 mm) og på apparatet (*afhængigt af modellen):
 - Model: **Standard***

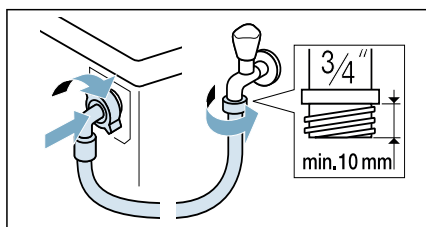

- Model: **Aqua-Secure***

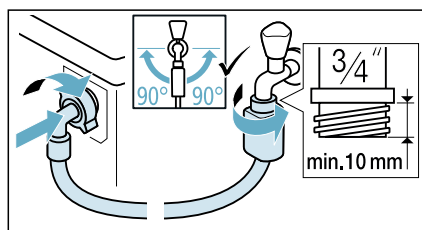

– Model: **Aqua-Stop***

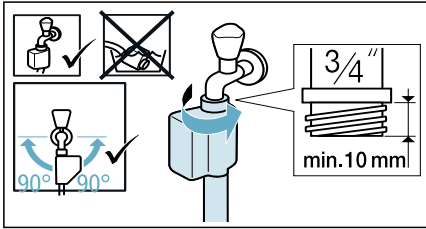

Tip: Installer også et eksternt vandfilter (afhængigt af model) mellem vandtilførselsslangen og vandhanen. Filtret filtrerer urenheder ud af vandet. Vandfiltret skal renses med jævne mellemrum for at fjerne urenhederne. Det forhindrer tilstopninger. Se også → den separate installations- og rengøringsvejledning for vandfiltret.

2. Åbn vandhanen med forsigtighed, og kontroller samtidig, at tilslutningsstederne er tætte. Skrueforbindelsen står under tryk fra vandforsyningsnettet.

Vandafløb

⚠ Advarsel

Fare for skoldning!

Når der vaskes ved høje temperaturer, er der fare for skoldning ved kontakt med det varme vand (f.eks. når der løber varmt vand ud i en håndvask). Stik aldrig hænderne i det varme vand.

Pas på!

Beskadigelse af apparat/tekstiler

Hvis afløbsslangens ende bliver dykket ned i det udpumpede vand, kan vandet blive suget tilbage i maskinen, hvilket kan beskadige både maskinen og vasketøjet.

Kontroller følgende:

- At afløbsslangens ende ikke bliver dykket ned i det udpumpede vand.

- At vandet løber ud tilstrækkeligt hurtigt.

Bemærk: Afløbsslangen må ikke have knæk eller blive udsat for træk i længderetningen.

Tilslutning

■ Afløb i en vandlås

Tilslutningspunktet skal sikres med et slangebånd med en diameter på 24 - 40 mm (indvendigt tilbehør).

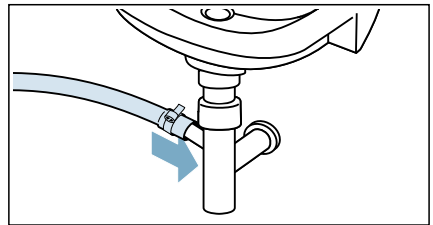

Elektrisk tilslutning

⚠ Advarsel Livsfare!

Ved kontakt med spændingsførende dele er der fare for elektrisk stød.

- Rør ikke ved netstikket med våde hænder.
- Træk altid kun i selve netstikket og ikke i ledningen, fordi den kan blive beskadiget af dette.

Overhold følgende anvisninger, og kontroller at:

Anvisninger

- Netspændingen og spændingsangivelsen på apparatet (typeskiltet) stemmer overens! Tilslutningsværdi og den krævede sikring er angivet på typeskiltet.
- Apparatet må kun slutes til vekselstrøm via en forskriftsmæssigt installeret og afsikret stikkontakt.
- Netstik og stikkontakt passer sammen.

da Opstilling og tilslutning

- Jordingsystemet er installeret efter forskrifterne.
- Netledningen må (om nødvendigt) kun udskiftes af en autoriseret elektriker. Der kan købes netledninger som reservedel hos kundeservice.
- Der må ikke bruges dobbeltstik, fordelingsstik og forlængerledninger.
- Hvis der anvendes et HFI-relæ, at der kun bruges en type med dette mærke . Kun dette symbol er garanti for opfyldelse af gældende forskrifter.
- Der skal altid være fri adgang til netstikket.
- Netledningen må ikke have knæk, være i klemme, ændres, skæres over eller komme i kontakt med varmekilder.

Inden den første vask

Apparatet er blevet grundigt afprøvet, inden det forlod fabrikken. Udfør første gang programmet Bomuld 60°C uden vasketøj for at fjerne eventuelle vandrester fra afprøvningen.

Bemærk:

- Apparatet skal være opstillet og tilsluttet korrekt. → "Opstilling og tilslutning" på side 13
- Tænd ikke for apparatet, hvis det er beskadiget.

1. Sæt netstikket i kontakten.
2. Åbn vandhanen.
3. Luk lugen. Læg ikke vasketøj i apparatet.
4. Vælg programmet Bomuld 60°C.
5. Åbn sæbeskuffen.
6. Hæld almindeligt vaskemiddel i rum II i henhold til producentens anvisninger for let tilsmudset tøj.

Bemærk: Brug kun halvdelen af den anbefalede mængde vaskemiddel for at undgå skumdannelse. Brug ikke uldvaskemidler eller andre milde vaskemidler.

7. Luk sæbeskuffen.
8. Vælg ▷III.
9. Drej programvælgeren til position "Fra", og åbn lugen.

Apparatet er nu klar til brug.

Transport

f.eks. ved en flytning

Forberedelse:

1. Luk for vandhanen.
2. Fjern vandtrykket fra vandtilførselsslangen. → Side 43
3. Tap restvandet af. → Side 42
4. Afbryd strømforsyningen til apparatet.
5. Fjern slangerne.
6. Tøm sæbeskuffens rum. → "Sæbeskuffe og kabinet" på side 41

Montage af transportsikringer:

1. Fjern afdækningskapperne, og opbevar dem et sikkert sted.
Bemærk: Tag eventuelt en skruetrækker til hjælp.
2. Sæt alle fire muffe ind.
 - a) Klem netledningen fast i holderne.
 - b) Sæt skruerne ind, og spænd dem til.
 - c) Klem slangerne godt fast i holderne.

Inden apparatet tændes igen:

Bemærk: Transportsikringerne skal fjernes.

 **Lær maskinen at kende****Apparat**

- 1** Sæbeskuffe
- 2** Betjeningspanel/Display
- 3** Luge
- 4** Serviceklap

Betjeningspanel

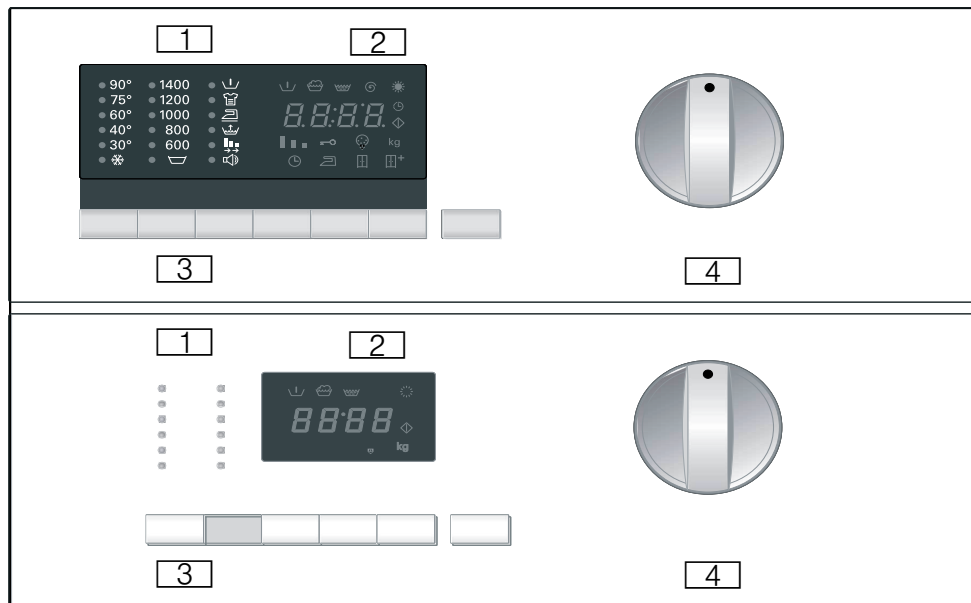

1 Indikatorlampe*

Angiver at følgende indstillinger er valgt:



- Temperatur ☼ 90°C
- Centrifugeringshastighed 1400 o/min.
- Optioner/signal

2 Display*

Viser de indstillinger, der er blevet valgt (f.eks. centrifugeringshastighed, tørretid), programforløb for det igangværende program samt programstatus.

- Programforløb:
 - ⏵ Forvask
 - 🌀 (Vask)
 - 🌀 (Skylning)
 - ⊙ (Final Spin)
 - (Tørring) ☼
- Valg for tørring:
 - 🕒 (Tørring tid)
 - 🌀 (Strygetørt)
 - 🌀 (Skabstørt)
 - 🌀* (Ekstra tørt)
- Supplerende visninger:
 - ⏵ (Start program)
 - 🔑 (Børnesikring)
 - 💡 (Fugskylning)
 - kg (Tøjmængde)

3 Taster*

- Temperatur  °C: Individuel indstilling af vasketemperatur.
- Centrifugeringshastighed: Individuel indstilling af centrifugeringshastighed.
- Options (Funktioner): Tilvalg af ekstra funktioner.
- Set: Aktivering/deaktivering af valgte ekstra funktioner.
- Færdig om forsinker programstart.
- Tørring  : Indstilling af valg for tørring







Start/Pause starter og stopper vaskeprogrammet.



4 Programvælger*

Til Tænd/Sluk af vaske-/tørremaskinen og til valg af programmer. Kan drejes i begge retninger. Foretag ikke indstillinger med programvælgeren under igangværende vask/tørring.

* Afhængigt af model.

Ekstra funktioner

Tilvalg	Beskrivelse
 (Forvask)	Forvask ved 35 °C. Egnede til meget snavset tøj.
 (Centrifugeringshastighed)	Centrifugeringshastigheden kan indstilles individuelt for hvert program. Tryk gentagne gange på tasten B (centrifugering), til den ønskede centrifugeringshastighed vises.
 (Skyllestop)	Deaktiverer centrifugeringsfunktionen. Vasketøjet bliver liggende i skyllevandet.
 (Intensiv)	Forlænget vasketid. Egnede til særlig snavset vasketøj med indtørrede pletter. Kan ikke kombineres med Flexi Time
 (Strygefrit)	Speciel centrifugering med efterfølgende løsnings af tøj. Skånsom slutcentrifugering ved reduceret centrifugeringshastighed. Restfugtigheden i vasketøjet er let forøget. Reducerer krølning, og vasketøjet er lettere at stryge.
 (Mere vand)	Forøget vandstand og ekstra skylning. Til områder med meget blødt vand eller for at forbedre skyllerresultatet yderligere. Alle sæberester bliver fjernet.
 (Flexi Time)	Indstiller varigheden af vasken: Normal, medium, kort.

Tilvalg	Beskrivelse
 (Signal)	Aktiverer eller deaktiverer lydsignalet.
 (Færdig om)	Programstarten kan udskydes, inden programmet starter. Med funktionen "resterende tid" kan det indstilles, hvornår det valgte program skal slutte. "Resterende tid" kan indstilles i trin på en time op til maksimalt 24 timer. Tryk gentagne gange på tasten 0 (Færdig om), indtil det ønskede antal timer vises. Tryk derefter på tasten A (Start/Pause), og programmet starter efter en forsinkelse svarende til den indstillede "resterende tid". Tiden frem til programslut vises på displayet.

Valg for tørring

Tilvalg	Beskrivelse
☼ (Tasten Tørring)	Tørreprogrammerne kan tilpasses individuelt med tilvalgene for tørring. – Tryk gentagne gange på tasten Tørring, indtil det ønskede tilvalg for tørring vises på displayet. – Aktivering: Tryk gentagne gange på tasten Tørring, indtil 00:00 vises på displayet.
🕒 (Tørring tid)	Tørretiden kan indstilles mellem 2:40 og 0:00 ved at trykke gentagne gange på tasten Tørring.
☼ (Strygetørt)	Restfugtigheden i vasketøjet er føøget. Letter strygning af tøjet.
☼ (Skabstørt)	Vasketøjet er tørt og klar til at blive lagt på plads
☼* (Ekstratørt)	Vasketøjet bliver tørret intensivt. Egned til tøj, som er vanskeligt at tørre.
Vasketøjet er tørt og klar til at blive lagt på plads	Vasketøjet bliver tørret intensivt. Egned til tøj, som er vanskeligt at tørre.



Kun vask

- Drej programvælgeren hen til det ønskede program, f.eks. Bomuld 60°C
 - Displayet viser skiftevis den resterende tid og den anbefalede tøjmenge i kg
- Tilpas om ønsket temperatur og centrifugeringshastighed, og foretag tilvalgene til det individuelle program.
 - Funktionen ☼ (Tørring) må ikke aktiveres.
- Læg vasketøjet i maskinen.
 - Overhold den maksimale tøjmenge.
 - Programtabel.
- Tryk på Start/Pause
 - Den resterende tid vises på displayet.
 - Vaskeprogrammet starter.

Kun tørring

- Drej programvælgeren hen til det ønskede tørreprogram.
 - Displayet viser skiftevis den resterende tid og den anbefalede tøjmenge i kg.
- Tryk på tasten ☼ (Tørring) for at indstille tilvalgene for tørring.
 - Hvis der ikke foretages et valg, indstilles tilvalget ☼☼ (Skabstørt).
- Læg vasketøjet i maskinen.
 - Overhold den maksimale tøjmenge.
 - Programtabel.

Vask og tørring

- Drej programvælgeren hen til det ønskede program, f.eks. Bomuld 60°C
 - Displayet viser skiftevis  (Resterende tid) og den anbefalede tøjmenge i og kg
 - .
- Tilpas om ønsket temperatur og centrifugeringshastighed, og foretag tilvalgene til det individuelle program.
- Tryk på tasten  (Tørring) for at indstille tilvalgene for tørring.
- Læg vasketøjet i maskinen.
 - Overhold den maksimale tøjmenge.
 - Programtabel.
- Tryk på Start/Pause

Det igangværende tørreprogram bliver automatisk afsluttet af vaskeprogrammet, se programtabellen.

Ændring af program

Gør følgende for at ændre programmet:

- Vælg nyt et program.
- Tryk på tasten Start/Pause .

Det nye program starter.



Programslut

- Vaske- og tørreprogrammer afsluttes automatisk. **End** vises i displayet.
 - Drej programvælgeren til "Fra".
 - Fjern vasketøjet fra tromlen.
 - Lad lugen stå åben, så vaske-/tørremaskinen kan tørre indvendig.
 - Luk for vandhanen (ikke nødvendigt ved modeller med Aqua-Stop).

Annullering af program

Tryk vedvarende på tasten Start/Pause , til **00:00** vises.

Ved vaskeprogrammer med høj vasketemperatur:

- Nedkøling af vasketøjet: Vælg ++Spin (Centrifugering)
- Tryk på tasten Start/Pause .

Ved programmer med lav temperatur:

- Vælg ++Spin (Centrifugering)
- Tryk på tasten Start/Pause .

Hvis tørreprogrammet afbrydes, kan vasketøjet stadig være meget varmt.

Skyllestop

- Hvis centrifugering er deaktiveret ved start af vaskeprogrammet, standser vaskeprogrammet automatisk efter den sidste skylning. Displayet viser **STOP** skiftevis med –:–
Centrifuger eventuelt vasketøjet for at pumpe skyllevandet ud:
 - Tryk gentagne gange på Spin (Centrifugering), til den ønskede centrifugeringshastighed er indstillet. Vandet pumpes ud, og vaske-/tørremaskinen centrifugerer vasketøjet. Programmet er afsluttet, når **End** vises i displayet.
 - Den maksimale centrifugeringshastighed afhænger af det valgte vaskeprogram.
- Hvis vasketøjet ikke skal centrifugeres:
- Tryk på centrifugeringstasten (den resterende tid for udpumpning vises). Vandet pumpes ud, med vaske-/tørremaskinen centrifugerer ikke vasketøjet. Programmet er afsluttet, når **End** vises i displayet.
 - Sæt programvælgeren på "Fra".
 - Tag vasketøjet ud.
 - Lad lugen stå åben, så vaske-/tørremaskinen kan tørre indvendigt.
 - Luk for vandhanen (ikke nødvendigt ved modeller med Aqua-Stop).



Vasketøj

Forberedelse af vasketøj til vask

Beskyttelse af vasketøjet og apparatet

Pas på!

Beskadigelse af apparatet/vasketøjet

Uvedkommende genstande (f.eks. mønter, papirklips, nåle, søm) kan beskadige vasketøjet eller komponenter i apparatet.

Forbered vasketøjet til vask på følgende måde:

- Følg altid producentens anvisninger ved dosering af vaskemidler, plejeprodukter og rengøringsmidler.
- Overskrid ikke den maksimale tøjmenge. Overfyldning af vaskemaskinen forringer vaskeresultatet.
- Vaskemidler og midler til forbehandling af vasketøj (som f.eks. pletfjerner, sprays til forvask etc.) må ikke komme i berøring med apparatets overflader. Fjern altid sprayrester og dråber af sådanne midler med en fugtig klud.
- Tøm alle lommer. Fjern alle uvedkommende genstande.
- Fjern eventuelle metalgenstande (papirclips, osv.).
- Bukser, strikvarer og strikkede tekstiler, f.eks. beklædning af jersey, T-shirts og sweatshirts bør vaskes på vrangen.
- Kontroller, at bøjle-BH'er tåler maskinvask.
- Vask sarte tekstiler i et net eller vaskepose (strømpebukser, bøjle-BH'er, osv.).
- Luk lynlåse, og knap pude- og dynebetræk.

- Børst sand ud af lommer og flipper.
- Fjern gardinringe, eller brug et net eller vaskepose.

Bemærk: Jo højere centrifugeringshastighed, desto kraftigere er centrifugeringslydene og desto lavere indhold af restfugtighed i tøjet

Sortering af vasketøj







Sorter vasketøjet i henhold til plejeanvisningerne og producentens oplysninger på plejemærkerne, afhængigt af:

- Stof-/fibertype
- Farve

Bemærk: Vasketøj kan smitte af. Vask hvidt og kulørt tøj hver for sig. Vask nyt kulørt tøj separat den første gang.

- Tilsmudsning
Vask tøjet sammen med andet vasketøj med samme tilsmudsningsgrad.
Der er eksempler på tilsmudsningsgrader i kapitlet
 - **Let:** Behøver ingen forbehandling.
 - **Normalt:** Normal tilsmudsning.
 - **Meget snavset:** Vask en mindre mængde, brug forbehandling, eller læg vasketøjet i blød først.
 - **Pletter:** Pletter skal fjernes/forbehandles, mens de er friske. Dup dem først med sæbevand, gnid ikke. Vask derefter vasketøjet med et passende program. Hårnakkede eller indtørrede pletter kan nogen gange først fjernes efter flere gange vask.

- Symboler på plejemærker



-  Tåler normal vask, f.eks. programmet Cottons (Bomuld)
-  Kræver skånsom vask, f.eks. programmet Easy Care (Syntetisk)
-  Kræver særlig skånsom vask, f.eks. programmet Delicate/Silk (Finvask/Silke)
-  Tåler håndvask, f.eks. programmet  Wool (Uld)
-  Tåler ikke vask i maskine.

Forberedelse af vasketøj til tørring

Bemærk: For at opnå et godt tørreresultat skal vasketøjet sorteres efter følgende kriterier:

- Stofftype
- Symbolerne på plejemærkerne.

Kun vasketøj, som er mærket med "tåler tørretumbler", eller som har følgende plejesymboler, må tørres i tørretumbler:

-  : Tørring ved normal temperatur
-  : Tørring ved lav temperatur (skånetørring)

Følgende tekstiler må ikke tørres i tørretumbler:

-  = plejesymbol "Tåler ikke tørretumbler"
- Sarte stoffer (silke, gardiner af syntetiske fibre).
- Tekstiler, som indeholder skumgummi eller lignende materialer.
- Tekstiler, som er behandlet med brændbare væsker, f.eks. pletfjerner, rensebenzin, fortyndervæske. Eksplosionsfare!
- Tekstiler, som indeholder hårspray eller lignende substanser.

Anvisninger

- Inden tørring skal håndvaskede tekstiler centrifugeres med en passende centrifugeringshastighed.
- Centrifuger med maksimal centrifugeringshastighed inden tørring. For bomuld anbefales en centrifugeringshastighed på over 1000 o/min. og for strygelette tekstiler over 800 o/min.
- Stryg ikke vasketøj direkte efter tørringen. Det anbefales at rulle vasketøjet sammen først, så restfugtighed kan fordeles jævnt i stoffet.
- For at opnå et godt tørreresultat anbefales det at tørre vatterede tæpper, frottehåndklæder og andre store tekstiler separat. Tør ikke mere end end 6 frottehåndklæder (eller 4 kg) ad gangen.
- Overskrid ikke den maksimale tøjmængde.

Vaske- og plejemidler

Apparatet og vasketøjet kan beskyttes ved at vælge og bruge korrekte vaske- og plejemidler. Der kan bruges alle vaske- og plejemidler, der er egnet til apparatet.

Bemærk: Læs sikkerhedsoplysningerne → *Side 4* for at sikre, at apparatet bruges sikkert.

Producentens anvisninger om brug og dosering kan findes på emballagen.

Anvisninger

- Brug kun flydende vaskemidler, der i flydende tilstand
- Bland ikke forskellige flydende vaskemidler
- Bland ikke vaskemiddel og skyllemiddel
- Brug ikke produkter, der har dannet et lag på overfladen, eller som er kraftigt indtørret
- Brug ikke produkter, der indeholder opløsningsmidler, kaustiske midler eller flygtige stoffer (f.eks. blegemiddel)
- Brug tekstilfarve sparsomt, eftersom salt kan beskadige rustfrit stål
- Brug ikke blegemidler i apparatet

Vaskemiddelanbefaling

Disse oplysninger er beregnet som hjælp til at vælge det korrekte vaskemiddel til tøjet.

Stoffer	Vaskemiddel	Program	Temperatur
Kogefaste hvide stoffer af bomuld eller hør	Standardvaskemiddel med optisk hvidt	Cottons	Fra koldt op til 90 °C
Kulørte stoffer af hør eller bomuld	Vaskemiddel til kulørt vask uden blegemiddel eller optisk hvidt	Cottons	Fra koldt op til 60 °C
Kulørte tekstiler af strygelette stoffer eller syntetiske materialer	Vaskemiddel til kulørt vask/finvask uden optisk hvidt	Easy Care	Fra koldt op til 60 °C
Sarte stoffer af silke eller viskose	Finvask	Delicates/Silk	Fra koldt op til 40 °C
Wool	Vaskemiddel til tekstiler af uld	Wool	Fra koldt op til 40 °C

Tip: På www.cleanright.eu findes der flere oplysninger om vaskemidler, plejemidler og rengøringsmidler til brug i hjemmet.

Programoversigt

Valgbare programmer *

Vaskeprogrammer

Programnavn

Kort forklaring af programmet og hvilke tekstiler, det er egnet til

Cottons (Bomuld)

Egnet til slidstærke tekstiler, kogefaste tekstiler af bomuld eller hør. – Kulørt vask op til 60 °C. – Hvid vask 60 °C til 90 °C

Eco 40-60

Vaskeprogram for det bedst mulige vaskeresultat med minimalt energi- og vandforbrug. Vasketøj af bomuld, hør eller blandede fibre. Egnet til vask af normalt snavsede bomuldstekstiler og til skabsklar tørring.

Vaske- og tørreprogram: Vælg programmet **Eco 40-60**, og aktiver **vask + tørring**.

Easy Care (Syntetisk)

Vaskeprogram til mindre slidstærke tekstiler af bomuld, hør, syntetiske fibre eller blandede materialer. Det tilrådes at sortere vasketøjet efter farve.

Delicate/Silk (Finvask/Silke)

Finvaskeprogram til sarte tekstiler, der tåler vask, f.eks. silke, satin, syntetiske eller blandede tekstiler (f.eks. gardiner). Skånecentrifugering mellem skylningerne og reduceret centrifugeringshastighed.

Wool (Uld)

Uldstoffer bliver filtrede, hvis de udsættes for varme, fugt og bevægelse.

Uldprogrammet tager hensyn til dette og behandler uldtekstilerne med et afstemt kompromis mellem stilstand og bevægelse. Egnet til tekstiler af uld eller med andel af uld, der tåler hånd- eller maskinvask.

Bemærk: Fordi tøjet stadig indeholder lidt fugtighed efter tørringen, skal vasketøjet tages ud så hurtigt som muligt efter programmets afslutning og lægges fladt til tørre for at forhindre krympning.

Rapid 15' (Super 15')

Kort program til strygelette, let snavsede tekstiler af bomuld, hør, syntetiske eller blandede fibre. Egnet til opfriskning af tøj eller til vask af nyt tøj, inden det bruges første gang.

Mixed Fabrics (Blandet fyldning)

Til vasketøj af forskellige slidstærke og strygelette fibre

Shirts (Skjorter)

Til vask af funktionel beklædning og sportstøj af mikrofibre og syntetiske fibre. Reduceret krøling og en ekstra skylning.

* Afhængigt af model og program.

Vaskeprogrammer

Outdoor

Vask med efterfølgende imprægnering af vejrbestandige stoffer med membranbelægning samt til outdoor eller vandafvisende stoffer.

Anvisninger

- Brug et specialvaskemiddel, som er egnet til maskinvask, og brug den korrekte mængde i henhold til producentens anvisninger.
- Hæld imprægneringsmidlet (maks. 170 ml) i rum .
- Vasketøjet må ikke behandles med skyllemiddel.
- Rens sæbeskuffen grundigt inden vasken.
- Det anbefales at åbne lynlåsen inden vask og vende vrangen ud på tøjet.

Night Wash (Natprogram)

Specielt stille vaskeprogram med reduceret slutcentrifugering. Sove-modus. Displayet slukkes, når programmet er afsluttet, men kan aktiveres igen ved at trykke på en tast.

* Afhængigt af model og program.

Tørreprogrammer

Intensive Dry (Tørring)

Intensiv tørring til en & (slidstærke tekstiler), ved 90°C.

Gentle Dry (Skånetørring)

Skånetørring til & (strygelette tekstiler), 60°C.

* Afhængigt af model og program.

Specialprogrammer*

/CLN (Fugtskylning)

Tromlen skal være tom.

Programmet er beregnet til fjernelse af fugansamlinger. Symbolet for rengøring lyser, og CLN vises i displayet.

Start af programmet Fugtskylning I (program til fjernelse af fug):

1. Kontroller, at tromlen er helt tom, og luk lugen.
2. Drej programvælgeren til Fugtskylning I (program til fjernelse af fug):
3. Tryk på tasten A (Start/Pause).

Fugtskylning I (program til fjernelse af fug) kan også om ønsket startes, uden at dette angives på apparatet.

* Afhængigt af model og program.

Specialprogrammer*

++Spin (Centrifugering)



En ekstra skylning med slutcentrifugering. Indstil centrifugeringshastigheden til  Skylning, inden programmet starter, hvis vasketøjet skal tages drypvådt ud

+Udpumpning+Spin (Centrifugering)

Pump skyllevandet ud efter et vaskeprogram med \$ (skyllestop)





1. Drej programvælgeren til +Udpumpning+Spin (Centrifugering).
2. Indstil centrifugeringshastigheden til  (Skyllestop)
3. Tryk på Start/Pause

Eller pump ud, og centrifuger med den ønskede centrifugeringshastighed:

1. Drej programvælgeren til +Udpumpning+Spin (Centrifugering)
2. Tryk gentagne gange på centrifugeringstasten B, til den ønskede centrifugeringshastighed er indstillet.
3. Tryk på Start/Pause

* Afhængigt af model og program.



Tørretabel

Anbefalet tørreprogram	Tøjmængde (kg)	 (Skabstørt) [h:min]	 (Strygetørt) [h:min]
 Intensive Dry (Tørring)	1,5	1:30	1:00
	2	1:30	1:00
	2,5	1:40	1:30
	3	2:10	1:50
	3,5	2:20	2:00
	4	2:30	2:10
 Gentle Dry (Skånetørring)	1,5	1:30	1:00
	2	1:40	1:00
	2,5	1:50	1:30
	3	2:10	1:40

i Værdierne kan afvige fra de specificerede afhængigt af over- og underspænding, tekstiltype, tørretøjets sammensætning, restfugtigheden i stoffet og tøjmængden.

Stivelse

Bemærk: Vasketøjet bør ikke behandles med skyllemiddel.

1. Tænd for apparatet.
2. Vælg programmet  **Skylning**.
3. Hæld stivelse i rum  med en dosering iht. producentens angivelser (rens eventuelt rummet forinden).
4. Berør tasten .

Farvning/blegning

Farvning er kun tilladt til almindeligt husbehov. Salt kan angribe rustfrit stål! Følg farveproducentens anvisninger.

Apparatet må **ikke** bruges til blegning af tøj!

Betjening af maskinen

Forberede apparat

Apparatet er blevet afprøvet inden leveringen. Udfør den første vask med programmet Bomuld 60°C uden vasketøj for at fjerne vandrestre fra afprøvningen.

Anvisninger

- Tænd ikke for apparatet, hvis det er beskadiget!
 - Kontakt kundeservice!
1. Sæt netstikket i kontakten.

Advarsel

Livsfare som følge af elektrisk stød!

Livsfare ved berøring af strømførende dele.

- Træk aldrig netstikket ud ved at trække i selve netledningen.
- Sæt kun netstikket i / træk det ud af kontakten med tørre hænder.

2. Åbn vandhanen.

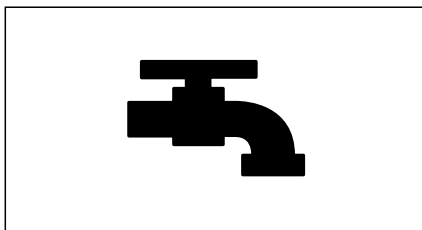

3. Åbn apparatets luge.

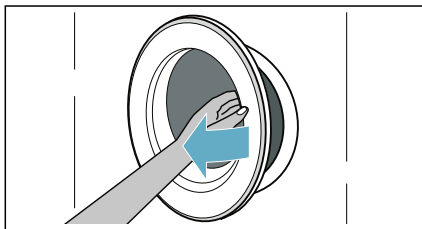

Valg af program/tænding af apparatet

Bemærk: Hvis børnesikringen er aktiveret, skal den deaktiveres, før der kan indstilles et program.

Vælg det ønskede program med programvælgeren. Programvælgeren kan drejes i begge retninger.

Apparatet er tændt.

Standardprogramindstillingerne for det valgte program vises skiftevis i displaypanelet:

- Maksimal tøjmenge,
- programmets varighed og
- ...

Ilægning af vasketøj i tromlen

Læg vasketøjet i.

Luk lugen.

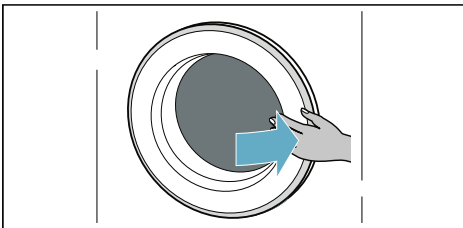
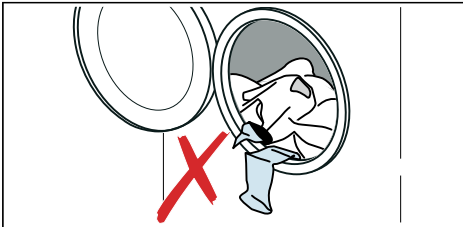

Anvisninger

- Fold sorteret vasketøj ud, og læg det i tromlen. Bland store og små stykker tøj. Vasketøj med forskellig størrelse bliver bedre fordelt under centrifugeringen. Tøj, der vaskes enkeltvis, kan forårsage ubalance.
- Overhold den angivne maksimale tøjmenge. Overfyldning forringer vaske-/tørre-resultatet og fremmer krølning. Kontroller, at der ikke er vasketøj i klemme mellem lugen og gummitætningen, og luk lugen.

Dosere og påfylde sæbe og plejeprodukt

Pas på!

Beskadigelse af apparatet

Vaskemidler og plejemidler til forbehandling af vasketøj (som f.eks. pletfjerner, spray til forvask etc.) kan beskadige apparatets overflader.

Lad ikke sådanne midler komme i kontakt apparatets overflader. Fjern altid sprayrester og dryp fra sådanne midler med en fugtig klud.

Dosering

Doser vaskemidler og plejemidler i henhold til:

- Vandhårdhed (kan oplyses af vandværket),
- Producentens angivelser på emballagen,
- Mængden af vasketøj,
- Tilsudsgrad.

Påfyldning af sæbeskuffens rum

1. Træk sæbeskuffen ud.



Advarsel

Irritation af øjne/hud!

Hvis sæbeskuffen åbnes, mens apparatet er i drift, kan der løbe vaskemiddel/plejeprodukter ud. Åbn sæbeskuffen med forsigtighed. Skyl grundigt, hvis vaskemiddel/plejeprodukter kommer i kontakt med øjne eller hud.

Søg læge, hvis sådanne midler ved et uheld indtages.

2. Fyld vaskemiddel og/eller plejeprodukter i rummene.

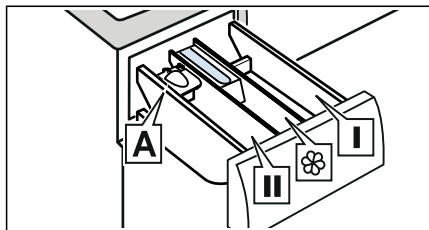

- | | |
|--------|---|
| Rum I | Vaskemiddel til forbehandling og desinfektionsmiddel til tekstiler. (kun til apparater med forbehandlings- og desinfektions-funktion) |
| Rum ☼ | Skyllmiddel, stivelse. Overskrid ikke den maksimale tøjmængde. |
| Rum II | Vaskemiddel til hovedvask, blødgøringsmiddel, blegemiddel, pletfjerner. |
| Rum A | Til flydende vaskemiddel. |

*afhængigt af model

Anvisninger

- Følg altid producentens anvisninger ved dosering af vaskemidler, plejeprodukter og rengøringsmidler.

- Fortynd tyktflydende blødgøringsmidler og skyllemidler med vand. Det forhindrer tilstopninger.
- Vær forsigtig, hvis sæbeskuffen åbnes, mens apparatet er i drift.

Doseringsindsats A* til flydende vaskemidler

*afhængigt af model

Placering af doseringsindsats A for korrekt dosering af flydende sæbe:

1. Træk sæbeskuffen ud. Tryk indsatsen ned, og træk sæbeskuffen helt ud af apparatet.

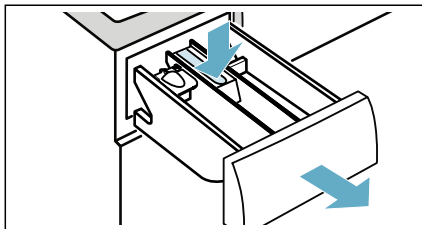

2. Skyd doseringsindsatsen fremad, klap den ned, og lad den gå i indgreb.

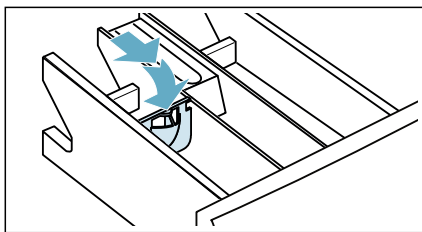

3. Sæt sæbeskuffen ind igen.

Bemærk: Anvend ikke doseringsindsatsen til gel-vaskemidler eller vaskepulver, eller ved programmer, hvor der er valgt forbehandling eller en "Færdig-om" tid.

Børnesikring

Apparatet kan låses for at forhindre, at de indstillede funktioner utilsigtet ændres. Hertil skal børnesikringen aktiveres.

Aktivering eller deaktivering af børnesikring:

Tryk vedvarende på tasten for børnesikring, når programmet er startet.

-  (**Børnesikring**) lyser:
Børnesikringen er aktiveret.

Bemærk: Når programmet er afsluttet, bliver døren låst op.  (**Børnesikring**) forbliver tændt som påmindelse om at deaktivere børnesikringen.

Udtagning af vasketøj/ slukning af maskinen

1. Sæt programvælgeren på Off **Off (Fra)**.
2. Åbn døren, og tag vasketøjet ud.
3. Luk for vandhanen.
Bemærk: Ikke nødvendigt ved Aqua-Stop-modeller.

Anvisninger

- Lad ikke vasketøj blive liggende i tromlen. Det kan krympe ved den efterfølgende vask eller smitte af på andet vasketøj.
- Fjern alle fremmedlegemer fra tromlen eller fra gummitætningen - fare for rustdannelse.
- Tør gummitætningen af.

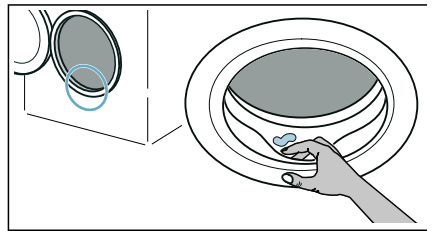

- Lad døren og sæbeskuffen stå åben, så restvand kan fordampe.
- Vent altid, til programmet er afsluttet, fordi apparatet stadig kan være låst. Tænd for apparatet, og vent til døren låses op.



Sensorer

Afbalanceringsystem

Det automatiske ubalance-kontrolsystem registrerer ubalance og sørger for jævn fordeling af tøjet ved hjælp af gentagne centrifugeringsstarter.

Ved stærk ubalance reduceres hastigheden, eller centrifugeringen bliver af hensyn til sikkerheden helt udeladt.

Bemærk: Læg både små og store stykker tøj i tromlen.



Rengøring og vedligeholdelse



Advarsel

Livsfare!

Der fare for elektrisk stød ved berøring af strømførende komponenter. Drej programvælgeren til Off **Off (Fra)**. Træk netstikket ud af kontakten.

Pas på!

Brand- eller eksplosionsfare!

Rengøringsmidler, som indeholder opløsningsmidler, som f.eks. rensesvæske, kan danne giftige dampe. Brug ikke rengøringsmidler, der indeholder opløsningsmidler.

Pas på!

Apparatet kan blive beskadiget!

Rengøringsmidler, som indeholder opløsningsmidler, som f.eks. rensesvæske, kan beskadige apparatets overflader og komponenter. Brug ikke rengøringsmidler, der indeholder opløsningsmidler.

Maskinens kabinet, betjeningspanel

- Fjern sæberester og rengøringsmidler det samme.
- Tør af med en blød fugtig klud.
- Brug ikke skuresvampe eller -klude eller skurende rengøringsmidler (rengøringsmidler til rustfrit stål).
- Maskinen må ikke rengøres med vandstråle.

Tromle

Brug rengøringsmidler uden indhold af klor, og brug ikke ståluld.

Brug fnugskylnings-programmet uden vasketøj, hvis der er ubehagelig lugt i apparatet eller for at rense tromlen.

Afkalkning

Hvis vaskemidlet doseres korrekt, er det ikke nødvendigt at afkalke vaskemaskinen. Skulle det alligevel være nødvendigt, følg da anvisningerne fra afkalkningsmidlets producent. Der kan købes egnede afkalkningsmidler på vores internetside eller hos kundeservice.

Sæbeskuffe og kabinet

Hvis der er rester af vaskemiddel eller skyllemiddel i apparatet:

1. Træk sæbeskuffen ud. Tryk indsatsen ned, og træk sæbeskuffen helt ud af apparatet.

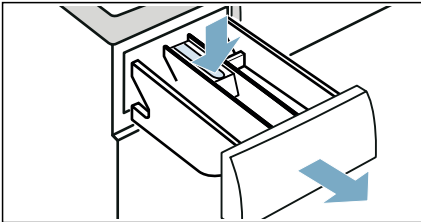

2. Fjern indsatsen: Skyd indsatsen op nedefra med fingeren.

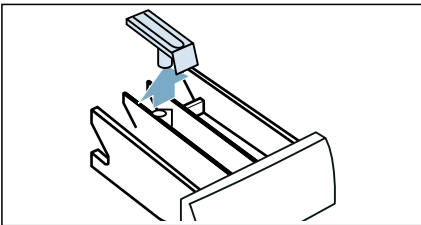

3. Vask sæbeskuffen og indsatsen med vand og en børste, og tør dem. Rengør også sæbeskufferummet indvendigt.

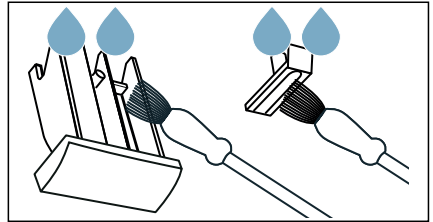

4. Sæt indsatsen på plads, og lad den gå i indgreb (tryk cylinderen på styre-tappen).

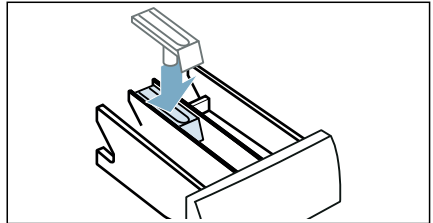

5. Skyd sæbeskuffen ind.

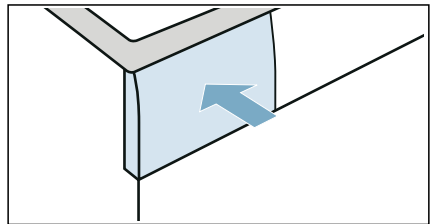

Bemærk: Lad sæbeskuffen stå åben, så overskydende vand kan fordampe.

Pumpen er blokeret

Bemærk: Luk vandhanen, så der ikke løber mere vand ind, og for at sikre, at vandet løber af gennem pumpen.

Advarsel

Fare for skoldning!

Når der vaskes ved høje temperaturer, bliver vandet meget varmt. Ved kontakt med det varme vand kan der opstå skoldning.

Lad vandet køle af først.

1. Sluk for apparatet. Træk netstikket ud af kontakten.
2. Åbn serviceklappen. Brug indskruetrækker til at frigøre låsetappene.

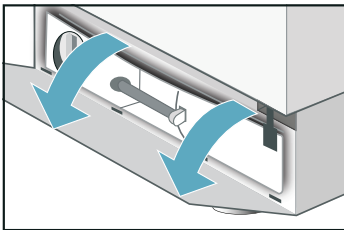
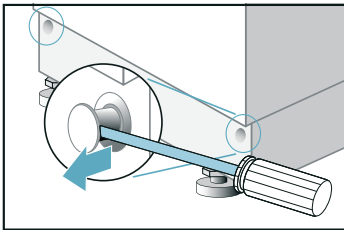

3. Træk aftapningsslangen ud af holderen.
Fjern lukkeproppen, og lad vandet løbe ned i en passende beholder. Beholderen med det aftappede vand skal muligvis tømmes flere gange. Sæt lukkeproppen i igen, og sæt aftapningsslangen tilbage i holderen.

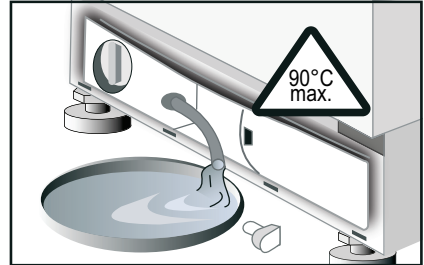

4. Skru forsigtigt pumpedækslet af, der kan løbe restvand ud. Rens pumpehuset, og fjern alle uvedkommende genstande. Pumpehjulet skal kunne dreje frit.

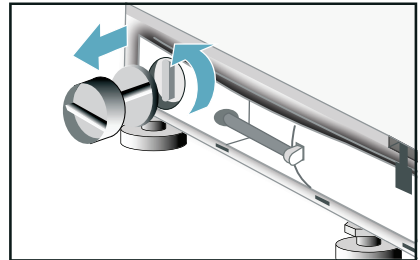

5. Sæt pumpedækslet på igen, og skru det godt til. Sæt fodpanelet ind i de 4 klik-åbninger, og fastgør det til panelet ned låsetappene.

Afløbsslange er tilstoppet ved vandlås

1. Sæt programvælgeren på "Fra", og træk netstikket ud af kontakten.
2. Frigør slangeklemmen. Fjern forsigtigt afløbsslangen, der kan løbe restvand ud.
3. Rens afløbsslangen og tilslutningsstudsene til vandlåsen.

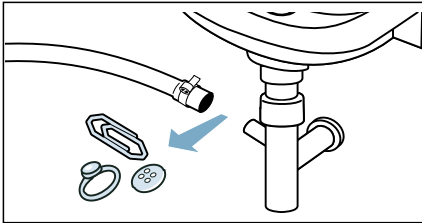

4. Sæt afløbsslangen på igen, og spænd forbindelsen fast med slangeklemmen.

Tilstoppet filter i vandforsyning

Fjern vandtrykket fra vandtilførselsslangen:

1. Luk for vandhanen.
2. Vælg tasten  Skylning@Spin (Centrifugering), og start programmet. Lad programmet køre i ca. 40 sekunder.
3. Indstil programvælgeren til Off (Fra)
4. Træk netstikket ud af kontakten.

Rens filtrene:

1. Tag slangen af bagpå maskinen.

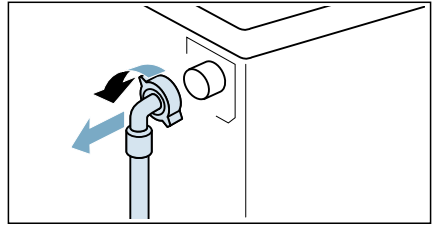

2. Fjern filtret ved hjælp af en tang.

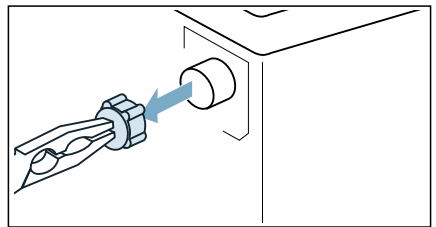

3. Rens filtret med en lille børste.

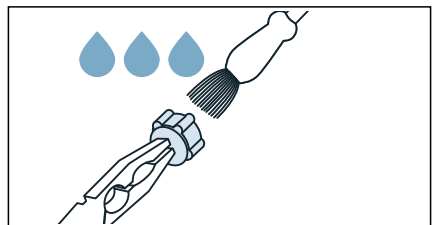

4. Tilslut slangen igen, og kontroller, at forbindelsen er tæt.

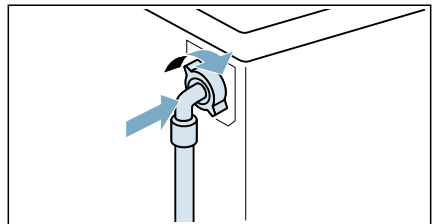

En fejl - hvad gør man?

Nødåbning

F.eks. i tilfælde af strømsvigt

Programmet fortsætter, når strømforsyningen er genoprettet.

Men, hvis vasketøjet skal tages ud, kan apparatets luge åbnes på følgende måde:

Advarsel

Fare for skoldning!

Når der vaskes ved høje temperaturer, er der fare for skoldning ved kontakt med det varme vand eller vasketøj. Lad det om muligt køle af først.

Pas på!

Fare for tilskadekomst, hvis hånden stikkes ind i tromlen, mens stadig roterer!

Der er fare for håndskader, hvis de stikkes ind i tromlen, mens den drejer rundt.

Stik ikke hænderne ind i tromlen, mens den drejer rundt.

Pas på!

Vandskade!

Alle former for vandudslip kan forårsage vandskader.

Åbn ikke lugen, hvis der er synligt vand bag glasset.

1. Sluk for apparatet. Træk netstikket ud af kontakten.
2. Tap vandet af → Side 42
3. Træk ned i nødåbningsmekanismen med et egnet værktøj, og åbn samtidigt lugen.

Yderligere oplysninger på displayet

Fejlkode	
<i>OPEN</i>	Lugen er ikke korrekt lukket. Luk lugen.
<i>E I</i>	Vandkontrolsystemet er blevet aktiveret. Afbryd strømforsyningen til apparatet, luk for vandhanen, og kontakt kundeservice.
<i>ES</i>	Der kommer ikke vand ind i apparatet. Se fejlen "Der ledes ikke vand ind".
<i>EE PUMP</i>	Vandet pumpes ikke ud. Se fejlen "Vandet pumpes ikke ud".
<i>Un Load</i>	Ingen fejl! Systemet til registrering af ubalance detekterer en ubalance i vasketøjet. Fngskylningsprogrammet kan ikke starte, Tag vasketøjet ud.
<i>HI End</i> <i>LO End</i>	Maksimum eller minimum tøj mængden er ikke overholdt. "HI/End" eller "LO/End" blinker skiftevis på displayet. Se oplysningerne i fejlen "Tørringsresultat er ikke tilfredsstillende".
Andre fejlkode er kun beregnet til brug for kundeservice. Noter fejlkode ned som oplysning til kundeservice.	

En fejl - hvad gør man?

Fejl	Mulig årsag	Afhjælpning
Programmet starter ikke	Der er ikke trykket på tasten Start/Pause .	Tryk på tasten Start/Pause .
	Der er valgt forskudt starttid.	Vaske-/tørremaskinen starter, når tiden for den forskudte start er gået. Det er nødvendigt at ændre "Færdig-om tid".
	Strømsvigt. Den valgte forskudte starttid er ikke blevet nulstillet.	Vælg den forskudte starttid igen, eller start programmet med det samme. Tryk på tasten Start/Pause .
	Lugen er ikke korrekt lukket.	Luk lugen.
	Netstikket sidder ikke korrekt i kontakten.	Sæt netstikket korrekt i.
Den maksimale centrifugeringshastighed kan ikke indstilles.	Den maksimale centrifugeringshastighed afhænger af det valgte program.	Skift om ønsket til et andet program.
Vandet pumper ikke ud.	Afløbsslangen er snoet.	Læg afløbsslangen korrekt.
	Pumpen er blokeret.	Rens pumpen .
Sæberester i sæbeskuffen.	Fugtig eller klumpet sæbe.	Rengør og tør sæbeskuffen . Brug doseringsindsatsen til flydende vaskemiddel.
Der ledes ikke vand ind.	Netstikket sidder ikke korrekt.	Sæt netstikket korrekt.
	Lugen er ikke korrekt lukket.	Luk lugen.
	Vandhanen er ikke åbnet.	Åbn vandhanen.
	Filtret i vandtilførselsslangen er tilstoppet.	Rens filtret i vandtilførselsslangen.
	Vandtilførselsslangen er klemt eller vredet.	Kontroller vandtilførselsslangen.
Kraftige vibrationer under centrifugering.	Vaske-/tørremaskinen er ikke korrekt indjusteret til vandret.	Indjuster vaske-/tørremaskinen til vandret .
	Transportsikringerne er ikke blevet fjernet.	Fjern transportsikringerne .
Vaske-/tørremaskinen fyldes med vand og pumper det samtidigt ud igen.	Udpumpningsslangen er anbragt for lavt.	Placer afløbsslangen korrekt.
Intet synligt vand i tromlen.	Ingen fejl.	Ved visse programmer er vandstanden under det synlige område.

Fejl	Mulig årsag	Afhjælpning
Der lækker vand ud fra bunden af apparatet.	Vandtilførsels skruetilslutning er utæt.	Spænd afløbsslangens skruetilslutning til.
	Afløbsslangen er utæt.	Lad kundeservice udskifte afløbsslangen.
Der kommer skum ud af sæbeskuffen.	Der er brugt for meget vaskemiddel.	Brug kun sæbe, som er beregnet til vask af tekstiler og egnet til brug i automatiske vaskemaskiner. Brug den korrekte dosering.
Flere forsøg på at starte centrifugering.	Ingen fejl. Systemet til registrering af ubalance forsøger at udligne ubalancen i vasketøjet ved at starte centrifugeringen flere gange.	Vask altid både store og små tøjstykker sammen.
Utilfredsstillende vaskeresultat.	Flere snavsede steder end forventet.	⌵Forvask Om nødvendigt skal pletter forbehandles.
	Der er brugt for lidt eller forkert vaskemiddel.	Brug den korrekte mængde af et egnet vaskemiddel i henhold til procentens anvisninger.
	Maksimal tøjmenge overskredet.	Vælg den korrekte vasketøjsmængde iht. programmet.
Der er rester af sæbe i vasketøjet.	Nogle fosfatfri vaskemidler indeholder vand-uopløselige partikler, som ses på vasketøjet som hvide rester.	Skyl vasketøjet igen, eller brug et flydende vaskemiddel. Børst vasketøjet af, når det er tørt.
Grå sæberester i vasketøjet.	Steder, som skyldes tilsmudsning af creme, fedt eller olie.	Vask vasketøjet med maksimal sæbedosering og den maksimalt tilladte temperatur – se plejeetiketten.
Programmet blev afsluttet uventet.	Der er trykket på tasten Start/Pause ved et uheld.	Åbn vandhanen.
Utilfredsstillende tørre- resultat.	Vasketøjet klæber til tromlens sider efter centrifugeringen	Frigør tøjet manuelt, og start tørreprogrammet.
	Lukket vandhane	Åbn vandhanen.
	Valgt tørretid for kort.	Vælg en tørretid svarende til mængden af vasketøj.
	Maksimum eller minimum tøjmenge er ikke overholdt.	Når programmet er afsluttet: Tilpas tøj- mængden, vælg et egnet tørreprogram, og start igen.
Snurrende lyd under tørring.	Ingen fejl	"Thermo spin", som bruges til energibesparende tørring, starter efter en tørretid på ca. 10 minutter.

Fejl	Mulig årsag	Afhjælpning
Alt skyllemidlet er ikke blevet skyllet ind, eller der er for meget vand tilbage i rummet.	Indsatsen i skyllemiddelrummet er ikke sat korrekt på plads eller er tilstoppet.	Rens eventuelt indsatsen i skyllemiddelrummet, og sæt den korrekt på plads.
Vasketøjet er ikke tørt.	Vandhanen er lukket.	Åbn vandhanen.
	For stor tøjmenge.	Reducer tøjmengden.
	Tørretiden er for kort.	Vælg en passende tørretid.
Inden visning i displayet.	Strømsvigt	Programmet fortsætter, når strømforsyningen er genoprettet. Hvis vasketøjet skal tages ud under et strømsvigt, skal vandet først tappes af. Kontroller følgende:– Netstikket er sat korrekt i kontakten. – Fejlstrømsrelæet (sikringen) er blevet udløst, kontakt i så fald kundeservice
Lugen kan ikke åbnes.	Skyllestop er valgt	Vælg programmet  Udpumpning+Spin (Centrifugering) , og tryk tasten Start/Pause .
	Programmet er i gang, eller lugen er låst af sikkerhedsgrunde	Vent, til "Slut" vises i displayet.
	Strømsvigt.	Lås døren op manuelt
Nødåbning	<p>Åbn døren mekanisk i tilfælde af strømsvigt:</p> <ul style="list-style-type: none"> ■ Drej programvælgeren til position "Fra", og træk netstikket ud af kontakten. ■ Åbn bundpanelet, og tap vandet af. ■ Træk ned i nødåbningsmekanismen, og åbn samtidigt lugen. <p>Kontroller inden lugen åbnes, at der ikke vand eller varmt sæbevand i vaske-/tørre-maskinen.</p> <p>Lugen må under ingen omstændigheder åbnes med nødåbningen, mens tromlen stadig bevæger sig.</p>	
<p>Hvis det ikke er muligt at afhjælpe fejlen selv (slukke/tænde for apparatet), eller det skal repareres:– Drej programvælgeren hen til position "Fra", og træk netstikket ud af kontakten.– Sluk for vandhanen, og kontakt kundeservice → side 24.</p>		



Kundeservice

Kontakt kundeservice i tilfælde af spørgsmål om brug, hvis fejl på apparatet ikke kan afhjælpes på egen hånd, eller hvis apparatet skal repareres.

Mange problemer kan løses på egen hånd ved at læse oplysningerne om afhjælpning af fejl i denne brugsanvisning eller på vores hjemmeside. Hvis det ikke er tilfældet, så kontakt vores kundeservice.

Vi finder altid en passende løsning og prøver at undgå unødvendige besøg af en kundeservicetekniker.

I forbindelse med eventuelle garantikrav sørger vi for, at apparatet repareres af uddannede kundeserviceteknikere med brug af originale reservedele, også efter producentens garanti er udløbet.

Af sikkerhedsgrunde må reparationer på apparatet kun udføres af uddannet teknisk personale. Garantikravet bortfalder, hvis reparationer eller indgreb blev udført af personer, der ikke er godkendt af os til det formål, eller hvis apparatet blev udstyret med reservedele, supplerende dele eller tilbehørsdele, der ikke var originaldele, og som efterfølgende forårsagede en defekt.

Funktionsrelevante originale reservedele i henhold til den pågældende bekendtgørelse om miljøvenligt design kan bestilles hos kundeservice i en periode på mindst 10 år efter datoen, hvor apparatet blev bragt i omsætning inden for Det Europæiske Økonomiske Samarbejdsområde.

Bemærk: Det er gratis at benytte kundeservice inden for rammerne af producentens garantibetingelser.

Detaljerede oplysninger om garantiperioden og garantibetingelserne i det pågældende land fås hos vores

kundeservice, din forhandler eller på vores hjemmeside.

Hvis du kontakter kundeservice, skal du oplyse apparatets modelnummer (E-Nr.) og fabriktionsnummer (FD).

Kontaktoplysningerne til kundeservice kan findes i den vedlagte kundeservicefortegnelse eller på vores hjemmeside.

Produktnummer (E-Nr.) og fabriktionsnummer (FD)

Modelnummeret (E-Nr.) og fabriktionsnummeret (FD) kan findes på apparatets mærkeplade.

Afhængigt af modellen findes mærkepladen:

- på indersiden af døren.
- på indersiden af servicelugen.
- på bagsiden af apparatet.

Skriv apparatets oplysninger og telefonnummeret til kundeservice ned, så de hurtigt kan findes igen.

Yderligere oplysninger om din model kan findes online på <https://www.bsh-group.com/energylabel>* Denne internetadresse er et link til EU's produktdatabase EPREL. På tidspunktet for trykningen er dens internetadresse endnu ikke offentliggjort. Følg derefter anvisningerne om søgning efter modeller. Modelbetegnelsen består af tegnene før skråstregen i modelnummeret (E-Nr.) på mærkepladen. Alternativt kan modelbetegnelsen også findes på første linje i EU-energimærket.

Hav tillid til producentens ekspertise.

Kontakt os. Så kan man være sikker på, at reparationerne bliver udført af faguddannet kundeservicepersonale, og at der anvendes originale reservedele.





* Gælder kun for lande i Det Europæiske Økonomiske Samarbejdsområde.



Forbrugsværdier

De følgende oplysninger gives i henhold til EU's direktiv om miljøvenligt design. De angivne værdier for andre programmer end Eco 40-60 er kun vejledende og er fastsat i overensstemmelse med den gældende standard EN60456 og EN62512.

Automatisk tørretumbler





Program	Nominel kapacitet [kg]	Energiforbrug [kWh/proces] *	Vandforbrug [l/proces] *	Programvarighed [h:min] *	Maksimal temperatur [°C] * 5 min	Centrifugeringshastighed [o/min.] *	Restfugtighed [%] *
Eco 40-60 **	7	1,02	49	2:50	46	1400	48
Eco 40-60 **	3,5	0,70	43	2:40	36	1400	49
Eco 40-60 **	2	0,50	39	2:30	32	1400	54
Eco 40-60 + vask + tørring +  + (Skabstørt)**	4	3,08	75	5:30	36	1400	-
Eco 40-60 + vask + tørring +  + (Skabstørt)**	2	2,04	58	4:10	32	1400	-
Bomuld 20°C	7	0,24	62	1:51	20	1400	53
Bomuld 40°C	7	0,83	62	1:51	40	1400	53
Bomuld 40°C +  Forvask	7	1,02	78	2:18	40	1400	53
Bomuld 60°C	7	1,11	62	1:51	55	1400	53
Syntetisk 40 °C	3,5	0,62	50	1:43	40	1000	30
Blandet fyldning 40 °C	3	0,40	36	0:50	40	1200	57
 Uld 30 °C	2	0,20	49	0:47	30	600	55

* De faktiske værdier kan afvige fra de angivne værdier under påvirkning af vandtryk, vandhårdhed, vandets tilførselstemperatur, omgivende temperatur, vasketøjets type, mængde og tilsmudsningsgrad, anvendt vaskemiddel, svingninger i strømforsyningen samt af de tilvalgte funktioner.

** Prøvningsprogram med koldt vand (15 °C) i henhold EU's direktiv om miljøvenligt design og EU's forordning om energimærkning.

De følgende oplysninger gives i henhold til EU's direktiv om miljøvenligt design. De angivne værdier for andre programmer end Eco 40-60 er kun vejledende og er fastsat i overensstemmelse med den gældende standard EN60456 og EN62512.

Tørretumbler med timer

Program	Nominal kapacitet [kg]	Energiforbrug [kWh/proces] *	Vandforbrug [l/proces] *	Programvarighed [h:min] *	Maksimal temperatur [°C] * 5 min	Centrifugeringshastighed [o/min.] *	Restfugtighed [%] *
Eco 40-60 **	7	1,02	49	2:50	46	1400	48
Eco 40-60 **	3,5	0,70	43	2:40	36	1400	49
Eco 40-60 **	2	0,50	39	2:30	32	1400	54
Eco 40-60 + (vask + tørring) +  (Skabstørt)**	4	3,09	75	5:30	36	1400	-
Eco 40-60 + (vask + tørring) +  (Skabstørt)**	2	2,025	58	4:10	32	1400	-
Bomuld 20°C	7	0,24	62	1:51	20	1400	53
Bomuld 40°C	7	0,83	62	1:51	40	1400	53
Bomuld 40°C +  (Forvask)	7	1,02	78	2:18	40	1400	53
Bomuld 60°C	7	1,11	62	1:51	55	1400	53
Syntetisk 40 °C	3,5	0,62	50	1:43	40	1000	30
 Uld koldt	2	0,10	49	0:47	-	600	55
 Uld 30 °C	2	0,20	49	0:47	30	600	55

* De faktiske værdier kan afvige fra de angivne værdier under påvirkning af vandtryk, vandhårdhed, vandets tilførselstemperatur, omgivende temperatur, vasketøjets type, mængde og tilsmudsningsgrad, anvendt vaskemiddel, svingninger i strømforsyningen samt af de tilvalgte funktioner.

** Prøvningsprogram med koldt vand (15 °C) i henhold EU's direktiv om miljøvenligt design og EU's forordning om energimærkning.



Tekniske data

Mål:

820 mm x 595 mm x 584 mm
(højde x bredde x dybde)

Vægt:

85 kg

Nettilslutning:

Nominal spænding 220-240V, 50 Hz

Minimum sikring af installationen
() 10 A

Nominal effekt 1900-2300 W

Vandtryk:

50–900 kPa (0,5–9 bar)



Aqua-Stop garanti

Kun for maskiner med Aqua-Stop

Supplerende til garantikrav overfor leverandøren på grundlag af købsaftalen og vores produktgaranti, yder vi erstatning på grundlag af følgende betingelser:

1. Hvis der sker en vandskade, som skyldes en fejl i vores Aqua-Stop system, yder vi erstatning til private kunder for den deraf resulterende skade.
2. Denne garanti gælder for hele maskinens levetid.
3. Det er en betingelse i forbindelse med alle garantikrav, at vaskemaskinen med Aqua-Stop skal være opstillet og tilsluttet korrekt i overensstemmelse med vores anvisninger, dette omfatter også en korrekt installeret Aqua-Stop enhed (originalt tilbehør).
Vores garanti omfatter ikke defekte tilførselsledninger eller tilslutningsdele frem til Aqua-Stop tilslutningen på vandhanen.
4. Det er ikke nødvendigt at overvåge vaskemaskiner med Aqua-Stop under driften eller at sikre dem bagefter ved at lukke for vandhanen. Det er kun nødvendigt at lukke for vandhanen ved længere tids fravær fra hjemmet, f.eks. ved flere ugers ferie.

Manufactured by BSH Hausgeräte GmbH

Carl-Wery-Straße 34

81739 München

GERMANY

siemens-home.bsh-group.com

Produceret at BSH Hausgeräte GmbH med varemærkelicens fra Siemens AG



9001582442 (19291037602 / 0203)

da