



BOSCH



Register your
new device on
MyBosch now and
get free benefits:
**[bosch-home.com/
welcome](https://www.bosch-home.com/welcome)**

Vaskemaskine

WAN2823PSN

[da] Betjenings- og installations-
vejledning

Indholdsfortegnelse

1 Sikkerhed	4	11 Vasketøj	30
1.1 Generelle henvisninger	4	11.1 Forberedelse af vasketøj.....	30
1.2 Bestemmelsesmæssig brug	4	11.2 Sortering af vasketøj	31
1.3 Begrænsning af brugerreds	4	11.3 Tilsmudsningsgrad	31
1.4 Sikker installation	5	11.4 Symboler på plejemærkerne.....	31
1.5 Sikker anvendelse	7	12 Vaskemidler og plejemidler	32
1.6 Sikker rengøring og vedligeholdelse.....	9	12.1 Anbefalede vaskemidler.....	32
2 Undgåelse af materielle skader	11	12.2 Vaskemiddeldosering.....	32
3 Miljøbeskyttelse og besparelse	12	13 Generel betjening	33
3.1 Bortskaffelse af emballage.....	12	13.1 Tænde for apparatet	33
3.2 Spar energi og ressourcer	12	13.2 Indstilling af program	33
3.3 Energisparetilstand.....	12	13.3 Tilpasning af programindstillinger	33
4 Opstilling og tilslutning	12	13.4 Vasketøj, ilægning	34
4.1 Udpakning af apparat	12	13.5 Isætning af doseringsindsats til flydende vaskemidler.....	34
4.2 Leveringsomfang	13	13.6 Påfyldning af vaskemidler og plejemidler	35
4.3 Krav til opstillingssted	14	13.7 Start af program	35
4.4 Fjern transportsikringerne	15	13.8 Tilpasning af Færdig om-tid inden programstart.....	35
4.5 Tilslutning af apparat.....	16	13.9 Iblødsætning af vasketøj	35
4.6 Justering af apparatet	17	13.10 Efterfyldning af vasketøj	35
4.7 Elektrisk tilslutning.....	17	13.11 Afbryde program	35
5 Lær apparatet at kende	18	13.12 Fortsætte program ved skyllestop.....	36
5.1 Apparat.....	18	13.13 Tage vasketøj ud.....	36
5.2 Sæbeskuffe	19	13.14 Slukning af apparat	36
5.3 Betjeningslementer.....	19	14 Børnesikring	36
6 Display	20	14.1 Aktivering af børnesikring	36
7 Taster	22	14.2 Deaktivering af børnesikring	37
8 Programmer	23	15 Grundindstillinger	38
9 Tilbehør	29	15.1 Oversigt over grundindstillinger.....	38
10 Inden den første ibrugtagning	29	15.2 Ændre grundindstillinger	39
10.1 Starte vaskeprogram uden vasketøj	29		

16 Rengøring og pleje.....	39
16.1 Tips om pleje af apparatet	39
16.2 Tromlerengøring	39
16.3 Rengøring af sæbeskuffe	39
16.4 Afkalkning.....	40
16.5 Rengøring af pumpe	41
16.6 Rense afløbsslange på vandlås	43
16.7 Rens filtrene i vandtilløbet.	43
17 Afhjælpning af fejl.....	46
18 Transport, opbevaring og bortskaffelse.....	54
18.1 Demontering af apparat	54
18.2 Anbringe transportsikringer....	54
18.3 Ibrugtagning af apparatet igen.....	55
18.4 Bortskaffelse af udtjent ap- parat	55
19 Kundeservice	56
19.1 Produktnummer (E-Nr.) og fabrikationsnummer (FD- Nr.).....	56
20 Forbrugsværdier	57
21 Tekniske data	57



1 Sikkerhed

Overhold følgende sikkerhedsanvisninger.

1.1 Generelle henvisninger



- Læs denne vejledning omhyggeligt igennem.
- Opbevar vejledningen og produktinformationerne til senere brug, og giv dem videre til en senere ejer.
- Tilslut ikke apparatet i tilfælde af en transportskade.

1.2 Bestemmelsesmæssig brug

Anvend kun apparatet:

- til at vaske tekstiler, der tåler maskinvask, og uld, der tåler håndvask, iht. vaskeetiketten.
- med postevand og vaske- samt plejemidler, der fås i normal handel, og som er egnet til vaskemaskine.
- i privat husholdning og i lukkede rum i huslige omgivelser.
- Op til en højde på maksimalt 4000 m over havets overflade.

1.3 Begrænsning af brugerkreds

Dette apparat kan bruges af børn, der er fyldt 8 år, samt af personer med begrænsede fysiske, sensoriske eller psykiske evner eller manglende erfaring og/eller viden, hvis de overvåges eller er blevet instrueret i en sikker brug af apparatet og har forstået de farer, der kan være forbundet med brugen af apparatet.

Børn må ikke bruge apparatet til leg.

Rengøring og brugervedligeholdelse må ikke udføres af børn, medmindre de overvåges.

Børn, som er under 3 år, og husdyr skal altid befinde sig på sikker afstand af apparatet.

1.4 Sikker installation

Overhold sikkerhedsanvisningerne ved installationen af apparatet.

⚠ ADVARSEL – Fare for elektrisk stød!

Forkert udførte installationer er farlige.

- ▶ Apparatet må kun tilsluttes og bruges iht. angivelserne på typeskiltet.
- ▶ Apparatet må kun tilsluttes et strømnet med vekselstrøm via en stikdåse med jord, der er installeret forskriftsmæssigt.
- ▶ Jordledningssystemet, der beskytter husets elinstallation, skal være installeret forskriftsmæssigt. Installationen skal have et tilstrækkeligt stort ledningstværsnit.
- ▶ Hvis der anvendes et HFI-relæ, så brug kun en type med dette mærke .
- ▶ Forsyn aldrig apparatet via en ekstern kontaktnordning, f.eks. tidsur eller fjernstyring.
- ▶ Når apparatet er monteret, skal nettilslutningsledningens netstik være frit tilgængeligt, eller hvis dette ikke er muligt, skal der være monteret en alpolet afbryderanordning i den faste elektriske installation, som opfylder de gældende installationsbestemmelser.
- ▶ Sørg under opstilling af apparatet for, at nettilslutningsledningen ikke kommer i klemme eller bliver beskadiget.

Brug af apparatet uden jording er farligt.

- ▶ I Danmark er apparatet kun godkendt til brug i forbindelse med

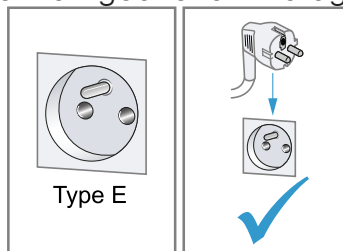

en stikkontakt type E.

- ▶ Hvis der kun findes en stikkontakt af type K på tilslutningsstedet, skal apparatet tilsluttes med en egnet adapter. Kun på den måde er apparatet jordet korrekt. Denne adapter (reservodels-nr. 00623333) kan købes hos kundeservice.

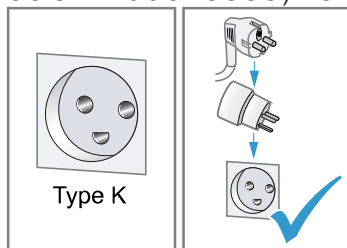

En beskadiget isolering af nettilslutningsledningen er farlig.

- ▶ Nettilslutningsledningen må aldrig komme i kontakt med varmekilder eller varme apparatdele.
- ▶ Nettilslutningsledningen må aldrig komme i kontakt med skarpe spidser eller kanter.
- ▶ Nettilslutningsledningen må aldrig knækkes, klemmes eller ændres.

⚠ ADVARSEL – Brandfare!

Anvendelse af en forlænget nettilslutningsledning og ikke godkendte adaptere er farligt.

- ▶ Brug ikke forlængerledning eller multistikdåser.
- ▶ Hvis nettilslutningsledningen er for kort, så kontakt kundeservice.
- ▶ Brug kun adaptere godkendt af producenten.

⚠ ADVARSEL – Fare for tilskadekomst!

Apparatets høje vægt kan medføre skader ved løft.

- ▶ Løft ikke apparatet alene.

Hvis apparatet bliver opstillet ukorrekt i en tørre-/vaskesøjle, kan det øverste apparat falde ned.

- ▶ Tørretumbleren må udelukkende placeres ovenpå en vaskemaskine ved hjælp af montagesættet fra tørretumblereproducenten. Andre opstillingsmåder er ikke tilladt.
- ▶ Anbring ikke apparatet i en vaske-/tørresøjle, hvis tørretumblereproducent ikke kan levere et egnet montagesæt.

- ▶ Apparater fra forskellige producenter og/eller med forskellig dybde eller bredde må ikke opstilles i en vaske-/tørresøjle.
- ▶ Vaske-/tørresøjler må ikke opstilles på en sokkel, fordi apparaterne kan vælte.

⚠ ADVARSEL – Fare for kvælning!

Børn kan trække emballagemateriale over hovedet eller vikle sig ind i det og blive kvalt.

- ▶ Opbevar emballagematerialet utilgængeligt for børn.
- ▶ Lad ikke børn lege med emballagemateriale.

⚠ PAS PÅ! – Fare for tilskadekomst!

Under driften kan apparatet vibrere eller bevæge sig.

- ▶ Opstil apparatet på et rent, plant og fast underlag.
- ▶ Indjuster apparatet ved hjælp af maskinfødderne og et vaterpas. Der er fare for snubling, hvis slanger og nettilslutningsledninger forlægges ukorrekt.
- ▶ Slanger og nettilslutningsledninger skal føres, så der ikke er fare for snubling.

Hvis apparatet flyttes ved hjælp af fremspringende dele, som f.eks. lugen, kan disse dele brække af.

- ▶ Flyt ikke apparatet ved hjælp af fremspringende dele.

⚠ PAS PÅ! – Fare for snitsår!

Berøring af skarpe kanter kan forårsage snitsår.

- ▶ Rør ikke ved apparatets skarpe kanter.
- ▶ Brug beskyttelseshandsker ved installation og transport af apparatet.

1.5 Sikker anvendelse

⚠ ADVARSEL – Fare for elektrisk stød!

Et beskadiget apparat eller en beskadiget nettilslutningsledning er farlig.

- ▶ Brug aldrig et beskadiget apparat.
- ▶ Træk aldrig i nettilslutningsledningen for at afbryde apparatets forbindelse til strømnettet. Tag altid fat i nettilslutningsledningens netstik, og træk det ud.

- ▶ Hvis apparatet eller nettilslutningsledningen er beskadiget, så træk straks nettilslutningsledningens netstik ud, eller slå sikringen fra i sikringsskabet, og luk for vandhanen.

- ▶ Kontakt kundeservice. → Side 56

Indtrængende fugtighed kan forårsage et elektrisk stød.

- ▶ Anvend kun apparatet i lukkede rum.
- ▶ Udsæt aldrig apparatet for ekstrem varme og fugt.
- ▶ Brug ikke damprensere, højtryksrensere, slanger eller brusere til at rengøre apparatet.

⚠ ADVARSEL – Fare for sundhedsskader!

Børn kan lukke sig inde i apparatet og komme i livsfare.

- ▶ Opstil ikke apparatet bag en dør, som blokerer eller forhindrer åbning af apparatets dør.
- ▶ Træk nettilslutningsledningens netstik ud ved udtjente apparater, skær derefter nettilslutningsledningen over, og ødelæg låsen i apparatets dør, så apparatets dør ikke længere låser.

⚠ ADVARSEL – Fare for kvælning!

Børn kan indånde eller sluge smådele og dermed blive kvalt.

- ▶ Opbevar smådele utilgængeligt for børn.
- ▶ Lad ikke børn lege med smådele.

⚠ ADVARSEL – Fare for forgiftning!

Vaskemidler og plejemidler kan føre til forgiftning, hvis de synkes/spises.

- ▶ Søg læge, hvis vaske-/plejemidlerne er blevet indtaget.
- ▶ Opbevar vaskemidler og plejemidler utilgængeligt for børn.

⚠ ADVARSEL – Eksplosionsfare!

Det kan medføre en eksplosion i apparatet, hvis tøjet er blevet forbehandlet med rensmidler med indhold af opløsningsmidler.

- ▶ Skyl forbehandlet tøj grundigt med vand inden tørringen.

⚠ PAS PÅ! – Fare for tilskadekomst!

Hvis personer står på apparatet eller klatrer op på det, kan afdækningspladen knække.

- ▶ Stå ikke på apparatet.

Hvis personer sætter sig på den åbne luge, eller støtter sig til den, kan apparatet vælte.

- ▶ Personer må ikke sidde på lugen eller støtte sig til den.
- ▶ Sæt ikke genstande på lugen.

Hvis hænderne stikkes ind i den roterende tromle, kan det medføre tilskadekomst.

- ▶ Vent til tromlen står helt stille, før hænderne stikkes ind i tromlen.

⚠ PAS PÅ! – Fare for forbrænding!

Glasset i lugen bliver meget varmt, når der vaskes ved høje temperaturer.

- ▶ Rør ikke ved lugen, når den er varm.
- ▶ Hold børn på afstand af lugen, når den er varm.

⚠ PAS PÅ! – Fare for skoldning!

Vaskevandet bliver meget varmt, når der vaskes ved høje temperaturer.

- ▶ Rør ikke ved det varme vaskevand.

⚠ PAS PÅ! – Fare for kemisk forbrænding!

Når sæbeskuffen åbnes, kan der sprøjte vaske- og plejemidler ud af apparatet. Kontakt med øjne eller hud kan medføre irritation.

- ▶ Skyl øjne eller hud grundigt, hvis de kommer i kontakt med vaskemidler/plejemidler.
- ▶ Søg læge, hvis vaske-/plejemidlerne er blevet indtaget.
- ▶ Opbevar vaskemidler og plejemidler utilgængeligt for børn.

1.6 Sikker rengøring og vedligeholdelse

Overhold sikkerhedsanvisningerne ved rengøring og vedligeholdelse af apparatet.

⚠ ADVARSEL – Fare for elektrisk stød!

Forkert udførte reparationer er farlige.

- ▶ Kun fagpersonale, der er uddannet til det, må udføre reparationer på apparatet.
- ▶ Der må kun anvendes originale reservedele til reparation af apparatet.

- ▶ Hvis nettilslutningsledningen til apparatet bliver beskadiget, skal den udskiftes af producenten, producentens kundeservice eller en lignende kvalificeret person for at undgå, at der opstår fare. Indtrængende fugtighed kan forårsage et elektrisk stød.
- ▶ Brug ikke damprenser, højtryksrenser, slanger eller brusere til at rengøre apparatet.

⚠ ADVARSEL – Fare for tilskadekomst!

Anvendelse af uoriginale reservedele og uoriginalt tilbehør er farligt.

- ▶ Anvend kun originale reservedele og originalt tilbehør fra producenten.

⚠ ADVARSEL – Fare for forgiftning!

Anvendelse af opløsningsmiddelholdige rengøringsmidler kan danne giftige dampe.

- ▶ Der må ikke benyttes opløsningsmiddelholdige rengøringsmidler.

2 Undgåelse af materielle skader

Overhold anvisningerne for at undgå materielle skader og skader på apparatet.

BEMÆRK!

Fejldosering af skyllemidler, vaske-midler, plejemidler og rengøringsmidler kan forringe apparatets funktion.

- ▶ Følg producenternes doseringsanbefalinger.

Overskridelse af den maksimale tøj-mængde forringer apparatets funktion.

- ▶ Overhold den maksimale tøj-mængde for alle programmer, og overskrid den ikke.

→ "Programmer", Side 23

Apparatet skal være sikret med transportsikringer under transport. Det kan medføre materielle skader og beskadigelse af apparatet, hvis transportsikringerne ikke fjernes.

- ▶ Fjern alle transportsikringer helt, inden apparatet tages i brug første gang, og opbevar dem.
- ▶ Monter altid samtlige transportsikringer for at undgå transport-skader.

Forkert tilslutning af vandtilløbsslangen kan medføre materielle skader.

- ▶ Forskrifterne på vandtilløbet skal spændes til med hånden.
- ▶ Tilslut så vidt muligt vandtilløbsslangen direkte på vandhanen uden ekstra forbindelseelementer som adaptere, forlængere, ventiler eller lignende.
- ▶ Vær opmærksom på, at vandhanens indvendige diameter som minimum skal være 17 mm.
- ▶ Vær opmærksom på, at gevindet på tilslutningen til vandhanen som minimum skal være 10 mm langt.

Et for lavt eller for højt vandtryk kan forringe apparatets funktion.

- ▶ Kontroller, at vandtrykket i vandforsyningen er mindst 100 kPa (1 bar) og maksimalt 1000 kPa (10 bar).
- ▶ Hvis vandtrykket overskrider den angivne maksimumværdi, skal der installeres en trykreduktionsventil mellem drikkevandstilslutningen og apparatets slangesæt.
- ▶ Apparatet må ikke tilsluttes til blandingsbatteriet på en trykløs vandvarmer.

Ændrede eller beskadigede vandslanger kan medføre materielle skader og skader på apparatet.

- ▶ Vandslanger må aldrig knækkes, klemmes, ændres eller skæres igennem.
- ▶ Brug kun de medfølgende vandslanger eller slanger som originale reservedele.
- ▶ Genanvend aldrig brugte vandslanger.

Drift af apparatet med snavset eller for varmt vand kan medføre materielle skader.

- ▶ Apparatet må udelukkende anvendes med koldt ledningsvand.
- Uegnede rengøringsmidler kan beskadige apparatets overflader.
- ▶ Der må ikke anvendes stærke eller skurende rengøringsmidler.
 - ▶ Brug ikke rengøringsmidler med højt indhold af alkohol.
 - ▶ Brug ikke hårde skuresvampe eller rengøringssvampe.
 - ▶ Apparatet må kun rengøres med vand og en blød fugtig klud.
 - ▶ Fjern rester af vaskemidler, spray og lignende med det samme.

3 Miljøbeskyttelse og besparelse

3.1 Bortskaffelse af emballage

Alt emballagemateriale er miljøvenligt og egnet til genbrug.

- ▶ Bortskaf de enkelte dele adskilt efter art.

3.2 Spar energi og ressourcer

Overholdes disse henvisninger, forbruger dit apparat mindre strøm og vand.

Anvend programmer med lave temperaturer og længere vasketider, og udnyt den maksimale tøjmenge
→ *Side 23*.

- ✓ Ved sådanne programmer er både vandforbrug og energiforbruget mest effektivt.

Doser → *Side 32* vaskemidlerne svarende til vasketøjet tilsmudsningsgrad.

- ✓ Ved let til normal tilsmudsning er en mindre vaskemiddelmængde tilstrækkelig. Overhold producentens anbefaling af vaskemiddelmængde.

Reducer vasketemperaturen ved let og normalt snavset vasketøj.

- ✓ Ved lavere temperaturer forbruger apparatet mindre energi. Ved let til normal tilsmudsning er lavere vasketemperaturer end angivet på plejeetiketten også tilstrækkelige.

Indstil den maksimale centrifugeringshastighed, hvis tøjet efterfølgende skal tørres i en tørretumbler.

- ✓ Det reducerer varigheden af tørringen og sænker energiforbruget, når vasketøjet er mindre fugtigt. Med en højere centrifugeringshastighed reduceres restfugtigheden i vasketøjet, mens støjen fra centrifugeringen forøges.

Vask vasketøjet uden forvask.

- ✓ Vask med forvask forlænger programvarigheden og forøger energiforbruget og vandforbruget.

Apparatet er udstyret med en funktion til mængdeautomatik.

- ✓ Mængdeautomatikken tilpasser vandforbrug og programvarighed optimalt til tekstiltypen og mængden af vasketøj.

3.3 Energisparetilstand

Hvis apparatet ikke betjenes i længe tid, skifter det automatisk til energisparetilstand. Alle indikatorlamper slukkes, og  blinker.

Energisparetilstanden bliver afsluttet, når apparatet betjenes igen, f.eks. hvis lugen åbnes eller lukkes.

4 Opstilling og tilslutning

4.1 Udpakning af apparat

Bemærk: For at kunne bruge apparatet sikkert skal anvisningerne om Sikkerhed → *Side 4* og Undgåelse af materielle skader → *Side 11* følges.

BEMÆRK!

Genstande inde i tromlen, som ikke hører med til apparatets drift, kan medføre materielle skader og skader på apparatet.

- ▶ Fjern disse genstande og det leverede tilbehør fra tromlen, inden apparatet tages i brug.
1. Fjern alt emballagemateriale og alle beskyttelsesafdækninger fra apparatet.

Læs oplysningerne vedr. miljøvenlig bortskaffelse af emballagematerialet her
→ *"Bortskaffelse af emballage"*, Side 12.

2. Kontroller, om apparatet har synlige skader.
3. Åbn lugen.
→ *"Generel betjening"*, Side 33
4. Tag tilbehøret ud af tromlen.
5. Luk lugen.

4.2 Leveringsomfang

Kontrollér alle dele for transportskader efter udpakningen, og om leveringen indeholder alle dele.

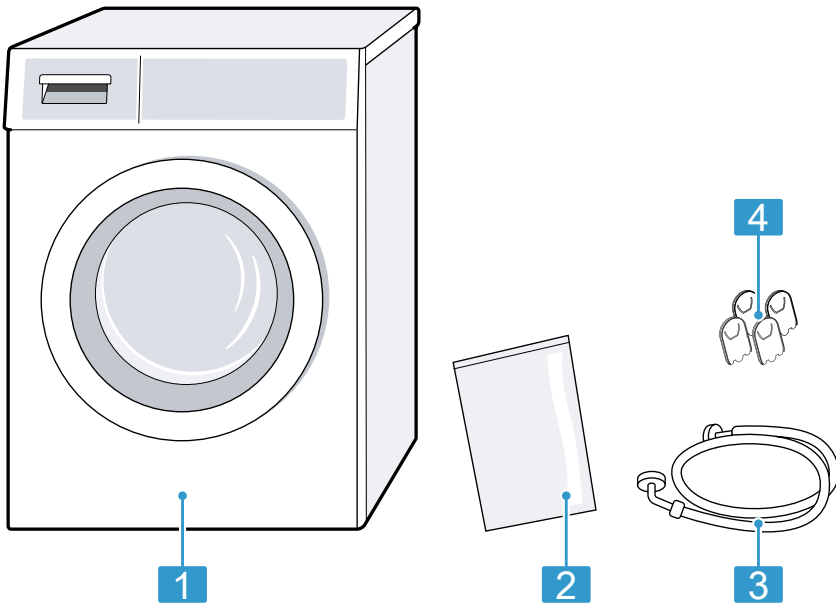

1 Vaskemaskine

2 Medfølgende dokumentation

3 Vandtilløbslange

4 Afdækningskapper

4.3 Krav til opstillingssted

Bemærk: For at kunne bruge apparatet sikkert skal anvisningerne om Sikkerhed → Side 4 og Undgåelse af materielle skader → Side 11 følges.

⚠ ADVARSEL

Fare for elektrisk stød!

Apparatet indeholder spændingsførende dele. Det er farligt at berøre spændingsførende dele.

- ▶ Brug ikke apparatet uden afdækningsplade.

⚠ ADVARSEL

Fare for tilskadekomst!

Når apparatet er placeret på en sokkel, kan det vælte under driften.

- ▶ Fastgør altid apparatets fødder med producentens monteringsbeslag → Side 29, inden det tages i brug på en sokkel.

BEMÆRK!

Hvis apparatet er opstillet på steder med frostfare eller i det fri, kan froset restvand beskadige apparatet, og frosne slanger kan revne eller springe.

- ▶ Apparatet må ikke opstilles og anvendes på steder med frostfare eller i det fri.

Der er blevet udført en funktionstest af apparatet, inden det forlod fabrikken, og det kan derfor indeholde restvand. Dette restvand kan løbe ud, hvis apparatet hælder med mere end 40°.

- ▶ Vip apparatet til siden med forsigtighed.

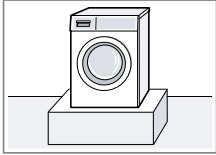
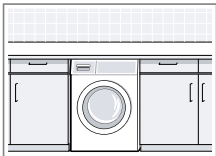
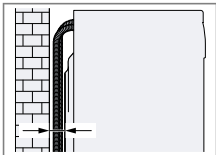
Opstillingssted	Krav
Opstilling på en sokkel 	Fastgør apparatet med monteringsbeslag → Side 29.
Opstilling på et træbjælkeloft 	Stil apparatet på en vandbestandig træplade, som er skruet fast til gulvet. Træpladen skal være mindst 30 mm tyk.
Opstilling under et køkkenbord 	<ul style="list-style-type: none">■ Der kræves en nichebredde på 60 cm.■ Apparatet må kun indbygges under en gennemgående bordplade, som er fast forbundet med de tilstødende skabe.
Opstilling ved en væg 	Slangerne må ikke komme i klemme mellem væggen og apparatet.

4.4 Fjern transportsikringerne

Apparatet skal være sikret med transportsikringer på bagsiden under transport.

Bemærkninger

- For at kunne bruge apparatet sikkert skal anvisningerne om Sikkerhed → Side 4 og Undgåelse af materielle skader → Side 11 følges.
- Opbevar transportsikringer, skruer og muffer til brug ved transport → Side 54 på et senere tidspunkt.

1. Træk slangerne ud af holderne.

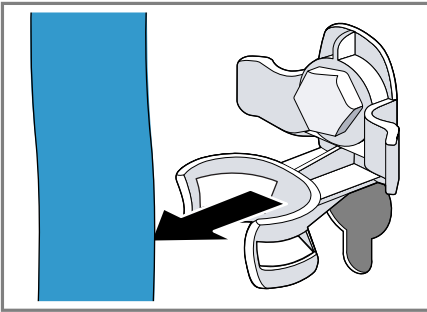

2. Skru alle 4 skruer ud af transportsikringerne med en SW13 skruenøgle ①, og fjern dem ②.

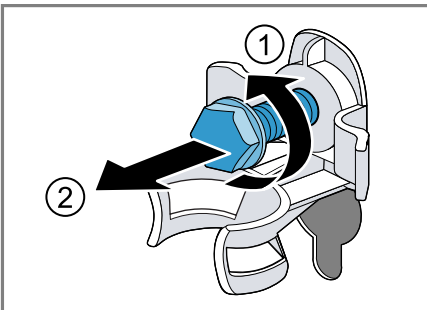

3. Træk nettilslutningsledningen ud af holderen.

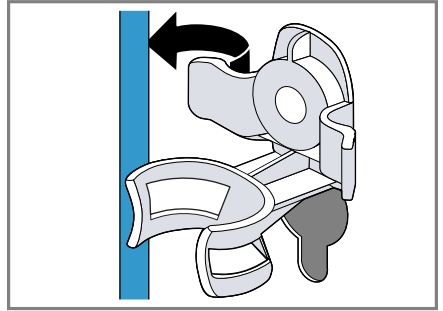

4. Fjern de 4 muffer.

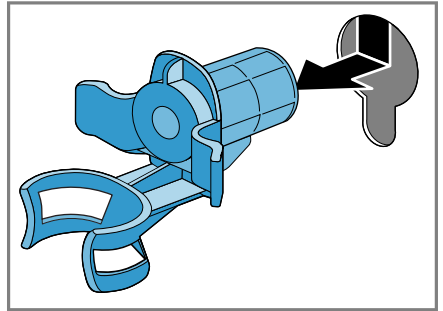

5. Sæt de 4 afdækningskapper på.

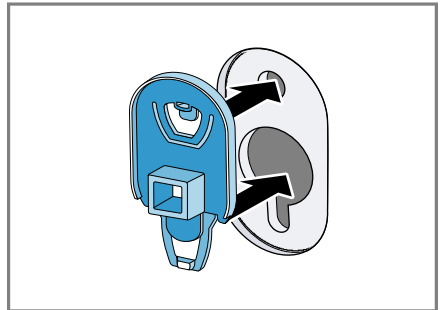

da Opstilling og tilslutning

- Tryk de 4 afdækningskapper ned.

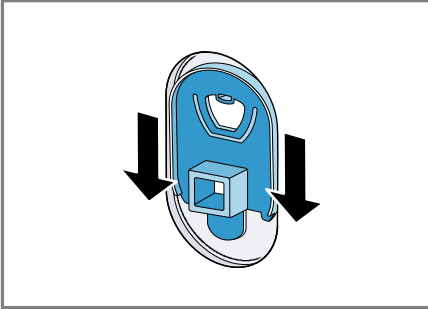

4.5 Tilslutning af apparat

Tilslutning af tilløbsslange

Bemærk

- For at kunne bruge apparatet sikkert skal anvisningerne om Sikkerhed → Side 4 og Undgåelse af materielle skader → Side 11 følges.

- Tilslut vandtilløbsslangen på apparatet.

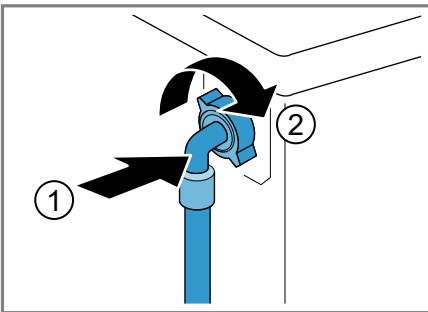

- Tilslut vandtilløbsslangen til en vandhane (26,4 mm = 3/4").

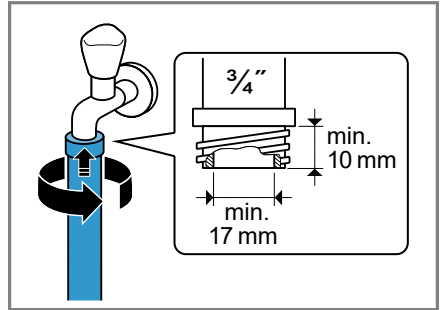

- Åbn forsigtigt for vandhanen, og kontroller, at tilslutningsstederne er tætte.

Tilslutningsmåder for vandafløb

Disse oplysninger er til hjælp ved tilslutning af apparatet til vandafløbet.

Bemærk: For at kunne bruge apparatet sikkert skal anvisningerne om Sikkerhed → Side 4 og Undgåelse af materielle skader → Side 11 følges.

BEMÆRK!

Under udpumpningen står vandafløbsslangen under tryk og kan løsne sig fra tilslutningsstedet.

- Det skal sikres, at afløbsslangen ikke utilsigtet kan løsne sig.

Bemærk: Overhold udpumpningshøjderne. Udpumpningshøjderne er: minimum: 60 cm, maksimum: 100 cm.

Afløb i en vand-lås

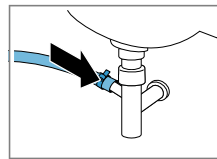

Tilslutningsstedet skal sikres med et slangebånd (24-40 mm).

Afløb i en håndvask

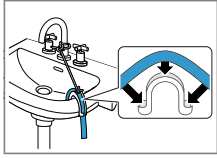

Afløbsslangen skal fikseres og fastgøres med en rørbøjning → Side 29 .

Afløb i et kunststofrør med gummimuffe.

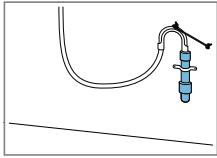

Afløbsslangen skal fikseres og fastgøres med en rørbøjning → Side 29 .

4.6 Justering af apparatet

For at reducere støj og vibrationer, og for at forhindre, at apparatet 'vander', skal det indjusteres korrekt til vandret.

Bemærk: For at kunne bruge apparatet sikkert skal anvisningerne om Sikkerhed → Side 4 og Undgåelse af materielle skader → Side 11 følges.

1. Skru kontramøtrikkerne løse i ret med uret med en SW17 skruenøgle.

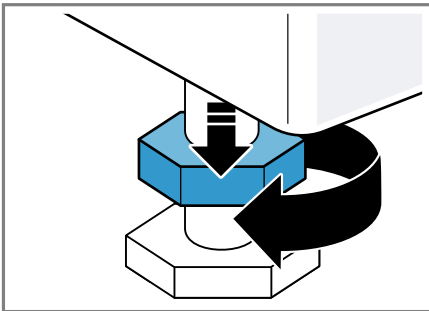

2. Apparatet indjusteres ved at dreje apparatets fødder. Kontroller indjusteringen med et vaterpas.

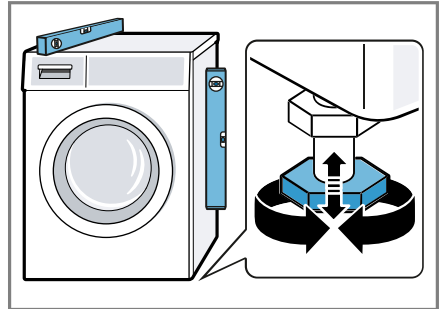

Alle apparatets fødder skal stå fast på underlaget.

3. Spænd kontramøtrikkerne fast til mod kabinettet med en SW17 skruenøgle.

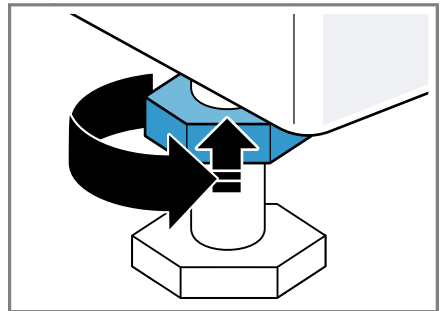

Hold samtidig apparatets fod fast, så højden ikke ændres.

4.7 Elektrisk tilslutning

Bemærk: For at kunne bruge apparatet sikkert skal anvisningerne om Sikkerhed → Side 4 og Undgåelse af materielle skader → Side 11 følges.

1. Sæt nettilslutningsledningens netstik til apparatet i en stikdåse i nærheden af apparatet.
Apparatets tilslutningsdata findes under Tekniske data → Side 57.
2. Kontroller, om netstikket sidder ordentligt fast.

5 Lær apparatet at kende

5.1 Apparat

Her kan du finde en oversigt over apparatets bestanddele.



Afhængigt af apparattype kan der være afvigende detaljer i afbildningen, f.eks. farve og form.

- | | |
|---|-------------------------------------|
| 1 | Serviceklap for pumpe
→ Side 41 |
| 2 | Luge |
| 3 | Sæbeskuffe → Side 19 |
| 4 | Betjeningselementer
→ Side 19 |
| 5 | Afløbsslange → Side 16 |
| 6 | Nettilslutningsledning
→ Side 17 |

- | | |
|---|---|
| 7 | Indbygning af transportsikringer
→ Side 15 |
|---|---|

5.2 Sæbeskuffe

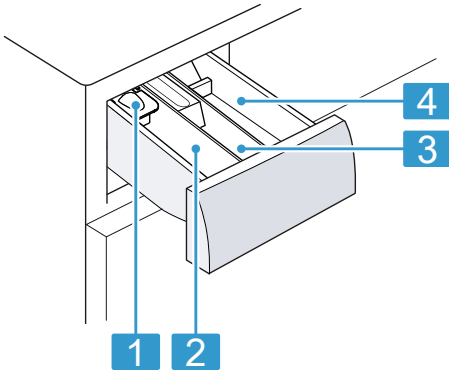

1 Doseringsindsats til flydende vaskemidler
→ "Isætning af doseringsindsats til flydende vaskemidler", Side 34

2 Kammer II:
 ■ Vaskemiddel til hovedvask
 ■ Blødgøringsmiddel
 ■ Blegemiddel
 ■ Pløtsalt

3 Rum ⌘:
 ■ Skyllemiddel
 ■ Flydende stivelse
 ■ Imprægneringsmiddel

4 Rum I:
 ■ Vaskemiddel til forvask
 ■ Hygiejnevaskemiddel

5.3 Betjeningslementer

Via betjeningsfeltet indstilles alle apparatets funktioner, og du informeres om driftstilstanden.

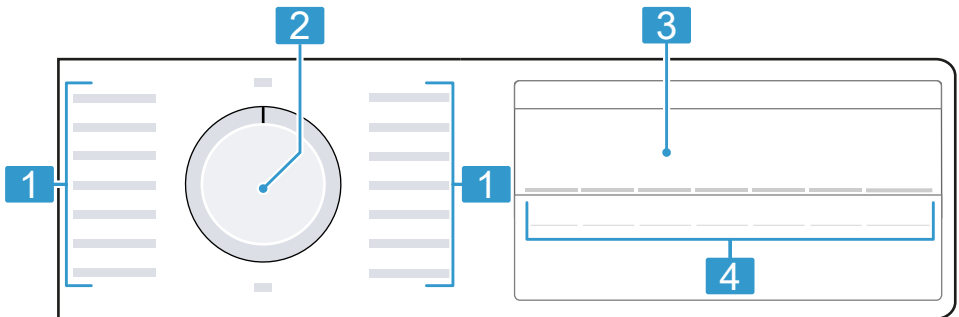

1 Programmer → Side 23

2 Programvælger → Side 33

3 Display → Side 20

4 Taster

6 Display

I displayet vises de aktuelle indstillingsværdier, valgmuligheder eller tekster med anvisninger.

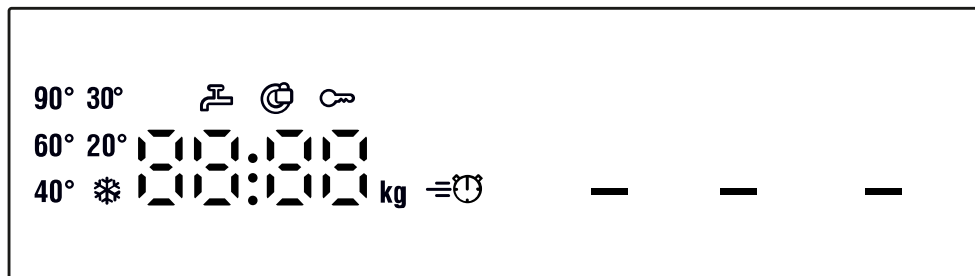









Indikator	Betegnelse	Beskrivelse
00:40 ¹	Programvarighed / programmets resttid	Omtrentlig forventet programvarighed eller programmets resttid.
10h ¹	Færdig om-tid	Programslut er fastlagt, og de resterende timer vises. → "Taster", Side 22
8 kg ¹	Anbefalet tøj-mængde	Maksimal mængde vasketøj til det indstillede program i kg.
- - - - 1400	Centrifugeringshastighed	Indstillet centrifugeringshastighed i o/min. → "Taster", Side 22 0: uden slutcentrifugering, kun udpumpning - - -: skyllestop, uden udpumpning
* - 90	Temperatur	Indstillet temperatur i °C. → "Taster", Side 22 * (koldt)

¹ Eksempel

Indikator	Betegnels	Beskrivelse
—	Start / Pause	Starte, afbryde eller sætte på pause <ul style="list-style-type: none"> ■ lyser: Programmet er i gang og kan afbrydes eller sættes på pause. ■ blinker: Programmet kan startes eller fortsættes.
- - -	Skyllestop	Programstatus
End	Programslut	Programstatus
🔒	Børnesikring	<ul style="list-style-type: none"> ■ Lyser: Børnesikring er aktiveret. ■ Blinker: Børnesikringen er aktiveret, og der blev foretaget en betjening af apparatet. → "Deaktivering af børnesikring", Side 37
—	Ekstra skylning	Ekstra skylning er aktiveret. → "Taster", Side 22
—	Forvask	Forvask er aktiveret. → "Taster", Side 22
≡🕒	SpeedPerfect	Vask med reduceret tid aktiveret. → "Taster", Side 22
🔒	Luge	<ul style="list-style-type: none"> ■ lyser: Lugen er låst og kan ikke åbnes. ■ blinker: Lugen er ikke lukket. ■ slukket: Lugen er låst op og kan åbnes.
🚰	Vandhane	<ul style="list-style-type: none"> ■ Intet vandtryk. ■ Vandtrykket er for lavt.
E:35 / -10 ¹	Fejl	Fejlkode, fejlindikator, signal.
¹ Eksempel		

7 Taster















Valgmulighederne for programindstillingerne afhænger af det indstillede program. Der findes en oversigt over valgmulighederne for hvert enkelt program i oversigten
→ "Programmer", Side 23.

Tast	Valg	Beskrivelse
	<ul style="list-style-type: none"> ■ Starte ■ Afbryde ■ Sætte på pause 	Start programmet, afbryd, eller sæt det på pause.
	<ul style="list-style-type: none"> ■ Aktivere ■ Deaktivere 	Aktiver eller deaktiver vask med reduceret vasketid. Bemærk: Energiforbruget forøges. Vaskeresultatet bliver ikke forringet af dette.
	1 - 24 timer	Fastlæg programslut. Programvarigheden er indeholdt i det indstillede antal timer. Efter programstart vises programvarigheden.
	 - 90 °C	Tilpasning af temperatur i °C.
	- --- - 1400	Tilpas centrifugeringshastighed, eller deaktiver - -- (skyllestop). Med valget - -- bliver vandet ikke pumpet ud ved vaskeprogrammets afslutning, og centrifugeringen bliver deaktiveret. Vasketøjet bliver liggende i skyllevandet.
 3 sek.	<ul style="list-style-type: none"> ■ Aktivere ■ Deaktivere 	Aktivering eller deaktivering af børnesikring. Låse panelet mod utilsigtet betjening. Hvis børnesikring er aktiveret, og apparatet bliver slukket, forbliver børnesikringen aktiveret. → "Børnesikring", Side 36
	<ul style="list-style-type: none"> ■ Aktivere ■ Deaktivere 	Aktiver eller deaktiver forvask, f.eks. til vask af meget snavset vasketøj.
	<ul style="list-style-type: none"> ■ Aktivere ■ Deaktivere 	Aktivere eller deaktivere en ekstra skylning. Anbefalet til særlig sart hud eller i områder med meget blødt vand.







8 Programmer

Her findes en oversigt over programmerne. Oversigten indeholder oplysninger om tøjmængder og mulige programindstillinger.





Tip Plejetiketterne på vasketøjet giver yderligere anvisninger om programvalg.
 → "Symboler på plejmærkerne", Side 31

Program	Beskrivelse	Programindstillinger			
		Maks. tøjmængde (kg)	Maks. temperatur (°C)	Maks. centrifugeringshastighed (o/min.)¹	   — — (skullestop) 
Bomuld	Vask af slidstærke tekstiler af bomuld, hør eller blandede fibre. Også velegnet som kort program til normalt snavset vasketøj, hvis  aktiveres. Når  er aktiveret, reduceres den maksimale tøjmængde til 5 kg.	8	90	1400	   
Bomuld Intensiv	Vask af slidstærke tekstiler af bomuld, hør eller blandede fibre. Energibesparende program.	8	90	1400	   





¹ Programindstilling

Program	Beskrivelse	Programindstillinger
<p>Maks. tøjmængde (kg)</p>	<p>Bemærk: Den faktiske vasketemperatur kan af energisparegrunde afvige fra den indstillede vasketemperatur. Vaskevirkningen opfylder lovkravene.</p>	<p>  — — (skyllestop)  </p> <p>Maks. centrifugeringshastighed (o/min.)¹</p> <p>Maks. temperatur (°C)</p>
<p>Eco 40-60</p> <p>Bemærk: Vask af tekstiler af bomuld, hør og blandede fibre.</p> <p>Bemærk: Tekstiler, som i følge plejeetiketten kan vaskes fra 40 C  til 60 C , kan vaskes sammen. Vaskevirkningen svarer til den bedst mulige vaskevirkningsklasse iht. de lovmæssige krav. Ved dette program bliver vasketemperaturen automatisk tilpasset i forhold til mængden af vasketøj for at opnå den optimale energieffektivitet ved den bedst mulige vaskevirkning. Vasketemperaturen kan ikke ændres.</p>	<p>8</p> <p>1400</p> <p>•</p> <p>•</p> <p>•</p>	

¹ Programindstilling

Program	Beskrivelse	Programindstillinger					
				 — — (skyllestop)			
	Maks. tøjmængde (kg)	Maks. temperatur (°C)	Maks. centrifugeringshastighed (o/min.) ¹				
Strygelet	Vask af tekstiler af syntetiske og blandede fibre.	60	1200	•	•	•	•
Mix	Vask af tekstiler af bomuld, hør, syntetiske og blandede fibre. Egnet til let snavset tøj.	60	1400	•	•	•	•
Fintvätt / Silke	Vask af sart, vaskbare tekstiler af silke, viskose eller syntetiske fibre. Anvend et vaskemiddel til finvask eller silke. Bemærk: Vask særligt sart tekstiler eller tekstiler med hæfter, maller eller bøjler i vaskenet.	40	800		•	•	•
 Uld / Håndvask	Vask af hånd- eller maskinvaskbar uld eller tekstiler med andel af uld. For at undgå at vasketøjet krymper, bevæger tromlen sig særligt skånsomt og med lange pauser. Anvend et vaskemiddel til uld.	40	800			•	





¹ Programindstilling

Program	Beskrivelse	Programindstillinger				
		Maks. temperatur (°C)	Maks. centrifugeringshastighed (o/min.) ¹		 +	 — — (skyllestop)
Skyl	Skylling med efterfølgende centrifugering og udpumpning af vandet.	—	1400	—	●	—
Centrif. / Sentrif. 	Centrifugering og udpumpning af vand. Hvis der kun ønskes udpumpning af vand, aktiver 0. Vasketøjet bliver ikke centrifugeret.	—	1400	—	—	—
Strygelet plus	Vask af mørke og farveintensive tekstiler af bomuld og strygelette tekstiler, f.eks. jeans. Vask tekstilerne på vrangen. Brug et flydende vaskemiddel.	40	1200	●	●	●
Natprogram	Vask af tekstiler af bomuld, hør, syntetiske og blandede fibre. Egnet til støjsvag vask om natten. Signalet ved programslut er deaktiveret, og der er forindstillet en reduceret slutcentrifugeringshastighed.	60	1400	●	●	●

¹ Programindstilling

Program	Beskrivelse	Programindstillinger				
		●	●	●	●	●
		1400	60			
AllergyPlus	Vask af slidstærke tekstiler af bomuld, hør eller blandede fibre. Egnede til allergikere og ved forøgede hygiejnekraav. Bemærk: Når den indstillede temperatur er nået, bliver den opretholdt konstant under hele vaskeprocessen.	6,5				
Skjorter	Vask af strygefri skjorter og bluser af bomuld, hør, syntetiske eller blandede fibre. Bemærk: Vask af skjorter og bluser af silke eller sarte materialer med programmet Fintvätt / Silke.	2	60	800	1	●
Sport	Vask af sports- og fritidstøj af syntetiske fibre, mikrofibre og fleece. Anvend et vaskemiddel til sportstekstiler. Anvend ikke skyllemiddel.	2	40	800	1	●

¹ Programindstilling

Program	Beskrivelse	Programindstillinger
<p>Maks. tøjmenge (kg)</p>	<p>Tip Vask meget snavset tøj med programmet Strygelet.</p> <p>Vask af tekstiler af bomuld, syntetiske og blandede fibre. Kortprogram til en lille mængde let snavset vasketøj. Programvarigheden er ca. 30 minutter.</p> <p>Deaktiver , hvis programvarigheden skal reduceres til 15 minutter. Den maksimale vasketøjsmængde reduceres til 2 kg.</p>	<p> — (skyllestop)</p> <p> +</p> <p></p> <p>Maks. centrifugeringshastighed (o/min.)¹</p> <p>Maks. temperatur (°C)</p> <p>1200</p> <p>40</p>
<p>¹ Programindstilling</p>		

9 Tilbehør

Anvend originalt tilbehør. Det er tilpasset til apparatet.

	Anvendelse	Bestillingsnummer
Forlænger til vandtilløbs-slange	Forlængelse af vandtil-løbslange eller Aqua-Stop-slange (2,5 m).	WMZ2381
Forhøjning med udtræk	Når apparatet opstilles højere over gulvet, er ilægning / udtagning let-tere.	WMZPW20W
Vinkelbeslag	Til forbedring af appara-tets stabilitet.	WMZ2200
Længere vandtilløbsslan-ge	Udskiftning af standard-vandtilløbslange med en længere slange (2,20 m).	00353925
Rørbøjning	Fiksering af afløbsslan-ge.	00655300
Indsats til flydende va-skemiddel	Dosering af flydende va-skemiddel.	00637516

10 Inden den første ibrugtagning

Forbered apparatet til anvendelse.

10.1 Starte vaskeprogram uden vasketøj

Apparatet blev omhyggeligt kontrolle-ret, inden det forlod fabrikken. Udfør den første vask uden vasketøj for at fjerne eventuelle vandrester.

Bemærk: For at kunne bruge appara-tet sikkert skal anvisningerne om Sik-kerhed → Side 4 og Undgåelse af materielle skader → Side 11 følges.

1. Sæt programvælgeren på **Bomuld 90°**.

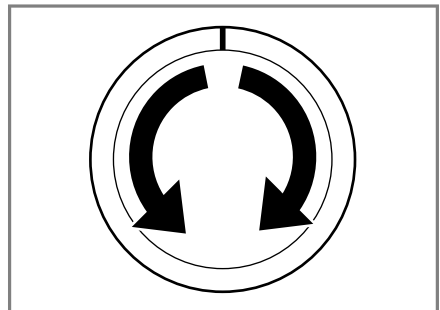

2. Luk lugen.

da Vasketøj

3. Træk sæbeskuffen ud.

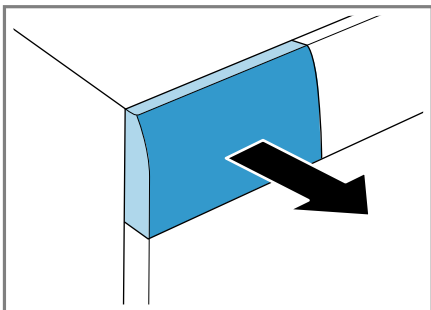

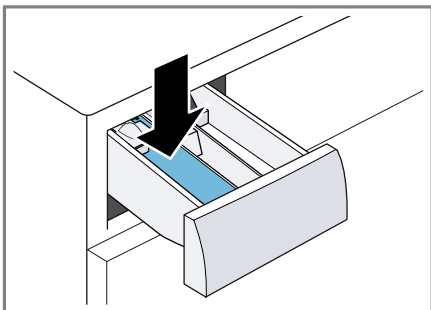

4. Fyld et vaskepulver til kogevask i rum II.

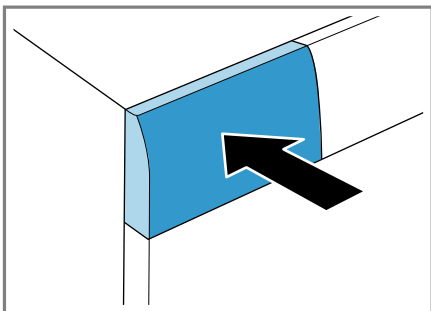

Brug kun halvdelen af den mængde vaskemiddel, som er anbefalet af vaskemiddelproducenten til let snavset tøj, for at undgå skumdannelse. Brug ikke et uldvaskemiddel eller finvaskemiddel.

5. Skyd sæbeskuffen ind.



6. Tryk på  for at starte programmet.

- ✓ Displayet viser den resterende programvarighed.
- ✓ Efter programslut viser displayet: "End".
- 7. Start den første vask, eller sæt programvælgeren på **Fra** for at slukke apparatet.
→ "Generel betjening", Side 33

11 Vasketøj

11.1 Forberedelse af vasketøj

Bemærk: For at kunne bruge apparatet sikkert skal anvisningerne om Sikkerhed → Side 4 og Undgåelse af materielle skader → Side 11 følges.

BEMÆRK!

Glemte genstande i vasketøjet kan beskadige vasketøjet og tromlen.

- ▶ Fjern alle genstande fra lommerne i vasketøjet forinden.
- ▶ Forbered vasketøjet inden vasken for at skåne både det og apparatet.
 - Tøm tøjets lommer
 - Børst sand ud af alle lommer og opslag
 - Luk dyne- og pudebetræk
 - Luk lynlåse, burrebåndslukninger, hæfter og maller
 - Bind stofbælter, forklædebånd osv. sammen, eller anvend en vaskepose
 - Fjern gardinkroge og blybånd, eller brug et vaskenet
 - Brug et vaskenet til små klædningsstykker, f.eks. babysokker
 - Nogle gange kan hårdnakkede eller indtørrede pletter først fjernes efter flere gange vask
 - Vask store og små stykker tøj sammen

- Gnid ikke på friske pletter, men dup dem med sæbevand
- Fold vasketøjet ud, og ryst det

11.2 Sortering af vasketøj

Bemærk: For at kunne bruge apparatet sikkert skal anvisningerne om Sikkerhed → *Side 4* og Undgåelse af materielle skader → *Side 11* følges.

- For at opnå et bedre vaskeresultat og for at undgå afsmitning skal vasketøjet sorteres efter følgende kriterier inden vask.

- Stof- og fibertype
Vask tøj med samme vævnings- og fibertype sammen.
- Symboler på plejemærkerne
→ *Side 31*
- Beskrivelse af programmerne
→ *Side 23*
- Hvidt vasketøj
- Kulørt vasketøj
Vask nyt kulørt vasketøj adskilt fra andet vasketøj første gang.

11.3 Tilsmudsningsgrad

Tilsmudsningsgrad	Tilsmudsning	Eksempler
let	<ul style="list-style-type: none"> ■ Intet synligt snavs eller pletter ■ Vasketøjet har en let lugt 	Let sommer-/sportstøj, som kun er brugt i få timer
normal	Synligt snavs eller lette pletter	<ul style="list-style-type: none"> ■ T-shirts, skjorter eller bluser, som er gennemsvedt eller brugt flere gange ■ Håndklæder eller sengetøj, som er brugt op til en uge
kraftig	Synligt snavs eller tydelige pletter	Viskestykker, babytøj eller arbejdstøj

11.4 Symboler på plejemærkerne

Plejesymboler for vask

Symbol	Vaskeproces	Anbefalet program
	Normal	Bomuld
	Skånevask	Strygelet
	Ekstra skånevask	Finvask / silke til håndvask
	Håndvask	Uld
	Kan ikke vaskes i vaskemaskine	-

12 Vaskemidler og plejemidler

Bemærk: For at kunne bruge apparatet sikkert skal anvisningerne om Sikkerhed → *Side 4* og Undgåelse af materielle skader → *Side 11* følges.

Producentens oplysninger om anvendelse og dosering findes på emballagen.

Bemærkninger

- Ved anvendelse af flydende vaskemidler skal der vælges et selvflydende vaskemiddel

- Bland ikke forskellige flydende vaskemidler sammen
- Bland ikke vaskemiddel og skyllemiddel sammen
- Brug ikke overgemte og meget tykke produkter
- Brug ikke opløsningsmiddelholdige eller ætsende midler eller midler, der afgiver gas (f.eks. flydende blegemidler)
- Brug ikke for meget farve ved farvning, for salt kan angribe rustfrit stål
- Brug ikke affarvningsmidler i apparatet

12.1 Anbefalede vaskemidler

Vaskemiddel	Tekstiler	Program	Temperatur
Vaskemiddel til kogevask med optisk hvidt	Hvide tekstiler af bomuld eller hør, som tåler kogning	Bomuld	Fra koldt til 90 °C
Kulørtvaskemiddel uden blegemiddel og optisk hvidt	Kulørt vasketøj af hør eller bomuld	Bomuld	Fra koldt til 60 °C
Kulørtvaskemiddel / finvaskemiddel uden optisk hvidt	Kulørt vasketøj af strygelette eller syntetiske fibre	Strygelet	Fra koldt til 60 °C
Finvaskemiddel	Sarte, fine tekstiler af silke eller viskose	Finvask / silke	Fra koldt til 40 °C
Uldvaskemiddel	Uld	Uld	Fra koldt til 40 °C

Tip På www.cleanright.eu findes mange nyttige oplysninger om vaske-, pleje- og rengøringsmidler til privat brug.

12.2 Vaskemiddeldosering

Doseringen af vaskemidlet afhænger af:

- Vasketøjsmængde
- Tilsmudsningsgrad

- Vandets hårdhedsgrad
Vandets hårdhedsgrad kan oplyses på det lokale vandværk, eller man kan selv bestemme det med en vandhårdhedstest.

Vandets hårdhedsgrad

Hårdhedsområde	Samlet hårdhed i mmol/l	Hårdhed i Tyskland i °dH
blødt (I)	0 - 1,5	0 - 8,4
middel (II)	1,5 - 2,5	8,4 - 14
hårdt (III)	over 2,5	over 14

Eksempel på en producentangivelse for vaskemidler

Disse eksempler er angivet på basis af en standardtøjmængde på 4 - 5 kg.

Tilsmudsning	let	normal	kraftig
Vandhårdhed: blødt / middel	40 ml	55 ml	80 ml
Vandhårdhed: hårdt / meget hårdt	55 ml	80 ml	105 ml

Doseringsmængderne er angivet på producentens emballage.

- Tilpas doseringsmængden iht. den faktiske tøjmængde.

13 Generel betjening

13.1 Tænde for apparatet

- ▶ Sæt programvælgeren på et program.

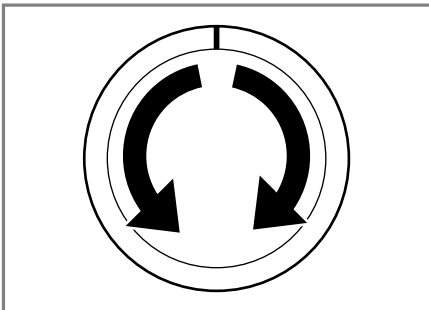

13.2 Indstilling af program

1. Indstil det ønskede program med programvælgeren.
→ "Programmer", Side 23

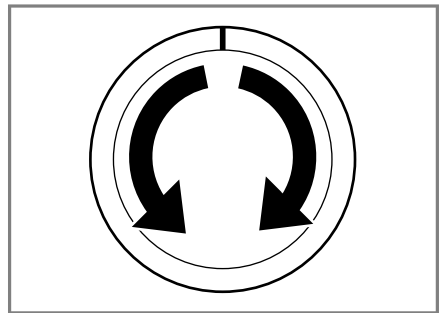

2. Tilpas om nødvendigt programindstillingerne → Side 33.

13.3 Tilpasning af programindstillinger

Krav: Der er indstillet et program.
→ "Indstilling af program", Side 33

- ▶ Tilpas programindstillingerne.
→ "Programmer", Side 23

Bemærk: Programindstillingerne bliver ikke gemt permanent for programmet.

13.4 Vasketøj, ilægning

Bemærkninger

- For at kunne bruge apparatet sikkert skal anvisningerne om Sikkerhed → Side 4 og Undgåelse af materielle skader → Side 11 følges.
- Overhold den maksimale tøjmenge for → "Programmer", Side 23 for at undgå, at tøjet bliver krøllet.

Krav: Vasketøjet er forberedt og sorteret.

→ "Vasketøj", Side 30

1. Åbn lugen.

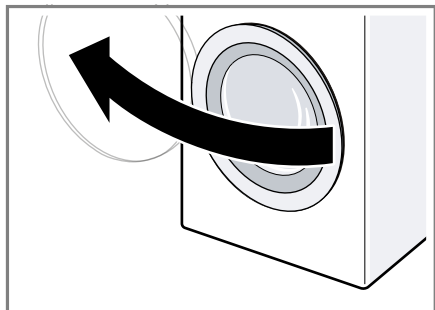

Kontroller, at tromlen er tom.

2. Læg vasketøjet løst ind i tromlen.
3. Luk lugen.

Kontroller, at der ikke er vasketøj i klemme i lugen.

13.5 Isætning af doseringsindsats til flydende vaskemidler

Hvis doseringsindsatsen bestilles som tilbehør, skal doseringsindsatsen sættes på plads i apparatet.

1. Tryk indsatsen ned, og tag sæbeskuffen ud.

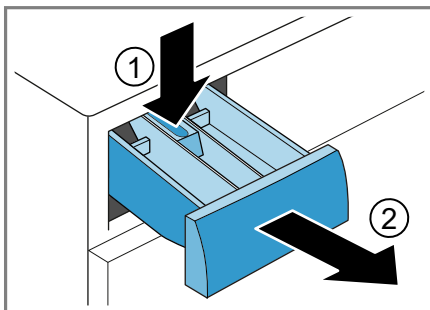

2. Sæt doseringsindsatsen i.

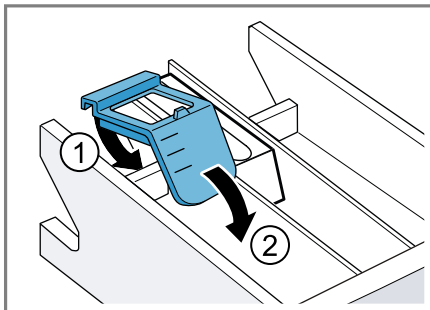

3. Sæt sæbeskuffen i.

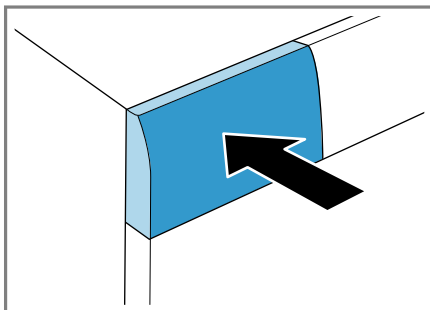

13.6 Påfyldning af vaskemidler og plejemidler

Bemærkninger

- For at kunne bruge apparatet sikkert skal anvisningerne om Sikkerhed → *Side 4* og Undgåelse af materielle skader → *Side 11* følges.
- Anvend ikke indsatsen til flydende vaskemidler ved gel-vaskemidler, sæbepulver, ved programmer med forvask, eller hvis der er valgt en Færdig om-tid.

Krav: Der findes yderligere oplysninger om optimal dosering af vaskemidler og plejemidler → *Side 32* her.

1. Træk sæbeskuffen ud.
2. Påfyld vaskemiddel.
→ "*Sæbeskuffe*", *Side 19*
3. Påfyld om ønsket også et plejemiddel.
4. Skyd sæbeskuffen ind.

13.7 Start af program

Bemærk: Hvis tidspunktet for programmets afslutning skal ændres, skal der først indstilles en Færdig om-tid.

- ▶ Tryk på ▷00.
- ✓ Tromlen drejer sig, og derefter udføres registreringen af tøj mængden. Dette kan vare op til 2 minutter, og derefter løber vandet ind.
- ✓ I displayet vises enten programmets varighed eller Færdig om-tiden.
- ✓ Efter programslut viser displayet: "End".

13.8 Tilpasning af Færdig om-tid inden programstart

Den indstillede Færdig om-tid kan ændres igen inden programstarten.

1. Tryk på ▷00.

2. Tryk på ⏸, til den ønskede Færdig om-tid vises i displayet.
3. Tryk på ▷00.

13.9 Iblødsætning af vasketøj

Bemærk: Det er ikke nødvendigt at tilsætte ekstra vaskemiddel. Iblødsætningsvandet bruges efterfølgende til vasken.

1. Start programmet.
2. Tryk på ▷00 efter ca. 10 minutter for at sætte programmet på pause.
3. Tryk på ▷00 efter den ønskede iblødsætningstid for at fortsætte programmet.

13.10 Efterfyldning af vasketøj

Bemærk: For at kunne bruge apparatet sikkert skal anvisningerne om Sikkerhed → *Side 4* og Undgåelse af materielle skader → *Side 11* følges.

1. Tryk på ▷00.
Apparatet går i pausetilstand og kontrollerer, om det er muligt at efterfylde eller tage vasketøj ud. Læg mærke til programmets status.
2. Tag vasketøj ud, eller efterfyld vasketøj.
3. Luk lugen.
4. Tryk på ▷00.

13.11 Afbryde program

Når programmet er startet, kan det når som helst afbrydes.

Bemærk: For at kunne bruge apparatet sikkert skal anvisningerne om Sikkerhed → *Side 4* og Undgåelse af materielle skader → *Side 11* følges.

1. Tryk på ▷00.
2. Åbn lugen.

da Børnesikring

Lugen forbliver låst af sikkerhedsmæssige grunde, hvis vandstanden og/eller temperaturen er høj.

- Start programmet **Skyl** ved høj temperatur.
 - Start programmet **Centrif.** eller **Urpumpning** ved høj vandstand.
3. Tag vasketøjet ud.

13.12 Fortsætte program ved skyllestop

1. Indstil programmet **Centrif.** eller **Urpumpning**.
2. Tryk på **▷∞**.

13.13 Tage vasketøj ud

Bemærk: For at kunne bruge apparatet sikkert skal anvisningerne om Sikkerhed → Side 4 og Undgåelse af materielle skader → Side 11 følges.

1. Åbn lugen.
2. Tag vasketøjet ud.

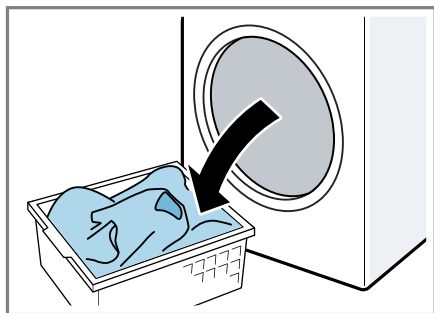

13.14 Slukning af apparat

1. Sæt programvælgeren på **Fra**.

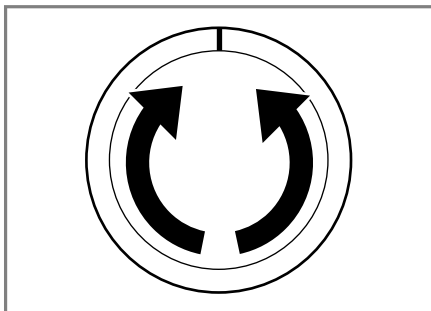

2. Luk for vandhanen.
3. Tør gummimanchetten, og fjern eventuelle fremmedlegemer.

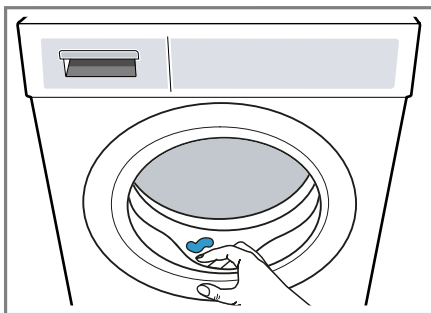

4. Lad lugen og sæbeskuffen stå åbne, så restvandet kan tørre.

14 Børnesikring



Betjeningselementerne kan sikres mod utilsigtet betjening.

14.1 Aktivering af børnesikring

- ▶ Tryk vedvarende på begge taster **∞ 3 sek.** i ca. 3 sekunder.
- ✓ Displayet viser **∞**.
- ✓ Betjeningselementerne er låst.
- ✓ Børnesikringen forbliver aktiveret, også efter at apparatet er slukket.

14.2 Deaktivering af børnesikring

Krav: Apparatet skal være tændt for at deaktivere børnesikringen.

- ▶ Tryk vedvarende på begge taster  **3 sek.** i ca. 3 sekunder.
For ikke at afbryde det igangværende program skal programvælgeren stå på udgangsprogrammet.
- ✓ I displayet slukkes .

15 Grundindstillinger

Apparatet kan indstilles til dine behov.

15.1 Oversigt over grundindstillinger

Her findes en oversigt over apparatets grundindstillinger.

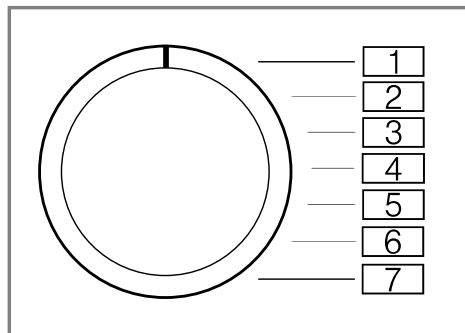

Grundindstilling	Programposition	Værdi	Beskrivelse
Slutsignal	2	0 (fra) 1 (lavt) 2 (mellem) 3 (højt) 4 (meget højt)	Indstilling af signalets lydstyrke ved programslut.
Tastesignal	3	0 (fra) 1 (lavt) 2 (mellem) 3 (højt) 4 (meget højt)	Indstilling af signalets lydstyrke ved valg af taster.

15.2 Ændre grundindstillinger

1. Indstil programvælgeren til position 1.

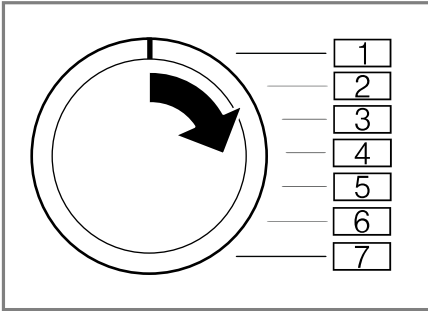

2. Tryk på $\triangleright 00$, og indstil samtidig programvælgeren til position 2.
- ✓ Displayet viser den aktuelle værdi.
3. Indstil programvælgeren til den ønskede position.
4. Tryk på ☉ for at ændre værdien.
5. Sluk for apparatet for at gemme ændringen.

16 Rengøring og pleje

Rengør og plej maskinen omhyggeligt, så maskinen forbliver funktionsdygtig længe.

16.1 Tips om pleje af apparatet

Kabinettet og betjeningspanelet må kun tørres af med vand og en blød fugtig klud.	Maskinens dele holdes rene og hygiejniske.
---	--

Fjern rester af vaskemidler, spray og andre rester med det samme.	Friske smudsrester er lettere at fjerne helt.
---	---

Lad lugen og sæbeskuffen stå åbne efter brugen.	Så kan resterende vand tørre, hvilket forhindrer lugtdannelse i apparatet.
---	--

16.2 Tromlerengøring

⚠ PAS PÅ!

Fare for tilskadekomst!

Vedvarende vask ved lave temperaturer og manglende udluftning af apparatet kan beskadige tromlen og forårsage tilskadekomst.

- ▶ Udfør med regelmæssige mellemrum et program til rengøring af tromlen, eller vask ved temperaturer på minimum 60°C.
- ▶ Lad altid lugen og sæbeskuffen stå åbne efter brugen af apparatet, så det kan tørre.
- ▶ Udfør programmet **Bomuld 90°** uden vasketøj.
Brug et vaskepulver til kogevask.

16.3 Rengøring af sæbeskuffe

Bemærk: For at kunne bruge apparatet sikkert skal anvisningerne om Sikkerhed → Side 4 og Undgåelse af materielle skader → Side 11 følges.

1. Træk sæbeskuffen ud.

da Rengøring og pleje

2. Tryk indsatsen ned, og tag sæbeskuffen ud.

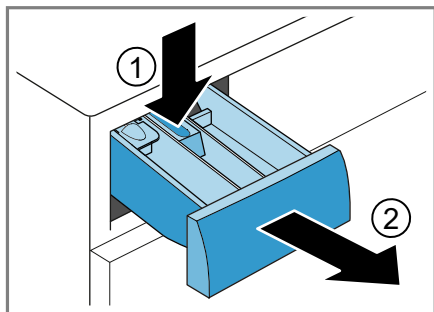

3. Tryk indsatsen ud nedefra og op.

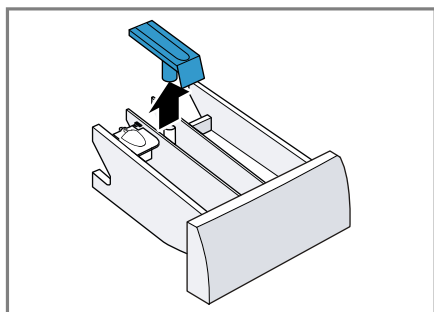

4. Rengør sæbeskuffen og indsatsen med vand og en blød børste, og tør dem.

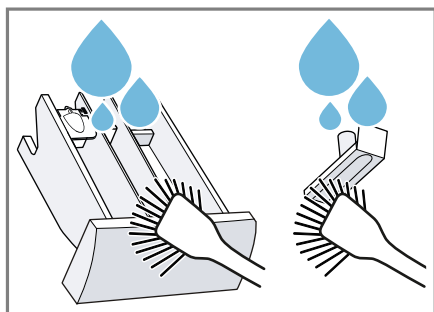

5. Sæt indsatsen på plads, og lad den gå i indgreb.

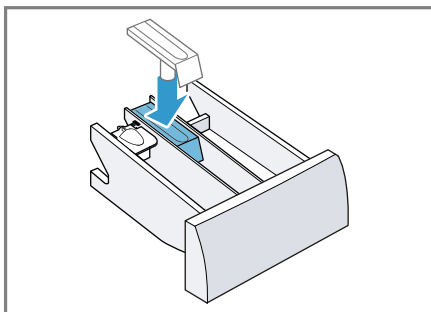

6. Rengør sæbeskuffens åbning.

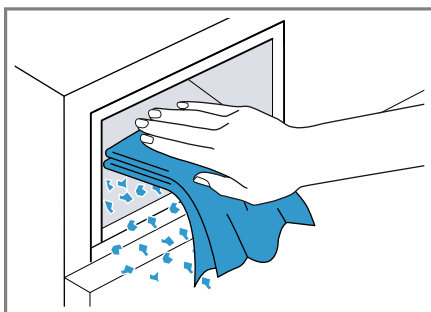

7. Skyd sæbeskuffen ind.

16.4 Afkalkning

BEMÆRK!

Anvendelse af uegnede afkalkningsmidler f.eks. til kaffemaskiner kan beskadige apparatet.

- Anvend kun afkalkningsmidler til dette apparat, som fås på producentens hjemmeside eller hos kundeservice.

16.5 Rengøring af pumpe

Rengør pumpen i tilfælde af fejl, f.eks. ved tilstopninger eller klappen-lyde.

Tømme pumpen

Bemærk: For at kunne bruge apparatet sikkert skal anvisningerne om Sikkerhed → Side 4 og Undgåelse af materielle skader → Side 11 følges.

1. Luk vandhanen.
2. Sluk for apparatet.
3. Træk apparatets netstik ud af kontakten.
4. Åbn serviceklappen.

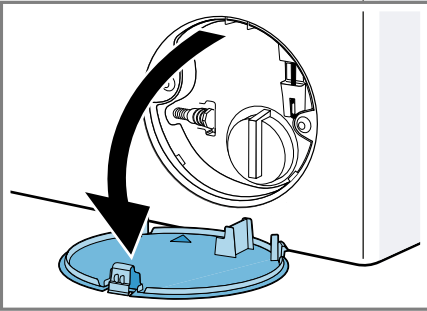

5. Tag serviceklappen af.

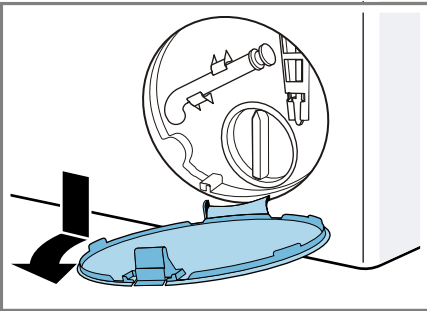

6. Sæt en tilstrækkelig stor beholder under åbningen.

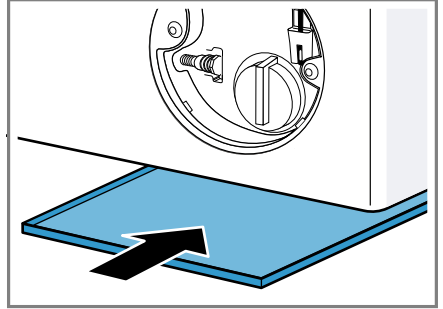

7. Tag tømningsslangen ud af holderen.

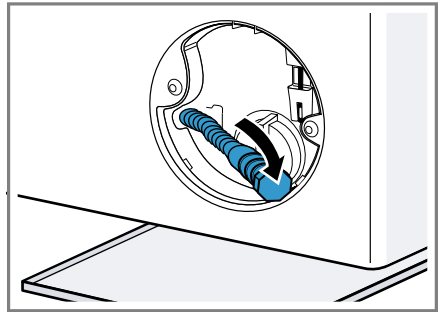

8. **⚠ PAS PÅ! - Fare for skoldning!** Vaskevandet bliver meget varmt, når der vaskes ved høje temperaturer.
 - ▶ Rør ikke ved det varme vaskevand.

Træk proppen ud, så vaskevandet kan løbe af i beholderen.

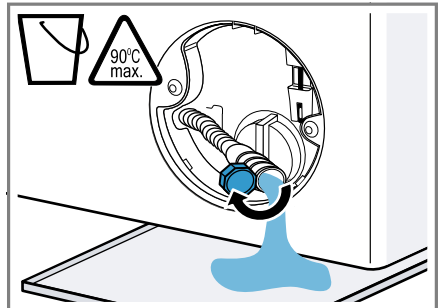

da Rengøring og pleje

9. Tryk proppen på igen.

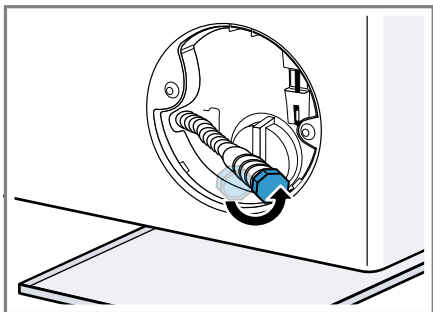

10. Klem tømningsslangen ind i holderen.

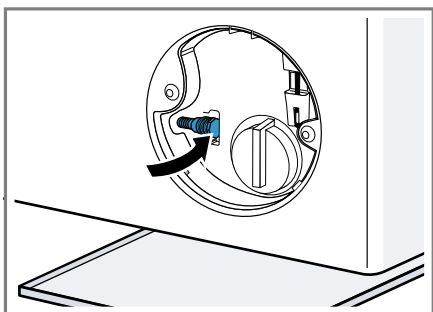

Rengøring af pumpe

Bemærk: For at kunne bruge apparatet sikkert skal anvisningerne om Sikkerhed → Side 4 og Undgåelse af materielle skader → Side 11 følges.

Krav: Pumpen er tømt. → Side 41

1. Skru pumpedækslet af med forsigtighed, fordi der kan være restvand tilbage i pumpen.

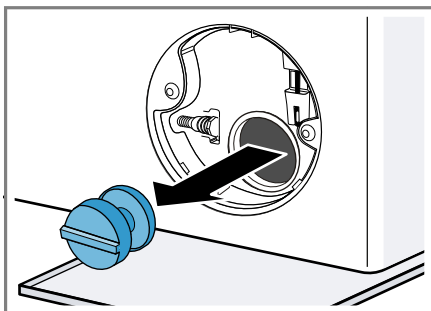

2. Rengør pumpehuset indvendig, pumpedækslets gevind og pumpehuset.
3. Kontroller, at pumpens vingehjul kan drejes.
4. Sæt pumpedækslet på, og drej det til anslag.

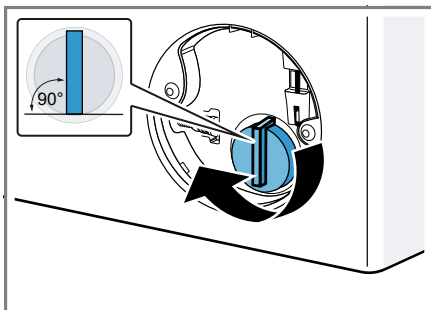

Pumpedækslets håndtag skal stå lodret.

5. Sæt serviceklappen på plads, og lad den gå i indgreb.

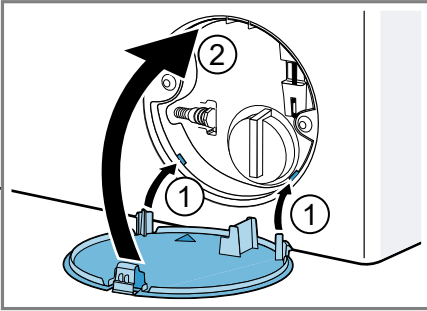

6. Luk serviceklappen.

16.6 Rense afløbsslange på vandlås

1. Sluk for apparatet.
2. Træk apparatets netstik ud af kontakten.
3. Skru slangebåndet op, og træk forsigtigt afløbsslangen af.

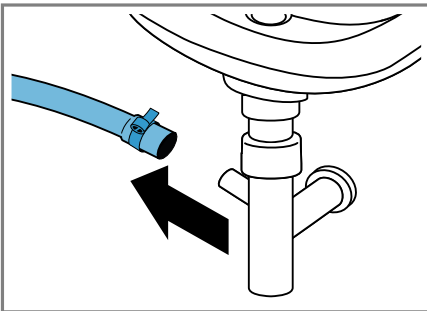

Restvand kan løbe ud!

4. Rens afløbsslangen og studsene på vandlåsen.

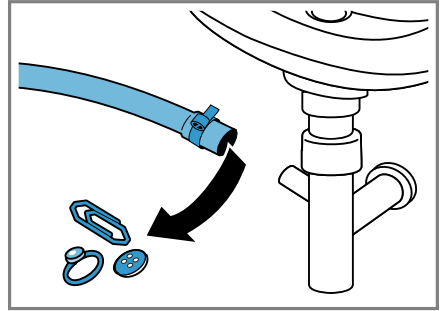

5. Sæt afløbsslangen på, og fastgør tilslutningsstedet med slangebåndet.

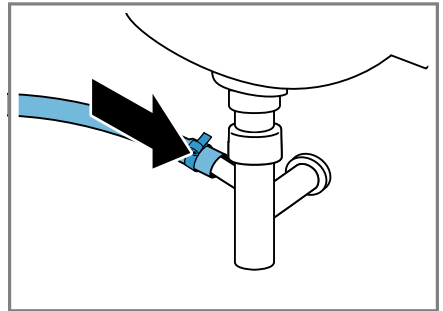

16.7 Rens filtrene i vandtilløbet.

Tømme vandtilløbsslange

1. Luk for vandhanen.
2. Indstil et program, bortset fra **Skyl**, **Centrif.** eller **Urpumpning**.
3. Start programmet, og lad det køre i ca. 40 sekunder.
4. Sluk for apparatet.
5. Træk apparatets netstik ud af kontakten.

Rense filter på vandhane

Bemærk: For at kunne bruge apparatet sikkert skal anvisningerne om Sikkerhed → Side 4 og Undgåelse af materielle skader → Side 11 følges.

Krav: Tilløbsslangen er tømt.

1. Tag tilløbsslangen af vandhanen.

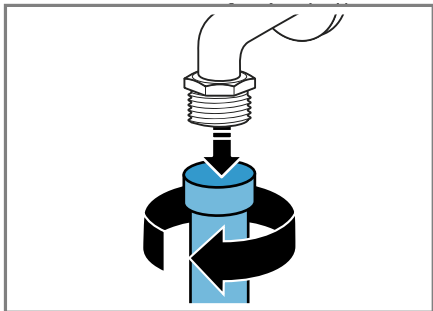

2. Rengør filtret med en lille børste.

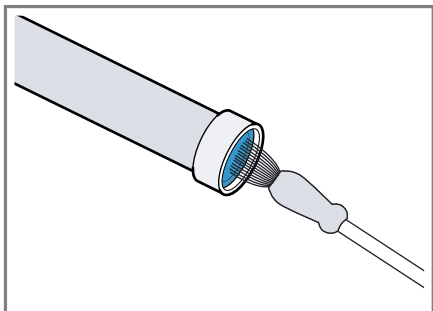

3. Tilslut tilløbsslangen, og kontroller, at den er tæt.

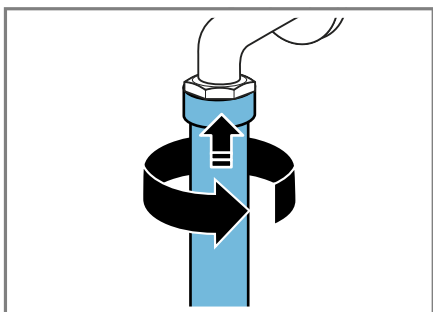

Rense filter i apparatet

Bemærk: For at kunne bruge apparatet sikkert skal anvisningerne om Sikkerhed → Side 4 og Undgåelse af materielle skader → Side 11 følges.

Krav: Vandtilløbsslange er tømt.
→ "Tømme vandtilløbsslange", Side 43

1. Tag slangen bag på apparatet af.

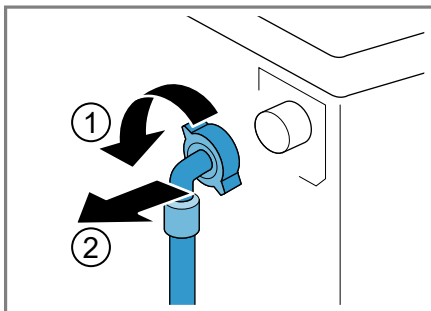

2. Tag filtret ud med tang.

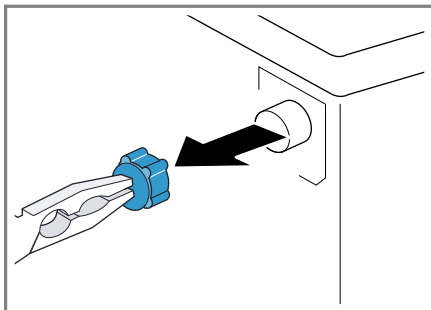

3. Rengør filtret med en lille børste.

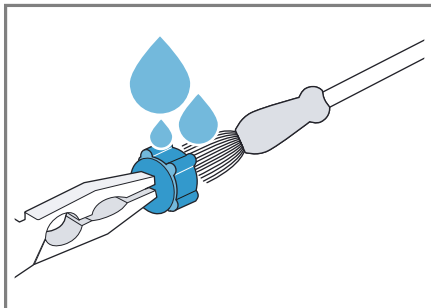

4. Sæt filtret ind igen.
5. Tilslut slangen, og kontroller tætheden.

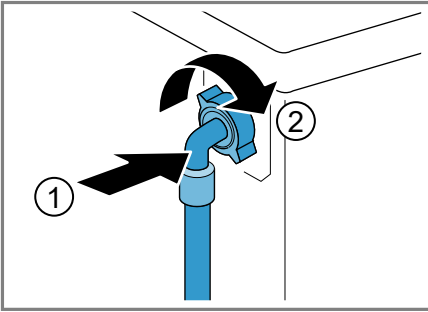

17 Afhjælpning af fejl

Mindre fejl ved apparatet kan afhjælpes selv. Læs oplysningerne om fejlfhjælpning, inden kundeservice kontaktes. Sådan undgås unødige omkostninger.









ADVARSEL

Fare for elektrisk stød!



Forkert udførte reparationer er farlige.

- ▶ Kun fagpersonale, der er uddannet til det, må udføre reparationer på apparatet.
- ▶ Der må kun anvendes originale reservedele til reparation af apparatet.
- ▶ Hvis nettilslutningsledningen til apparatet bliver beskadiget, skal den udskiftes af producenten, producentens kundeservice eller en lignende kvalificeret person for at undgå, at der opstår fare.

Fejl	Årsag og fejlfhjælpning
Displayet er slukket, og  blinker.	Energisparemodus er aktiveret. <ul style="list-style-type: none"> ▶ Tryk på en vilkårlig tast. ✓ Der er lys i displayet igen.
"E:36 / -10"	Afløbsrøret eller afløbsslangen er tilstoppet. <ul style="list-style-type: none"> ▶ Rens afløbsrøret eller afløbsslangen.
	Afløbsrøret eller afløbsslangen har knæk eller er i klemme. <ul style="list-style-type: none"> ▶ Kontroller, at afløbsrøret og vandtilløbsslangen ikke har knæk eller er i klemme.
	Pumpen er tilstoppet. <ul style="list-style-type: none"> ▶ → "Rengøring af pumpe", Side 41
	Afløbsslangen er tilsluttet for højt oppe. <ul style="list-style-type: none"> ▶ Monter afløbsslangen i en højde på maksimalt 1 meter.
	For meget vaskemiddel. <ul style="list-style-type: none"> ▶ Hurtig afhjælpning: Bland en spiseskefuld skyllemiddel med 0,5 liter vand, og hæld blandingen i det venstre rum (ikke ved outdoor- og sportswear-tekstiler og tekstiler med dunfyld). ▶ Brug mindre vaskemiddel til samme tøjmængde ved næste vask.
	Den monterede forlængelse på afløbsslangen er ikke tilladt. <ul style="list-style-type: none"> ▶ Fjern ikke tilladte forlængelser fra afløbsslangen. Tilslutning af apparat
"E:36 / -25 / -26"	Pumpen er tilstoppet. <ul style="list-style-type: none"> ▶ → "Rengøring af pumpe", Side 41

Fejl	Årsag og fejlfhjælpning
	<p>Vandtryk er for lavt. Ingen afhjælpning mulig.</p> <hr/> <p>Filtrene i vandtilførslen er tilstoppede. ▶ Rengør filtrene i vandtilførslen → <i>Side 43</i>.</p> <hr/> <p>Vandhane er lukket. ▶ Åbn vandhanen.</p> <hr/> <p>Vandtilførselsslangen har knæk eller er i klemme. ▶ Kontroller, at vandtilførselsslangen ikke har knæk eller er i klemme.</p>
 lyser.	<p>Temperatur er for høj. ▶ Vent, til temperaturen er faldet. ▶ → "<i>Afbryde program</i>", <i>Side 35</i></p> <hr/> <p>Vandstand er for høj. ▶ Start programmet Urpumpning.</p> <hr/> <p>Der er vasketøj i klemme i lugen. 1. Åbn lugen igen. 2. Fjern det vasketøj, der er i klemme. 3. Luk lugen. 4. Tryk på  for at starte programmet.</p>
 blinker.	<p>Lugen er ikke lukket. 1. Luk lugen. 2. Tryk på  for at starte programmet.</p>
Alle andre fejlkoder.	<p>Funktionsfejl ▶ Kontakt kundeservice. → "<i>Kundeservice</i>", <i>Side 56</i></p>
Apparatet virker ikke.	<p>Netledningens stik er ikke sat i kontakten. ▶ Tilslut apparatet til strømnettet.</p> <hr/> <p>Sikringen er defekt. ▶ Kontroller sikringen i sikringskabet.</p> <hr/> <p>Strømforsyning er afbrudt. ▶ Kontroller, om rummets belysning eller andre apparater i rummet fungerer.</p>
Programmet starter ikke.	<p>Der er ikke trykket på . ▶ Tryk på .</p> <hr/> <p>Lugen er ikke lukket. 1. Luk lugen. 2. Tryk på  for at starte programmet.</p> <hr/> <p>Børnesikring er aktiveret.</p>

Fejl	Årsag og fejlfhjælpning
Programmet starter ikke.	<p>▶ → "Deaktivering af børnesikring", Side 37</p> <p>☹ er aktiveret.</p> <p>▶ Kontroller, om ☹ er aktiveret. → "Taster", Side 22</p> <p>Der er vasketøj i klemme i lugen.</p> <ol style="list-style-type: none">1. Åbn lugen igen.2. Fjern det vasketøj, der er i klemme.3. Luk lugen.4. Tryk på ▷ for at starte programmet.
Lugen kan ikke åbnes.	<p>– -- er aktiveret.</p> <p>▶ Fortsæt programmet ved at vælge Centrif. eller Urpumpning, og tryk på ▷. → "Fortsætte program ved skyllestop", Side 36</p> <p>Temperatur er for høj.</p> <p>▶ Vent, til temperaturen er faldet.</p> <p>▶ → "Afbryde program", Side 35</p> <p>Vandstand er for høj.</p> <p>▶ Start programmet Urpumpning.</p> <p>Strømsvigt.</p> <p>▶ Åbn lugen med nødåbning. → "Nødåbning", Side 54</p>
Vaskevandet pumpes ikke ud.	<p>Afløbsrøret eller afløbsslangen er tilstoppet.</p> <p>▶ Rens afløbsrøret eller afløbsslangen.</p> <p>Afløbsrøret eller afløbsslangen har knæk eller er i klemme.</p> <p>▶ Kontroller, at afløbsrøret og vandtilløbsslangen ikke har knæk eller er i klemme.</p> <p>Pumpen er tilstoppet.</p> <p>▶ → "Rengøring af pumpe", Side 41</p> <p>– -- er aktiveret.</p> <p>▶ Fortsæt programmet ved at vælge Centrif. eller Urpumpning, og tryk på ▷. → "Fortsætte program ved skyllestop", Side 36</p> <p>Afløbsslangen er tilsluttet for højt oppe.</p> <p>▶ Monter afløbsslangen i en højde på maksimalt 1 meter.</p> <p>For meget vaskemiddel.</p>

Fejl	Årsag og fejlfhjælpning
Vaskevandet pumpes ikke ud.	<ul style="list-style-type: none"> ▶ Hurtig afhjælpning: Bland en spiseskefuld skyllemiddel med 0,5 liter vand, og hæld blandingen i det venstre rum (ikke ved outdoor- og sportswear-tekstiler og tekstiler med dunfyld). ▶ Brug mindre vaskemiddel til samme tøjmængde ved næste vask.
	<p>Den monterede forlængelse på afløbsslangen er ikke tilladt.</p> <ul style="list-style-type: none"> ▶ Fjern ikke tilladte forlængelser fra afløbsslangen. Tilslutning af apparat
Vandet løber ikke ind. Vaskemidlet skylles ikke ind.	<p>Der er ikke trykket på .</p> <ul style="list-style-type: none"> ▶ Tryk på . <hr/> <p>Filtrene i vandtilførslen er tilstoppede.</p> <ul style="list-style-type: none"> ▶ Rengør filtrene i vandtilførslen → <i>Side 43</i>. <hr/> <p>Vandhane er lukket.</p> <ul style="list-style-type: none"> ▶ Åbn vandhanen. <hr/> <p>Vandtilførselsslangen har knæk eller er i klemme.</p> <ul style="list-style-type: none"> ▶ Kontroller, at vandtilførselsslangen ikke har knæk eller er i klemme.
Gentagne forsøg på start af centrifugering.	<p>Ubalance-kontrolsystemet udligner uligevægten ved at fordele tøjet flere gange.</p> <ul style="list-style-type: none"> ▶ Ingen fejl - der kræves ingen handling. <p>Bemærk: Læg så vidt muligt både små og store stykker tøj i tromlen. Vasketøj af forskellig størrelse fordeles sig bedre ved centrifugeringen.</p>
Programvarigheden ændrer sig under vaskeprocessen.	<p>Programforløbet bliver elektronisk optimeret. Det kan medføre, at programmets varighed ændres.</p> <ul style="list-style-type: none"> ▶ Ingen fejl - der kræves ingen handling. <hr/> <p>Ubalance-kontrolsystemet udligner uligevægten ved at fordele tøjet flere gange.</p> <ul style="list-style-type: none"> ▶ Ingen fejl - der kræves ingen handling. <p>Bemærk: Læg så vidt muligt både små og store stykker tøj i tromlen. Vasketøj af forskellig størrelse fordeles sig bedre ved centrifugeringen.</p> <hr/> <p>Ved for kraftig skumdannelse aktiverer skumkontrolsystemet en ekstra skylning.</p> <ul style="list-style-type: none"> ▶ Ingen fejl - der kræves ingen handling.

Fejl	Årsag og fejlfhjælpning
Vandet er ikke synligt i tromlen.	Vandstanden er under det synlige område. <ul style="list-style-type: none"> ▶ Ingen fejl - der kræves ingen handling. ▶ Fyld ikke ekstra vand i apparatet, mens det er i brug.
Tromlen rykker frem og tilbage efter programstart.	Dette skyldes den interne motortest. <ul style="list-style-type: none"> ▶ Ingen fejl - der kræves ingen handling.
Der er restvand rum ⌘.	Indsatsen i rum ⌘ er tilstoppet. <ul style="list-style-type: none"> ▶ → "Rengøring af sæbeskuffe", Side 39
Apparatet vibrerer og bevæger sig under centrifugeringen.	Apparatet er ikke korrekt indjusteret. <ul style="list-style-type: none"> ▶ Justering af apparatet
	Apparatets fødder er ikke gjort fast. <ul style="list-style-type: none"> ▶ Fikser maskinens fødder. Justering af apparatet
	Transportsikringerne er ikke fjernet. <ul style="list-style-type: none"> ▶ Fjern transportsikringerne
Tromlen drejer sig, vandet løber ikke ind.	Registrering af tøjmenge er aktiveret. <ul style="list-style-type: none"> ▶ Ingen fejl - der kræves ingen handling. <p>Bemærk: Registrering af tøjmenge kan vare op til 2 minutter.</p>
Kraftig skumdannelse.	For meget vaskemiddel. <ul style="list-style-type: none"> ▶ Hurtig afhjælpning: Bland en spiseskefuld skyllemiddel med 0,5 liter vand, og hæld blandingen i det venstre rum (ikke ved outdoor- og sportswear-tekstiler og tekstiler med dunfyld). ▶ Brug mindre vaskemiddel til samme tøjmenge ved næste vask.
Høj centrifugeringshastighed opnås ikke.	Der er indstillet for lav centrifugeringshastighed. <ul style="list-style-type: none"> ▶ Indstil en højere centrifugeringshastighed ved den næste vask.
	Ubalancekontrollsystemet udligner uligevægten med reduceret centrifugeringshastighed. <ul style="list-style-type: none"> ▶ Fordel vasketøjet i tromlen igen. <p>Bemærk: Læg så vidt muligt både små og store stykker tøj i tromlen. Vasketøj af forskellig størrelse fordeles sig bedre ved centrifugeringen.</p> <ul style="list-style-type: none"> ▶ Start programmet Centrif.
Programmet Centrifugering starter ikke.	Afløbsrøret eller afløbsslangen er tilstoppet. <ul style="list-style-type: none"> ▶ Rens afløbsrøret eller afløbsslangen.

Fejl	Årsag og fejlfathjælpning
Programmet Centrifugering starter ikke.	<p>Afløbsrøret eller afløbsslangen har knæk eller er i klemme.</p> <ul style="list-style-type: none"> ▶ Kontroller, at afløbsrøret og vandtilløbsslangen ikke har knæk eller er i klemme.
	<p>Ubalance-kontrolsystemet har afbrudt centrifugeringen, fordi vasketøjet er ujævnt fordelt.</p> <ul style="list-style-type: none"> ▶ Fordel vasketøjet i tromlen igen.
	<p>Bemærk: Læg så vidt muligt både små og store stykker tøj i tromlen. Vasketøj af forskellig størrelse fordeles sig bedre ved centrifugeringen.</p> <ul style="list-style-type: none"> ▶ Start programmet Centrif.
Brusende, hvæsende lyd.	<p>Vandet skylles ind i sæbeskuffen under tryk.</p> <ul style="list-style-type: none"> ▶ Ingen fejl - normal driftslyd.
Høje lyde under centrifugering.	<p>Apparatet er ikke korrekt indjusteret.</p> <ul style="list-style-type: none"> ▶ Justering af apparatet
	<p>Apparatets fødder er ikke gjort fast.</p> <ul style="list-style-type: none"> ▶ Fikser maskinens fødder. Justering af apparatet
	<p>Transportsikringerne er ikke fjernet.</p> <ul style="list-style-type: none"> ▶ Fjern transportsikringerne
Klaprende, raslende lyde fra pumpen.	<p>Der er kommet et fremmedlegeme i pumpen.</p> <ul style="list-style-type: none"> ▶ → "<i>Rengøring af pumpe</i>", Side 41
Slubrende, rytmisk sugelyd.	<p>Pumpen arbejder, vaskevandet pumpes ud.</p> <ul style="list-style-type: none"> ▶ Ingen fejl - normal driftslyd.
Tøjet er krøllet.	<p>Centrifugeringshastigheden er for høj.</p> <ul style="list-style-type: none"> ▶ Indstil en lavere centrifugeringshastighed ved den næste vask.
	<p>Tøjmængden er for stor.</p> <ul style="list-style-type: none"> ▶ Reducer tøjmængden ved den næste vask.
	<p>Der er valgt et forkert program til tekstiltypen.</p> <ul style="list-style-type: none"> ▶ Vælg et program, der er egnet til den pågældende tekstiltype. → "<i>Programmer</i>", Side 23
Der drypper vaske-middel eller skyllemiddel fra manchetten, som samler sig ved lugen eller i manchETFolden.	<p>For meget vaskemiddel / skyllemiddel i sæbeskuffen.</p> <ul style="list-style-type: none"> ▶ Vær opmærksom på markeringen i sæbeskuffen, og fyld ikke flydende vaskemiddel eller skyllemiddel op over markeringen.

Fejl	Årsag og fejlfhjælpning
Centrifugeringsresultatet er ikke tilfredsstillende. Vasketøjet er vådt / for fugtigt.	Der er indstillet for lav centrifugeringshastighed. <ul style="list-style-type: none">▶ Indstil en højere centrifugeringshastighed ved den næste vask.▶ Start programmet Centrif.
	Afløbsrøret eller afløbsslangen er tilstoppet. <ul style="list-style-type: none">▶ Rens afløbsrøret eller afløbsslangen.
	Afløbsrøret eller afløbsslangen har knæk eller er i klemme. <ul style="list-style-type: none">▶ Kontroller, at afløbsrøret og vandtilløbsslangen ikke har knæk eller er i klemme.
	Ubalance-kontrolsystemet har afbrudt centrifugeringen, fordi vasketøjet er ujævnt fordelt. <ul style="list-style-type: none">▶ Fordel vasketøjet i tromlen igen. <p>Bemærk: Læg så vidt muligt både små og store stykker tøj i tromlen. Vasketøj af forskellig størrelse fordeles sig bedre ved centrifugeringen.</p> <ul style="list-style-type: none">▶ Start programmet Centrif.
	Ubalancekontrolsystemet udligner uligevægten med reduceret centrifugeringshastighed. <ul style="list-style-type: none">▶ Fordel vasketøjet i tromlen igen. <p>Bemærk: Læg så vidt muligt både små og store stykker tøj i tromlen. Vasketøj af forskellig størrelse fordeles sig bedre ved centrifugeringen.</p> <ul style="list-style-type: none">▶ Start programmet Centrif.
Rester af vaskemiddel på det fugtige vasketøj.	Vaskemidler kan indeholde vanduopløselige stoffer, som aflejrer sig på vasketøjet. <ul style="list-style-type: none">▶ Start programmet Skyl.
Rester af vaskemiddel på det tørre tøj.	Vaskemidler kan indeholde vanduopløselige stoffer, som aflejrer sig på vasketøjet. <ul style="list-style-type: none">▶ Børst vasketøjet efter vask og tørring.
Der løber vand ud af vandtilførselsslangen.	Vandtilførselsslangen er ikke korrekt / fast tilsluttet. <ol style="list-style-type: none">1. Tilslut vandtilførselsslangen korrekt. Tilslutning af tilførselsslange2. Stram forskruingen fast til.
Der løber vand ud af afløbsslangen.	Afløbsslangen er beskadiget. <ul style="list-style-type: none">▶ Udskift den beskadigede afløbsslange.
	Afløbsslangen er ikke tilsluttet korrekt. <ul style="list-style-type: none">▶ Tilslut afløbsslangen korrekt. Tilslutningsmåder for vandafløb

Fejl	Årsag og fejlfhjælpning
Der er en ubehagelig lugt i apparatet.	Fugt og rester af vaskemiddel kan fremme bakteriedannelse. <ul style="list-style-type: none">▶ → "<i>Tromlerengøring</i>", Side 39▶ Lad lugen og sæbeskuffen stå åbne, så restvandet kan tørre, når apparatet ikke er i brug.

da Transport, opbevaring og bortskaffelse

17.1 Nødåbning

Oplåsning af luge

Krav: Pumpen er tømt. → Side 41

1. **BEMÆRK!** Vandlækager kan føre til materielle skader.
- ▶ Åbn ikke lugen, hvis der ses vand bag glasset.

Træk nødåbningsanordningen ned med et værktøj, og slip den igen.

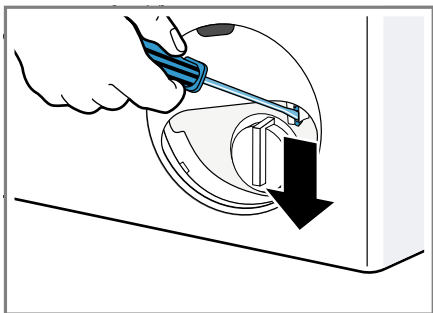

- ✓ Lugens låseanordning frigøres.
2. Sæt serviceklappen på plads, og lad den gå i indgreb.
3. Luk serviceklappen.

18 Transport, opbevaring og bortskaffelse

Læs her, hvordan apparatet forberedes til transport og opbevaring. Læs også, hvordan udtjente apparater bortskaffes.

18.1 Demontering af apparat

1. Luk for vandhanen.
2. Tøm tilløbsslangen
→ "Tømme vandtilløbsslange", Side 43.
3. Sluk for apparatet.
4. Træk apparatets netstik ud.
5. Tøm resten af vaskevandet af.
→ "Rengøring af pumpe", Side 41

6. Afmonter slangerne.

18.2 Anbringe transportsikringer

Apparatet skal være sikret med transportsikringer under transport for at undgå beskadigelse.

1. Fjern de 4 afdækningskapper.
 - Anvend eventuelt en skruetrækker til at fjerne afdækningskapperne med.

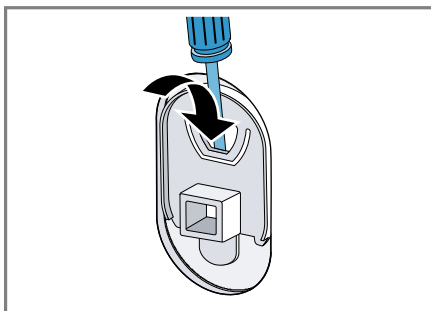

Opbevar afdækningskapperne.

2. Sæt de 4 muffere i.

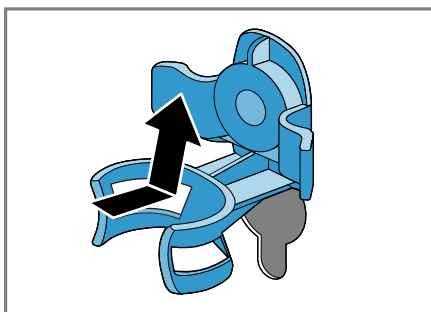

3. Skru alle skrueerne i de 4 transportsikringer ind, og spænd dem let til.

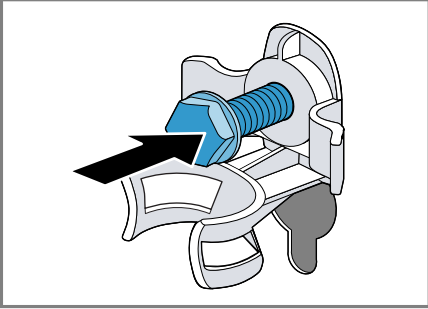

4. Sæt nettilslutningsledningen i holderen ①, og spænd alle 4 skrueer i transportsikringerne fast til med en SW13 skruenøgle ②.

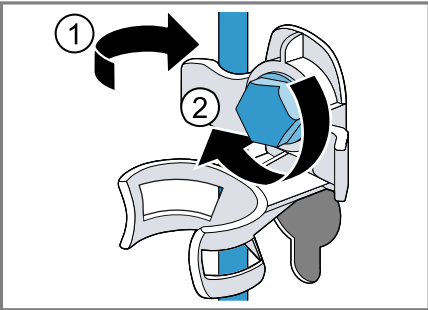

5. Sæt slangen ind i holderen.

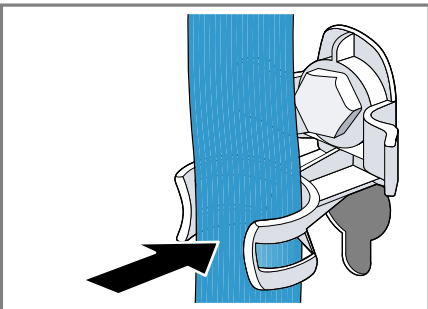

18.3 Ibrugtagning af apparatet igen

- ▶ Fjern transportsikringerne.

18.4 Bortskaffelse af udtjent apparat

Ved miljørigtig bortskaffelse kan værdifulde råstoffer genindvindes.

⚠ ADVARSEL

Fare for sundhedsskader!

Børn kan lukke sig inde i apparatet og komme i livsfare.

- ▶ Opstil ikke apparatet bag en dør, som blokerer eller forhindrer åbning af apparatets dør.
- ▶ Træk nettilslutningsledningens netstik ud ved udtjente apparater, skær derefter nettilslutningsledningen over, og ødelæg låsen i apparatets dør, så apparatets dør ikke længere låser.

1. Træk nettilslutningsledningens netstik ud.
2. Skær nettilslutningsledningen over.
3. Bortskaf apparatet miljørigtigt.

Hvis der er tvivl om genbrugsordningerne, og om hvor genbrugspladserne er placeret, så kan forhandleren, kommunen eller de kommunale myndigheder kontaktes for at få yderligere information.



Dette apparat er klassificeret iht. det europæiske direktiv 2012/19/EU om affald af elektrisk- og elektronisk udstyr (waste electrical and electronic equipment - WEEE). Dette direktiv angiver rammerne for indlevering og recycling af kasserede apparater gældende for hele EU.

19 Kundeservice

Kontakt kundeservice, hvis du har spørgsmål vedrørende anvendelse, ikke selv kan afhjælpe en fejl, eller apparatet skal repareres.

Mange problemer kan afhjælpes selv ved hjælp af oplysningerne om fejlfhjælpning i denne vejledning eller på vores hjemmeside. Kontakt vores kundeservice, hvis det ikke er tilfældet.

Vi garanterer, at apparatet bliver repareret med originale reservedele af uddannet kundeservicepersonale i tilfælde af en garantiydelse og efter udløb af producentgarantien.

Funktionsrelevante originale reservedele iht. den pågældende forordning om miljøvenligt design kan fås hos vores kundeservice i en periode på mindst 10 år fra apparatets markedsføring i Det Europæiske Økonomiske Samarbejdsområde.

Bemærk: Anvendelse af kundeservice er gratis inden for rammerne af producentens garantibetingelser.

Der findes detaljerede oplysninger om garantiperiode og garantibetingelser for dit land hos vores kundeservice, den lokale forhandler og på vores hjemmeside.

Hav apparatets produktnummer (E-Nr.) og fabrikationsnummer (FD-Nr.) parat, hvis du kontakter kundeservice.

Kontaktdata for kundeservice findes i vedlagte liste over kundeserviceafdelinger eller på vores hjemmeside.

19.1 Produktnummer (E-Nr.) og fabrikationsnummer (FD-Nr.)

Produktnummeret (E-Nr.) og fabrikationsnummeret (FD-Nr.) findes på apparatets typeskilt.

Typeskiltet er placeret afhængigt af model:

- på indersiden af lugen.
- på indersiden af serviceklappen.
- på bagsiden af apparatet.

Skriv dataene ned, så du hurtigt kan finde apparatets data og telefonnummeret til kundeservice.

20 Forbrugsværdier

Følgende oplysningerne er angivet iht. EU-forordningen om ecodesign. De angivne værdier for andre programmer end **Eco 40-60** er kun vejledende og er blevet fundet iht. det gældende EU-direktiv EN60456.

Program	Tøj- mængde (kg)	Progra- mvarig- hed (h:min) ¹	Energi- forbrug (kWh/ cyklus) ¹	Vand- forbrug (l/ cyklus) ¹	Maksi- mal tempe- ratur (°C) 5 min. ¹	Centri- fugerin- gshasti- ghed (o/ min.) ¹	Rest- fugtig- hed (%) ¹
Eco 40-60 ²	8,0	3:35	1,048	65,0	45	1400	50,00
Eco 40-60 ²	4,0	2:43	0,561	45,0	36	1400	52,00
Eco 40-60 ²	2,0	2:33	0,223	33,0	24	1400	58,00
Bomuld 20°C	8,0	3:14	0,350	85,0	23	1400	53,00
Bomuld 40°C	8,0	3:14	1,170	85,0	44	1400	53,00
Bomuld 60°C	8,0	3:14	1,440	85,0	56	1400	53,00
Bomuld 40°C + ↓	8,0	3:44	1,200	85,0	44	1400	53,00
Stryge- let 40°C	4,0	2:29	0,770	63,0	43	1200	30,00
Mix 40°C	4,0	1:00	0,620	44,0	41	1400	55,00
☞ Uld / Hånd- vask 30°C	2,0	0:41	0,220	40,0	22	800	25,00

¹ De faktiske værdier kan afvige fra de angivne værdier som følge af påvirkninger fra vandtryk, vandhårdhed og vandets indløbstemperatur, temperaturen i omgivelserne og af vasketøjets art, mængde og tilsmudsning samt af det anvendte vaskemiddel, udsving i strømforsyningen og valgte ekstrafunktioner.

² Prøvningsprogram iht. EU-forordning om ecodesign og EU-energilabel med koldt vand (15°C).

21 Tekniske data

Find tal og fakta om dit apparat her.

Apparat, højde	85,0 cm
Apparat, bredde	60,0 cm
Apparat, dybde	55,0 cm
Vægt	65 - 70 kg ¹

¹ Afhængigt af apparatets udstyr

Maksimal mængde vasketøj	8 kg
Netspænding	220 - 240 V, 50 Hz
☞ Minimum afsikring af instal- lationen	10 A
Nominel effekt	2300 W

¹ Afhængigt af apparatets udstyr

da Tekniske data

Effektforbrug	<ul style="list-style-type: none">▪ Fra-tilstand: 0,12 W▪ Standby tilstand: 0,50 W
Vandtryk	<ul style="list-style-type: none">▪ Minimum: 100 kPa (1 bar)▪ Maksimum: 1000 kPa (10 bar)
Vandtilløbsslange, længde	150 cm
Vandafløbsslange, længde	150 cm
Netledning, længde	210 cm

¹ Afhængigt af apparatets udstyr

Yderligere oplysninger om din model findes på internetadressen <https://energylabel.bsh-group.com>¹. Denne webadresse linker til den officielle EU-produktdatabase EPREL, hvis webadresse endnu ikke var offentliggjort på tidspunktet for trykningen af denne brugsanvisning. Følg da anvisningerne til modelsøgningen. Modelidentifikationen fremgår af tegnene før skråstregen i produktnummeret (E-nr.) på typeskiltet. Alternativt findes modelidentifikationen også på første linje i EU-energimærkningen.

¹ Gælder kun for lande i Det Europæiske Økonomiske Samarbejdsområde



Thank you for buying a Bosch Home Appliance!

Register your new device on MyBosch now and profit directly from:

- **Expert tips & tricks for your appliance**
- **Warranty extension options**
- **Discounts for accessories & spare-parts**
- **Digital manual and all appliance data at hand**
- **Easy access to Bosch Home Appliances Service**

Free and easy registration – also on mobile phones:

www.bosch-home.com/welcome



Looking for help? You'll find it here.

Expert advice for your Bosch home appliances, help with problems or a repair from Bosch experts.

Find out everything about the many ways Bosch can support you:

www.bosch-home.com/service

Contact data of all countries are listed in the attached service directory.

Robert Bosch Hausgeräte GmbH

Carl-Wery-Straße 34

81739 München

GERMANY

www.bosch-home.com



9001582307 (010218)

da