



BOSCH



Register your
new device on
MyBosch now and
get free benefits:
[bosch-home.com/
welcome](https://bosch-home.com/welcome)

Paltar yuyan maşını

WGA254X0ME

[az] İstifadəçi rəhbər kitabı və
quraşdırma təlimatları

Mündəricat

1 Təhlükəsizlik	4	10 İlk istifadədən öncə.....	36
1.1 Ümumi göstərişlər	4	10.1 Boş yuma gedişini başlatmaq	36
1.2 Qaydalara uyğun istifadə	4	11 Çamaşırılar	38
1.3 İstifadəçi qrupunun məhdudlaşdırılması	4	11.1 Çamaşırılar hazırlamaq	38
1.4 Təhlükəsiz quraşdırma	5	11.2 Çamaşırılar çeşidləmək	38
1.5 Təhlükəsiz istifadə	7	11.3 Kirlənmə dərəcələri	38
1.6 Təhlükəsiz təmizləmə və texniki xidmət	9	11.4 Qulluq etiketlərində qulluq işarələri	39
2 Maddi zərərlərdən qaçınmaq	11	12 Yuyucu və qulluq vasitəsi	39
3 Ətraf mühitin qorunması və qənaət	12	12.1 Yuyucu vasitəyə dair məsləhət	40
3.1 Bağlamadan təkrar istifadə	12	12.2 Yuyucu vasitənin dozajlanması	40
3.2 Enerji və resurslara qənaət etmək	12	13 Təməl şərt.....	41
3.3 Enerjiyə qənaət rejimi	12	13.1 Cihazın yandırılması	41
4 Yerləşdirmə və Birləşdirmə	13	13.2 Proqramı qurmaq	41
4.1 Cihazı qablaşdırmasından çıxarmaq	13	13.3 Proqram parametrlərini uyğunlaşdırmaq	41
4.2 Çatdırılma həcmi	14	13.4 Çamaşırılar içəri yerləşdirmək	41
4.3 Quraşdırma yerinə olan tələblər	14	13.5 Maye yuyucu vasitələr üçün yardımçı dozaj qurğusunu yerinə oturtmaq	42
4.4 Nəqliyyat bərkidicilərini kənarlaşdırmaq	15	13.6 Maye yuyucu vasitələr üçün yardımçı dozaj qurğusundan istifadə etmək	42
4.5 Cihazı qoşmaq	16	13.7 Yuyucu və qulluq vasitəsini doldurmaq	43
4.6 Cihazı düz yerləşdirmək	17	13.8 Proqramı işə salmaq	43
4.7 Cihazı elektrikli birləşdirmək	18	13.9 Çamaşırılar sonradan yerləşdirmək	43
5 Tanışlıq	19	13.10 Proqramı dayandırmaq	44
5.1 Cihaz	19	13.11 Çamaşırılar çıxartmaq	44
5.2 Yuyucu vasitə üçün siyirtmə	20	13.12 Cihazı söndürmək	44
5.3 İdarəetmə elementləri	20	14 Uşaqlardan qorunma rejimi.....	44
6 Ekran.....	22	14.1 Uşaqlardan qorunma rejimini aktivləşdirmək	44
7 Düymələr	25	14.2 Uşaqlardan qorunma rejimini deaktiv etmək	45
8 Proqramlar.....	27		
9 Aksesuar.....	36		

15 Əsas parametrlər	46
15.1 Təməl parametrlərə ümumi baxış	46
15.2 Əsas parametrləri dəyişmək.....	47
16 Təmizləyin və qulluq edin.....	47
16.1 Cihaza qulluq göstərməyə dair məsləhətlər	47
16.2 Barabanı təmizləmək	48
16.3 Yuyucu vasitə üçün rəfi təmizləmək.....	48
16.4 Kirəcdən təmizləmə.....	49
16.5 Qələvi nasosunu təmizləmək.....	49
16.6 Sifondakı su çıxış axını şlanqını təmizləmək	51
16.7 Su giriş axınındakı xəlbiri təmizləmək.....	52
17 Pozuntuları aradan qaldırmaq.....	54
18 Daşınma, saxlanma və utlizasiya.....	62
18.1 Cihazı demontaj etmək	62
18.2 Nəqliyyat bərkidicilərini yerinə oturtmaq	62
18.3 Cihazı bir daha işə salmaq.....	63
18.4 Köhnə cihazın utlizasiyası	63
19 Müştəri xidməti	64
19.1 Artikel nömrəsi (E-Nr.) və zavod seriya nömrəsi (FD-Nr.).....	64
19.2 AQUA-STOP zəmanəti	64
20 Texniki məlumatlar	65



1 Təhlükəsizlik

Təhlükəsizliyə dair aşağıdakı göstərişlərə diqqət yetirin.

1.1 Ümumi göstərişlər



- Bu təlimatı diqqətlə oxuyun.
- Bu istismar təlimatını və məhsul haqqında məlumatları sonrakı istifadə və ya sonrakı istifadəçi üçün saxlayın.
- Nəqliyyat zədələri olarsa, cihazı qoşmayın.

1.2 Qaydalara uyğun istifadə

Cihazdan yalnız aşağıdakı hallarda istifadə edin:

- maşında yuyulan parçaların və etiket tətbiqindən sonra yun məhsulların yuyulması üçün.
- kran suyu və kommersiya yönümlü, paltaryuyan maşınlar üçün uyğun yuyucu vasitə və qulluq məhsulları ilə.
- şəxsi evdə və evin qapalı sahələrində.
- dəniz səviyyəsindən maksimum 4000 m hündürlüyə qədər.

1.3 İstifadəçi qrupunun məhdudlaşdırılması

Bu cihaz digərlərinə qarşı məsuliyyət daşıyan, digərlərinə nəzarət etməli olan və ya cihazın işləməsi ilə bağlı təlimat almış və ondan yarana biləcək təhlükələri anlamış 8 yaş və ondan böyük uşaqlar tərəfindən və fiziki qüsura malik, sensor və ya əqli xüsusiyyətlərə və ya təcrübə və/və ya bilik çatışmamazlığı hallarında da istifadə oluna bilər.

Uşaqlara cihazla oynamaq olmaz.

Təmizləmə və istifadəçinin texniki baxışı nəzarət olunmayan uşaqlar tərəfindən yerinə yetirilə bilməz.

3 yaşından balaca uşaqları və ev heyvanlarını cihazdan uzaq tutun.

1.4 Təhlükəsiz quraşdırma

Cihazı quraşdırarkən təhlükəsizliyə dair göstərişlərə diqqət yetirin.

⚠ XƏBƏRDARLIQ – Elektrik şoku riski!

Yanlış quraşdırma təhlükəlidir.

- ▶ Cihazı yalnız növ tablosunda göstəriləni kimi birləşdirin və istismar edin.
- ▶ Cihazı tələblərə uyğun quraşdırılmış yerləndirməsi olan və dəyişkən cərəyana malik bir şəbəkə girişinə birləşdirin.
- ▶ Evdəki elektrik qurğunun mühafizə zəncirləri düzgün quraşdırılmalıdır. Quraşdırma kifayət qədər böyük bir kabel kəsiyinə malik olmalıdır.
- ▶ Qalıq cərəyanlı avtomatik keçiricilərdən istifadə edərkən Yalnız  simvolu ilə nişanlanmış olanda istifadə edin.
- ▶ Cihazı heç bir taymer və ya uzaqdan idarə kimi xarici kommutasiya cihazı ilə təmin etməyin.
- ▶ Cihaz quraşdırılarkən şəbəkə naqilinin ştəpseli sərbəst şəkildə istifadə edilə bilməli və ya rahat çıxışı olmalıdır, əgər bu mümkün olmazsa, tikinti qaydalarına uyğun olaraq çəkilmiş elektrik xəttinə çoxqütblü ayırıcı quraşdırılmalıdır.
- ▶ Cihazı sazlayarkən elektrik naqilinin sıxışmadığından və zədəli olmadığından əmin olun.

Şəbəkə naqilinin zədələnmiş şəkildə izolyasiyası təhlükəlidir.

- ▶ Şəbəkəyə qoşulma xəttini əsla cihazın qaynar hissələri və ya istilik mənbələri ilə təmas etdirmək olmaz.
- ▶ Şəbəkəyə qoşulma xəttini əsla iti ucluqlar və ya kantlarla təmas etdirmək olmaz.
- ▶ Şəbəkəyə qoşulma xəttini əsla bükməyin, təzyiqlə sıxmayın və ya dəyişdirmək olmaz.

⚠ XƏBƏRDARLIQ – Alışma riski!

Uzadılmış elektrik cərəyanı xəttindən və icazə verilməyən adapterlərin istifadə edilməsi təhlükəlidir.

- ▶ Uzadıcı, üçlük girişdən və ya adapterlərdən istifadə etməyin.
- ▶ Şəbəkə kabeli çox qısa olduqda müştəri xidməti ilə əlaqə saxlayın.
- ▶ Yalnız istehsalçı tərəfindən təsdiqlənmiş adapterləri istifadə edin.

⚠ XƏBƏRDARLIQ – Yaralanma riski!

Cihazın ağır çəkisi onu qaldırarkən zədələnmələrə yol açə bilər.

▶ Cihazı tək qaldırmamaq.

Bu cihaz yuma və qurutma sütununda yerləşdirilərsə, yerləşmiş cihaz aşağı düşə bilər.

- ▶ İstisna olaraq cihazı quruducu istehsalçısının təmin etdiyi birləşdirmə hissəsi ilə paltaryuyan maşının üzərinə yerləşdirin . Başqa bir quraşdırma metodu yolverilməzdir.
- ▶ Əgər istehsalçı heç bir bağlantı dəsti təklif etmərsə, cihazı yuyucu quruducu sütununda üst-üstə qoymaq olmaz.
- ▶ Fərqli istehsalçıların və fərqli dərinlik və enə malik cihazları yuyucu və quruducu sütununa yerləşdirməyin.
- ▶ Yuyucu və quruducu sütununu pillənin üzərinə qoymayın, cihazları aşağı bilər.

⚠ XƏBƏRDARLIQ – Boğulma riski!

Uşaqlar qablaşdırma materiallarını başlarına keçirə bilər və ya ona dolanıb boğula bilərlər.

- ▶ Qablaşdırma materiallarını uşaqlardan kənar saxlayın.
- ▶ Uşaqların qablaşdırma materialı ilə oynamasına icazə verməyin.

⚠ EHTİYATLI OL – Yaralanma riski!

Çalışma zamanı cihaz titrəyə və ya hərəkət edə bilər.

- ▶ Cihazı təmiz, düz və möhkəm səthdə quraşdırmaq.
- ▶ Cihazı cihaz ayaqları və su tərəzisi ilə düz yerləşdirmək.

Qeyri-peşəkar çəkilməmiş şlanq və şəbəkəyə qoşulma xətləri ilə bədrəmə təhlükəsi yaranır.

- ▶ Şlanq və şəbəkəyə qoşulma xətlərini elə çəkin ki, bədrəmə təhlükəsi yaranmasın.

Əgər cihaz, məs., cihaz qapısı kimi yuxarıda göstərilmiş quraşdırma hissələrindən tutaraq hərəkət etdirilərsə, həmin hissələr qırıla bilər.

- ▶ Cihazı yuxarıda göstərilmiş quraşdırma hissələrindən tutaraq hərəkət etdirməmək.

⚠ EHTİYATLI OL – Kəsmə riski!

Cihazda olan iti kənarlara toxunarkən kəsik zədələnmələri yarana bilər.

- ▶ Cihaza iti kənarlarından toxunmamaq.
- ▶ Qoruyucu əlcəkdən, cihazın quraşdırılma və nəql edilməsi zamanı istifadə olunur.

1.5 Təhlükəsiz istifadə**⚠ XƏBƏRDARLIQ – Elektrik şoku riski!**

Zədələnmiş cihaz və ya zədələnmiş şəbəkə naqili təhlükəlidir.

- ▶ Zədələnmiş cihazı heç vaxt istismar etməyin.
 - ▶ Cihazı şəbəkədən ayırmaq üçün heç bir şəbəkə naqilini dartmayın. Həmişə şəbəkə naqilinin ştepselini çəkin.
 - ▶ Cihaz və ya şəbəkə naqili zədələndiyi halda, elektrik naqilinin ştepselini ayırın və ya enerji qoruyucu qutusunu söndürün və krani bağlayın.
 - ▶ Müştəri xidmətinə zəng edin. → *Səhifə 64*
 - ▶ Bunu cihazda yalnız ixtisaslı mütəxəssis təmir edə bilər.
- Nüfuz edən maye cərəyan vurmasına səbəb ola bilər.
- ▶ Chazı yalnız qapalı yerlərdə istifadə etmək.
 - ▶ Cihazı əsla yüksək hərərət və nəmişliyə tabe tutmamaq.
 - ▶ Cihazı təmizləmək üçün buxar təmizləyici, yüksək təzyiqli təmizləyici, şlanq və ya duşdan istifadə etməyin.

⚠ XƏBƏRDARLIQ – Sağlamlığa ziyan vurma riski!

Uşaqlar özlərini cihazın içində kilidləyə və həyatlarını təhlükə altına qoya bilərlər.

- ▶ Cihazı, qapının açılmasını maneə yaradacaq və ya qarşısını alacaq bir qapı arxasına quraşdırmayın.
- ▶ istismardan çıxarılmış cihazlarda, şəbəkə naqilinin ştepselini çıxarın, sonra şəbəkə naqilini kəsin və bundan sonra cihazın qapısı bağlanmaması üçün onun kilidini məhv edin.

⚠ XƏBƏRDARLIQ – Boğulma riski!

Uşaqlar kiçik hissələri nəfəs alaraq içəri çəkərək uda bilər və beləliklə boğula bilirlər.

- ▶ Kiçik hissələri uşaqlardan kənarda saxlayın.
- ▶ Uşaqlara kiçik hissələrlə oynamağa icazə verməyin.

⚠ XƏBƏRDARLIQ – Zəhərlənmə riski!

Yuyucu və qulluq vasitəsi daxilə qəbul edilərsə zəhərlənməyə gətirib çıxara bilər.

- ▶ Həmin vasitələri yanlışıqla udduqda, tibbi məsləhət almaq.
- ▶ Yuyucu və qulluq vasitəsini uşaqların əli çatmayan yerdə saxlamaq.

⚠ XƏBƏRDARLIQ – Partlama riski!

Əgər çamaşırlar həlledici tərkibli təmizləyici vasitələrlə işlənmişlərsə, onlar cihazda partlayışa səbəb ola bilərlər.

- ▶ Yumadan öncə işlənmiş çamaşırları əsaslı şəkildə su ilə yaxalamaq.

⚠ EHTİYATLI OL – Yaralanma riski!

Cihazın üstünə çıxılar və ya dırmaşıllarsa qoruyucu örtük plastini qırıla bilər.

- ▶ Cihazın üstünə çıxmaq və ya dırmaşmaq olmaz.

Açıq qapıda oturduqda və ya ona çırpıldıqda cihaz aşsa bilər.

- ▶ Cihazın qapısı üstündə oturmayın və ya ona çırpılmamaq.
- ▶ Cihazın qapısı üstünə heç bir əşya qoymamaq.

Fırlanan barabandan yapışmaq əllərin xəsarət almasına səbəb ola bilər.

- ▶ Yapışmazdan öncə barabanın tam dayanmasını gözləmək.

⚠ EHTİYATLI OL – Risk of burns!

Yuma zamanı cihaz qapısının şüşəsi yük yüksək temperatura malik olur.

- ▶ Qaynar cihaz qapısına toxunmamaq.
- ▶ Uşaqları qaynar cihaz qapısından uzaq tutmaq.

⚠ EHTİYATLI OL – Qızdırma riski!

Yuma zamanı yumaq üçün qələvi məhlulu yüksək temperatura malik olur.

- ▶ Yumaq üçün qələvi məhluluna toxunmamaq.

⚠ EHTİYATLI OL – Kimyəvi yanma riski!

Yuyucu vasitə siyirtməsinə açarkən yuyucu və qulluq vasitəsi cihazdan sıçraya bilər. Göz və ya dəri ilə təmas aşınmalara səbəb ola bilər.

- ▶ Yuyucu və qulluq vasitələri ilə təmas zamanı gözləri və dərinə əsaslı şəkildə təmiz su ilə yaxalamaq.
- ▶ Həmin vasitələri yanlışıqla udduqda, tibbi məsləhət almaq.
- ▶ Yuyucu və qulluq vasitəsini uşaqların əli çatmayan yerdə saxlamaq.

1.6 Təhlükəsiz təmizləmə və texniki xidmət

Cihazı təmizləyər və texniki xidmət göstərərək təhlükəsizliyə dair göstərişlərə diqqət yetirin.

⚠ XƏBƏRDARLIQ – Elektrik şoku riski!

Qeyri-peşəkar təmir etdirmək təhlükəlidir.

- ▶ Bunu cihazda yalnız ixtisaslı mütəxəssis təmir edə bilər.
- ▶ Cihazı təmir etmək üçün yalnız orijinal ehtiyat hissələri istifadə olunmalıdır.
- ▶ Bu cihazın elektrik naqili zədələnmiş olarsa, istehsalçı, xidmət bölməsinin nümayəndəsi və ya başqa ixtisaslı mütəxəssis onu dəyişməlidir.

Nüfuz edən maye cərəyan vurmasına səbəb ola bilər.

- ▶ Cihazı təmizləmək üçün buxar təmizləyici, yüksək təzyiqli təmizləyici, şlanq və ya duşdan istifadə etməyin.

⚠ XƏBƏRDARLIQ – Yaralanma riski!

Orijinal olmayan ehtiyat hissələri və aksesuarlardan istifadə təhlükəlidir.

- ▶ Yalnız istehsalçının orijinal ehtiyat hissələri və aksesuarlardan istifadə etmək.

⚠ XƏBƏRDARLIQ – Zəhərlənmə riski!

Həllədicə tərkibli təmizləyici vasitələrdən istifadə zamanı zəhərli buxarlar əmələ gələ bilər.

- ▶ Heç bir həllədicə tərkibli təmizləyici vasitələrdən istifadə etməmək.

2 Maddi zərərlərdən qaçınmaq

Maddi zərərlər və cihaz zədələrindən qaçınmaq üçün göstərişlərə diqqət yetirin.

DIQQƏT!

Yumşaldıcı, yuyucu vasitə, qulluq vasitəsi və təmizləyici vasitələrin yalnız dozajlanması cihazın funksiyalarına mənfi təsir edə bilər.

► İstehsalçının dozajlama məsləhətlərinə diqqət yetirmək. Maksimal əlavə edilmə miqdarının aşılması cihazın funksiyalarına mənfi təsir edir.

► Hər bir proqram üçün maksimal yüklənmə miqdarına → *Səhifə 27* diqqət yetirin və onu aşmamaq.

Cihaz daşınması üçün, nəqliyyat bərkidiciləri ilə təmin edilib.

Kənarlaşdırılmayan nəqliyyat bərkidiciləri maddi zərər və cihaz xəsarətlərinə səbəb ola bilər.

► İstifadəyə verilməzdən öncə bütün nəqliyyat bərkidicilərini tamamilə kənarlaşdıraraq saxlamaq.

► Daşınma xəsarətlərindən qaçınmaq üçün, hər bir daşınma öncəsi bütün nəqliyyat bərkidicilərini tamamilə quraşdırmaq.

Su giriş axını şlanqının qeyri-peşəkar birləşdirilməsi maddi zərərlərə səbəb ola bilər.

► Su giriş axınındakı vint birləşməsini əllə möhkəm buraraq sıxmaq.

► Su giriş axını şlanqını mümkün olduqca, adapter, uzatma kabeli, ventillər və ya bənzər əlavə birləşdirmə elementləri olmadan su kranına birləşdirmək lazımdır.

► Su giriş axını şlanqının ventillər gövdəsinin ətrafına toxunmayacaq şəkildə quraşdırılmasına və heç bir

xarici güc təsirinə məruz qalmadığına diqqət yetirmək lazımdır.

- Su kranının daxili diametrinin minimum 17 mm təşkil etməsinə diqqət yetirmək.
- Su kranına birləşmə yerində yivin uzunluğunun 10 mm təşkil etməsinə diqqət yetirmək lazımdır.

Çox cüzi və ya çox yüksək su təzyiqi cihaz funksiyasına mənfi təsir edə bilər.

► Su təchizat qurğusundakı su təzyiqinin minimal 100 kPa (1 bar) və maksimal 1000 kPa (10 bar) təşkil etməsindən əmin olmaq lazımdır.

► Əgər su təzyiqi verilmiş maksimal qiyməti aşarsa, o zaman cihazın içməli su birləşməsi ilə şlanq dəsti arasında təzyiq azaldıcı ventillər quraşdırılmalıdır.

► Cihazı təzyiqsiz su isitmə qurğusunun qarışdırıcı kranına birləşdirmək olmaz.

Dəyişdirilmiş və ya zədələnmiş su boruları avadanlıq və avadanlıqlara ziyan vura bilər.

- Su borularını əyməyin, basmayın, dəyişməyin və ya kəsməyin.
- Yalnız təchiz olunmuş su borularını və ya orijinal ehtiyat borularını istifadə edin.
- İstifadə olunmuş su borularını heç vaxt istifadə etməyin.

Cihazın çirkli və ya aşırı qaynar su ilə çalışması maddi zərərlərə səbəb ola bilər.

► Cihazı müstəsna olaraq soyuq xətt suyu ilə çalışdırmaq.

Nəzərdə tutulmayan təmizləyici vasitələr cihazın səthini zədələyə bilər.

- Heç bir kəskin yaxud aşındırıcı təmizləyici vasitələrdən
- Heç bir güclü alkaqol tərkibli təmizləyici vasitələrdən istifadə etmək olmaz.

az Ətraf mühitin qorunması və qənaət

- ▶ Heç bir sərt aşındırıcı yastıqlardan və ya təmizləmə süngərindən istifadə etmək olmaz.
- ▶ Cihazı yalnız su və bir yumşaq, nəm dəsmalla təmizləmək.
- ▶ Cihazla təmas zamanı dərhal bütün yuyucu vasitə qalıqları və ya artıqlarını kənarlaşdırmaq.

3 Ətraf mühitin qorunması və qənaət

3.1 Bağlamadan təkrar istifadə

Qablaşdırma materialları ətraf-mühit üçün zərərsiz olub təkrar istifadə edilə bilər.

- ▶ Ayırı-ayrı tərkib hissələrini növlərə ayıraraq ayrıca utilizasiya edin.

3.2 Enerji və resurslara qənaət etmək

Bu təlimatlara əməl etdiyiniz halda, cihazınız daha az enerji və su istehlak edəcəkdir.

Proqramı aşağı temperaturlar və daha uzun müddətli yuma vaxtları ilə çalışdırmaq, eləcə də maksimal yüklənmə miqdarından → *Səhifə 27* yararlanmaq.

- ✓ Enerji və su sərfiyyatı ən səmərəlidir.

Yuyucu vasitəni çamaşırların kirlənmə dərəcəsinə müvafiq olaraq dozajlamaq → *Səhifə 40*.

- ✓ Yüngül və normal kirlənmə üçün cüzi miqdar yuyucu vasitə kifayətdir. Yuyucu vasitə istehsalçısının dozajlama məsləhətinə diqqət yetirin.

Yüngül və normal kirlənmiş çamaşırlar üçün yuma temperaturunu azaltmaq.

- ✓ Aşağı temperaturlarda cihaz daha az enerji sərf edir. Yüngül və normal kirlənmə üçün həmçinin, qulluq göstərmə etiketində veriləndən daha aşağı temperaturlar da yetərlidir.

Əgər daha sonra çamaşırlar paltarqurudanda qurudulmalıdırsa, o zaman sıxmanın fırlanma sayını qurmaq.

- ✓ Nisbətən quru çamaşırlar, qurutma zamanı proqram müddətini qısaldaraq enerji sərfiyyatını aşağı salır. Sıxmanın daha yüksək fırlanma sayı ilə çamaşırdakı qalıq rütubət azalır və sıxma küyünün səs gücü artır.

Cihaz bir miqdar avtomatikasına sahibdir.

- ✓ Miqdar avtomatikasını parça növü və yüklənmə miqdarında su sərfiyyatı və proqram müddətinə optimal şəkildə uyğun gəlir.

3.3 Enerjiyə qənaət rejimi

Əgər cihazı uzun müddət çalışdırmasanız, cihaz avtomatik olaraq enerjiyə qənaət rejiminə keçir. Bütün indikatorlar sönmür və **Start / Reload** yanib-sönür.

Cihazı yenidən çalışdırmaqla enerjiyə qənaət rejimi sona çatır.

4 Yerləşdirmə və Birləşdirmə

4.1 Cihazı qablaşdırmasından çıxarmaq

Qeyd: Cihazınızı təhlükəsiz şəkildə istifadə edə bilmək üçün, təhlükəsizlik → *Səhifə 4* və maddi zərərlərdən qaçınmaq → *Səhifə 11* mövzusunda dair məlumatlara diqqət yetirin.

DIQQƏT!

Barabanda qalmış cihazda çalışmaları üçün nəzərdə tutulmayan əşyalar maddi zərərlərə və cihaz xəsəretlərinə səbəb ola bilər.

- ▶ Çalışma öncəsi həmin əşyaları və cihazın yanında göndərilmiş aksesuarı barabandan kənarlaşdırmaq.

1. Qablaşdırma materialı və qoruyucu selofanları cihazdan tamamilə kənarlaşdırmaq.

Qablaşdırma materialı ərtaf-mühitə ziyan vurmada n utilizasiya etmək üçün

→ *"Bağlamada n təkrar istifadə"*, *Səhifə 12* mövzusunda dair məlumatlara diqqət yetirin.

2. Cihazda görünən zədələnmələrin olub-olmadığını yoxlamaq.
3. Qapını açmaq.
→ *"Təməl şərt"*, *Səhifə 41*
4. Aksesuarı barabandan kənarlaşdırmaq.
5. Qapını bağlamalı.

4.2 Çatdırılma həcmi

Açıqdan sonra daşınma zamanı yarana biləcək zədələnmələrlə və çatdırılmanın tamlığına bağlı olaraq bütün hissələri yoxlayın.

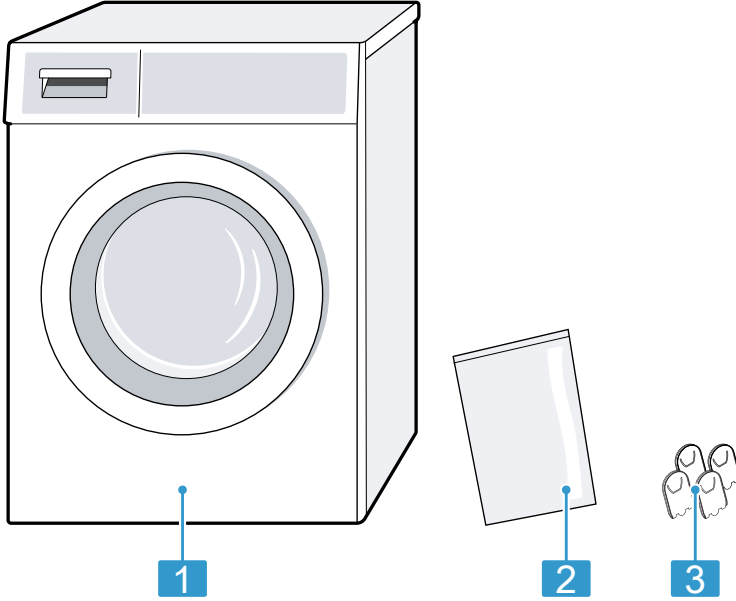

1 Paltaryuyan maşın

2 Müşayiət edici sənədlər

3 Örtük papaqları

4.3 Quraşdırma yerinə olan tələblər

Qeyd: Cihazınızı təhlükəsiz şəkildə istifadə edə bilmək üçün, təhlükəsizlik → *Səhifə 4* və maddi zərərlərdən qaçınmaq → *Səhifə 11* mövzusunda dair məlumatlara diqqət yetirin.

⚠ XƏBƏRDARLIQ **Elektrik şoku riski!**

Cihazda gərginlik daşıyıcı hissələr vardır. Gərginlik daşıyıcı hissələrə toxunmaq təhlükəlidir.

- ▶ Cihazı örtük paneli olmadan çalışdırmamaq.

⚠ XƏBƏRDARLIQ **Yaralanma riski!**

Kürsülük üstündə çalışdırarkən cihaz aşağı düşə bilər.

- ▶ Kürsülük üstündə çalışdırmazdan önce cihazın ayaqlarını mütləq istehsalçıya məxsus bərkitmə dilləri → *Səhifə 36* ilə bərkitmək.

DIQQƏT!

Əgər cihaz donma təhlükəli sahələrdə və ya açıq havada quraşdırılırsa, donmuş qalıq suyu cihazı zədələyər və donmuş şlanqlar cırıla və partlaya bilər.

- ▶ Cihazı donma təhlükəli sahələrdə və ya açıq havada quraşdırıb çalışdırmamaq.

Cihaz zavodu tərək edərəkən funksiya testinə tabe tutulduğundan içində qalıq suyu qala bilər. Əgər cihaz 40° - dən artıq əyilərsə, həmin qalıq suyu axıb gedəcək.

- ▶ Cihazı ehtiyatla əymək.

Quraşdırma yeri Tələblər

Kürsülük üstündə

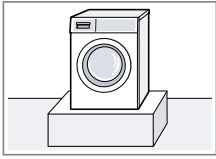

Cihazı bərkitmə dilləri
→ *Səhifə 36* ilə bərkitmək.

Taxta bir şalban örtüyün üstündə

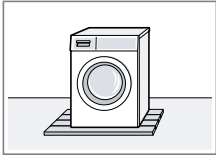

Cihazı, döşəməyə möhkəm vintlənmiş suyadavamlı taxta panel üstündə quraşdırmaq. Taxta panelin qalınlığı ən azı 30 mm təşkil etməlidir.

Mətbəx qarniturunda

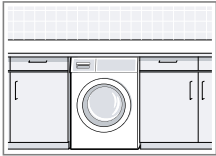

- Oyuğun eninin 60 sm olması zəruridir.
- Cihazı yalnız, qonşu dolablara sabit şəkildə birləşdirilmiş bütöv bir işçi səthin altında quraşdırmaq.

Quraşdırma yeri Tələblər

Bir divara

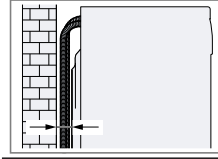

Cihaz və divar arasında heç bir şlanq ilişdirməmək.

4.4 Nəqliyyat bərkidicilərini kənarlaşdırmaq

Cihaz daşınması üçün arxa tərəfindən, nəqliyyat bərkidiciləri ilə təmin edilib.

Qeydlər

- Cihazınızı təhlükəsiz şəkildə istifadə edə bilmək üçün, təhlükəsizlik → *Səhifə 4* və maddi zərərlərdən qaçınmaq → *Səhifə 11* mövzusunda dair məlumatlara diqqət yetirin.
- Nəqliyyat bərkidicilərini, vint və muftalarını gələcək nəqli → *Səhifə 62* üçün saxlayın.

1. Şlanqları tutacaqlardan çıxarın.

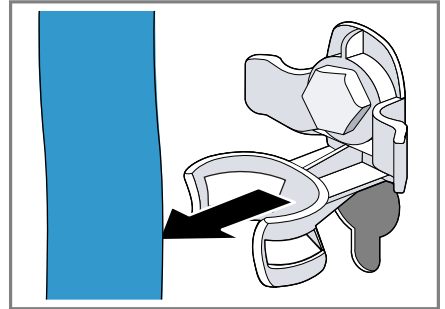

az Yerləşdirmə və Birləşdirmə

2. 4 nəqliyyat bərkidicisinin bütün vintlərini SW13 vint açarı ilə ① və kənarlaşdırmaq ②.

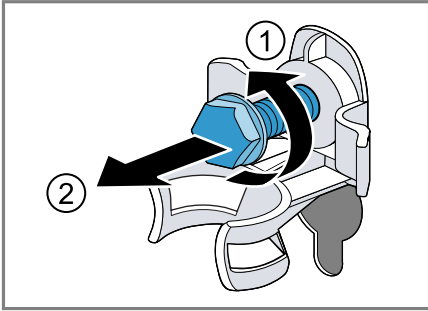

3. Şəbəkəyə qoşulma xəttini tutacaqdan götürün.

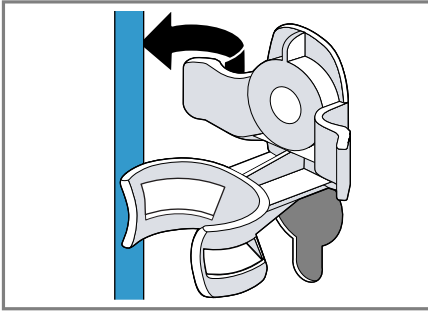

4. 4 muftanı kənarlaşdırmaq.

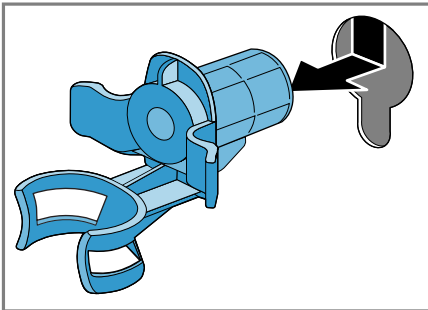

5. 4 örtük papağını oturtmaq.

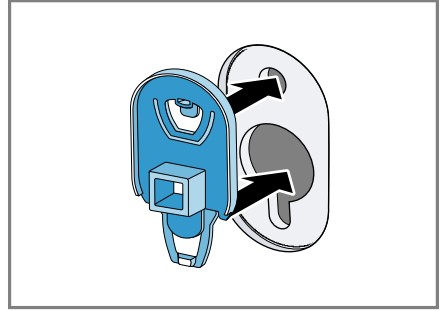

6. 4 örtük papağını aşağıya doğru sıxmaq.

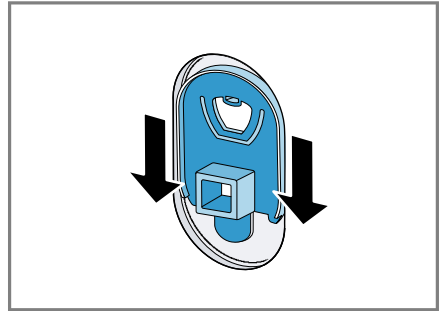

4.5 Cihazı qoşmaq

Su giriş axını şlanqını cihaza birləşdirmək

Qeyd: Cihazınızı təhlükəsiz şəkildə istifadə edə bilmək üçün, təhlükəsizlik → *Səhifə 4* və maddi zərərlərdən qaçınmaq → *Səhifə 11* mövzusunə dair məlumatlara diqqət yetirin.

⚠ XƏBƏRDARLIQ

Elektrik şoku riski!

Cihazda gərginlik daşıyıcı hissələr vardır. Gərginlik daşıyıcı hissələrə toxunmaq təhlükəlidir.

- ▶ Elektrikli akvastop ventili suya batırmamaq.

1. Su giriş axını şlanqını su kranına (26,4 mm = 3/4") birləşdirmək.

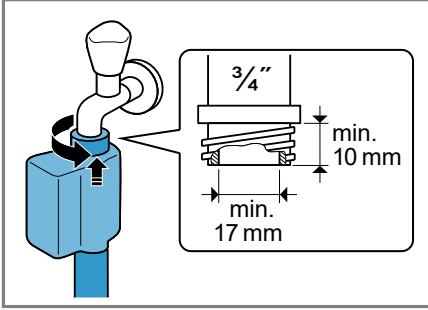

2. Su kranını ehtiyatla açaraq birləşmə yerlərinin kipliyini yoxlamaq.

Birləşmə növləri su çıxış axını

Bu cihazı su çıxış axınına birləşdirmək üçün məlumatlar Sizə yardımçı olacaqdır.

Qeyd: Cihazınızı təhlükəsiz şəkildə istifadə edə bilmək üçün, təhlükəsizlik → *Səhifə 4* və maddi zərərlərdən qaçınmaq → *Səhifə 11* mövzusunda dair məlumatlara diqqət yetirin.

DIQQƏT!

Çölə pompalama zamanı su çıxış axını şlanqı təzyiqlik altında olur və quraşdırılmış birləşmə yerindən açıla bilər.

- Su çıxış axını şlanqını istənməyən açılmaya qarşı güvənli etmək.

Qeyd: Çölə pompalama hündürlüklərinə diqqət yetirin. Maksimal çölə pompalama hündürlüyü 100 sm təşkil edir.

Çıxış axını sifona

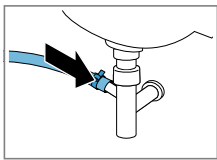

Birləşmə yerini bir şlanq xamutu ilə (24-40 mm) bərkitmək.

Çıxış axını su çanağına

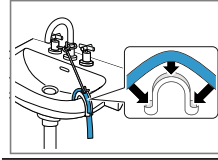

Su çıxış axını şlanqını bir Qol boru → *Səhifə 36* ilə sabitləyib bərkitmək.

Rezin vtulkalı plasmas boruya və ya tullantı su quyusuna çıxış axını.

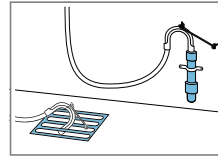

Su çıxış axını şlanqını bir Qol boru → *Səhifə 36* ilə sabitləyib bərkitmək.

4.6 Cihazı düz yerləşdirmək

Küy və titrəyişləri azaltmaq və cihazın hərəkət etməsinin qarşısını almaq üçün, cihazı düzgün bərabər yerləşdirin.

Qeyd: Cihazınızı təhlükəsiz şəkildə istifadə edə bilmək üçün, təhlükəsizlik → *Səhifə 4* və maddi zərərlərdən qaçınmaq → *Səhifə 11* mövzusunda dair məlumatlara diqqət yetirin.

1. Əks qaykaları SW17 vint açarı ilə saat əqrəbi istiqamətində açmaq.

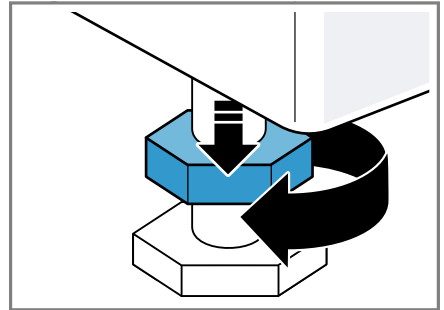

az Yerləşdirmə və Birləşdirmə

2. Cihazı düz yerləşdirmək üçün cihaz ayaqlarını fırlatmaq. Düz yerləşdirilməni su tərəzisi ilə yoxlamaq.

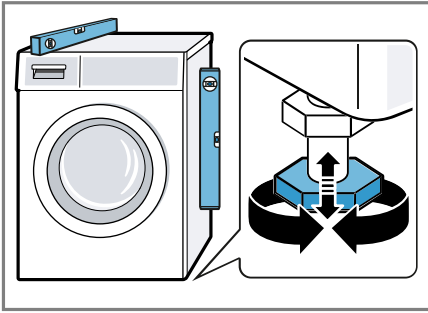

Bütün cihaz ayaqları döşəmədə möhkəm şəkildə dayanmalıdırlar.

3. Əks qaykaları SW17 vint açarı ilə gövdənin əksi istiqamətində əl gücü qədər möhkəm sıxmaq.

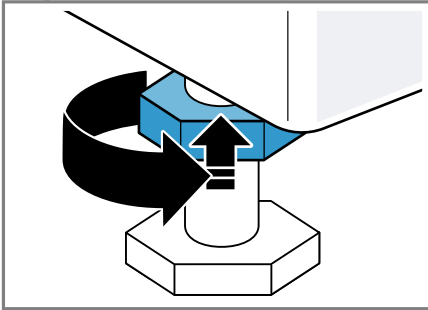

Bu zaman cihaz ayağını bərk tutun və hündürlük nizamını dəyişməmək.

4.7 Cihazı elektrikli birləşdirmək

Qeyd: Cihazınızı təhlükəsiz şəkildə istifadə edə bilmək üçün, təhlükəsizlik → *Səhifə 4* və maddi zərərlərdən qaçınmaq → *Səhifə 11* mövzusunda dair məlumatlara diqqət yetirin.

1. Cihazın şəbəkəyə qoşulma xəttinin şəbəkə ştekerini cihaz yaxınlığındakı elektrik yuvasına keçirmək.

Cihazın birləşməyə dair məlumatlarını texniki məlumatlardan → *Səhifə 65* tapacaqsınız.

2. Şəbəkə ştekerinin möhkəm oturduğunu yoxlamaq.

5 Tanışlıq

5.1 Cihaz

Cihazınızın komponentləri haqqında ümumi məlumatı buradan əldə edə bilərsiniz.

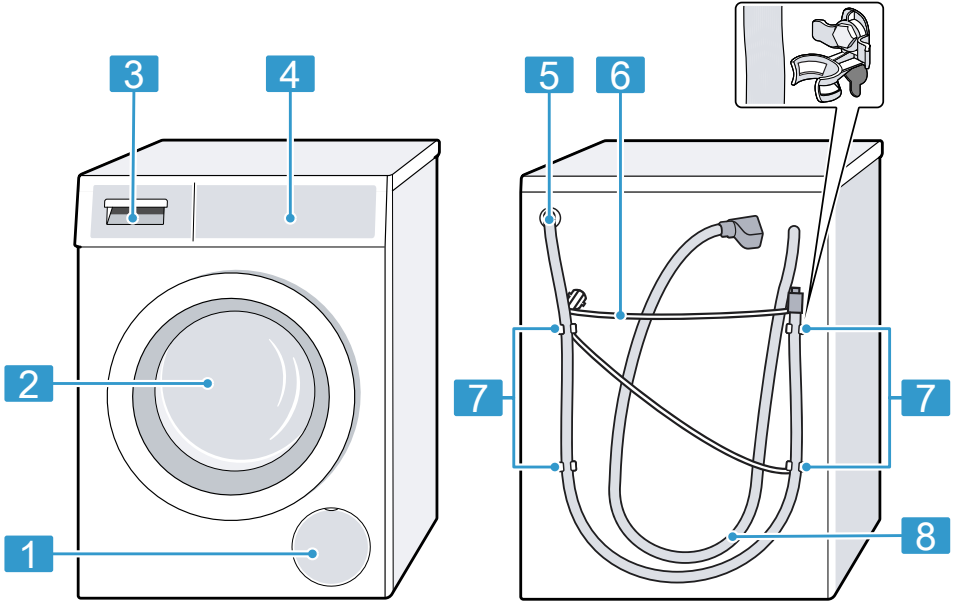

Cihaz tipindən asılı olaraq ayrı-ayrı hissələr şəkidən fərqlənə bilərlər, məs., rəng və forma.

1 Qələvi nasosunun texniki xidmət qapağı → *Səhifə 49*

2 Qapı

3 Yuyucu vasitə siyirtməsi → *Səhifə 20*

4 İdarəetmə elementləri → *Səhifə 20*

5 Su çıxış axını şlanqı → *Səhifə 17*

6 Şəbəkəyə qoşulma xətti → *Səhifə 18*

7 Nəqliyyat bərkidiciləri → *Səhifə 15*

8 Su giriş axını şlanqı → *Səhifə 16*

5.2 Yuyucu vasitə üçün siyirtmə

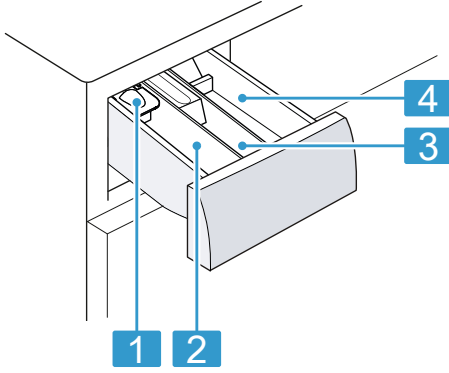

1 Maye yuyucu vasitələr üçün yardımçı dozaj qurğusu
→ "Maye yuyucu vasitələr üçün yardımçı dozaj qurğusunu yerinə oturtmaq", Səhifə 42

2 Kamera II:
▪ Əsas çamaşırlar üçün yuyucu vasitə
▪ Yumşaldıcı vasitə
▪ Ağardıcı
▪ Ləkəçixardıcı duz

3 Kamera ⌘:
▪ Yumşaldıcı
▪ Maye kraxmallar
▪ Hopdurucu vasitə

4 Kamera I:
▪ Ön yuma üçün yuyucu vasitə
▪ Gigiyena yuyucu vasitəsi
▪ İslağa qoyma üçün yuyucu vasitə

5.3 İdarəetmə elementləri

İdarəetmə paneli haqqında cihazınızın bütün funksiyalarını qurur və çalışma vəziyyəti haqqında məlumatlar alırsınız.

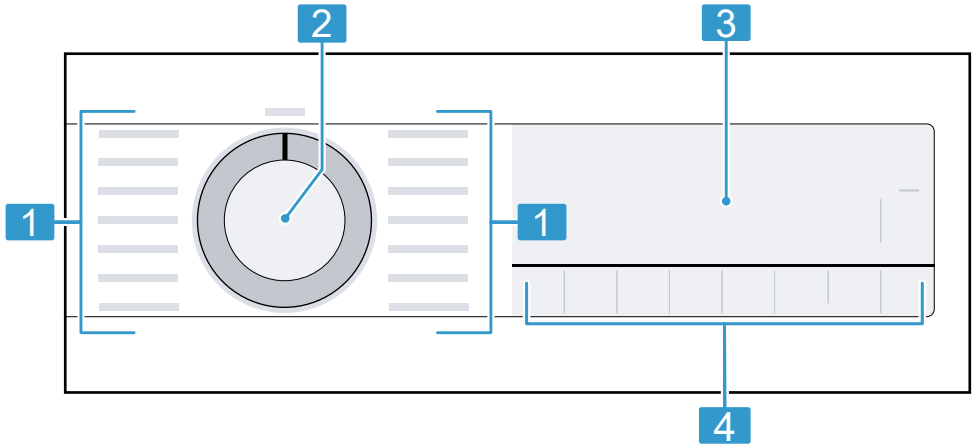

1 Proqramlar → Səhifə 27

2 Proqram seçimi → Səhifə 41

3 Ekran → *Səhifə 22*

4 Düymələr → *Səhifə 25*

6 Ekran



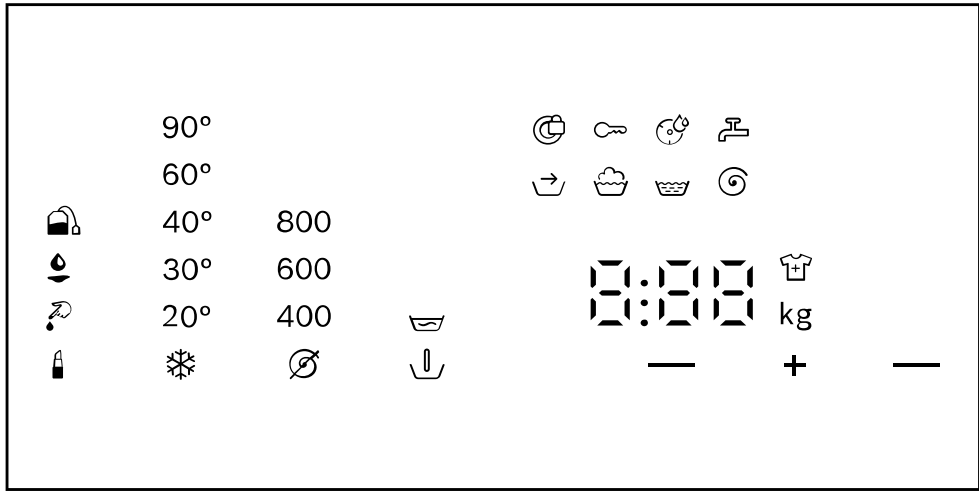











Ekranı cari parametr qiymətlərini, seçim imkanlarını və ya göstəriş mətnlərini görürsünüz.







Nümunə üçün display indikatoru

İndikator	Adlandırma	Təsvir
0:40 ¹	Proqram müddəti / proqramın qalıq vaxtı	Təqribi öngörülən proqram müddəti və ya proqramın qalıq müddəti.
10 + ¹	Vaxt tənzimləmə rejimi	Proqramın bitməsi müəyyən edilərək qalan saatlar göstərilir. → "Düymələr", Səhifə 25
10 kq ¹	Yüklənməyə dair məsləhət	Qurulmuş proqram üçün maksimal yüklənmə miqdarı kq ilə.
☉ - 1400☉	Sıxmanın fırlanma sayı	Sıxmanın qurulmuş fırlanma sayı U/dəq ilə. → "Düymələr", Səhifə 25 ☉: sıxmadan, yalnız çölə pompalama
* - 90	Temperatur	Qurulmuş temperatur °C ilə. → "Düymələr", Səhifə 25 * (soyuq)
—	Başlatma / fasilə	Başlatma, dayandırma və ya fasilə vermə <ul style="list-style-type: none"> ■ yanır: proqram gedir və dayandırılı və ya fasilə verilə bilər. ■ yanıb-sönür: proqram başladı və ya davam etdirilə bilər.

¹ Misal

İndikator	Adlandırma	Təsvir
	Ön işləmə	Proqram statusu
	Yuma	Proqram statusu
	Yaxalama	Proqram statusu
	Fırlatmaq	Proqram statusu
End	Proqram sonu	Proqram statusu
	Uşaqlardan qorunma rejimi	<ul style="list-style-type: none"> ■ yanır: uşaqlardan qorunma rejimi aktivləşib. ■ yanıb-sönür: uşaqlardan qorunma rejimi aktivləşib və proqram seçicisinin ayarı dəyişdirildi. → "Uşaqlardan qorunma rejimini deaktiv etmək", Səhifə 45
—	Ütüləmək üçün asan	Qırıqların azaldılması rejimi aktivləşib. → "Düymələr", Səhifə 26
+1 / +2 / +3	Yaxalama plyus	Əlavə yaxalama gedişləri aktivləşib. → "Düymələr", Səhifə 26
	Ön yuma	Ön yuma aktivləşib. → "Düymələr", Səhifə 26
	İşlağa qoyma	İşlağa qoyma aktivləşib. → "Düymələr", Səhifə 26
	Çamaşırları əlavə etmək	<p> Pretreatment  aktivdir və işlağa qoyma başa çatıb. Proqram 15 dəqiqəlik fasilədədir. Siz 15 dəqiqə ərzində paltarları əlavə edə bilərsiniz.</p> <p>İmkanlar:</p> <ul style="list-style-type: none"> ■ Çamaşırları əlavə etmək və proqramı dərhal işə salmaq üçün  Start / Reload sıxmaq. ■ Paltar əlavə etmək olmaz. Proqramı dərhal işə salmaq üçün  Start / Reload basın. ■ Paltar əlavə etmək olmaz. 15 dəqiqə gözləmək. 15 dəqiqə bitdikdən sonra proqram işə düşür.
—	SpeedPerfect	Qısaldılmış vaxtla yuma aktivləşir. → "Düymələr", Səhifə 25
	Qan	Ləkə növü aktivləşib.
	Kosmetika	Ləkə növü aktivləşib.
	Xörək yağı/ duru yağı	Ləkə növü aktivləşib.









¹ Misal











İndikator	Adlandırma	Təsvir
	Çay	Ləkə növü aktivləşib.
	Xatırlatma barabanın təmizlənməsi	yanıb-sönür: Baraban kirlənib. Barabanın və qələvi qabının təmizlənməsi və qulluğu üzrə  Drum Clean barabanı təmizləmək proqramını icra edin. → "Barabanı təmizləmək", Səhifə 48
:	Gərginliyə nəzarət sistemi	yanıb-sönür: gərginliyə avtomatik nəzarət sistemi gərginliyin aşağı həddən yolverilməz səviyyədə düşməsinə tanır. Proqram fasilə verir. Qeyd: Gərginlik yenidən yolverilən olduqda proqram davam edir.
.	Gərginliyə nəzarət sistemi	yanıb-sönür: Gərginliyin aşağı həddən yolverilməz səviyyədə düşməsi səbəbi ilə proqrama fasilə verildi. Gərginlik yenidən yolveriləndir və proqram davam etdirilir. Qeyd: Proqram müddəti uzadılır.
	Qapı	<ul style="list-style-type: none"> ■ yanır: Qapı kilidlidir və açıla bilmir. ■ yanıb-sönür: Qapı bağlanmayıb. ■ sönülü: Qapı kiliddən çıxıb və açıla bilər.
	Su kranı	<ul style="list-style-type: none"> ■ Su təzyiqi yoxdur. ■ Su təzyiqi çox cüzdür.
E:35 / -10 ¹	Xəta	Xəta kodu, xəta göstərən idikator, siqnal.
¹ Misal		

7 Düymələr

Proqram parametrləri üçün seçim qurulmuş proqramdan asılıdır. Hər bir proqram üçün seçim imkanlarını

→ "Proqramlar", Səhifə 27 üçün xülasədə görə bilərsiniz.











Düymə	Seçim	Təsvir
 Start / Reload (Start/yenidən yüklə)	<ul style="list-style-type: none"> ■ başlatmaq ■ dayandıraq ■ fasilə vermək 	Proqramı başlatmaq, dayandırmaq və ya fasilə vermək.
 Speed Perfect	<ul style="list-style-type: none"> ■ aktivləşdirmək ■ deaktivləşdirmək 	Qısaldılmış vaxtla yumanı aktivləşdirmək və ya deaktivləşdirmək. Qeyd: Enerji sərfiyyatı artır. Bununla yuma nəticəsinə mənfi təsir olmur.
 Anti Stain (ləkə aradan qaldırılması)	Çox dəfəli seçim	Ləkə növünü seçmək. Temperatur, barabanın hərəkəti və islağa qoyma müddəti ləkə növünə uyğunlaşdırılıb.
 Ready In (Bitmə müddəti+)	1 - 24 saat	Proqramın bitməsini müəyyən etmək. Proqram müddəti artıq qurulmuş saat sayındadır. Proqram başladıqdan sonra proqram müddəti göstərilir.
 Temp. Select (Temperatur)	❄ - 90 °C	Temperatur °C ilə uyğunlaşdırın.
 Reduce Spin (Fırlanma sürəti)	 - 1400 U/dəq	Sıxmanın fırlanma sayını uyğunlaşdırmaq və ya sıxmanı deaktivləşdirmək.  seçimi ilə su çölə pompalanır və yuma prosesinin sonunda sıxma deaktivləşdirilir. Çamaşirlar barabanda nəm qalır.
	<ul style="list-style-type: none"> ■ aktivləşdirmək ■ deaktivləşdirmək 	Uşaqlardan qorunma rejimini aktivləşdirmək və ya deaktivləşdirmək. Dekorativ plankanı yanlışıqla işə salmağa qarşı güvenli etmək. Uşaqlardan qorunma rejimini aktivləşdirilər və cihaz söndürülərsə, uşaqlardan qorunma rejimini aktiv qalar. → "Uşaqlardan qorunma rejimi", Səhifə 44

Düymə	Seçim	Təsvir
 Pretreatment (hazırlıq)	<ul style="list-style-type: none"> ■  (Ön yuma) ■  (İslağa qoyma) 	<p>seçimi ilə ön yuma aktivləşir. Güçlü kirlənmiş çamaşırları yuma üçün ön yuma.</p> <p>seçimi ilə islağa qoyma aktivləşdirilib.</p> <p>Çamaşırlar əsas yuma gedişindən sonra uzun müddət suda qalır. Xüsusilə çətin gedən kirli çamaşırlar üçün.</p> <p>İslağa qoyma bitdikdə signal səsi gəlir və ekranda yanıb-sönür: . Proqram fasilə verir və Siz 15 dəqiqə müddətində çamaşırları əlavə edə bilərsiniz.</p> <p>İmkanlar:</p> <ul style="list-style-type: none"> ■ Çamaşırları əlavə etmək və proqramı dərhal işə salmaq üçün  Start / Reload sıxmaq. ■ Paltar əlavə etmək olmaz. Proqramı dərhal işə salmaq üçün  Start / Reload basın. ■ Paltar əlavə etmək olmaz. 15 dəqiqə gözləmək. 15 dəqiqə bitdikdən sonra proqram işə düşür.
 Rinse Plus (Yaxalamaq Plus)	<ul style="list-style-type: none"> ■ aktivləşdirmək ■ deaktivləşdirmək 	<p>Üç əlavə yaxalama gedişinə qədər aktivləşdirmək və ya deaktivləşdirmək. Xüsusilə həssas dəri və ya çox yumşaq su ilə olan bölgələr üçün məsləhət görülür.</p>
 Easy Iron (Daha az ütüləmə)	<ul style="list-style-type: none"> ■ aktivləşdirmək ■ deaktivləşdirmək 	<p>Qırıqları azaldıcı yumanı aktivləşdirmək və ya deaktivləşdirmək.</p> <p>Çamaşırlarda qırıqları azaltmaq üçün, sıxma gedişatı və sıxmanın fırlanma sayı uyğunlaşdırılır.</p> <p>Yumadan sonra çamaşırlar elə nəm olur ki, paltar ipində asılırlar.</p>











8 Proqramlar

Buradan Siz proqramlara ümumi baxış tapa bilərsiniz. Siz yüklənmə və qurula bilən proqram imkanlarına dair məlumatlar əldə edə bilərsiniz.











Tip: Çamaşırın qulluq etikətləri Sizə proqram seçiminə dair əlavə göstərişlər verir.
→ "Qulluq etikətlərində qulluq işarələri", Səhifə 39











Proqram	Təsvir	Program ayarları
Cottons  (Pambıq)	Dəğilməyə qarşı davamlı pambıq, ketan və qarışıq lifli parçaları yumaq. Siz  Speed Perfect aktivləşdirdiyiniz zaman normal kirlənmiş çamaşır üçün qısa proqram kimi nəzərdə tutulmuşdur. Əgər  Speed Perfect aktivləşibse, maksimal yüklənmə miqdarı 5 kq azalır.	 Easy Iron ●  Pretreatment  ●  Pretreatment  ●  Rinse Plus ●  Anti Stain ●  Speed Perfect ● maks. sıxmanın fırlanma sayı (fırlanma/dəq) ¹ 1400 maks. temperatur (°C) 90

¹ Proqram parametri

Program	Təsvir	Program ayarları
Cottons Colour  (pambıq rəngi)	Dağılmağa qarşı davamlı pambıq, ketan və qarışıq lifli parçaları yumaq. Enerjiyə qənaətcil proqram. Qeyd: Enerjiyə qənaət etmək üçün, faktiki yuma temperaturu qurulmuş yuma temperaturdan yayına bilər. Yuma effekti qanuni müddəalara uyğundur.	 Easy Iron ●  Pretreatment  ●  Pretreatment  ●  Rinse Plus ●  Anti Stain ●  Speed Perfect — maks. sıxmanın fırlanma sayı (fırlanma/dəq) ¹ 1400 maks. temperatur (°C) 90
Eco 40-60	Pambıq, ketan və qarışıq lifli parçaları yumaq. Qeyd: Qulluq simvoluna əsasən 40 °C  -dən 60 °C  -ə qədər yuyula bilən parçalar bir yerdə yuyula bilər. Yuma effekti qanuni müddəalara əsasən mümkün olan ən yaxşı yuma effekti sinifinə müvafiqdir.	— — — — — — — — — — 1400 —













¹ Program parametri

Program	Təsvir	Program ayarları
		 Easy Iron  Pretreatment   Pretreatment   Rinse Plus  Anti Stain  Speed Perfect maks. sıxmanın fırlanma sayı (fırlanma/dəq) ¹ maks. temperatur (°C)
	maks. yüklənmə (kq)	
	Mümkün olan ən yaxşı yuma effekti zamanı optimal enerji sərfiyyatı əldə edilsin deyə, bu program üçün yuma temperaturu avtomatik olaraq yükləmə miqdarına əsasən uyğunlaşdırılır. Yuma temperaturu dəyişdirilə bilməz.	
Easy Care  (Asan qayğı)	4	Sintetika və qarışıq lifli parçaları yumaq.
Mix  (Qarışıq)	4	Pambıq, kətan, sintetika və qarışıq lifli parçaları yumaq. Yüngül kirlənmiş çamaşırlar üçün uygundur.
 Delicates/Silk (Zərif paltarlar / ipək)	2	İpek, viskoz və sintetikadan olan həssas, yuyula bilməyən parçaları yumaq. Zərif yuma və ya ipək üçün yuyucu vasitədən istifadə edin.
	¹ Program parametri	









Program	Təsvir	Program ayarları
 Spin/Drain (Fırlanma/Axin)	<p>Sıxaraq suyu çölə pompalamaq. Əgər sadəcə suyu çölə pompalamaq istəməyiniz, o zaman aktivləşdirin . Çamaşırlar sıxılmır.</p>	<p>  Easy Iron ●  Pretreatment   Pretreatment   Rinse Plus ●  Anti Stain  Speed Perfect maks. sıxmanın fırlanma sayı (fırlanma/dəq) ¹ 1400 maks. temperatur (°C) — </p>
 Duvet (Örtük)	<p>Sintetik liflə doldurulmuş yastıqlar, sıyrılmış örtüklər və ya quş tüklü doldurmaları yumaq. Böyük hissələri ayrıca yuyun. Quş tükü və ya zərif yuma üçün yuyucu vasitədən istifadə edin. Gənəatle dozajlayın. Heç bir yumşaldıcıdan istifadə etmək olmaz. Qeyd: Aşırı köpük əmələ gəlməsinin qarşısını almaq üçün, yumadan öncə ayrı-ayrı çamaşırları bir-birinə bükərək çamaşırlardakı havanı kənarlaşdırın.</p>	<p> 1200 60 </p>

¹ Program parametri

Program	Təsvir	Program ayarları
<p>maks. yüklənmə (kq)</p>	<p>maks. yüklənmə (kq)</p> <p>-</p>	<p>Easy Iron</p> <p>Pretreatment</p> <p>Pretreatment</p> <p>Rinse Plus</p> <p>Anti Stain</p> <p>Speed Perfect</p> <p>maks. sıxmanın fırlanma sayı (fırlanma/dəq) ¹</p> <p>1200</p> <p>maks. temperatur (°C)</p>
<p>Drum Clean (Barabanın təmizlənməsi)</p>	<p>Barabanı təmizləmə və ona qulluq göstərmə. Programdan aşağıdakı hallarda istifadə edin:</p> <ul style="list-style-type: none"> ■ İlk istifadədən önce ■ Tez-tez 40 °C və ya daha aşağı temperaturda yuma zamanı ■ Siz uzun müddət evdə olmadıqda <p>Yuyucu tozlu universal yuyucu vasitədən və ya ağardıcı tərkibli yuyucu vasitədən istifadə edin. Köpük əmələ gəlməsindən qaçınmaq üçün, yuyucu vasitə miqdarını yarımbararı endirin. Heç bir yumşaldıcıdan istifadə etməmək olmaz. Yun, zərif və ya maye yuyucu vasitədən istifadə etməyin.</p>	<p>1 Program parametri</p>

Program	Təsvir	Program ayarları
Shirts	<p>Pambıq, kətan, sintetik və qarışıq lifli parçalardan olan ütüsüz üst köynəkləri və koftaları yumaq.</p> <p>Tip: Çamaşırılarda qırıqlardan qaçınmaq üçün aktiv edin  Easy Iron. Çamaşırılarda sadəcə qısa müddət yüngülcə sıxılır və tamamilə yaş halda götürülə bilər. Köynək və koftaları tamamilə yaş halda asın ki, onlar da asılınsınlar.</p> <p>Qeyd: İpek və ya həssas materialdan olan köynək və koftaları programında yuyun  Delicates/Silk.</p>	<p> Easy Iron ●</p> <p> Pretreatment  ●</p> <p> Pretreatment  ●</p> <p> Rinse Plus ●</p> <p> Anti Stain ●</p> <p> Speed Perfect -</p> <p>maks. sıxmanın fırlanma sayı (fırlanma/dəq) ¹ 800</p> <p>maks. temperatur (°C) 60</p>
Super 15' / 30'  /  (super 15'/30')	<p>4</p> <p>Pambıq, sintetik və qarışıq lifli parçalardan olan parçaları yumaq. Yüngül kirlənmiş kiçik çamaşır dəsti üçün qısa program.</p>	<p>●</p> <p>-</p> <p>-</p> <p>-</p> <p>-</p> <p>-</p> <p>●</p> <p>1200</p> <p>40</p>

¹ Program parametri

Program	Təsvir	Program ayarları
maks. yüklənmə (kq)	<p>Program müddəti təq. 30 dəqiqə təşkil edir.</p> <p>Əgər program müddətini 15 dəqiqə qısaltmaq istəyirsinizsə,  Speed Perfect aktivləşdirin.</p> <p>Maksimal yüklənmə miqdarı 2 kq azalır.</p>	<p> Easy Iron</p> <p> Pretreatment </p> <p> Pretreatment </p> <p> Rinse Plus</p> <p> Anti Stain</p> <p> Speed Perfect</p> <p>maks. sıxmanın fırlanma sayı (fırlanma/dəq) ¹</p> <p>maks. temperatur (°C)</p>
¹ Program parametri		

9 Aksesuar

Orijinal aksesuarlardan istifadə edin. O cihazınıza uyğunlaşdırılıb.

	İstifadə	Sifariş nömrəsi
Su giriş axını şlanqının uzadılması	Soyuq su və ya akvastop su giriş axını şlanqını uzatmaq (2,50 m).	WMZ2381
Siyirtmə bölməli platforma	Yüngülcə yüklənə və boşaldıla bilsin deyə, cihazı yüksəkdə quraşdırmaq.	WMZPW20W
Bərkitmə dilləri	Cihazın standart təhlükəsizliyini yaxşılaşdırmaq.	WMZ2200
Qol boru	Su çıxış axını şlanqını bərkitmək.	00655300
Maye yuyucu vasitə qabı	Maye yuyucu vasitəni dozajlamaq.	00605740

10 İlk istifadədən öncə

Cihazı istifadəyə hazırlayın.

10.1 Boş yuma gedişini başlatmaq.

Cihazınız zavodu tərk edərkən ərtaflı şəkildə yoxlanılmışdır. Mümkün qalıq suyunu kənarlaşdırmaq üçün, ilk dəfə çamaşırsız yuyun.

Qeyd: Cihazınızı təhlükəsiz şəkildə istifadə edə bilmək üçün, təhlükəsizlik → *Səhifə 4* və maddi zərərlərdən qaçınmaq → *Səhifə 11* mövzusunda dair məlumatlara diqqət yetirin.

1. Proqram seçicisini  **Drum Clean** qoymaq.

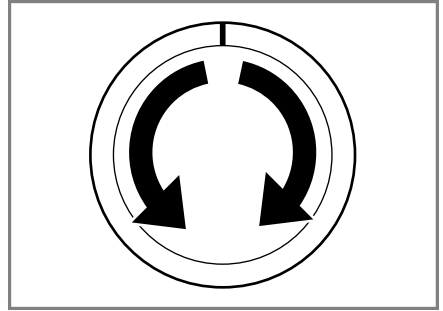

2. Qapını bağlamalı.

3. Yuyucu maddə rəfini çəkib çıxartmaq.

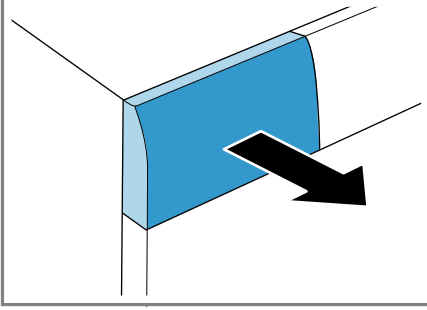

4. Təqribən 1 litr boru suyunu II kameraya tökmək.

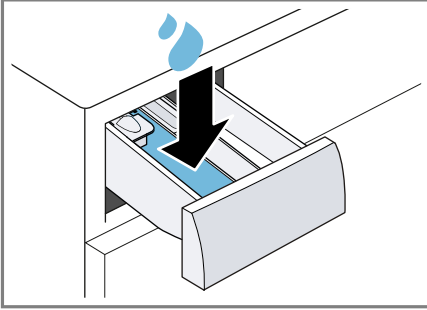

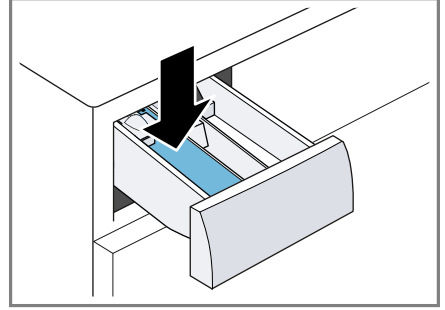

5. Yuyucu tozlu universal yuyucu vasitəni II bölməyə tökərək doldurmaq.

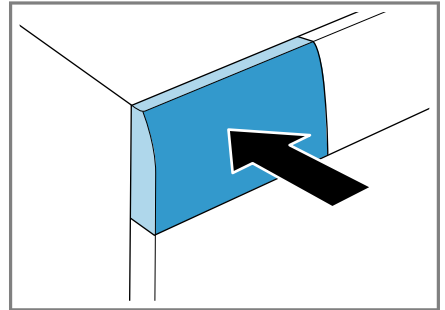

Yüngül kirlənmələr zamanı, köpük yaranmasının qarşısını almaqdan ötrü, yuyucu maddə istehsalçısı tərəfindən məsləhət görülən miqdarın yarısını tökün. Heç bir universal və ya zərif yuyucu vasitədən istifadə etməyin.

6. Yuyucu vasiyə siyirtməsinə yerinə itələmək.



7. Proqramı başlatmaq üçün,  **Start / Reload** (Start/yenidən yüklə) sıxmaq.
- ✓ Ekran qalan proqram müddətini göstərir.
 - ✓ Proqram bitməsindən sonra ekranda görünür: "End".
8. Cihazı söndürmək üçün ilk yuma gedişini başlatmaq və ya proqram seçicisini **Off** keçirmək.
→ "Təməl şərt", Səhifə 41

11 Çamaşırlar

11.1 Çamaşırları hazırlamaq

Qeyd: Cihazınızı təhlükəsiz şəkildə istifadə edə bilmək üçün, təhlükəsizlik → *Səhifə 4* və maddi zərərlərdən qaçınmaq → *Səhifə 11* mövzusunda dair məlumatlara diqqət yetirin.

DIQQƏT!

Çamaşırların içində qalmış əşyalar yumaya və barabana zərər verə bilər.

- ▶ Çalışdırmazdan öncə bütün əşyaları çamaşırların ciblərindən kənarlaşdırmaq.
- ▶ Cihazınızı və çamaşırlarınızı qorumaq üçün, çamaşırları öncədən hazırlayın.
 - Cibləri boşaltmaq
 - Qumu bütün bağlama və ciblərdən fırça ilə təmizləmək.
 - Çarpayı və yastıq üzlerini bağlamaq
 - Zəncirbəndləri, cırt-cırtlı bağlamaları, qarmaq və halqaları bağlamaq
 - Parca qayıqları, önlükləri torbasından istifadə etmək
 - Qardina asılqanlarını və qurğuşun bantları kənarlaşdırmaq və ya bir çamaşır səbətindən istifadə etmək

- məs., uşaq corabları kimi ayrı-ayrı kiçik çamaşırlar üçün, bir çamaşır səbətindən istifadə etməli
- bəzi çətin gedən, qurumuş ləkələr bir-neçə dəfə yumaqla çıxırlar
- ayrı-ayrı böyük və kiçik çamaşırları birlikdə yumaq
- təzə ləkələri sürtmək olmaz, əksinə sabun qələvisi ilə islatmaq lazımdır
- Çamaşırları bir-birindən ayıraraq boşlamaq

11.2 Çamaşırları çeşidləmək

Qeyd: Cihazınızı təhlükəsiz şəkildə istifadə edə bilmək üçün, təhlükəsizlik → *Səhifə 4* və maddi zərərlərdən qaçınmaq → *Səhifə 11* mövzusunda dair məlumatlara diqqət yetirin.

- ▶ Yuma nəticəsini yaxşılaşdırmaq və rəng solmasının qarşısını almaq üçün, çamaşırları yumadan öncə aşağıdakı kriteriyalara əsasən çeşidləyin.
 - Toxuma və lif növü
Eyni toxuma və lif növündən olan çamaşırları bir yerdə yumalı.
 - Qulluq etiketlərində qulluq işarələri → *Səhifə 39*
 - Proqramların → *Səhifə 27* təsviri
 - ağ rəngli çamaşırlar
 - rəngli çamaşırlar
Yeni rəngli çamaşırları ilk dəfə digər çamaşırlardan ayrı yuyun.

11.3 Kirlənmə dərəcələri

Kirlənmə dərəcəsi	Çirklənməyə	Misallar
yüngül	<ul style="list-style-type: none">■ heç bir kirlənmə və ya ləkə görünmür■ Çamaşırlar qoxu alıblar	bir-neçə saat geyinilmiş yüngül yay geyimi və ya idman geyimi

Kirlənmə dərəcəsi	Çirkənməyə	Misallar
normal	Kirlənmə və ya yüngül ləkələr görünür	<ul style="list-style-type: none"> Futbolka, köynəklər və ya koftalar tər içindədir və ya dəfələrlə geyinilib Bir həftəyə qədər istifadə olunan əl dəsmalları və ya çarpayı çamaşırları
güclü	Kirlənmə və ya ləkələr aydın görünür	Qab dəsmalları, uşaq çamaşırları və ya peşə geyimləri

11.4 Qulluq etiketlərində qulluq işarələri

Yuma qulluq işarəsi

Simvol	Yuma prosesi	Tövsiyyə olunan proqram
	normal	Pambıq
	qoruyan	Asan qulluq tələb edən
	xüsusi qoruyan	Zərif / əllə yuma üçün ipək
	Əllə yuma	Yun
	Paltaryuyuan maşında yuyula bilməz	–

12 Yuyucu və qulluq vasitəsi

Qeyd: Cihazınızı təhlükəsiz şəkildə istifadə edə bilmək üçün, təhlükəsizlik → *Səhifə 4* və maddi zərərlərdən qaçınmaq → *Səhifə 11* mövzusunda dair məlumatlara diqqət yetirin.

İstifadə və dozajlama üçün istehsalçının məlumatlarını qablaşdırmadan tapa bilərsiniz.

Qeydlər

- Maye yuyucu vasitələrdə yalnız özü axan yuyucu vasitədən istifadə etmək

- fərqli maye yuyucuları qarışdırmaq olmaz
- heç bir yuyucu maddə və yumşaldıcını qarışdırmaq olmaz.
- Qalaraq köhnəlmiş və güclü konsentrasiyalı məhsullardan istifadə etmək olmaz.
- həllədicə tərkibli, aşındırıcı və ya qaz xaric edən vasitələrdən, məs., maye ağardıcı, istifadə etmək olmaz
- Rəngləndirici vasitələrdən qənaətlə istifadə etmək, duz poladı yeyə bilər
- Cihazda heç bir rəngsizləşdirici vasitədən istifadə etmək olmaz

12.1 Yuyucu vasitəyə dair məsləhət

Yuyucu vasitə	Parçalar	Proqram	Temperatur
Optik ağardıcı vasitəli universal yuyucu vasitə	Qaynatmağa qarşı davamlı bəyaz kətan və pambıq parçalar	Pambıq	soyuqdan 90 °C - ə qədər
Ağardıcısız və optik ağardıcı vasitəsiz rəngli paltarlar üçün yuyucu vasitə	Kətan və pambıqdan olan rəngli parçalar	Pambıq	soyuqdan 60 °C - ə qədər
Optik ağardıcı vasitəsiz rəngli yuyucu vasitə / zərif yuyucu vasitə	Asan qulluq tələb edən lifli və ya sintetik rəngli parçalar	Asan qulluq tələb edən	soyuqdan 60 °C - ə qədər
Zərif yuyucu vasitə	İpək və viskozdan olan həssas zərif parçalar	Zərif / ipək	soyuqdan 40 °C - ə qədər
Yun parça üçün yuyucu vasitə	Yun	Yun	soyuqdan 40 °C - ə qədər

12.2 Yuyucu vasitənin dozajlanması

Yuyucu vasitənin dozajlanması əsaslanır:

- Çamaşırların miqdarı
- Kirlənmə dərəcəsi

- Suyun sərtliyi
Suyun sərtliyini yerli su idarəsindən öyrənə və ya su sərtliyini yoxlayan cihazla özünüz müəyyən edə bilərsiniz.

Suyun sərtliyi

Sərtlik sahəsi	Ümumi sərtlik mmol/l ilə	Almaniyada sərtlik °dH ilə
yumşaq (I)	0 - 1,5	0 - 8,4
orta (II)	1,5 - 2,5	8,4 - 14
sərt (III)	2,5 - dən yuxarı	14 - dən yuxarı

Yuyucu vasitə üzrə istehsalçının məlumatı üçün nümunə

Bu nümunə məlumatları 4-5 kq - lıq standart yüklənməyə aiddir.

Kirlənmə	yüngül	normal	güclü
Suyun sərtliyi: yumşaq / orta	40 ml	55 ml	80 ml
Suyun sərtliyi: sərt/ çox sərt	55 ml	80 ml	105 ml

Dozajlama miqdarlarını istehsalçının qablaşdırmasından tapa bilərsiniz.

- Dozajlama miqdarını faktiki yüklənmə miqdarına uyğunlaşdırın.

13 Təməl şərt

13.1 Cihazın yandırılması

- Proqram seçicisini bir proqrama qoymaq.

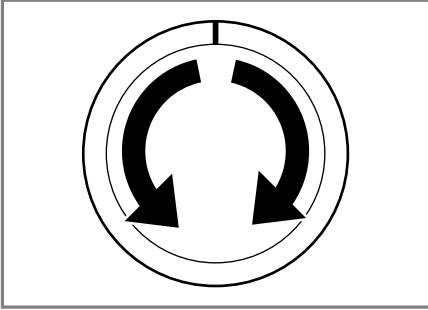

13.2 Proqramı qurmaq

1. Proqram seçicisini arzu etdiyiniz proqrama → *Səhifə 27* qoymaq.

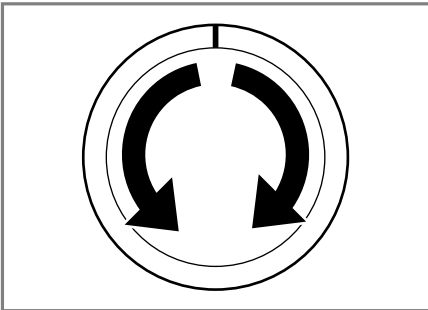

2. Ehtiyac olarsa, proqram parametrlərini uyğunlaşdırmaq → *Səhifə 41*.

13.3 Proqram parametrlərini uyğunlaşdırmaq

Proqram və proqramın inkişaf etməsindən asılı olaraq, parametrləri uyğunlaşdırma və ya aktivləşdirə və deaktivləşdirə bilərsiniz.

Qeyd: Bütün proqram parametrlərinə ümumi baxış:

→ "*Düymələr*", *Səhifə 25*

Tələb: Bir proqram qurulub.

- Proqram parametrlərini uyğunlaşdırmaq.
Proqram parametrləri proqram üçün davamlı olaraq yaddaşa verilmir.

13.4 Çamaşırları içəri yerləşdirmək

Qeydlər

- Cihazınızı təhlükəsiz şəkildə istifadə edə bilmək üçün, təhlükəsizlik → *Səhifə 4* və maddi zərərlərdən qaçınmaq → *Səhifə 11* mövzusunda dair məlumatlara diqqət yetirin.
- Qırıqların yaranmasının qarşısını almaq üçün, proqramın → *Səhifə 27* maksimum yüklənməsinə diqqət yetirmək.

Tələb: Çamaşırları hazırlayın və çeşidləmək.

→ "*Çamaşırlar*", *Səhifə 38*

1. Qapını açmaq.

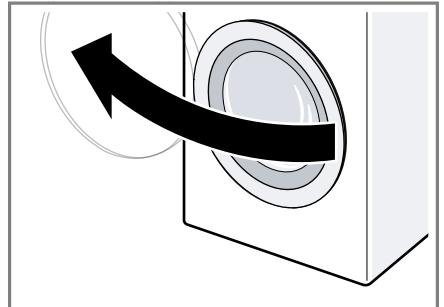

az Təməl şərt

2. Barabanın boş olmasından əmin olmaq.
3. Çamaşırları bir-birindən aralı şəkildə barabana yerləşdirmaq.
4. **Qeyd:** Əmin olun ki, heç bir çamaşır qapıya ilişməyib. Qapını bağlamaq.

13.5 Maye yuyucu vasitələr üçün yardımçı dozaj qurğusunu yerinə oturtmaq

Əgər yardımçı dozaj qurğusunu aksesuar kimi sifariş versəniz, o zaman yardımçı dozaj qurğusunu yerinə oturtmalısınız.

1. Yuyucu maddə rəfini çəkib çıxartmaq.

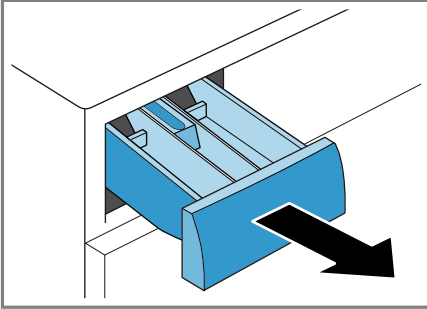

2. Dəyişdirilən başlığı aşağı sıxaraq maye yuyucu vasitə siyirtməsinə çəkib çıxartmaq.

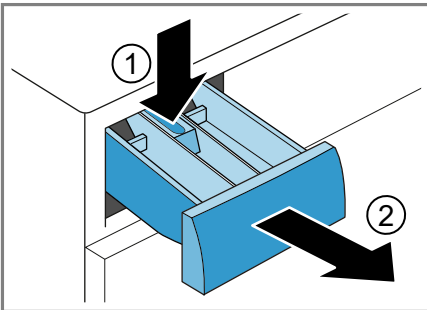

3. Yardımçı dozaj qurğusunu yerinə oturtmaq.

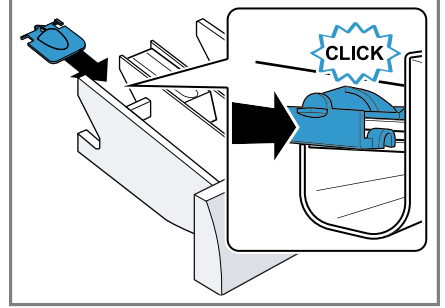

4. Yuyucu vasitə siyirtməsinə yerinə oturtmaq.

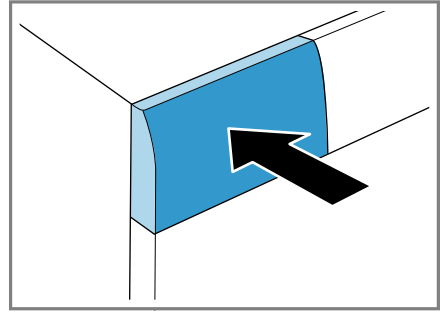

13.6 Maye yuyucu vasitələr üçün yardımçı dozaj qurğusundan istifadə etmək

Maye yuyucu vasitələri dozajlamaq üçün, yuyucu vasitə siyirtməsində yardımçı bir dozaj qurğusundan istifadə edə bilərsiniz.

1. Yuyucu maddə rəfini çəkib çıxartmaq.

2. Yardımcı dozaj qurğusunu önə doğru itələmək.

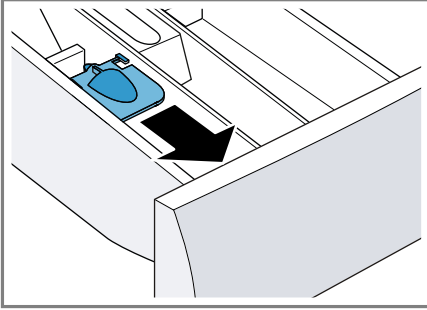

3. Yardımcı dozaj qurğusunu aşağıya tərəf qatlayaraq yerinə keçirtmək.

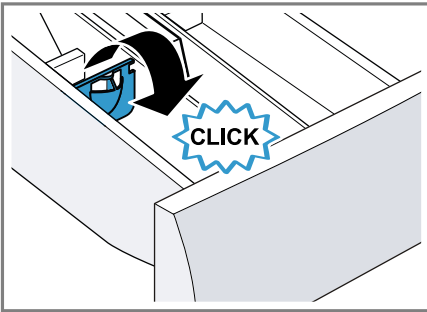

4. Yuyucu vasiyə siyirtməsinə yerinə itələmək.

13.7 Yuyucu və qulluq vasitəsinə doldurmaq

Qeydlər

- Cihazınızı təhlükəsiz şəkildə istifadə edə bilmək üçün, təhlükəsizlik → *Səhifə 4* və maddi zərərlərdən qaçınmaq → *Səhifə 11* mövzusunda dair məlumatlara diqqət yetirin.
- Maye yuyucu vasitələr üçün yardımcı dozaj qurğusunu gel formalı yuyucu vasitələrdə, yuyucu tozlarda, aktivləşdirilmiş ön yumalarda və ya müddətlə hazır olmadı istifadə etməyin.

Tələb: Yuyucu və qulluq vasitələri üçün optimal dozajlama haqqında məlumat əldə edin.

1. Yuyucu maddə rəfini çəkib çıxartmaq.
2. Yuyucu vasitəni doldurmaq.
→ "*Yuyucu vasitə üçün siyirtmə*", *Səhifə 20*
3. Ehtiyac olarsa, qulluq vasitəsinə doldurmaq.
4. Yuyucu vasiyə siyirtməsinə yerinə itələmək.

13.8 Proqramı işə salmaq

Qeyd: Əgər proqram bitməsinə qədər müddəti dəyişmək istəsəniz, ilk öncə müddətlə hazır olmanı qurun.

- ▶ ▷ Start / Reload sıxmaq.
- ✓ Baraban fırlanır və 2 dəqiqəyə qədər davam edə bilən yüklənmə tanınması gedir və su daxil olur.
- ✓ Ekranda ya proqram müddəti, ya da müddətlə hazır olma göstərilir.
- ✓ Proqram bitməsindən sonra ekranda görünür: "End".

13.9 Çamaşırları sonradan yerləşdirmək

Qeyd: Cihazınızı təhlükəsiz şəkildə istifadə edə bilmək üçün, təhlükəsizlik → *Səhifə 4* və maddi zərərlərdən qaçınmaq → *Səhifə 11* mövzusunda dair məlumatlara diqqət yetirin.

1. ▷ Start / Reloadsıxmaq.
Cihaz fasilə verir və çamaşırları sonradan yerləşdirə və ya götürə biləcəyinizi yoxlayır. Proqram statusuna diqqət yetirin.
2. Çamaşırları sonradan yerləşdirmək və ya götürmək.
3. Qapını da bağlayın.
4. ▷ Start / Reloadsıxmaq.



13.10 Proqramı dayandırmaq

Proqramın başladılmasından sonra proqramı istədiyiniz vaxt dayandıra bilərsiniz.

Qeyd: Cihazınızı təhlükəsiz şəkildə istifadə edə bilmək üçün, təhlükəsizlik → *Səhifə 4* və maddi zərərlərdən qaçınmaq → *Səhifə 11* mövzusunda dair məlumatlara diqqət yetirin.

1.  **Start / Reloads**sıxmaq.
2. Qapını açmaq.

Yüksək temperatur və su səviyyəsində təhlükəsizlik səbəblərindən qapı kilidli qalır.

- Yüksək temperaturda  **Rinse** proqramını başladın.
- Yüksək su səviyyəsində  **Spin** və ya  **Drain** başlatmaq.

3. Çamaşırları çıxartmaq.

13.11 Çamaşırları çıxartmaq

Qeyd: Cihazınızı təhlükəsiz şəkildə istifadə edə bilmək üçün, təhlükəsizlik → *Səhifə 4* və maddi zərərlərdən qaçınmaq → *Səhifə 11* mövzusunda dair məlumatlara diqqət yetirin.

1. Qapını açmaq.
2. Çamaşırları çıxartmaq.

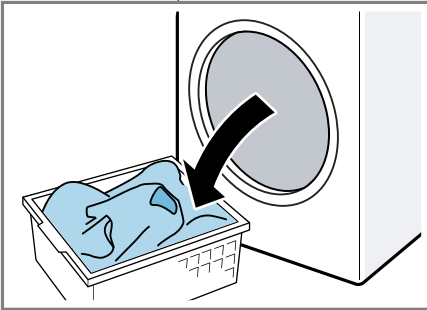

13.12 Cihazı söndürmək

1. Proqram seçicisini **Off** qoymaq.

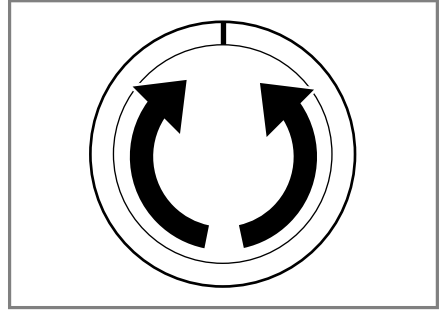

2. Rezin manşeti quru silərək yad cisimləri kənarlaşdırmaq.

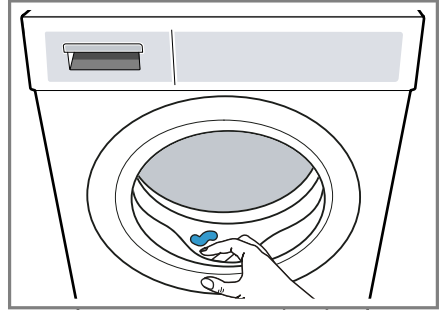



3. Qapı və yuyucu vasitə siyirtməsini açıq saxlayın ki, qalıq su qurusun.

14 Uşaqlardan qorunma rejimi

Cihazınızın idarəetmə elementlərindən yanlışdıqla idarə olunmasına qarşı güvənli edin.



14.1 Uşaqlardan qorunma rejimini aktivləşdirmək

- ▶  hər iki düyməsini təq. 3 saniyə sıxmaq.
- ✓ Ekran  göstərir.
- ✓ İdarəetmə elementləri kilidlidir.

- ✓ Uşaqlardan qorunma rejimi cihaz söndürüldükdən sonra aktiv qalır.

14.2 Uşaqlardan qorunma rejimini deaktiv etmək

Tələb: Uşaqlardan qorunma rejimini deaktiv etmək üçün cihaz yanılı olmalıdır.

- ▶  hər iki düyməsini təq. 3 saniyə sıxmaq.
- ✓ Ekranada  sönür.

15 Əsas parametrlər

Cihazınızı ehtiyaclarınıza görə tənzimləyə bilərsiniz.

15.1 Təməl parametrlərə ümumi baxış

Buradan cihazınızın əsas parametrlərə ümumi bir baxış tapa bilərsiniz.

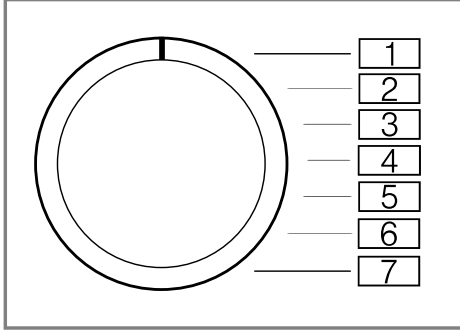

Əsas parametr	Proqram mövqeyi	Qiymət	Təsvir
Bitmə signalı	2	0 (sönülü) 1 (sakit) 2 (orta) 3 (ucadan) 4 (çox ucadan)	Proqram bitməsindən sonra signalın səs gücünü qurmaq.
Düymə signalı	3	0 (sönülü) 1 (sakit) 2 (orta) 3 (ucadan) 4 (çox ucadan)	Düymələrin seçilməsi zamanı signalın səs gücünü qurmaq.
Barabanın təmizlənməsi xatırlatma	4	On (yanılı) OFF (sönülü)	Barabanın təmizlənməsi üçün xatırlatmanı aktivləşdirmək və ya deaktivləşdirmək.

15.2 Əsas parametrləri dəyişmək

1. Proqram seçicisini mövqe 1 - ə qurmaq.

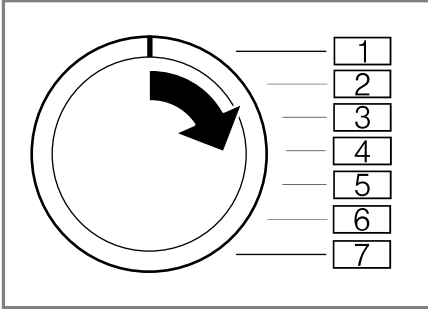

2. **Reduce Spins** sızaraq eyni vaxtda proqram seçicisini mövqe 2 - ə qurmaq.
✓ Ekran cari qiyməti göstərir.
3. Proqram seçicisini arzu etdiyiniz mövqeyə qurmaq.
→ "Təməl parametrlərə ümumi baxış", Səhifə 46
4. Qiyməti dəyişmək üçün **Ready In** sıxmaq.
5. Dəyişiklikləri yaddaşa vermək üçün cihazı söndürmək.

16 Təmizləyin və qulluq edin

Cihazınızın uzun müddət iş qabiliyyətini təmin etmək üçün onu diqqətlə təmizləyin və qulluq edin.

16.1 Cihaza qulluq göstərməyə dair məsləhətlər

Cihazın funksiyasını davamlı olaraq saxlamaq üçün, cihaza qulluq göstərməyə dair məsləhətlərə diqqət yetirin.

Gövdə və idarəetmə panelini yalnız nəm bir dəsmalla silmək.	Cihaz hissələri təmiz və gigiyenik qalır.
Bütün yuyucu vasitə qalıqları, maye püskürtmə qalıqları və ya artıqlarını kənarlaşdırmaq.	Təzə yığıntılar qalıqsız şəkildə daha asan təmizlənir.
İstifadədən sonra cihaz qapıları və yuyucu vasitə siyirtməsini açq saxlamaq.	Qalıq suyu quruya bilər, cihazda qoxu yaranmasını azaldır.

az Təmizləyin və qulluq edin

16.2 Barabanı təmizləmək

Əgər Siz tez-tez 40°C və daha aşağı yuma temperaturu ilə yuyur və ya cihazı uzun müddət istifadə etməmişinizsə, barabanı təmizləyin.

⚠ EHTİYATLI OL Yaralanma riski!

Aşağı temperaturlarla davamlı yuma və cihazın yanlış havalandırılması barabanı zədələyə və xəsəretlərə səbəb ola bilər.

- ▶ Müntəzəm olaraq barabanın təmizlənməsinə dair proqramı icra etmək və ya ən azı 60°C temperaturlarda yumaq.
- ▶ Cihazı hər çalışdırmadan sonra qapısı açıq və yuyucu vasitə siyirməsi quru vəziyyətdə saxlamaq.
- ▶ 🌀 **Drum Clean** proqramını yumasız icra etmək.
Toz halında güclü yuyucu vasitədən istifadə edin.

16.3 Yuyucu vasitə üçün rəfi təmizləmək

Qeyd: Cihazınızı təhlükəsiz şəkildə istifadə edə bilmək üçün, təhlükəsizlik → *Səhifə 4* və maddi zərərlərdən qaçınmaq → *Səhifə 11* mövzusunda dair məlumatlara diqqət yetirin.

1. Yuyucu maddə rəfini çəkib çıxartmaq.

2. Dəyişdirilən başlığı aşağı sıxaraq maye yuyucu vasitə siyirtməsini çəkib çıxartmaq.

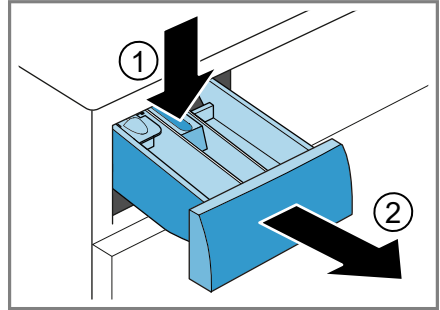

3. Dəyişdirilən başlığı aşağıdan yuxarıya doğru çölə tərəf sıxmaq.

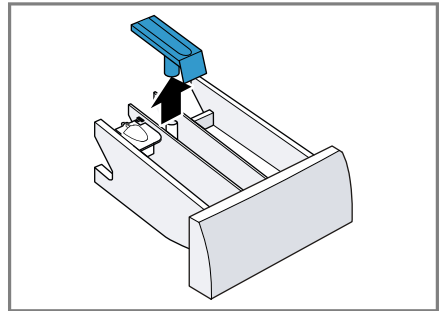

4. Yuyucu vasitə üçün rəfi və dəyişdirilən başlığı su və fırça ilə təmizləyərək qurulamaq.

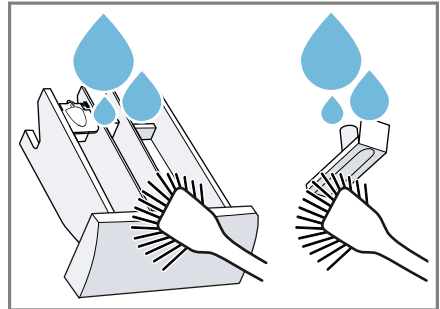

5. Dəyişdirilən başlığı yerinə oturdaraq dəliyinə keçirtmək.

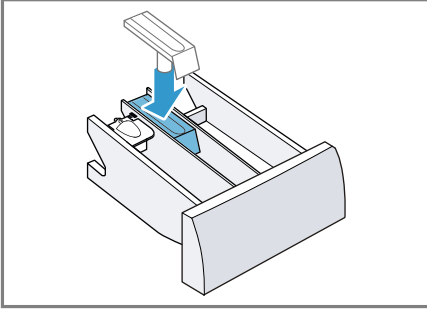

6. Yuyucu vasitə üçün rəfdən ötrü olan dəliyi təmizləmək.

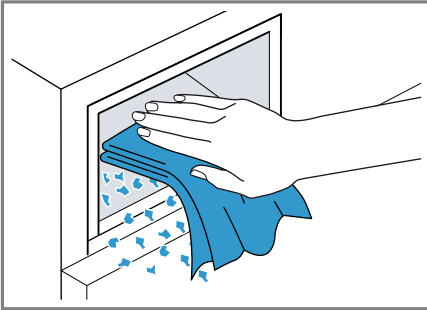

7. Yuyucu vasiyə siyirtməsinə yerinə itələmək.

16.4 Kirəcdən təmizləmə

Əgər yuyucu vasitəni düzgün şəkildə dozajlasanız, cihazınızı ərpdən təmizləməli olmazsınız. Əgər buna rəğmən ərپ təmizləyici vasitədən

istifadə etmək istəsəniz, istehsalçının təbiiqə dair göstərişlərinə diqqət yetirin.

DIQQƏT!

Məs., qəhvə maşınları üçün nəzərdə tutulan müvafiq olmayan ərپ təmizləyici vasitələrdən istifadə cihaza zərər verə bilər.

- Bu cihaz üçün yalnız o ərپ təmizləyici vasitələrdən istifadə edin ki, onları internet səhifəsindən və ya müştəri xidmətlərindən əldə etmək olsun.

16.5 Qələvi nasosunu təmizləmək

Xətlər zamanı qələvi nasosunu təmizləyin, məs., tutulmalar və ya klapın küyləri zamanı.

Qələvi nasosunu boşaltmaq

Qeyd: Cihazınızı təhlükəsiz şəkildə istifadə edə bilmək üçün, təhlükəsizlik → *Səhifə 4* və maddi zərərlərdən qaçınmaq → *Səhifə 11* mövzusunda dair məlumatlara diqqət yetirin.

1. Su kranını bağlamaq.
2. Cihazı söndürmək.
3. Cihazın şəbəkə ştekerini cərəyan şəbəkəsindən ayırmaq.
4. Texniki xidmət klapını açmaq.

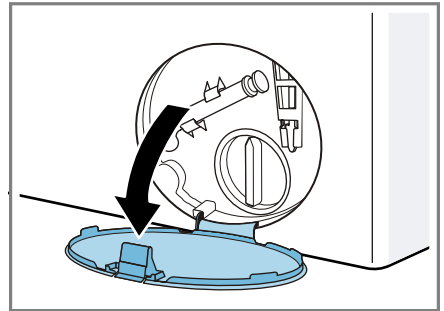

az Təmizləyin və qulluq edin

5. Texniki xidmət klapanını açıb götürmək.

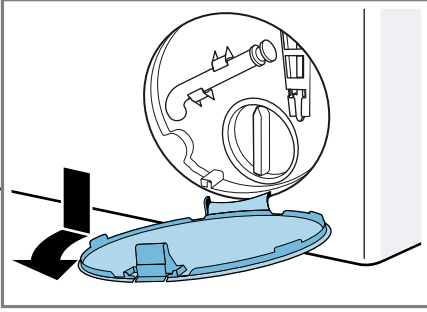

6. Kifayət qədər böyük bir ləyəni dəliyin altına itələmək.

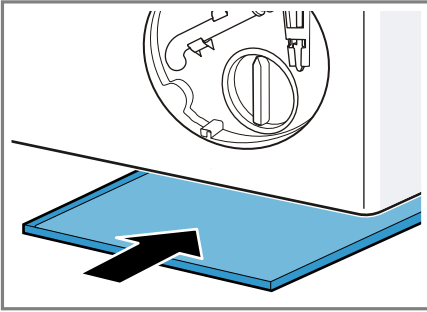

7. Boşaltma şlanqını tutacağından götürmək.

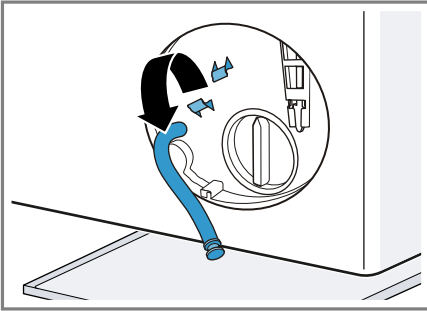

8. **⚠ EHTİYATLI OL - Qızdırma riski!** Yuma zamanı yumaq üçün qələvi məhlulu yüksək temperatúra malik olur.

- Yumaq üçün qələvi məhluluna toxunmamaq.

Yuma qələvisini badyaya axıtmaq üçün bağlama qapağını çəkib çıxartmaq.

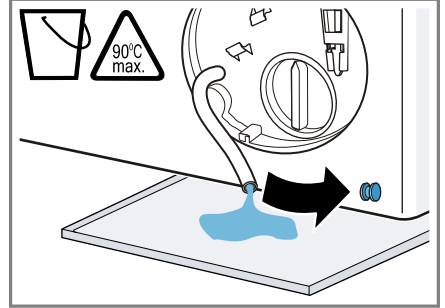

9. Bağlama qapağını üstədən sıxmaq.

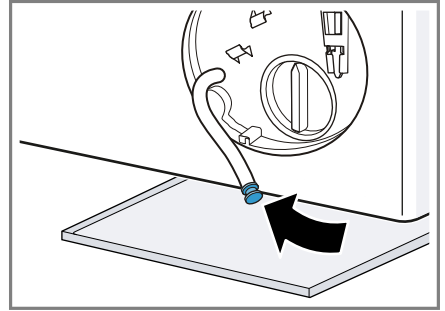

10. Boşaltma şlanqını tutacağına klemləmək.

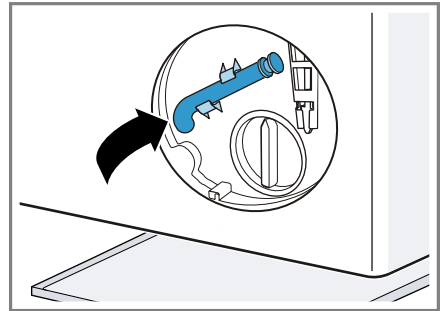

Qələvi nasosunu təmizləmək

Qeyd: Cihazınızı təhlükəsiz şəkildə istifadə edə bilmək üçün, təhlükəsizlik → *Səhifə 4* və maddi zərərlərdən qaçınmaq → *Səhifə 11* mövzusunda dair məlumatlara diqqət yetirin.

Tələb: Qələvi nasosu boşdur.
→ *Səhifə 49*

1. Qələvi nasosunda hələ də qalıq suyu qala biləcəyindən, nasos qapağını ehtiyatla çölə tərəf fırlatmaq.

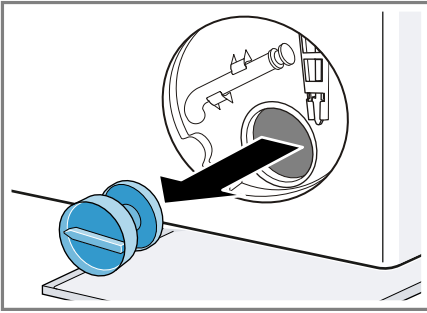

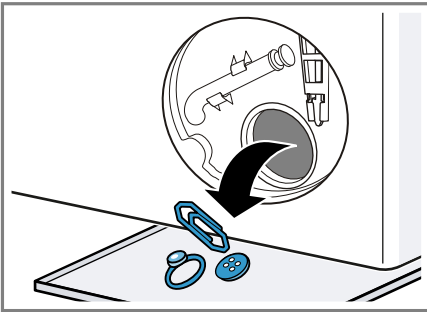

2. Nasos qapağının və nasos gövdəsinin içini, yivini təmizləmək.



3. Qələvi nasosunun qanadlı çarxının fırlana bilən olduğundan əmin olmaq.
4. Texniki xidmət klapanını yerinə oturdaraq dəliyinə keçirtmək.
5. Texniki xidmət klapanını bağlamaq.

Növbəti yumadan öncə

Növbəti yuma zamanı yuyucu vasitənin istifadəsiz çıxış axınına axmasının qarşısını almaq üçün, qələvi nasosunu boşaltdıqdan sonra  **Drain** proqramını icra edin.

1. Su kranını açmaq.
2. Şəbəkə ştekerini keçirtmək.
3. Cihazı işə salmaq.
4. Bir litr suyu kamera II - yə doldurmaq.
5.  **Drain** proqramını başlatmaq

16.6 Sifondakı su çıxış axını şlanqını təmizləmək

Sifondakı su çıxış axını şlanqını kirləndikdə və ya çölə pompalamadıqda, onu təmizləməlisiniz.

1. Cihazı söndürmək.
2. Cihazın şəbəkə ştekerini cərəyan şəbəkəsindən ayırmaq.
3. Şlanq xamutunu boşaldaraq su çıxış axını şlanqını ehtiyatla çəkib çıxartmaq.

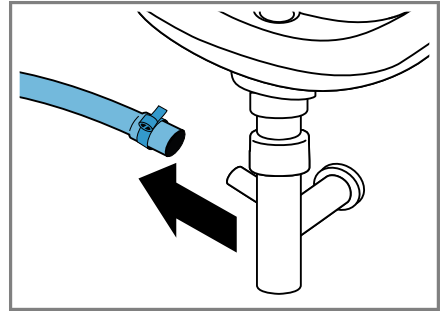

Qalıq su axıb getsin.

az Təmizləyin və qulluq edin

4. Su çıxış axını şlanqını və sifon ştserini təmizləmək.

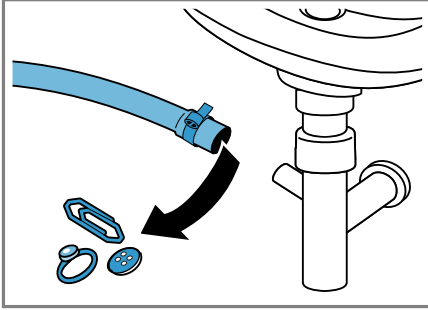

5. Su çıxış axını şlanqını yerinə keçirdərək birləşmə yerini bir şlanq xamutu ilə bərkidərək güvənli etmək.

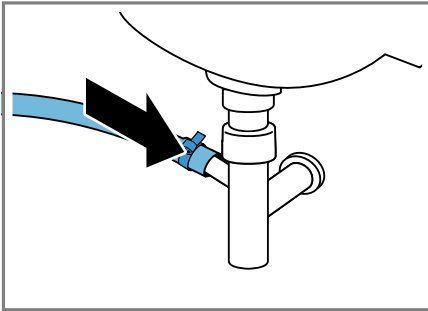

16.7 Su giriş axınındakı xəlbiri təmizləmək

Su giriş axını şlanqını boşaltmaq

Xəlbiri təmizləyə bilmək üçün, ilk öncə su giriş axını şlanqını boşaldın.

1. Su kranını bağlamaq.
2. 🚰 **Rinse** , 🌀 **Spin** və ya 🚰 **Drain** - dan başqa, bir proqram tərtib etmək.
3. Proqramı başladaraq təq. 40 saniyə işlətmək.
4. Cihazı söndürmək.
5. Cihazın şəbəkə ştakerini cərəyan şəbəkəsindən ayırmaq.

Su kranındakı xəlbiri təmizləmək.

Qeyd: Cihazınızı təhlükəsiz şəkildə istifadə edə bilmək üçün, təhlükəsizlik → *Səhifə 4* və maddi zərərlərdən qaçınmaq → *Səhifə 11* mövzusunə dair məlumatlara diqqət yetirin.

Tələb: Su giriş axını şlanqı boşdur.

1. Su giriş axını şlanqını su kranından çəkmək.

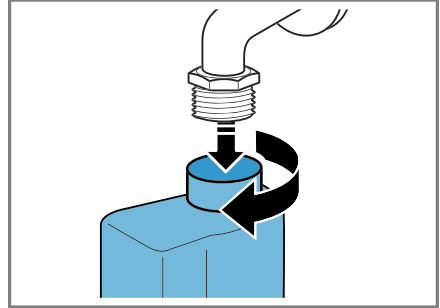

2. Xəlbiri kiçik bir fırça ilə təmizləmək.

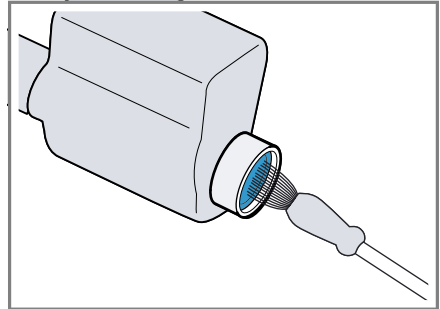

3. Su giriř axını řlanqını birl řdir r k kipliyini yoxlamaq.

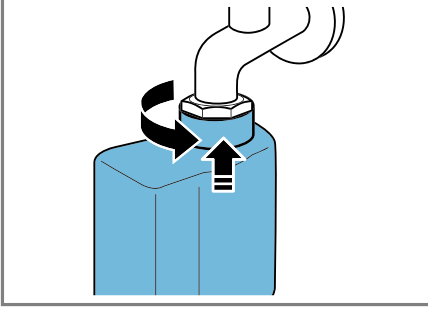

17 Pozuntuları aradan qaldırmaq

Cihaznızdakı xırda xətaları özünüz aradan qaldıra bilərsiniz. Müştəri xidməti ilə əlaqə yaratmadan öncə problemlərin həlli haqqında məlumatdan istifadə edin. Bununla lazımsız xərclərin qarşısını ala bilərsiniz.





XƏBƏRDARLIQ

Elektrik şoku riski!

Qeyri-peşəkar təmir etdirmək təhlükəlidir.

- ▶ Cihazda yalnız bunun üçün təlim görmüş heyət təmir işləri apara bilər.
- ▶ Cihazınızın təmirində yalnız orijinal ehtiyat hissələrindən istifadə oluna bilər.
- ▶ Bu cihazın elektrik naqili zədələnmiş olarsa, istehsalçı, xidmət bölməsinin nümayəndəsi və ya başqa ixtisaslı mütəxəssis onu dəyişməlidir.



Xəta	Səbəb və aradan qaldırma
Ekran sönüb və  Start / Reload yanib-sönür.	Enerjiyə qənaət rejimi aktivdir. <ul style="list-style-type: none"> ▶ İstənilən bir düyməni sıxın. ✓ Ekran yenidən işıqlanır.
"E:36 / -10"	Çıxış axını borusu və ya su çıxış axını şlanqı tutulub. <ul style="list-style-type: none"> ▶ Çıxış axını borusu və ya su çıxış axını şlanqını təmzləyin.
	Drenaj borusu və ya su çıxış axını şlanqı bükülüb və ya sıxılıb. <ul style="list-style-type: none"> ▶ Su çıxışı şlanqının bükülmədiyi və ya sıxılmadığından əmin olun.
	Qələvi nasosu tutulub <ul style="list-style-type: none"> ▶ → "Qələvi nasosunu təmizləmək", Səhifə 49
	Su çıxış axını şlanqı çox hündürdən birləşdirilib. <ul style="list-style-type: none"> ▶ Su çıxış axını şlanqını maksimal olaraq 1 m hündürlükdə montaj edin.
	Yuyucu vasitə dozajlaması çox yüksəkdir. <ul style="list-style-type: none"> ▶ Təcili tədbir: Bir xörək qaşığı yumşaldıcıyı 0,5 litr suda qarışdıraraq həmin qarışığı sol kameraya doldurun (çöl geyimi, idman paltarları və tüklü parçalar üçün olmaz). ▶ Eyni yüklənmə ilə növbəti yuma zamanı yuyucu vasitə miqdarını azaldın.
	Su çıxış axını şlanqında yolverilməz uzantı təmir olunub. <ul style="list-style-type: none"> ▶ Su çıxış axını şlanqında yolverilməz uzantını kənarlaşdırın. Cihazı qoşmaq
"E:36 / -25 / -26"	Qələvi nasosu tutulub <ul style="list-style-type: none"> ▶ → "Qələvi nasosunu təmizləmək", Səhifə 49



Xəta	Səbəb və aradan qaldırma
	<p>Su təzyiqi aşağıdır. Artma mümkün deyil</p> <hr/> <p>Su giriş axınındakı xəlbir tutulub. ▶ Su giriş axınındakı xəlbiri təmizləyin → <i>Səhifə 52.</i></p> <hr/> <p>Su kranı da bağlıdır. ▶ Su kranını açın.</p> <hr/> <p>Su giriş axını şlanqı bükülüb və ya sıxılıb. ▶ Su giriş axını şlanqının bükülmədiyi və ya sıxılmadığından əmin olun.</p>
"E:35 / -10"	<p>Su döşəmə ləyənindədir. ▶ Su kranını bağlayın. ▶ Müştəri xidmətinə zəng edin. → "<i>Müştəri xidməti</i>", <i>Səhifə 64</i></p> <hr/> <p>Cihaz kip deyildir. ▶ Su kranını bağlayın. ▶ Müştəri xidmətinə zəng edin. → "<i>Müştəri xidməti</i>", <i>Səhifə 64</i></p>
: yanıb sönür.	<p>Gərginliyə nəzarət sistemi gərginliyin yolverilməz aşağı həddən düşməsinə aşkar edir. ▶ Qaldırma mümkün deyil.</p> <p>Qeyd: Gərginlik təminatı sabitləşdikdə proqram normal işləyir.</p> <hr/> <p>Gərginliyin aşağı düşməsi proqramın uzadılmasına səbəb ola bilər. Artma mümkün deyil</p>
 yanır.	<p>Temperatur çox yüksəkdir. ▶ Temperatur aşağı düşənə qədər gözləyin. ▶ → "<i>Proqramı dayandırmaq</i>", <i>Səhifə 44</i></p> <hr/> <p>Su səviyyəsi çox yüksəkdir. ▶ Proqramı başladın  Drain.</p> <hr/> <p>Çamaşırlar qapıda ilişib qalıb. 1. Qapını yenidən açın. 2. İlişib qalmış çamaşırları kənarlaşdırın. 3. Qapını bağlayın. 4. Proqramın başlanması üçün  Start / Reload düyməsini seçin.</p>



Xəta	Səbəb və aradan qaldırma
🔒 yanıb sönür.	Qapı bağlanmayıb. 1. Qapını bağlayın. 2. Proqramın başlanması üçün ▶ Start / Reload düyməsini seçin.
Bütün digər xəta kodları.	Funksiya maneəsi ▶ Müştəri xidmətinə zəng edin. → "Müştəri xidməti", Səhifə 64
Cihaz işləmir.	Şəbəkəyə qoşulma xəttinin şəbəkə ştekeri taxılmayıb. ▶ Cihazı cərəyan şəbəkəsinə qoşun. Qoruyucu defektdir. ▶ Qoruyucu qutusundakı qoruyucunu yoxlayın. Cərəyan təchizatı kəsilib. ▶ Otaq işıqlandırılmasının və digər cihazların çalışıb-çalışmadığını yoxlayın.
Proqram başlamır.	▶ Start / Reload sıxılmayıb. ▶ ▶ Start / Reload -ni sıxın. Qapı bağlanmayıb. 1. Qapını bağlayın. 2. Proqramın başlanması üçün ▶ Start / Reload düyməsini seçin. Uşaqlardan qorunma rejimi aktiv edilib. ▶ → "Uşaqlardan qorunma rejimini deaktiv etmək", Səhifə 45 🕒 Ready In aktiv edilib. ▶ 🕒 Ready In aktiv edilib-edilmədiyini yoxlayın. → "Düymələr", Səhifə 25 Çamaşırlar qapıda ilişib qalıb. 1. Qapını yenidən açın. 2. İlişib qalmış çamaşırları kənarlaşdırın. 3. Qapını bağlayın. 4. Proqramın başlanması üçün ▶ Start / Reload düyməsini seçin.
Qapı açılmır.	Temperatur çox yüksəkdir. ▶ Temperatur aşağı düşənə qədər gözləyin. ▶ → "Proqramı dayandırmaq", Səhifə 44 Su səviyyəsi çox yüksəkdir. ▶ Proqramı başladın 🚰 Drain . Cərəyan kəsilməsi.

Xəta	Səbəb və aradan qaldırma
Qapı açılmır.	<ul style="list-style-type: none"> ▶ Fövqəladə hallarda kiliddən çıxarılmı ilə açın. → "Fövqəladə hallarda kiliddən çıxarılmı", <i>Səhifə 62</i>
Yuma qələvisi nasosla axıdılmır.	<p>Çıxış axını borusu və ya su çıxış axını şlanqı tutulub.</p> <ul style="list-style-type: none"> ▶ Çıxış axını borusu və ya su çıxış axını şlanqını təmizləyin. <hr/> <p>Drenaj borusu və ya su çıxış axını şlanqı bükülüb və ya sıxılıb.</p> <ul style="list-style-type: none"> ▶ Su çıxışı şlanqının bükülmədiyi və ya sıxılmadığından əmin olun. <hr/> <p>Qələvi nasosu tutulub</p> <ul style="list-style-type: none"> ▶ → "Qələvi nasosunu təmizləmək", <i>Səhifə 49</i> <hr/> <p>Su çıxış axını şlanqı çox hündürdən birləşdirilib.</p> <ul style="list-style-type: none"> ▶ Su çıxış axını şlanqını maksimal olaraq 1 m hündürükdə montaj edin. <hr/> <p>Yuyucu vasitə dozajlaması çox yüksəkdir.</p> <ul style="list-style-type: none"> ▶ Təcili tədbir: Bir xörək qaşığı yumşaldıcıyı 0,5 litr suda qarışdıraraq həmin qarışıqı sol kameraya doldurun (çöl geyimi, idman paltarları və tüklü parçalar üçün olmaz). ▶ Eyni yüklənmə ilə növbəti yuma zamanı yuyucu vasitə miqdarını azaldın. <hr/> <p>Su çıxış axını şlanqında yolverilməz uzantı təmir olunub.</p> <ul style="list-style-type: none"> ▶ Su çıxış axını şlanqında yolverilməz uzantını kənarlaşdırın. Cihazı qoşmaq
Su daxil olmur. Yuyucu vasitə əlavə edilmir.	<ul style="list-style-type: none"> ▶ Start / Reload sıxılmayıb. ▶ Start / Reload-ni sıxın. <hr/> <p>Su giriş axınındakı xəlbir tutulub.</p> <ul style="list-style-type: none"> ▶ Su giriş axınındakı xəlbiri təmizləyin → <i>Səhifə 52</i>. <hr/> <p>Su kranı da bağlıdır.</p> <ul style="list-style-type: none"> ▶ Su kranını açın. <hr/> <p>Su giriş axını şlanqı bükülüb və ya sıxılıb.</p> <ul style="list-style-type: none"> ▶ Su giriş axını şlanqının bükülmədiyi və ya sıxılmadığından əmin olun.

Xəta	Səbəb və aradan qaldırma
Çoxsaylı yüngül sıxma.	Balansın pozulmasına nəzarət sistemi çamaşıruları çoxsaylı paylamaqla balans pozulmasını kompensasiya edir. ▶ Xəta deyil - heç nə etmək lazım deyil. Qeyd: Yükləmə zamanı kiçik və böyük çamaşıruları barabana mümkün qədər bir yerdə daxil edin. Sıxma zamanı müxtəlif ölçülü ayrı-ayrı çamaşırular daha yaxşı paylanır.
Proqram müddəti yuma prosesi zamanı dəyişir.	Proqram gedişi elektron formada optimallaşdırılır. Bu proqram müddətinin dəyişməsinə səbəb ola bilər. ▶ Xəta deyil - heç nə etmək lazım deyil. Balansın pozulmasına nəzarət sistemi çamaşıruları çoxsaylı paylamaqla balans pozulmasını kompensasiya edir. ▶ Xəta deyil - heç nə etmək lazım deyil. Qeyd: Yükləmə zamanı kiçik və böyük çamaşıruları barabana mümkün qədər bir yerdə daxil edin. Sıxma zamanı müxtəlif ölçülü ayrı-ayrı çamaşırular daha yaxşı paylanır.
Barabandakı su görsənmir.	Çox yüksək köpük yaranması zamanı köpüyə nəzarət sistemi bir yaxalama gedişini işə salır. ▶ Xəta deyil - heç nə etmək lazım deyil. Su görünən sahənin altındadır. ▶ Xəta deyil - heç nə etmək lazım deyil. ▶ İstismar zamanı cihaza su əlavə etməyin.
Proqramın başlamasından sonra baraban sət itələmələrlə hərəkət edir.	Səbəbi daxili mühərrik testidir. ▶ Xəta deyil - heç nə etmək lazım deyil.
⊗kəmasında qalıq su vardır.	⊗kəmasında dəyişdirilən başlıq tutulmuşdur. ▶ → "Yuyucu vasitə üçün rəfi təmizləmək", Səhifə 48
Sıxma zamanı cihazın titrəmələri və hərəkəti.	Cihaz dəqiq şəkildə düzgün yerləşdirilməyib. ▶ Cihazı düz yerləşdirmək Cihazın ayaqları sabitlənməyib. ▶ Cihazın ayaqlarını sabitləyin. Cihazı düz yerləşdirmək Nəqliyyat bərkidiciləri kənarlaşdırılmayıb. ▶ Nəqliyyat bərkidicilərini kənarlaşdırmaq

Xəta	Səbəb və aradan qaldırma
Baraban fırlanmır, su daxil olmur.	Yüklənmə tanınması aktivdir. ▶ Xəta deyil, heç nə etmək lazım deyil. Qeyd: Yüklənmə tanınması 2 dəqiqəyə qədər davam edə bilər.
Güclü köpük yaranması.	Yuyucu vasitə dozajlaması çox yüksəkdir. ▶ Təcili tədbir: Bir xörək qaşığı yumşaldıcını 0,5 litr suda qarışdıraraq həmin qarışığı sol kameraya doldurun (çöl geyimi, idman paltarları və tüklü parçalar üçün olmaz). ▶ Eyni yüklənmə ilə növbəti yuma zamanı yuyucu vasitə miqdarını azaldın.
Sıxmanın yüksək fırlanma sayı əldə olunmur.	Daha aşağı sıxmanın fırlanma sayı qurulmuşdur. ▶ Növbəti yuma gedişi zamanı daha yüksək sıxmanın fırlanma sayını qurun.  Easy Iron aktiv edilib. ▶ Parça növü üçün uyğun proqramı seçin. → "Proqramlar", Səhifə 27
	Balansın pozulmasına nəzarət sistemi balansın pozulmasını sıxmanın azaldılmış fırlanma sayı ilə bərabərləşdirir. ▶ Çamaşırları barabanda yenidən paylayın. Qeyd: Kiçik və böyük çamaşırları barabana mümkün qədər bir yerdə daxil edin. Sıxma zamanı müxtəlif ölçülü ayrı-ayrı çamaşırlar daha yaxşı paylanır. ▶  Spin proqramını başladın.
Proqramı sıxma başlamır.	Çıxış axını borusu və ya su çıxış axını şlanqı tutulub. ▶ Çıxış axını borusu və ya su çıxış axını şlanqını təmzləyin. Drenaj borusu və ya su çıxış axını şlanqı bükülüb və ya sıxılıb. ▶ Su çıxışı şlanqının bükülmədiyini və ya sıxılmadığından əmin olun.
	Balansın pozulmasına nəzarət sistemi, çamaşırların qeyri-müntəzəm paylanması səbəbi ilə sıxmanı dayandırmışdır. ▶ Çamaşırları barabanda yenidən paylayın. Qeyd: Kiçik və böyük çamaşırları barabana mümkün qədər bir yerdə daxil edin. Sıxma zamanı müxtəlif ölçülü ayrı-ayrı çamaşırlar daha yaxşı paylanır. ▶  Spin proqramını başladın.

Xəta	Səbəb və aradan qaldırma
Xışiltılı, fışıltılı küy.	Su təzyiq altında yuyucu vasitə siyirtməsinə verilir. ▶ Xəta deyil - normal çalışma küyü.
Sıxma zamanı yüksək küylər.	Cihaz dəqiq şəkildə düzgün yerləşdirilməyib. ▶ Cihazı düz yerləşdirmək Cihazın ayaqları sabitlənməyib. ▶ Cihazın ayaqlarını sabitləyin. Cihazı düz yerləşdirmək Nəqliyyat bərkidiciləri kənarlaşdırılmayıb. ▶ Nəqliyyat bərkidicilərini kənarlaşdırmaq
Qələvi nasosunda klapan küyləri, gumbultu.	Qələvi nasosuna yad cisimlər düşüb. ▶ → "Qələvi nasosunu təmizləmək", Səhifə 49
Cızırtılı, ritmik sorma səsi.	Qələvi nasosu aktivdir, yuma qələvisi çölə pompalanır. ▶ Xəta deyil - normal çalışma küyü.
Qırıq yaranması.	Sıxmanın fırlanma sayı çox yüksəkdir. ▶ Növbəti yuma gedişi zamanı daha aşağı sıxmanın fırlanma sayını qurun. Yüklənmə miqdarı çox yüksəkdir. ▶ Növbəti yuma gedişi zamanı yüklənmə miqdarını azaldın. Parça növü üçün yalnız proqram seçilib. ▶ Parça növü üçün uyğun proqramı seçin. → "Proqramlar", Səhifə 27
Yuyucu vasitə və ya yumşaldıcı manşetdən damır və qapıda və ya manşet qatında yığılır.	Yuyucu vasitə siyirtməsində həddən artıq çox yuyucu vasitə/yumşaldıcı. ▶ Maye yuyucu vasitə və yumşaldıcını dozajlayarkən yuyucu vasitə siyirtməsindəki işarələnməyə diqqət yetirin və ondan artıq dozajlamayın.
Sıxma nəticəsi qənaətbəxş deyil. Çamaşırlar çox yaş / çox nəmdir.	Daha aşağı sıxmanın fırlanma sayı qurulmuşdur. ▶ Növbəti yuma gedişi zamanı daha yüksək sıxmanın fırlanma sayını qurun. ▶  Spin proqramını başladın.  Easy Iron aktiv edilib. ▶ Parça növü üçün uyğun proqramı seçin. → "Proqramlar", Səhifə 27 Çıxış axını borusu və ya su çıxış axını şlanqı tutulub. ▶ Çıxış axını borusu və ya su çıxış axını şlanqını təmzləyin. Drenaj borusu və ya su çıxış axını şlanqı bükülüb və ya sıxılıb.

Xəta	Səbəb və aradan qaldırma
Sıxma nəticəsi qənaətbəxş deyil. Çamaşırlar çox yaş / çox nəmdir.	<p>► Su çıxışı şlanqının bükülmədiyi və ya sıxılmadığından əmin olun.</p> <p>Balansın pozulmasına nəzarət sistemi, çamaşırların qeyri-müntəzəm paylanması səbəbi ilə sıxmanı dayandırmışdır.</p> <p>► Çamaşırları barabanda yenidən paylayın.</p> <p>Qeyd: Kiçik və böyük çamaşırları barabana mümkün qədər bir yerdə daxil edin. Sıxma zamanı müxtəlif ölçülü ayrı-ayrı çamaşırlar daha yaxşı paylanır.</p> <p>►  Spinproqramını başladın.</p> <p>Balansın pozulmasına nəzarət sistemi balansın pozulmasını sıxmanın azaldılmış fırlanma sayı ilə bərabərləşdirir.</p> <p>► Çamaşırları barabanda yenidən paylayın.</p> <p>Qeyd: Kiçik və böyük çamaşırları barabana mümkün qədər bir yerdə daxil edin. Sıxma zamanı müxtəlif ölçülü ayrı-ayrı çamaşırlar daha yaxşı paylanır.</p> <p>►  Spinproqramını başladın.</p>
Nəm çamaşırlarda yuyucu vasitə qalıqları.	<p>Yuyucu vasitələrin tərkibində, su ilə həll olmayaraq çamaşırlarda yığılıb qalan maddələr ola bilər.</p> <p>► Proqramı başladın  Rinse .</p>
Quru çamaşırlarda yuyucu vasitə qalıqları.	<p>Yuyucu vasitələrin tərkibində, su ilə həll olmayaraq çamaşırlarda yığılıb qalan maddələr ola bilər.</p> <p>► Yuma və qurutmadan sonra çamaşırları fırça ilə təmizləyin.</p>
Su giriş axını şlanqından su axır.	<p>Su giriş axını şlanqı düzgün / möhkəm birləşdirilməyib.</p> <ol style="list-style-type: none"> 1. Su giriş axını şlanqını düzgün / möhkəm birləşdirin. Su giriş axını şlanqını cihaza birləşdirmək 2. Vint birləşməsinə möhkəm sıxın.
Su çıxış axını şlanqından su axır.	<p>Su çıxış axını şlanqı zədələnmişdir.</p> <p>► Zədələnmiş su çıxış axını şlanqını dəyişin.</p> <p>Su çıxış axını şlanqı düzgün / möhkəm birləşdirilməyib.</p> <p>► Su çıxış axını şlanqını düzgün / möhkəm birləşdirin. Birləşmə növləri su çıxış axını</p>
Cihazda qoxular yaranmışdır.	<p>Rütubət və yuyucu vasitə qalıqları bakteriyaların yaranmasına şərait yarada bilər.</p> <p>► → "Barabanı təmizləmək", <i>Səhifə 48</i></p> <p>► Əgər cihazdan istifadə etməsəniz, qapını və yuyucu vasitə siyirtməsinə açıq saxlayın ki, qalıq suyu damcılaya bilsin.</p>

17.1 Fövqəladə hallarda kiliddən çıxarılma

Qapını kiliddən çıxarmaq

Tələb: Qələvi nasosu boşdur.

→ *Səhifə 49*

1. **DIQQƏT!** Axıb gedən su maddi zərərlərə səbəb ola bilər.
 - ▶ Şüşədən su görünürsə qapını açmaq olmaz.Fövqəladə hallarda kiliddən çıxarılmanı bir alətlə aşağıya doğru çəkərək boşlamaq lazımdır.
- ✓ Qapı kilidi kiliddən çıxıb.
2. Texniki xidmət klapanını yerinə oturdaraq dəliyinə keçirtmək.
3. Texniki xidmət klapanını bağlamaq.

18 Daşınma, saxlanma və utliziya

Daşınma və saxlama üçün cihazınızı necə hazırlayacağınızı öyrənin. Həm də köhnə cihazların necə utliziya olunmasını öyrənəcəksiniz.

18.1 Cihazı demontaj etmək

1. Su kranını bağlamaq.
2. → "Su giriş axını şlanqını boşaltmaq", *Səhifə 52*inki.
3. Cihazı söndürmək.
4. Cihazın şəbəkə ştekerini çəkmək.
5. Qalıq yuma qələvisini axıtmaq.
→ "Qələvi nasosunu təmizləmək", *Səhifə 49*
6. Şlanqları demontaj etmək.

18.2 Nəqliyyat bərkidicilərini yerinə oturtmaq

Zərərlərdən qaçınma məqsədi ilə, cihazı daşınma üçün nəqliyyat bərkidiciləri ilə bərkidin.

1. 4 ədəd örtük qapağını kənarlaşdırmaq.
 - Ehtiyac olarsa, örtük qapağını kənarlaşdırmaq üçün vintaçandan istifadə edin.

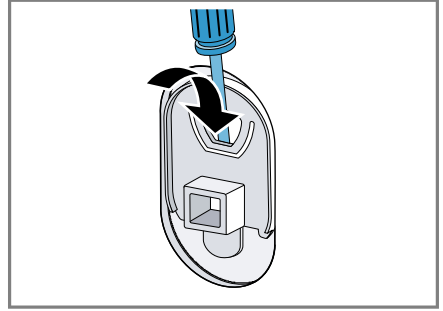

Örtük qapağını qoruyub saxlayın.

2. 4 ədəd muftanı yerinə oturtmaq.

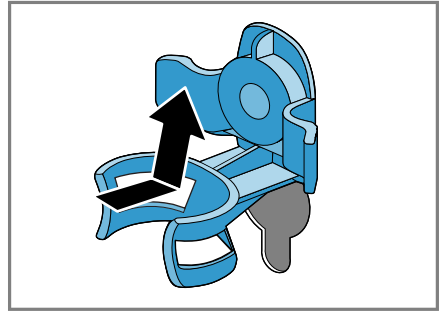

3. 4 ədəd nəqliyyat bərkidicilərinin bütün vintlərini yerinə oturtmaq və yüngülcə özünü tərif çəkmək.

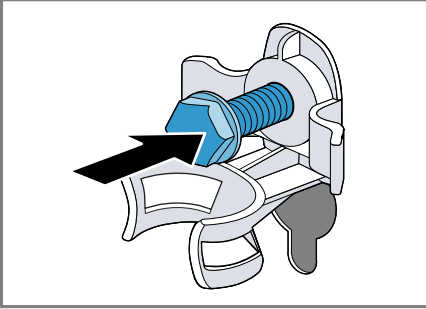

4. Şəbəkəyə qoşulma xəttini tutacağa klemləmək ① və nəqliyyat bərkidicilərinin 4 ədəd vintinin hamısını SW13 vint açarı ilə möhkəm buraraq bərkitmək ②.

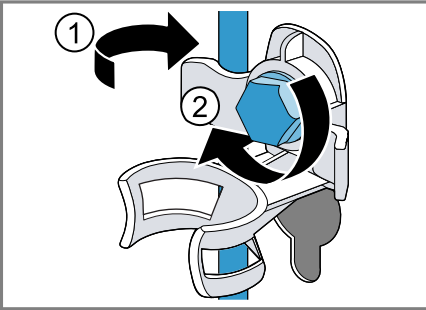

5. Şlanqı tutacağa yerləşdirmək.

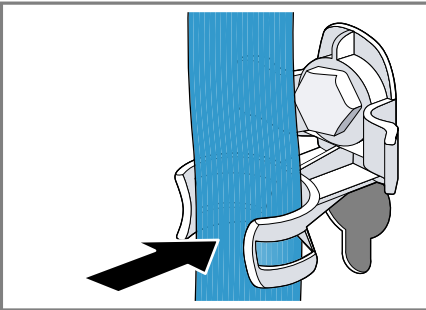

18.3 Cihazı bir daha işə salmaq.

1. Daşınma qoruyucusunu kənarlaşdırmaq.
2. Təqr. 1 litr suyu yuyucu vasitə üçün rəfin II kamerasına doldurmaq.
3.  **Drain** proqramını başlatmaq
- ✓ Növbəti yuma zamanı yuyucu vasitə istifadəsiz şəkildə çıxış axınına axmaya bilər.

18.4 Köhnə cihazın utliziyası

Ərtaf mühit üçün zişansız utliziya ilə qiymətli xammallar təkrar istifadə oluna bilər.

XƏBƏRDARLIQ

Sağlamlığa ziyan vurma riski!

Uşaqlar cihazın içində bağlanaraq həyatlarını təhlükəyə ata bilərlər.

- ▶ Cihazı, qapının açılmasını maneə yaradacaq və ya qarşısını alacaq bir qapı arxasına quraşdırmayın.
- ▶ istismardan çıxarılmış cihazlarda, şəbəkə naqilinin ştepselini çıxarın, sonra şəbəkə naqilini kəsin və bundan sonra cihazın qapısı bağlanmaması üçün onun kilidini məhv edin.

1. Şəbəkə bağlantısının şəbəkə ştepselini çəkin.
2. Şəbəkə naqilini kəsin.
3. Cihazı peşəkar şəkildə utliziya etməli.

Cari utliziya yolları haqqında məlumatları rəsmi dilerinizdən, eləcə də icma və ya şəhər administrasiyasından əldə edə bilərsiniz.



Bu avadanlıq elektrik və elektron avadanlıqlar üzrə 2012/19/EU Avropa Direktivinə (tullantıların elektrik və elektron avadanlıq – WEEE) uyğun olaraq xarakterizə olunur. Direktiv Avropa Birliyi üzrə köhnə cihazların geri toplanması və təkrar istifadəsi üçün çərçivəni müəyyən edir.

19 Müştəri xidməti

İstifadə ilə bağlı suallarınız varsa cihazdakı xətanı özünüz aradan qaldıra bilmirsinizsə və ya cihazın təmiri lazımdırsa, müştəri xidməti ilə əlaqə saxlayın.

Bu təlimatda, yaxud da veb səhifəmizdə yer alan xətalardan aradan qaldırılmasına dair məlumatlar vasitəsi ilə, bir çox problemləri özünüz aradan qaldıra bilərsiniz. Əgər bu baş tutmazsa, bizim müştəri xidmətimizə müraciət edin.

Əmin edirik ki, cihazınızın zəmanət daxilində, eləcə də istehsalçı zəmanəti bitdikdən sonra təlim görmüş müştəri xidməti heyəti tərəfindən orijinal ehtiyat hissələri ilə təmir olunacaqdır.

Ölkənizdə olan zəmanət müddəti və zəmanət şərtlərinə dair ətraflı məlumatı müştəri xidmətimizdən, dilerinizdən və ya veb səhifəmizdən əldə edə bilərsiniz.

Müştəri xidməti ilə əlaqə saxlayan zaman cihazın istehsal nömrəsinə (E-Nr.) və hazırlanma nömrəsinə (FD-Nr.) ehtiyacınız olacaq.

Müştəri xidmətinin əlaqə məlumatı əlavə olunmuş Müştəri Xidmətləri jurnalında və ya veb saytımızda əldə bilərsiniz.

19.1 Artikel nömrəsi (E-Nr.) və zavod seriyə nömrəsi (FD-Nr.)

Cihazın istehsal nömrəsinə (E-Nr.) və hazırlanma nömrəsinə (FD-Nr.) cihazın növ tablosundan əldə edə bilərsiniz. Tip lövhəsi modeldən asılı olaraq yerləşir:

- qapının içəri tərəfində.
- Texniki qulluq klapanının içəri tərəfində
- cihazın arxa tərəfində

Cihazınızın məlumatlarını və müştəri xidmətinin telefon nömrəsini tez bir zamanda tapmaq üçün qeyd edə bilərsiniz.

19.2 AQUA-STOP zəmanəti

Aldı-satdı müqaviləsinə əsasən satıcıya qarşı zəmanət iddialarından əlavə, istehsalçı zəmanətdə də aşağıdakı şərtlərlə ziyan üçün xərcləri qarşılıyırıq.

- Bizim Aqua-Stop sisteminin xətası ilə su qəzası baş verərsə biz şəxsi istifadə zədələrini şəxsi istifadəyə yazırıq. Suyun mühafizəsini təmin etmək üçün cihaz elektrik enerjisinə qoşulmalıdır.
- Məsuliyyət zəmanəti cihazın bütün xidmət dövründə etibarlıdır.
- Zəmanət tələbinə görə Aqua-Stop ilə cihaz bizim təlimatımıza əsasən yerləşdirilib və bərkidilib, o, həmçinin peşəkarca quraşdırılmış Aqua-Stop uzatmasını (orijinal hissələr) əhatə edir. Bizim zəmanətimiz kranı birləşdirilmiş Aqua-Stop bağlantısına qədər qüsurlu vəziyyətdə olan təchizat xətləri və ya armaturları əhatə etmir.
- Ümumilikdə Aqua-Stop-a malik cihazları fəaliyyət zamanı yoxlamağa və ya su kranını bağliyaraq onu qorumağa ehtiyac yoxdur. Mənzildə uzun müddət

olmama nəticəsində məsələn, çox həftəlik məzuniyyət zamanı su kranı bağlanmalıdır.

Şəbəkə qoşulma xəttinin uzunluğu 210 sm

¹ Cihaz versiyasından asılı olaraq

20 Texniki məlumatlar

Cihazınıza dair rəqəmləri və məlumatları buradan əldə edə bilərsiniz.

Cihazın hündürlüyü	85,0 sm
Cihazın eni	59,8 sm
Cihazın dərinliyi	59,0 sm
Çəki	68 - 72 kq ¹
Maksimal yüklənmə miqdarı	10 kq
Şəbəkə gərginliyi	220 - 240 V, 50 Hz
⇌ Minimal quraşdırma qoruma qurğusu	10 A
Nominal güc	2300 Vt
Sərf olunan güc	<ul style="list-style-type: none"> ■ Sönülü - vəziyyəti: 0,10 Vt ■ Söndürülməmi ş vəziyyət: 0,50 Vt
Su təzyiqi	<ul style="list-style-type: none"> ■ Minimal: 100 kPa (1 bar) ■ Maksimal: 1000 kPa (10 bar)
Su giriş axını şlanqının uzunluğu	150 sm
Su çıxış axını şlanqının uzunluğu	150 sm

¹ Cihaz versiyasından asılı olaraq



Thank you for buying a Bosch Home Appliance!

Register your new device on MyBosch now and profit directly from:

- Expert tips & tricks for your appliance
- Warranty extension options
- Discounts for accessories & spare-parts
- Digital manual and all appliance data at hand
- Easy access to Bosch Home Appliances Service

Free and easy registration – also on mobile phones:

www.bosch-home.com/welcome



Looking for help? You'll find it here.

Expert advice for your Bosch home appliances, help with problems or a repair from Bosch experts.

Find out everything about the many ways Bosch can support you:

www.bosch-home.com/service

Contact data of all countries are listed in the attached service directory.

Robert Bosch Hausgeräte GmbH

Carl-Wery-Straße 34

81739 München

GERMANY

www.bosch-home.com



9001569343 (001220)

az