

SIEMENS



Çamaşır yıkama kurutma

WD14U561TR

siemens-home.bsh-group.com/welcome

tr Kullanım Kılavuzu ve Kurulum Talimatları

Register
your
product
online

Yeni amařır yıkama kurutma makineniz

Siemens marka bir yıkama kurutma makinesi almaya karar verdiniz.

Lütfen yıkama ve kurutma makinenizin kılavuzunu okumak için birkaç dakika zaman ayırınız.

Siemens markasının kalite beklentilerine cevap verebilmek için fabrikamızdan çıkan her yıkama kurutma makinesi itinayla işlevsellik ve kusursuz durum hususunda kontrol edilmiştir.

Ürünlerimize, aksesuarlara, yedek parçalara ve servislerimize yönelik daha fazla bilgiyi internet sitemiz www.siemens-home.bsh-group.com üzerinden elde edebilir veya Müşteri Hizmetleri merkezimize irtibata geçebilirsiniz.

Farklı modellerin kullanma ve kurma kılavuzunu tarif eder, ilgili bölümlerde farklılara dikkat çekilir.



Yıkama kurutma makinenizi, Kullanım ve Kurulum kılavuzlarını okuduktan sonra çalıştırınız!

AEEE Yönetmeliğine Uygundur

Kullanım Süresi: 10 YIL (Ürünün fonksiyonunu yerine getirebilmesi için gerekli yedek para bulundurma süresi)

Garanti Şartları

- Malın ayıplı olduğunun anlaşılması durumunda tüketicisi, 6502 sayılı Tüketicinin Korunması Hakkında Kanununun 11 inci maddesinde yer alan;
 - **Sözleşmeden dönme**
 - **Şatış bedelinden indirim isteme,**
 - **Ücretsiz onarılmasını isteme,**
 - **Satılanın ayıpsız bir misli ile deęiştirilmesini isteme,**haklarından birini kullanabilir.
- **Tüketicinin bu haklarından ücretsiz onarım hakkını** seçmesi durumunda satıcı; işilik masrafı, deęiştirilen para bedeli ya da başka herhangi bir ad altında hiçbir ücret talep etmeksizin malın onarımını yapmak veya yaptırmakla yükümlüdür. Tüketicisi ücretsiz onarım hakkını üretici veya ithalatıya karşı da kullanılabılır. Satıcı, üretici ve ithalatı tüketicinin bu hakkını kullanmasından müteselsilen sorumludur.
- Tüketicinin, **ücretsiz onarım hakkını** kullanması halinde malın;
 - Garanti süresi içinde tekrar arızalanması,
 - Tamiri için gereken azami sürenin aşılması,
 - Tamirinin mümkün olmadığıın, yetkili servis istasyonu, satıcı, üretici veya ithalatı tarafından bir raporla belirlenmesi durumlarında;**tüketicisi malın bedel iadesini, ayıp oranında bedel indirimini veya imkan varsa malın ayıpsız misli ile deęiştirilmesini** satıcıdan talep edilir. Satıcı, **tüketicinin talebini reddedemez.** Bu talebin yerine getirilmemesi durumunda satıcı, üretici ve ithalatı müteselsilen sorumludur.
- Malın kullanım kılavuzunda yer alan hususlara aykırı kullanılmasından kaynaklanan arızalar garanti kapsamı dışındadır.

- Tüketici, garantiden doğan haklarının kullanılması ile ilgili olarak çıkabilecek uyuşmazlıklarda yerleşim yerinin bulunduğu veya tüketici işleminin yapıldığı yerdeki **Tüketici Hakem Heyetine veya Tüketici Mahkemesine** başvurabilir.

Görüntüleme kuralları

⚠ Uyarı!

Bu sembol kombinasyonu ve işaret sözcüğü muhtemel bir tehlike durumuna işaret etmektedir. Göz ardı edilmesi ölüme veya yaralanmalara sebep olabilir.

Dikkat!

Bu işaret sözcüğü muhtemel bir tehlike durumuna işaret etmektedir. Göz ardı edilmesi durumunda mal ve/veya çevre zararına sebep olabilir.

Uyarı / ipucu

Cihaz kullanımına ilişkin uyarılar / faydalı bilgiler.













1. 2. 3. / a) b) c)

İşlem adımları sayılarla veya rakamlarla gösterilir.

- / -

Listeler bir kutucuk veya bir satırbaşı ile ifade edilir.

İçindekiler

	Kullanım amacı	5		Deterjanlar ve bakım ürünleri . 27	
	Güvenlik talimatları	6		Deterjan tavsiyesi	28
	Çocuklar/insanlar/hayvanlar	6		Programlara genel bakış	29
	Kurulum	7		Seçilebilir program	29
	İşletim	9		Kurutma tablosu	34
	Temizlik/Bakım	11		Kolalama	34
	Çevre korunması	13		Boyama/boyasını çıkarma	34
	Ambalaj/kullanılmış cihaz	13		Program varsayılan ayarları . .	35
	Enerji tasarrufu sağlanması ve			Sıcaklık	35
	kaynakların korunması	13		Sıkma devri	35
	Otomatik kapanma	14		Kalan süre	35
	Konumlandırma ve bağlantı . .	14		wash+dry or dry	36
	Standart aksesuarlar	14		İlave program ayarları	37
	Güvenlik talimatları	15		≡ speed	37
	Kurulum yüzeyi	15		↓ (Ön yıkama)	37
	Platform veya ahşap geçme zemin			👑 (Ek Durulama)	37
	üzerine kurulum	15		👑 (Kolay ütöleme)	37
	Cihazın mutfağa monte edilmesi . .	15		👑 (Ekstra su)	37
	Taşıma civatalarının çıkarılması . .	16		☆ (Hafıza)	37
	Destek çubuklarının çıkartılması . .	17		🌙 (Gece Modu)	38
	Hortum ve kablo uzunlukları	17		Cihazın çalıştırılması	38
	Su girişi	18		Cihazın hazırlanması	38
	Su çıkışı	19		Cihazın açılması/porogram seçilmesi	39
	Hızalanması	20		Seçilen programın ayarlanması	39
	Elektrik bağlantısı	20		Çamaşırların tambura yerleştirilmesi	40
	İlk kez yıkamadan önce	21		Deterjan ve bakım ürününün	
	Taşıma	21		dozajlanması ve eklenmesi	40
	Cihazın öğrenilmesi	23		Programın başlatılması	41
	Cihaz	23		Çocuk kilidi	42
	Kontrol paneli	24		Çamaşır eklenmesi/çıkartılması	42
	Dokunmatik ekran	25		Programın değiştirilmesi	42
	Çamaşır	26		Programın iptal edilmesi	42
	Çamaşırların yıkama için hazırlanması			Program sonu	43
	26		Çamaşırın boşaltılması/cihazın	
	Çamaşırların kurutma için hazırlanması			kapatılması	43
	27		Cihaz ayarları	44
				Otomatik kapanma	44
				Temel ayarlar	44

	Sensörler	45
	Dengesiz yük algılama sistemi	45
	Temizlik ve bakım	45
	Cihaz gövdesi/kontrol paneli	46
	Tambur	46
	Kireç giderme	46
	Deterjan çekmecesi ve yuvası	46
	Boşaltma pompası tıkalı	47
	Sifondaki tahliye hortumu tıkanmış	48
	Su beslemesindeki filtre tıkanmış	48
	Hatalar ve olası çözüm yöntemleri	49
	Acil durum kolu.	49
	Ekran panelindeki bilgiler	50
	Hatalar ve olası çözüm yöntemleri	51
	Satış sonrası servis	55
	Tüketim değerleri	56
	Teknik veriler	57
	Aqua-Stop garantisi	57

Kullanım amacı

- Cihaz, kişisel ve evsel kullanım amacıyla tasarlanmıştır.
- Bu cihazı donma ihtimali olan yerlerde ve/veya dış etkilere açık mekanlarda kurmayınız ve çalıştırmayınız. Eğer kalan su donarsa cihaza zarar verme riski mevcuttur. Hortumlar donarsa kırılabilir veya patlayabilir.
- Bu cihaz sadece, makinede yıkanabilir çamaşırlar ve elle yıkanabilir yünlülerden (çamaşır üzerindeki etikete bakınız) oluşan evsel çamaşırların yıkanması için kullanılabilir. Cihazı, bunun dışında amaçlarla kullanmak kullanım amacının dışına çıkmak sayılır ve yasaktır.
- Bu cihaz sadece, suyla yıkanmış ve tamburlu makinede kurutulmaya uygun (çamaşır üzerindeki etikete bakınız) çamaşırların kurutulması ve havalandırılması için kullanılmalıdır. Cihazı, bunun dışında amaçlarla kullanmak kullanım amacının dışına çıkmak sayılır ve yasaktır.
- Bu cihaz şebeke suyuyla ve piyasada bulunan deterjanlar ile bakım ürünleriyle (çamaşır makinesinde kullanılmaya uygun olan) kullanılmak için tasarlanmıştır.
- Bu cihaz denizden yüksekliği en fazla 4000 metre olan yerlerle kullanılmak üzere tasarlanmıştır.

Cihazı açmadan önce:

Cihaz üzerinde görünür bir hasar olup olmadığını kontrol ediniz. Eğer hasarlı ise cihazı çalıştırmayınız. Bir problem ortaya çıkarsa lütfen yetkili satıcınızla veya müşteri hizmetlerimizle iletişime geçiniz.

Bu cihaz ile birlikte verilen çalıştırma ve kurulum talimatlarını ve diğer tüm bilgileri okuyunuz ve uygulayınız.

Tüm dokümanları sonraki kullanımlar veya ürünü sonradan kullanacak kişiler için saklayınız.

Güvenlik talimatları

Aşağıdaki güvenlik bilgileri ve uyarıları sizi yaralanmalardan korumak ve çevrenizde maddi hasarı önlemek için verilmiştir.

Yine de gereken önlemlerin alınması ve cihazı kurarken, bakımını yaparken, temizlerken ve çalıştırırken gereken özenin gösterilmesi önemlidir.

Çocuklar/insanlar/hayvanlar

Uyarı

Ölüm tehlikesi!

Çocuklar ve cihazın kullanımı ile ilgili riskleri kestiremeyecek olan kişiler kendilerini yaralayabilir veya hayati tehlike içeren bir durumda bulabilirler. Lütfen aşağıdakilere dikkat ediniz:

- Cihaz, kontrol altında oldukları sürece veya cihazın güvenli kullanımı ile ilgili bilgi almaları ve cihazın kullanımı ile ilgili potansiyel riskleri anlamaları halinde 8 yaşın üstündeki çocuklar ve düşük fiziksel, algısal ve zeka kapasitesine sahip kişiler tarafından kullanılabilir.
- Çocuklar cihazla oynamamalıdır.
- Çocukların bu cihazı denetimsiz şekilde temizlemelerine veya bakımını yapmalarına izin vermeyiniz.

- 3 yaşın altındaki çocukları ve hayvanları bu cihazdan uzak tutunuz.
- Çocuklar veya risklerin farkında olmayan kişilerin yakında olması durumunda cihazı gözetimsiz bırakmayınız.

Uyarı

Ölüm tehlikesi!

Çocuklar kendilerini cihazların içerisinde kilitleyebilir ve hayati tehlike altında bulabilirler.

- Cihazı bir kapının arkasında bırakmayınız, çünkü bu cihazın kapağını engelleyebilir veya tamamen açılmasını engelleyebilir.
- Bir cihaz kullanım ömrünün sonuna geldiğinde, şebeke kablosunu atmadan **önce** şebeke fişini prizden çekiniz ve cihazın kapağındaki kilidi imha ediniz.

Uyarı

Boğulma tehlikesi!

Eğer paket/plastik film veya paket parçaları ile oynamalarına izin verilirse çocuklar bunların içinde sıkışabilir veya kafalarını sokabilir ve boğulabilirler. Paketi, plastik filmi ve paketleme parçalarını çocuklardan uzak tutunuz.

⚠ Uyarı**Zehirlenme tehlikesi!**

Deterjanlar ve bakım ürünleri yutulmaları durumunda zehirlenmeye neden olabilir. Bunların yanlışlıkla yutulması durumunda doktora başvurunuz. Deterjan ve bakım ürünlerini çocukların ulaşamayacağı yerlerde muhafaza ediniz.

⚠ Uyarı**Göz/cilt tahrişi!**

Deterjanlar veya bakım ürünleri ile temas edilmesi göz/deride tahrişe neden olabilir. Deterjanın veya bakım ürününün gözlerinize veya cildinize temas etmesi halinde bol suyla durulayınız. Deterjan ve bakım ürünlerini çocukların ulaşamayacağı yerlerde muhafaza ediniz.

Kurulum**⚠ Uyarı****Elektrik çarpması/yangın/ maddi hasar/cihaz hasar riski!**

Cihaz doğru bir şekilde kurulmazsa tehlikeli durumlara neden olabilir.

Aşağıdakilere dikkat ediniz:

- Güç prizinizdeki şebeke voltajı cihaz üzerindeki nominal voltaja eşit olmalıdır (tanımlama plakası). Bağlı olan yükler ve gereken sigorta koruması tanımlama plakasında gösterilmiştir.

- Cihaz, zamanlayıcı gibi harici bir açma/kapama aygıtıyla donatılmamalı veya bir yardımcı tarafından düzenli olarak açılıp kapanan bir devreye bağlanmamalıdır.
- Şebeke fişi ve koruyucu kontak soketi birbirine uygun olmalı ve topraklama sistemi doğru bir şekilde monte edilmelidir.
- Tesisatın yeterli kesit alanı olmalıdır.
- Şebeke fişi her zaman serbestçe erişilebilir olmalıdır. Bu mümkün değilse ilgili güvenlik yönetmeliklerine uygunluk adına kalıcı tesisata, elektrik kurulumu direktiflerine uygun bir anahtar (çok kutuplu ayırma) monte edilmelidir.
- Eğer bir artık akım devre kesici kullanılıyorsa sadece aşağıdaki işaret bulunani kullanınız: . Bu işaretin bulunması, geçerli tüm düzenlemeleri karşıladığından emin olmanın tek yoludur.

⚠ Uyarı

**Elektrik çarpması/yangın/
maddi hasar/cihaz hasar riski!**

Eğer cihazın şebeke kablosu değiştirilmişse veya hasar görmüşse, bu elektrik çarpmasına, kısa devreye veya aşırı ısınma nedeniyle yangına neden olabilir.

Şebeke kablosu bükülmemeli, ezilmemeli veya değiştirilmemelidir ve herhangi bir ısı kaynağı ile temas etmemelidir.

⚠ Uyarı

**Yangın/maddi hasar/cihaz
hasar riski!**

Uzatma kablolarının veya çoklu prizlerin kullanılması aşırı ısınma veya kısa devre nedeniyle yangına sebep olabilir.

Cihazı doğrudan uygun şekilde kurulmuş topraklanmış bir prize bağlayınız. Uzatma kabloları, çoklu prizler veya çok yönlü kaplinler kullanmayınız.

⚠ Uyarı

**Yaralanma/maddi hasar/cihaz
hasar riski!**

- Çalışırken cihaz titreşebilir veya hareket edebilir, potansiyel olarak yaralanma veya maddi hasara sebep olabilir. Cihazı temiz, düz ve tek parça bir yüzey üzerine koyunuz ve bir su terazisi kullanarak ayaktaki vidalar ile hizalayınız.

- Kaldırmak veya taşımak için cihazın dışarı çıkan herhangi bir parçasını kullanırsanız (örn. cihazın kapağı), bu parçalar kırılabilir ve yaralanmaya neden olabilir. Cihazı taşımak için cihazın dışarı çıkan parçalarını kullanmayınız.

⚠ Uyarı

Yaralanma tehlikesi!

- Cihaz çok ağırdır. Kaldırılması yaralanmaya neden olabilir. Cihazı kendi başınıza kaldırmayınız.
- Cihaz ellerinizi kesebileceğiniz keskin kenarlara sahiptir. Cihazı keskin kenarlarından tutmayınız. Kaldırmak için koruyucu eldiven kullanınız.
- Eğer hortumlar ve şebeke kabloları doğru şekilde döşenmezse, takılarak düşmeye ve yaralanmalara neden olabilir. Hortumları ve kabloları takılma riski oluşturmayacak şekilde döşeyiniz.

Dikkat!**Maddi hasar/cihaz hasarı**

- Eğer su basıncı çok yüksek veya çok düşükse, cihaz doğru çalışmayabilir ve bu maddi hasar veya cihaz hasarı ile sonuçlanabilir. Su besleme tesisatındaki su basıncının en az 100 kPa (1 bar) olduğundan ve 1000 kPa (10 bar) değerini geçmediğinden emin olunuz.
- Su hortumları değiştirilir veya hasar görürse, bu maddi hasara veya cihaz hasarına neden olabilir. Su hortumları bükülmemeli, ezilmemeli, değiştirilmemeli veya hasar görmemelidir.
- Su beslemesinin başka marka hortumlar kullanılarak yapılması maddi hasara veya cihaz hasarına neden olabilir. Sadece cihaz ile birlikte verilen veya orijinal yedek parça hortumları kullanınız.

- Cihaz taşıma için taşıma kilitleme cihazları ile sabitlenir. Eğer taşıma kilitleme cihazları cihaz çalışmadan önce çıkarılmıyorsa, bu cihazda hasara neden olabilir. Cihazı ilk kez kullanmadan önce tüm taşıma kilitleme cihazlarının çıkarılması çok önemlidir. Bu taşıma kilit cihazlarını ayrı bir yerde saklayınız. Cihazın taşıma sırasında hasar görmemesini sağlamak için eğer cihaz taşınacaksa, bu taşıma kilit cihazlarının yeniden takılması önemlidir.

İşletim**⚠ Uyarı****Patlama/yangın riski!**

Solvent, yağ, parafin, parafin çıkarıcı, boya, gres veya leke çıkarıcı ile temas eden çamaşırlar makinede kurutulduklarında alev alabilir ve hatta cihazın patlamasına neden olabilir. Lütfen aşağıdakilere dikkat ediniz:

- Makinede kurutmadan önce çamaşırları derinlemesine ılık su ile durulayınız.
- Çamaşırlar ilk olarak yıkanmamışsa bunları kurutmak üzere makineye koymayınız.
- Çamaşırları temizlemek için endüstriyel temizlik maddeleri kullanılmışsa cihazı kullanmayınız.

Uyarı

Patlama/yangın riski!

- Leke çıkarıcı/temizleme solventi gibi solvent içeren temizlik malzemeleri ile ön işlem yapılan çamaşırlar, tamburda patlamaya neden olabilir. Makinede yıkamadan önce çamaşırları bol su ile durulayınız.
- Kurutma devam ederken bazı cisimler alev alabilir veya cihazın yanmasına veya patlamasına neden olabilir. Çamaşırların ceplerindeki çakmak ve kibritleri çıkarınız.
- Eğer cihaz çevresindeki havada kömür tozu veya ince toz varsa, bu bir patlamaya neden olabilir. Çalışma sırasında cihaz çevresindeki alanın temiz tutulduğundan emin olunuz.

Uyarı

Yangın/maddi hasar/cihaz hasar riski!

Kurutma çevrimi tamamlanmadan önce program sona erdirilirse, bu çamaşırın yeterince soğumasını engelleyebilir ve çamaşırın ateşlenmesine veya malzeme hasarına veya cihazın hasar görmesine neden olabilir.

- Kurutma çevriminin son kısmında, tamburdaki çamaşır ısıtılmaz (soğutma çevrimi). Bu değişmeyeceği bir sıcaklıkta kalmasını sağlamak içindir.

- Kurutma çevrimi bitmeden önce siz tüm parçaları tamburdan çıkarana ve bunları yayana kadar cihazı kapatmayınız (ısıyı yok etmek için).

Uyarı

Zehirlenme tehlikesi!

Solvent içeren temizlik maddeleri zehirli duman çıkarabilir, örn. temizlik solventi. Solvent içeren temizlik malzemeleri kullanmayınız.

Uyarı

Yaralanma tehlikesi!

- Açıkken cihazın kapağı üzerine ağırlığınızı verirsiniz veya otursanız, cihaz devriliş yaralanmaya neden olabilir. Kapağı açıkken ağırlığınızı cihaz üzerine vermeyiniz.
- Cihaz üzerine tırmanırsanız, tezgahı kırılabilir ve yaralanmaya neden olabilir. Cihazın üzerine çıkmayınız.
- Halen dönerken tambura dokunmanız halinde, ellerinizde yaralanma riski oluşur. Tamburun dönmesi tamamen durana kadar bekleyiniz.

⚠ Uyarı**Haşlanma tehlikesi!**

Yüksek sıcaklıklarda yıkarken, sıcak deterjanlı su ile temas etmeniz durumunda (örn. deterjanlı suyu bir lavaboya boşaltırken) haşlanma tehlikeniz vardır. Sıcak deterjanlı suya elinizi sokmayınız.

⚠ Uyarı**Göz/cilt tahrişi!**

Cihaz çalışırken deterjan çekmecesi açılmışsa deterjan ve bakım ürünü dışarı fıskırabilir. Deterjanın veya bakım ürününün gözlerinize veya cildinize temas etmesi halinde bol suyla durulayınız. Bunları yanlışlıkla yutmanız durumunda doktora başvurunuz.

Dikkat!**Maddi hasar/cihaz hasarı**

- Eğer cihaz içerisindeki çamaşır miktarı maksimum yük kapasitesinin üzerine çıkarsa, doğru şekilde çalışmayabilir veya bu maddi hasara veya cihazın hasar görmesine neden olabilir. Maksimum kuru çamaşır kapasitesinin üzerine çıkmayınız. Programların her biri için maksimum yük kapasitesine uyduğunuzdan emin olunuz.

- Köpük ve sünger cihazda kurutulursa deforme olabilir veya eriyebilir. Köpük veya sünger içeren çamaşırları cihazda kurutmayınız.
- Eğer cihaza yanlış miktarda deterjan veya temizleme maddesi koyarsanız, bu maddi hasara veya cihazın hasar görmesine neden olabilir. Deterjanları/bakım ürünlerini/temizlik maddelerini ve yumuşatıcıları üreticisinin talimatlarına uygun şekilde kullanınız.

Temizlik/Bakım**⚠ Uyarı****Ölüm tehlikesi!**

Cihaz elektrik gücü ile çalışır. Elektrikli parçalara dokunulması durumunda elektrik çarpması tehlikesi vardır. Lütfen aşağıdakilere dikkat ediniz:

- Cihazı kapatınız. Cihazın fişini prizden çıkarınız (fişi çekiniz).
- Elektrik fişini asla ıslak ellerle tutmayınız.
- Şebeke kablosu prizden çıkarılırken her zaman şebeke kablosunu değil prizi tutunuz, aksi takdirde şebeke kablosu hasar görebilir.
- Cihazda veya özelliklerinde teknik değişiklikler yapmayınız.

- Cihaz üzerinde onarımlar veya diğer çalışmalar sadece müşteri hizmetleri veya bir elektrik teknisyeni tarafından gerçekleştirilmelidir. Bu şebeke kablosunun değiştirilmesi için de geçerlidir (gerektiğinde).
- Yedek şebeke kabloları müşteri hizmetlerinden sipariş edilebilir.

⚠ Uyarı

Zehirlenme tehlikesi!

Solvent içeren temizlik maddeleri zehirli duman çıkarabilir, örn. temizlik solventi. Solvent içeren temizlik malzemeleri kullanmayınız.

⚠ Uyarı

Elektrik çarpması/maddi hasar/cihaz hasar riski!

Eğer cihaz içerisine nem girerse bu kısa devre yapmasına neden olabilir. Cihazınızı temizlemek için basınçlı bir yıkama cihazı, buharlı temizleyici, hortum veya püskürtme tabancası kullanmayınız.

⚠ Uyarı

Yaralanma/maddi hasar/cihaz hasar riski!

Farklı markalarda yedek parça ve aksesuarların kullanılması tehlikelidir ve yaralanma, maddi hasar veya cihazın hasar görmesi ile sonuçlanabilir. Güvenlik nedenlerinden dolayı, sadece orijinal parça ve aksesuar kullanınız.

Dikkat!

Maddi hasar/cihaz hasarı

Temizleme maddeleri ve çamaşır ön işlem maddeleri (örn. leke çıkarıcılar, ön yıkama spreyleri vb.) cihazın dış yüzeyine temas ederse cihaza zarar verebilirler. Lütfen aşağıdakilere dikkat ediniz:

- Bu maddelerin cihaz yüzeylerine temas etmesine izin vermeyiniz.
- Cihazı sadece su ve yumuşak nemli bir bezle temizleyiniz.
- Deterjan, sprej veya diğer artıkları hemen temizleyiniz.



Çevre koruması

Ambalaj/kullanılmış cihaz

AEEE Yönetmeliğine Uyum ve Atık Ürünün Elden Çıkarılması

Ambalaj malzemesini çevre kurallarına uygun şekilde imha ediniz.



Bu ürün T.C. Çevre ve Şehircilik Bakanlığı tarafından yayımlanan "Atık Elektrikli ve Elektronik Eşyaların Kontrolü Yönetmeliği"nde belirtilen zararlı ve yasaklı maddeleri içermez. AEEE yönetmeliğine uygundur. Bu ürün, geri dönüşümlü ve tekrar kullanılabilir nitelikteki yüksek kaliteli parça ve malzemelerden üretilmiştir. Bu nedenle, ürünü, hizmet ömrünün sonunda evsel veya diğer atıklarla birlikte atmayın. Elektrikli ve elektronik cihazların geri dönüşümü için bir toplama noktasına götürün. Bu toplama noktalarını bölgenizdeki yerel yönetime sorun. Kullanılmış ürünleri geri kazanıma vererek çevrenin ve doğal kaynakların korunmasına yardımcı olun. Ürünü atmadan önce çocukların güvenliği için elektrik fişini kesin ve kilit mekanizmasını kırarak çalışmaz duruma getirin.

Enerji tasarrufu sağlanması ve kaynakların korunması

Bu talimatlara uygun hareket ederseniz cihazınız daha az elektrik ve su kullanacaktır.

Düşük sıcaklıklı ve uzun yıkama süreli programlar seçiniz ve maksimum dolum miktarı kapasitesini kullanınız
→ Sayfa 29.

- Enerji ve su tüketimi en verimli seviyede.

Ekonomik program ayarlarını kullanınız.

- Program ayarlarından belirli bir programı seçtiğinizde, beklenen tüketim değeri ekranda gösterilir.

Çamaşırların kirlenme derecesine uygun miktarda → Sayfa 28 deterjan ekleyiniz.

- Hafif ve normal kirlenme için daha az miktarda deterjan yeterli olacaktır. Deterjan üreticisinin miktar önerisine uyunuz.

Hafif ve normal kirli çamaşırlar için yıkama sıcaklığını düşürünüz.

- Düşük sıcaklıklarda cihaz daha az enerji tüketir. Hafif ve normal kirlerde, bakım etiketinde belirtilenden daha az miktarda deterjan da yeterli olacaktır.

Sonrasında çamaşırları tamburlu kurutucuda kurutmak istiyorsanız maksimum sıkma devrini ayarlayınız.

- Çamaşırlar ne kadar kuruyorsa kurutma programının süresi de o kadar kısalmış ve bu da enerji tüketimini azaltır. Sıkma devri ne kadar yüksekse çamaşırlarda kalan nem de kadar az olur ve sıkma işlemi daha gürültülü şekilde gerçekleştirilir.

Çamaşırları ön yıkama olmadan yıkayınız.

tr Konumlandırma ve bağlantı

- Ön yıkama ile yıkama yapmak program süresini uzatarak enerji ve su tüketimini yükseltir.

Cihazda sürekli bir otomatik dolum miktarı ayarlama fonksiyonu mevcuttur.

- Kumaş tipine ve dolum miktarı kapasitesine bağlı olarak, sürekli otomatik dolum miktarı ayarlama fonksiyonu ile su tüketimi ve program süresi optimum seviyeye ayarlanır.

Otomatik kapanma

Cihaz uzunca bir süre (yakl. 5 dakika) çalıştırılmazsa, (cihazın içerisindeki su seviyesine bağlı olarak) program başlatılmadan önce veya program bittikten sonra cihaz otomatik olarak kapanır. Cihazı açmak için ① güç tuşuna tekrar basınız.

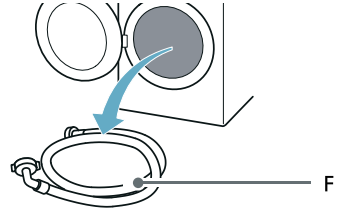
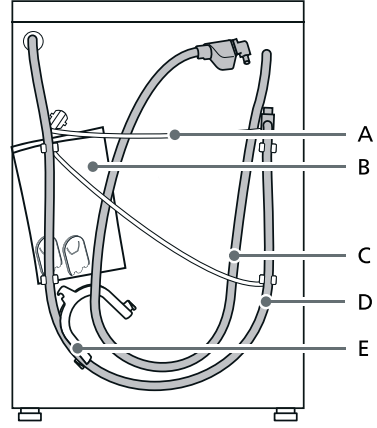

Konumlandırma ve bağlantı

Standart aksesuarlar

Bilgi: Cihazın taşıma esnasında zarar görüp görmediğini kontrol ediniz. Asla zarar görmüş bir cihazı kullanmayınız. Herhangi bir şikayetiniz olduğunda cihazı satın aldığınız bayiye veya müşteri hizmetlerine başvurunuz.

- A Elektrik kablosu
 - B Çanta:
 - Kurulum ve çalıştırma talimatları
 - Müşteri Hizmetleri adres rehberi*
 - Garanti*
 - Kurulum ve işletim talimatları için ek sayfa*
 - Taşıma desteklerini çıkardıktan sonra açık kalan kısımlar için kapatma kapakları
 - Home Connect Kurulum Kılavuzları*
 - C AquaStop modellerinde su giriş hortumu
 - D Su tahliye hortumu
 - E Su tahliye hortumunu sabitleme dirseği*
 - F Standart/Aqua-Secure modellerinde soğuk su giriş hortumu
- * Modele bağlı olarak

Ayrıca, su tahliye hortumunu bir sifona bağlamak için bir hortum kelepçesi (24 - 40 mm çapında, yetkili satıcılardan temin edilebilir) gereklidir.

Yardımcı araç

- Hizalama için su terazisi
- Şu anahtarları kullanınız:
 - Taşıma desteklerini gevşetmek için WAF 13 ve
 - Cihaz ayaklarını hizalamak için WAF 17

Güvenlik talimatları

Uyarı

Yaralanma tehlikesi!

- Cihaz çok ağırdır.
- Cihazı kaldırırken/taşırken dikkat ediniz.
- Cihaz eğer çıkıntılı parçalardan (örn. cihaz kapağı) kaldırılmışsa parçalar kırılabilir ve yaralanmalara neden olabilir.
- Cihazı, çıkıntılı parçalarla kaldırmayınız.
- Eğer hortum ve elektrik kabloları doğru biçimde yerleştirilmemişse takılıp düşme ve yaralanma riski mevcuttur.
- Kabloları ve hortumları, takılıp düşme riski olmayacak biçimde yerleştiriniz.

Dikkat!

Cihaz hasar görebilir

Donmuş hortumlar yırtılabilir/patlayabilir. Cihazı donmaya maruz kalabileceği yerlere veya açık havadaki mekanlara monte etmeyiniz.

Dikkat!

Su hasarı

Su besleme hortumu ve tahliye hortumu için bağlantı noktalarında yüksek su basıncı mevcuttur. Sızıntıları ve su hasarlarını engellemek için bu bölümdeki talimatlara uymalısınız.

Bilgiler

- Burada listelenen güvenlik bilgilerinin yanı sıra, yerel su ve elektrik sağlayıcısının da özel talimatları olabilir.
- Şüphenez varsa cihazı bir uzmana bağlatınız.

Kurulum yüzeyi

Bilgi: Cihazın oda içinde hareket etmesinin engellenmesi için alet stabil biçimde dengelenmelidir.

- Kurulum yeri kaymamalı ve düz olmalıdır.
- Yumuşak zeminler/zemin kaplamaları uygun değildir.

Platform veya ahşap geçme zemin üzerine kurulum

Dikkat!

Cihaz hasar görebilir

Cihaz, sıkma sırasında "gezinebilir" ve tabandan yana yatabilir/devrilebilir. Cihazın ayakları, tutma braketleri ile sabitlenmelidir. Sipariş no. WMZ 2200, WX 975600, CZ 110600, Z 7080X0.

Bilgi: Ahşap kirişli zeminlerde cihazı aşağıdaki yerlere yerleştiriniz:

- Mümkünse bir köşeye,
- Zemine sıkıca vidalanmış suya dayanıklı bir lata üzerine (min. 30 mm kalınlığında).

Cihazın mutfığa monte edilmesi

Uyarı

Ölüm tehlikesi!

Hareketli parçalara dokunulması durumunda elektrik çarpması tehlikesi vardır. Cihazın kapağını çıkarmayınız.

Bilgiler

- 60 cm'lik bir boşluk genişliği gereklidir.
- Cihazı sadece yanlardaki dolaplara; güvenli biçimde sabitlenmiş, sürekli bir tablanın altına monte ediniz.

Taşıma civatalarının çıkarılması

Dikkat!

Cihaz hasar görebilir

- Cihaz, taşıma kilitleri kullanılarak taşıma için güvenceye alınmıştır. Taşıma kilitleri çıkarılmazsa, cihaz çalıştırıldığında zarar görebilir. Cihazı ilk defa kullanmadan önce, tüm taşıma kilitlerini çıkardığınızdan emin olunuz. Kilitleri güvenli bir yerde tutunuz.
- Daha sonraki bir tarihte cihazın taşınması durumunda taşıma hasarı oluşmasını engellemek için bu taşıma kilitlerinin taşıma öncesinde yeniden cihaza takılması gereklidir.

Bilgi: Vidaları ve kovanları güvenli bir yerde tutunuz.

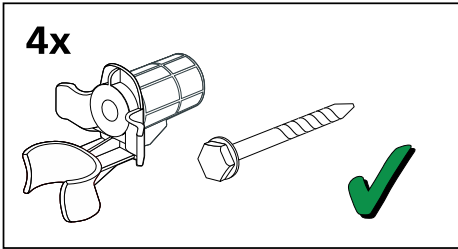

1. Hortumları tutuculardan çıkarınız.

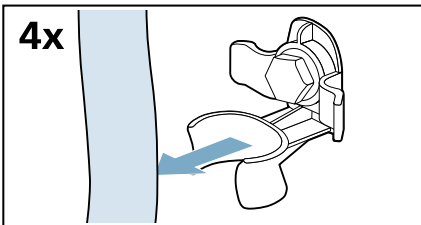

2. Dört taşıma destek vidasının tümünü gevşetiniz ve çıkarınız.

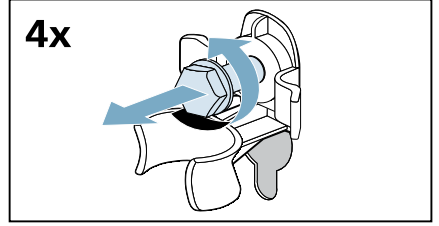

- a) Elektrik kablosunu tutuculardan çıkarınız.

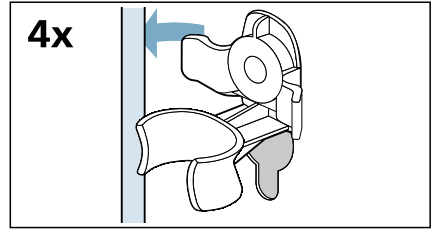

- b) Kovanları çıkarınız.

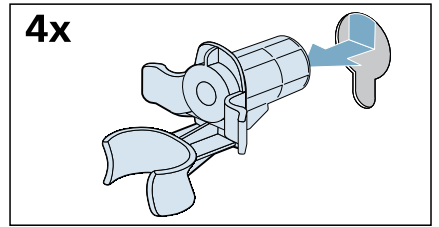

3. Kapakları yerine oturtunuz.

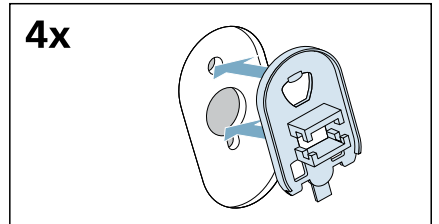

4. Takılan kancaların üzerine bastırarak kapakları tam olarak yerlerine kilitleyiniz.

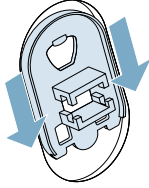
4x

Destek çubuklarının çıkartılması

1. Dikey taşıma çubuklarındaki tüm vidaları sökünüz ve çıkartınız.

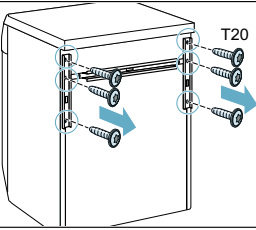
6x

2. Taşıma çubuklarını çıkartınız.

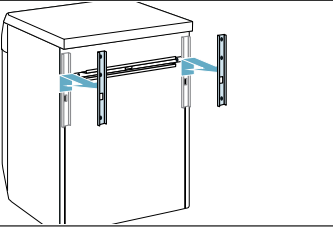
2x

3. Yatay taşıma çubuğundaki vidaları sökünüz ve çıkartınız.

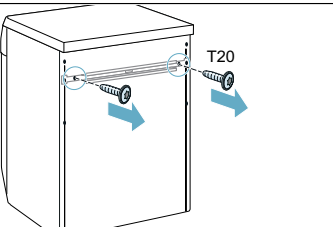
2x

4. Taşıma çubuğunu çıkartınız.

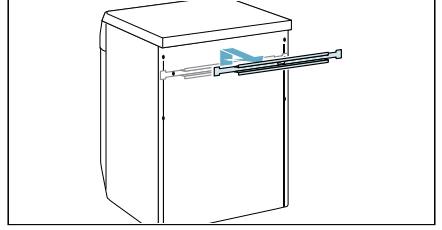

Hortum ve kablo uzunlukları

Sol tarafta bağlantı

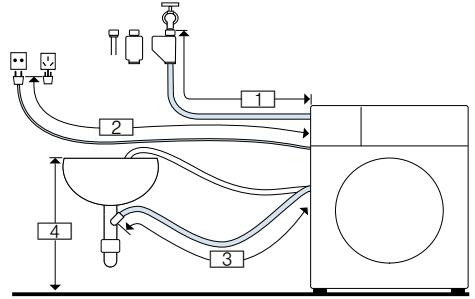

- 1 ~ 105 cm
2 ~ 150 cm
3 ~ 95 cm
4 60 cm ~ 100 cm

veya

Sağ tarafta bağlantı

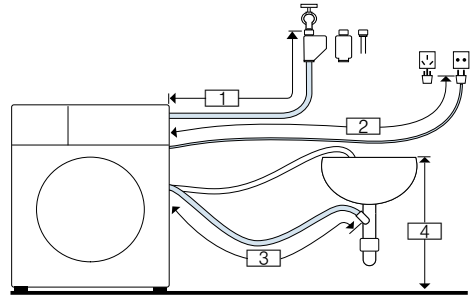

- 1 ~ 60 cm
2 ~ 195 cm
3 ~ 140 cm
4 60 cm ~ 100 cm

Yararlı bilgi: Aşağıdakiler yetkili satıcılardan/müşteri hizmetlerinden temin edilebilir:

- Aqua-Stop uzatması veya soğuk su besleme hortumu (yakl. 2,50 m); sipariş no. WZ10131
- Daha uzun bir besleme hortumu (yakl. 2,20 m), standart model için.

Su girişi

⚠ Uyarı **Ölüm tehlikesi!**

Hareketli parçalara dokunulması durumunda elektrik çarpması tehlikesi vardır.

Aqua-Stop emniyet valfini* suya daldırmayınız (bir elektrik valfi içerir).

* Modele bağlı olarak

Cihazı bağlarken aşağıdakilere dikkat ediniz:

Bilgiler

- Cihazı sadece soğuk şebeke suyu ile çalıştırınız.
- Cihazı, basınçsız bir sıcak su kazanının musluk bataryasına bağlamayınız.
- Kullanılmış bir giriş hortumu kullanmayınız. Sadece cihazla birlikte verilen veya yetkili bir satıcıdan satın alınan giriş hortumunu kullanınız.
- Su giriş hortumunu bükmeyiniz, ezmeyiniz veya kesmeyiniz (aksi durumda dayanıklılığı artık garanti edilemez).
- Vida bağlantılarını sadece elle sıkınız. Vida bağlantıları, bir aletle (pense) çok fazla sıkılırsa yiv zarar görebilir.

Su şebekesinde optimum su basıncı

En az 100 kPa (1 bar)

Maksimum 1000 kPa (10 bar)

Musluk açıldığında su akışı en az 8 l/ dak'dır.

Su basıncı bundan daha yüksekse, bir basınç düşürme valfi takılmalıdır.

Bağlantı

1. Su besleme hortumunu su musluğuna ($\frac{3}{4}$ " = 26,4 mm) ve cihaza bağlayınız:

– Model: **Standart**

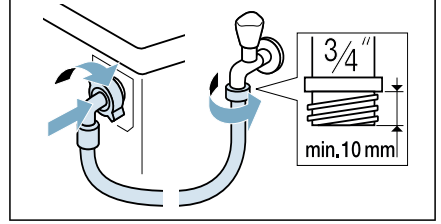

– Model: **Aqua-Secure**

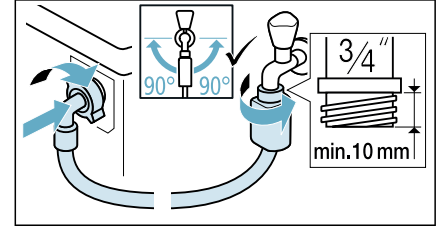

– Model: **Aqua-Stop**

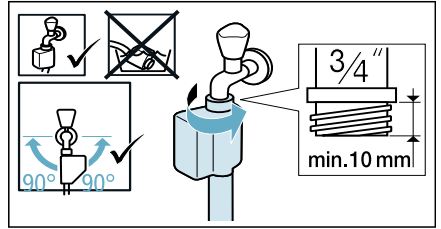

Yararlı bilgi: Ayrıca su besleme hortumu ile musluk arasına (modele bağlı olarak) bir harici su filtresi bağlayınız. Bu filtre su içindeki pislik partiküllerini filtreler.

Kontaminantların giderilmesi için su filtresi düzenli aralıklarla temizlenmelidir. Bu sayede tıkanmalar önlenir. Su filtresinin kendi kurulum ve temizlik talimatları için ayrıca bkz. →.

2. Su musluğunu dikkatlice açınız, bağlantı noktalarında sızıntı olup olmadığını kontrol ediniz. Vida bağlantısı şebeke suyu basıncı altındadır.

Su çıkışı

⚠ Uyarı

Haşlanma tehlikesi!

Yüksek sıcaklıklarda yıkıyorsanız sıcak su ile temas etmeniz durumunda (örn. sıcak suyu bir lavaboya boşaltırken) haşlanma tehlikesi vardır. Sıcak suya dokunmayınız.

Dikkat!

Su hasarı

Su pompalanırken, tahliye hortumu su basıncı altındadır ve lavabodan veya bağlantı noktasından kayarak çıkabilir. Tahliye hortumunu, kaymayacak şekilde sabitleyiniz.

Dikkat!

Cihazın/çamaşırının zarar görmesi

Tahliye hortumunun uç kısmı, boşaltılan suyun içerisine girerse su makinenin içerisine geri çekilebilir ve bu, cihaza/çamaşırlara zarar verebilir.

Aşağıdakilerden emin olunuz:

- Tapa, lavabodan boşalmayı engellemiyor.
- Tahliye hortumunun uç kısmı, boşaltılan suyun içine girmiyor.
- Su yeterince hızlı şekilde boşaltılıyor.

Bilgi: Tahliye hortumunu bükmeyiniz veya uzunlamasına germeyiniz.

Bağlantı

■ Bir sifona boşaltma

Bağlantı noktasının, 24 - 40 mm çapında bir hortum kelepçesi (yetkili satıcılardan temin edilebilir) kullanılarak sabitlenmesi gerekir.

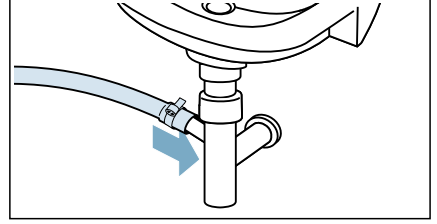

■ Bir lavaboya boşaltma

Tahliye hortumunu, kaymayacak şekilde sabitleyiniz. Dirsek satış sonrası servisten temin edilebilir:

Özel parça numarası 00655300

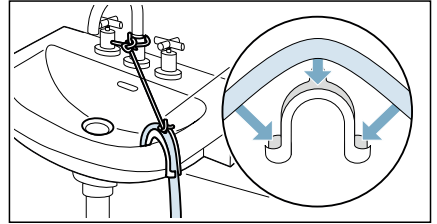

■ Kauçuk bağlantılı bir plastik boruya veya bir tahliye ızgarasına boşaltma

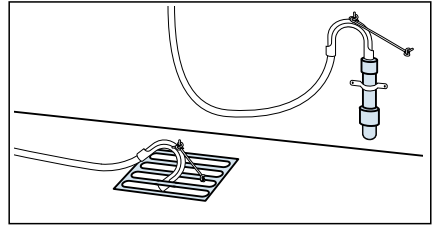

Bilgi: Plastik boru standart aksesuar değildir, yetkili satıcılardan temin edilebilir.

Hizalanması

Bir su terazisi kullanarak cihazı eşit düzeye getiriniz.

Hatalı hizalama yüksek gürültüye, titremelere ve "gezinmeye" neden olabilir.

1. Bir anahtar kullanarak kilitleme somunlarını saat yönünde döndürerek gevşetiniz.

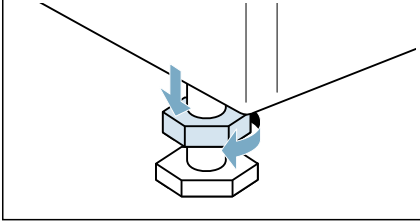

2. Bir su terazisi ile cihazın hizasını kontrol ediniz ve gerekiyorsa düzeltiniz. Cihazın ayaklarını döndürerek yüksekliği değiştiriniz. Cihazın dört ayağı da zemine iyice yerleştirilmelidir.

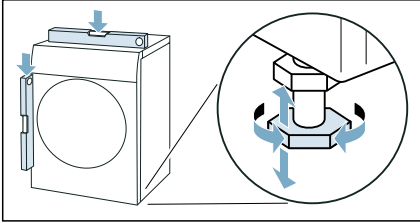

3. Kilitleme somununu gövdeye doğru sıkınız. Bunu yaparken ayağı sıkıca tutunuz ve yüksekliğini ayarlamayınız. Dört cihaz ayağındaki kilitleme somunu da gövdeye sıkıca vidalanmalıdır.

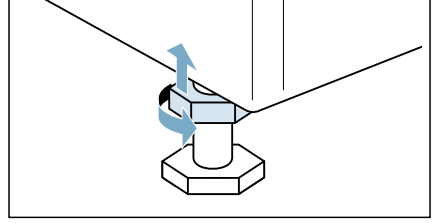

Elektrik bağlantısı

⚠ Uyarı **Ölüm tehlikesi!**

Hareketli parçalara dokunulması durumunda elektrik çarpması tehlikesi vardır.

- Elektrik fişine asla ıslak ellerle dokunmayınız veya fişi tutmayınız.
- Elektrik fişini fişinden tutarak çıkarınız ve asla kablosundan tutarak çıkarmayınız; bu, fişe zarar verebilir.

Aşağıdaki bilgileri inceleyiniz ve bunları sağlayınız:

Bilgiler

- Şebeke voltajı ile cihaz üzerinde (anma değeri plakası) belirtilen voltajın aynı olmasını. Bağlanmış yük ile gerekli sigorta anma değeri plakası üzerinde belirtilmiştir.
- Cihazın sadece düzgün takılmış bir topraklı priz ile bir alternatif akıma bağlanmasını.
- Elektrik fişinin prize tam oturmuş olmasını.
- Topraklama sisteminin düzgün şekilde kurulmuş olmasını.

- Elektrik kablosunun sadece yetkili bir elektrisyen tarafından değiştirilmesini (gerekliyorsa). Yeni elektrik kablosu satış sonrası servisten temin edilebilir.
- Birden fazla priz/bağlantı veya uzatma kablosu kullanılmamasını.
- Bir topraklama kaçağı devre kesicisi kullanılıyorsa sadece  sembolüne sahip devre kesicilerin kullanılmasını. Yürürlükteki yasalarla uyumluluğu sadece bu sembol garantiler.
- Elektrik fişine istenildiğinde ulaşılabilmesini.
- Elektrik kablosunun bükülmüş, ezilmiş, değiştirilmiş, kesilmiş olmamasını veya ısı kaynakları ile temas halinde olmamasını.

İlk kez yıkamadan önce

Cihaz fabrikadan çıkmadan önce kapsamlı biçimde incelenmiştir. Kalan test suyunu boşaltmak için **Tambur bakım** programını ilk defa çamaşır **olmadan** çalıştırınız.

Bilgi:

- Cihaz kurulmuş ve düzgün bağlanmış olmalıdır.
→ "Konumlandırma ve bağlantı", Sayfa 14
- Asla zarar görmüş bir cihazı çalıştırmayınız.

1. Fişi prize takınız.
2. Su musluğunu açınız.
3. Gösterge lambası yanana kadar ① düğmesine basınız ve sonra düğmeyi bırakınız. Cihaz açılır.
4. Kapağı kapatınız. Hiçbir çamaşır koymayınız.
5. **Tambur bakım 90 °C** programını seçiniz.
6. Deterjan çekmecesini açınız.
7. **II** gözüne yaklaşık olarak 1 litre su dökünüz.
8. Hafif kirlere için üreticinin talimatlarına göre **II** gözüne standart deterjan ekleyiniz.

Bilgi: Aşırı köpüklenmeyi önlemek için, önerilen deterjan miktarının yalnızca yarısını kullanınız. Yünlüleri veya hafif deterjanları kullanmayınız.

9. Deterjan çekmecesini kapatınız.
10.  seçeneğini seçiniz.
11. Program sona erdiğinde, gösterge lambası sönene kadar ① butonuna basınız ve ardından butonu bırakınız.

Cihazınız artık kullanıma hazırdır.

Taşıma

örn. evi taşırken

Hazırlık aşaması:

1. Su musluğunu kapatınız.
2. Giriş hortumundaki su basıncını düşürünüz: → Sayfa 48
3. Kalan suyu boşaltınız. → Sayfa 47
4. Cihazın fişini çekiniz.
5. Hortumları çıkarınız.
6. Gözleri boşaltınız.
→ "Deterjan çekmecesini ve yuvası", Sayfa 46

Taşıma kilitlerinin takılması:

1. Kapakları çıkarınız ve güvenli bir yerde tutunuz.

Bilgi: Gerekiyorsa bir tornavida kullanınız.

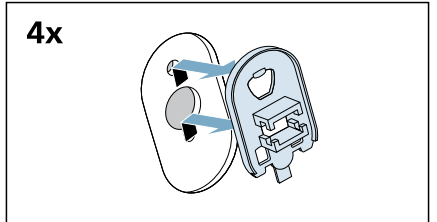
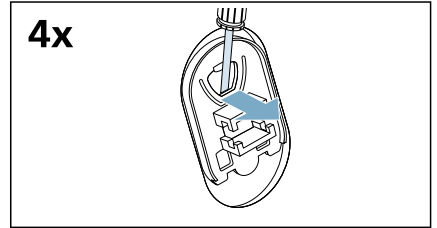

tr Konumlandırma ve bağlantı

2. Dört kovanın tümünü takınız.

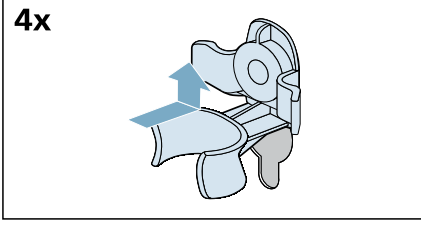

a) Elektrik kablosunu güvenli bir şekilde tutuculara sabitleyiniz.

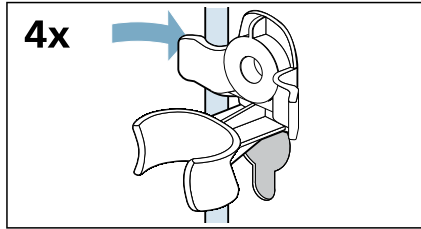

b) Vidaları takınız ve sıkınız.

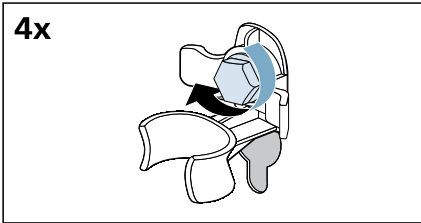

c) Hortumları güvenli şekilde tutuculara sabitleyiniz.

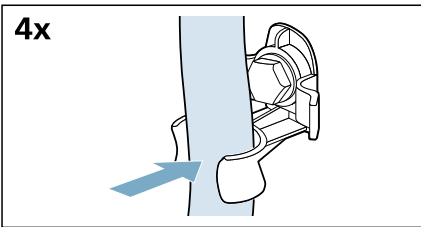

Cihazı yeniden açmadan önce:

Bilgiler

- Destek çubuklarının sökülmesi **zorunludur.**
→ Sayfa 17
- Taşıma civatalarının sökülmesi **zorunludur.**
→ "Taşıma civatalarının çıkarılması", Sayfa 16
- II gözüne yakl. 1 litre su ilave ediniz, **Boşaltma** programını seçerek başlatınız.
Bu sayede bir sonraki çamaşır yıkama işleminde deterjanın kullanılmadan doğrudan çıkış borusuna akması önlenmiş olur.

Cihazın öğrenilmesi

Cihaz

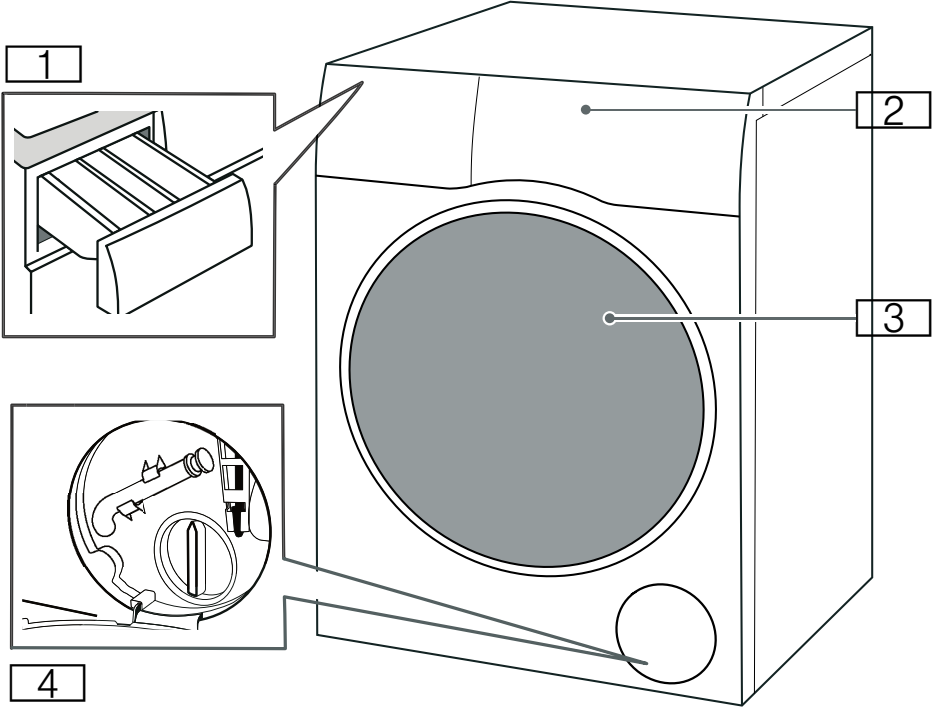

- 1 Deterjan çekmecesini
- 2 Kumanda paneli
- 3 Yükleme kapağı
- 4 Servis kapağı

Kontrol paneli

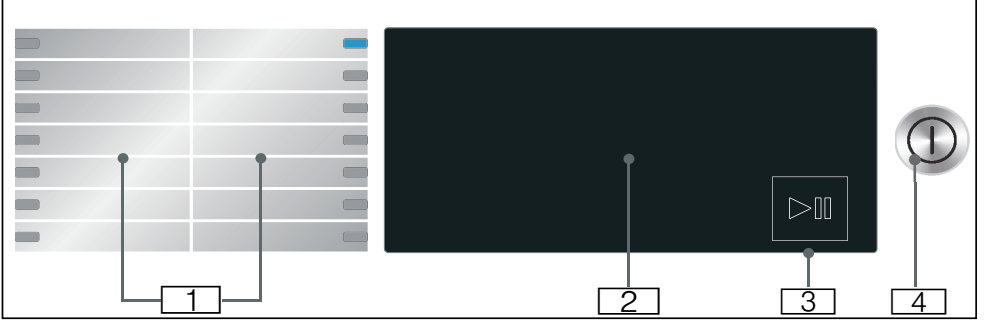

- 1 Seçilebilir programlar.
- 2 Dokunmatik ekran
- 3 Başlat/Beklet tuşu
Programı başlatmak, duraklatmak (örneğin yıkamayı duraklatmak) ve iptal etmek için ▷|| düğmesine dokununuz.
- 4 Güç düğmesi
Cihazı açmak/kapatmak için Ⓛ düğmesine basınız.

Dokunmatik ekran

Program varsayılan ayarları

90°	1400	+	kg
60°	1200		
40°	800		
30°	600		
20°	400		
*	0		
		wash dry	
		dry	

Ekran	Ayar	Tanım
✱ - 90°	Sıcaklık	°C cinsinden belirlenebilen sıcaklık ✱ = soğuk
⊗, 400-1400*	Sıkma devri	Dev./dk. cinsinden sıkma devri (dakikada devir) ⊗ = Sıkma yok
2:30*	Programın kalan süresi	Programın kalan süresi s:dak (saat:dakika) cinsinden program seçimine bağlıdır
0,5 - 24 saat	"Kalan süre" saat	Program ... h (h = saat) sonra sona erer
10.0* kg/6.0* kg	Yıkama/Kurutma için maksimum dolum miktarı	kg cinsinden tavsiye edilen dolum miktarı
wash+dry/dry (kurutma)*	Kurutmalı cihaz çalışma modu	Yıkama artı kurutma veya sadece kurutma programı
⊞+/⊞/⊞*	Kurutma hedefi	Farklı kurutma seviyeleri için üç kurutma modu; kurutma evresi seçildikten sonra seçilebilir.

* Seçilen modele ve programa bağlı olarak.

İlave program ayarları

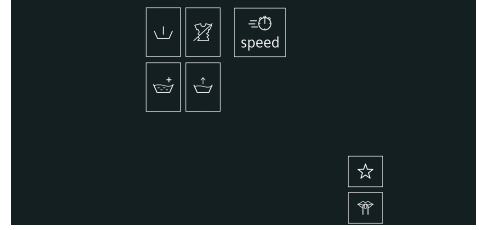

Ekran	Ayar
↓	(Ön yıkama)
🗑️	(Ek Durulama)
🧺	(Kolay ütölme)
🚰	(Ekstra su)
⚙️	speed
☆	(Hafıza)
🌙	(Gece Modu)

→ "İlave program ayarları", Sayfa 37

Program ilerlemesi (program sırası) için durum göstergeleri

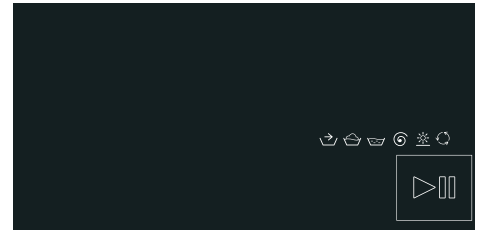

Ekran	Ayar
▶️	Başlat/Beklet düğmesi
👉	Ön işlem
🚰	Yıkama
🗑️	Durulama
⚙️	Sıkma/Boşaltma
✱	Kurutma
🔄	Kırıksıklık önleyici
End	Program sonu



Çamaşır

Çamaşırın yıkama için hazırlanması

Çamaşırın ve cihazın korunması

Dikkat!

Cihaz/kumaş hasarı

Yabancı nesnelere (örn. madeni paralar, ataçlar, iğneler, çiviler) yıkamaya veya makine parçalarına zarar verebilir.

Aşağıdaki talimatlar çamaşırınızı hazırlarken dikkate alınmalıdır:

- Tüm deterjanları, temizleme yardımcılarını, bakım ürünlerini ve temizleme maddelerini dozajlarken her zaman üreticinin talimatlarına uyunuz.
- Maksimum yükü aşmayınız. Aşırı doldurma yıkama sonuçlarını olumsuz yönde etkileyecektir.
- Çamaşırın ön işleme tabi tutulması için (örn. kir çıkarıcı, ön yıkama spreyleri vb.) gereken deterjanlar ve temizleme maddelerini makine yüzeyinden uzak tutunuz. Nemli bir bez kullanarak tüm sprey kalıntılarını ve diğer kalıntıları veya damlaları hemen siliniz.
- Tüm cepleri boşaltınız. Tüm yabancı nesnelere çıkarınız.
- Metal parçaları çıkarınız (ataç vb.).
- Pantolonlar, trikolar ve örülmüş tekstil ürünleri, örn. örgü çamaşır, tişörtler ve sweatshirtler ters çevrilmelidir.
- Balenli sütyenlerin makinede yıkanıp yıkanamayacağı kontrol edilmelidir.
- Hassas çamaşırınızı çamaşır filesi veya çamaşır çantası içerisinde yıkayınız (külotlu çoraplar, balenli sütyenler vb.).
- Fermuarları, ve düğmeleri kapatınız.
- Cep ve yakalardaki tozları fırçayla temizleyiniz.
- Perde kornişlerini çıkarınız veya file ya da çanta içine koyunuz.

Çamaşırın ayrılması

Çamaşırınızı bakım talimatlarına ve bakım etiketi üzerindeki üretici bilgilerine göre sınıflandırınız:

- Elyaf/kumaş tipi
- Renk
- **Bilgi:** Çamaşırın rengi bozulabilir. Beyaz ve renkli çamaşırınızı ayrı olarak yıkayınız. Yeni renkli çamaşırınızı ilk yıkamada ayrı olarak yıkayınız.
- Kirlilik
- Aynı derecede kirli olan çamaşırınızı birlikte yıkayınız. Kirlenme düzeyleri hakkında bazı örnekleri bölümünde bulunabilirsiniz.
 - **Az:** Ön işlem uygulamanızı gerektirmez, gerekirse  **speed** ayarını seçiniz.
 - **Normal**
 - **Ağır:** Daha az çamaşır yükleyiniz, ilk olarak ön işlem uygulamanızı veya çamaşırınızı suda bekletmenizi gerektirir.
 - **Lekeler:** Lekeleri yeniye çıkarınız/ön işleme tabi tutunuz. İlk olarak lekeyi sabunlu suya batırınız; çitilemeyiniz. Ardından çamaşırınızı uygun programda yıkayınız. İnatçı veya kurumuş lekeler bazen ancak birkaç yıkamadan sonra çıkar.
- Bakım etiketleri üzerindeki semboller



Normal yıkama işlemi için uygun;

örn. Pamuklular programı



Hassas yıkama işlemi gereklidir;

örn. Sentetikler programı



Son derece hassas yıkama işlemi gereklidir;

örn. Narin/lpek programı



Elde yıkama için uygundur;

örn. Yünlüler Elde  programı





Makinede yıkamayınız.

Çamaşırların kurutma için hazırlanması

Bilgi: Dengeli bir kurutma sonucu elde etmek için çamaşırları aşağıdaki özelliklerine göre ayırınız:

- Kumaşın türü
- Bakım etiketleri üzerindeki bakım sembolleri.

Sadece üzerinde "dryer-proof" (makinede kurutulabilir) ibaresi olan veya aşağıdaki bakım sembollerini taşıyan çamaşırları kurutunuz:

-  : Seçebilirsiniz
Pamuklular + dry (kurutma)
-  : Seçebilirsiniz
Mix + dry (kurutma)

Aşağıdaki tekstil ürünleri kurutulamaz:

-  = "Kurutma yapmayınız" bakım sembolü
- Hassas çamaşırlar (ipek, sentetik perdeler).
- Sünger plastik veya benzeri malzeme içeren tekstil ürünleri.
- Leke çıkartıcı, petrol eteri, tiner gibi alev alabilen sıvılar ile işlenmiş tekstil ürünleri. Patlama tehlikesi!
- Saç spreyi veya benzeri maddeler içeren tekstil ürünleri.

Bilgiler

- Elde yıkanan tekstil ürünleri kurutulmadan önce uygun sıkma devriyle sıkılmalıdır.
- Kurutma işleminden önce en uygun devirde sıkma yapınız. Pamuklular için en az 1000 rpm sıkma devri, hafif ütü gerektiren tekstil ürünleri için en az 800 rpm sıkma devri tavsiye edilir.
- Çamaşırları kurutmanın hemen ardından ütölemeyiniz. Kalan nemin dengeli şekilde dağılmasını sağlamak için öncesinde çamaşırların serilmesi tavsiye edilir.

Deterjanlar ve bakım ürünleri

Doğru deterjanları ve bakım ürünlerini seçerek ve kullanarak cihazınızı ve çamaşırlarınızı koruyabilirsiniz. Cihazınız için uygun lan tüm deterjanları ve bakım ürünlerini kullanabilirsiniz.

Bilgi: Cihazınızı güvenli şekilde kullandığınızdan emin olmak için lütfen güvenlik bilgilerini → Sayfa 6 okuyunuz.

Üreticinin kullanım ve dozaj talimatlarını ambalaj üzerinde bulabilirsiniz.

Bilgiler

- Sadece kendiliğinden akışkan yapıda olan sıvı deterjanlar kullanınız
- Farklı sıvı deterjanları karıştırmayınız
- Deterjanı yumuşatıcı ile karıştırmayınız
- Bir üst katman oluşturan veya yoğun pıhtılaşma yapan ürünleri kullanmayınız
- Solvent, kostik malzemeler veya uçucu maddeler içeren (örneğin beyazlatıcılar) ürünleri kullanmayınız.
- Tuz paslanmaz çeliğe zarar verebileceğinden boyaları az miktarda kullanınız
- Cihazda ağartıcı madde kullanmayınız

Deterjan tavsiyesi

Bu bilgiler, çamaşırlarınız için doğru deterjanı seçmenizde size yardımcı olmak amacıyla sunulmuştur.

Kumaşlar	Deterjan	Program	Sıcaklık
Pamuk veya ketenden üretilmiş, ısıya dayanıklı beyaz kumaşlar	Optik beyazlatıcı içeren standart deterjan	Pamuklu	Soğuktan 90°C sıcaklığa kadar
Pamuk veya ketenden üretilmiş renkli kumaşlar	Beyazlatıcı veya optik beyazlatıcı içermeyen, renkli çamaşırlar için deterjan	Pamuklu	Soğuktan 60°C sıcaklığa kadar
Bakımı kolay kumaşlardan veya sentetik malzemelerden yapılmış renkli kumaşlar	Optik beyazlatıcı içermeyen, hassas/renkli çamaşırlar için deterjan	Sentetikler	Soğuktan 60°C sıcaklığa kadar
İpek veya viskoz malzemeden üretilen hassas kumaşlar	Hassas	Hassas/İpek	Soğuktan 40°C sıcaklığa kadar
Yünlüler	Yünlüler için deterjan	Yünlüler	Soğuktan 40°C sıcaklığa kadar



Yararlı bilgi: Evsel kullanıma uygun deterjanlar, bakım ürünleri ve temizleme maddeleri ile ilgili ayrıntılı bilgi edinmek için www.cleanright.eu adresini ziyaret edebilirsiniz.

Programlara genel bakış















Seçilebilir program

Program/Çamaşır tipi	Seçenekler/Bilgiler
Programın adı Programın ne olduğu ve hangi kumaşlarda kullanıma uygun olduğu ile ilgili kısa bir açıklama.	Yıkama için maks. dolun miktarı/ Kurutma için maks. dolun miktarı kg cinsinden maks. dolun miktarı modele ve programa bağı olarak °C cinsinden seçilebilir sıcaklık* dev./dk. cinsinden seçilebilir sıkma devri* mümkün olan ilave program ayarları* mümkün olan kurutma ayarı* yumuşatıcı*
Pamuklular Pamuk veya ketenden yapılmış ısıya dayanıklı kumaşlar, sağlam kumaşlar.	10.0 (5,0**) kg/6,0 kg ❄ - 90 °C 400 - 1400 dev./dk. ⚙ speed, 🏠 (Ekstra su), 🌀 (Kolay ütöleme), 🛑 (Ek Durulama), ⏸ (Ön yıkama), ☆ (Hafıza), 🌙 (Gece Modu) wash+dry ✓ (📦+ ✓, 📦 ✓, 📦 ✓) dry (kurutma) ✓ (📦+ ✓, 📦 ✓, 📦 ✓) mümkün*
Eko 40-60 Normal kirli pamuklu, keten ve karışık kumaş tekstilleri yıkamak ve hemen bir dolapta saklamak, kurutmak için uygundur.	10.0 kg/6,0 kg - 400 - 1400 dev./dk. 🏠 (Ekstra su), 🌀 (Kolay ütöleme), 🛑 (Ek Durulama), ⏸ (Ön yıkama), ☆ (Hafıza), 🌙 (Gece Modu) wash+dry ✓ (📦+ ✓, 📦 ✓, 📦 ✓) dry (kurutma) ✓ (📦+ ✓, 📦 ✓, 📦 ✓) mümkün
Bilgiler <ul style="list-style-type: none"> ■ 40°C 📦 ile 60°C 📦 arasındaki çamaşır sembolüne göre yıkanabilen tekstiller aynı devirde birlikte yıkanabilir. ■ Yıkama performansı, yasal standartlar tarafından tanımlanan mümkün olan en yüksek yıkama performansı sınıfına uygundur. Mümkün olan en iyi yıkama performansı ile en uygun enerji verimliliğine ulaşmak için yıkama sıcaklığı yük kapasitesine göre otomatik olarak ayarlanır ve değiştirilemez. ■ Yıkama ve kurutma programı Eko 40-60 programı seçilerek ve wash+dry etkinleştirilerek yürütülebilir. 	
* Modele ve programa bağı olarak. ** ⚙ speed ilave program ayarı ile daha düşük dolun miktarı.	

Program/Çamaşır tipi	Seçenekler/Bilgiler
Sentetikler Sentetik malzemelerden veya karışık kumaşlardan oluşan çamaşırlar.	4,0 kg/2,5 kg ❄ - 60 °C 400 - 1400 dev./dk. ⏪ speed, ⏩ (Ekstra su), 🌀 (Kolay ütüleme), 🛏 (Ek Durulama), ⏴ (Ön yıkama), ☆ (Hafıza), 🌙 (Gece Modu) wash+dry ✓ (📦+ ✓, 📦 ✓, 🛏-) dry (kurutma) ✓ (📦+ ✓, 📦 ✓, 🛏-) mümkün*
Mix Pamuklulardan ve sentetik kumaşlardan oluşan karma dolum miktarı.	4,0 kg/2,5 kg ❄ - 60 °C 400 - 1400 dev./dk. ⏪ speed, ⏩ (Ekstra su), 🌀 (Kolay ütüleme), 🛏 (Ek Durulama), ⏴ (Ön yıkama), ☆ (Hafıza), 🌙 (Gece Modu) wash+dry ✓ (📦+ ✓, 📦 ✓, 🛏 ✓) dry (kurutma) ✓ (📦+ ✓, 📦 ✓, 🛏 ✓) mümkün*
Narin/İpek Örneğin ipek, saten, sentetik elyaftan yapılmış hassas, yıkanabilir kumaşlar veya karışık kumaşlar (örneğin ipek bluzlar, ipek eşarp).	2,0 kg/- ❄ - 40 °C ⌚ - 800 dev./dk. ⏩ (Ekstra su), 🌀 (Kolay ütüleme), 🛏 (Ek Durulama), ⏴ (Ön yıkama), ☆ (Hafıza), 🌙 (Gece Modu) wash+dry - dry (kurutma) - mümkün*
Yünlüler Elde 🧶 Yünlü olan veya yün içeren, elle veya makineyle yıkanabilen kumaşlar; çamaşırların çekmesini önlemek için özellikle hassas yıkama programı, program sırasında daha uzun aralar vardır (bunlar esnasında çamaşırlar suda dinlenir). Bilgi: Kurutmanın ardından giysilerin çekmesini önlemek için hala az miktarda su bulunan giysileri lütfen program sona erdikten sonra en kısa sürede bir yere sererek kurutmak üzere kuru-tucudan çıkartınız.	2,0 kg/1,0 kg ❄ - 40 °C ⌚ - 800 dev./dk. ☆ (Hafıza), 🌙 (Gece Modu) wash+dry ✓ (📦+ -, 📦-, 🛏 ✓) dry (kurutma) ✓ (📦+ -, 📦-, 🛏 ✓) mümkün*
* Modele ve programa bağlı olarak. ** ⏪ speed ilave program ayarı ile daha düşük dolum miktarı.	

Program/Çamaşır tipi	Seçenekler/Bilgiler
Tambur bakım Tambur hijyeni veya tüy giderme için özel program. Hiçbir çamaşır koymayınız. 90°C = Antibakteriyel program. 40°C = Antibakteriyel program; özel tambur temizleme deterjanı kullanılabilir. ✳ = Antibakteriyel program değil, tekedeki saç veya tüyleri gidermek için. Tambur bakım programı göstergesi yanıp sönüyorsa, uzun süredir 60°C veya daha yüksek sıcaklıklarda hiçbir program çalıştırmadınız demektir.	0,0 kg/- ✳, 40°C, 90°C 1200 dev./dk. ☆ (Hafıza), ☞ (Gece Modu) wash+dry - dry (kurutma) - mümkün değil*
Bilgiler <ul style="list-style-type: none"> Tambur bakım bilgi sinyalinin açılıp/kapanması. Deterjan dozajlaması yaparken her zaman üreticinin talimatlarına uyunuz. 	
Sıkma/Boşaltma Seçilebilir sıkma devirli ve ardından boşaltmalı tek sıkma programı. Boşaltma programını seçmek için sıkma devrini  değerine ayarlayınız.	-/- - ⌀ - 1400 dev./dk. ✳ (Kolay ütöleme), ☆ (Hafıza) wash+dry ✓ (☑✓, ☑✓, ☑✓) dry (kurutma) - mümkün değil*
Durulama Sonradan sıkma döngüsüyle durulama için.	-/- - ⌀ - 1400 dev./dk. ☞ (Ekstra su), ✳ (Kolay ütöleme), ☞ (Ek Durulama), ☆ (Hafıza) wash+dry ✓ (☑✓, ☑✓, ☑✓) dry (kurutma) - mümkün*
* Modele ve programa bağlı olarak. **  speed ilave program ayarı ile daha düşük dolum miktarı.	

Program/Çamaşır tipi	Seçenekler/Bilgiler
Outdoor Plus Membran kaplama ile su geçirmez olan ve hava koşullarına karşı koruma sağlayan giysilerin veya su geçirmez kumaşların yıkanması için yıkama döngüsünü takip eden su geçirmezlik sağlama	2,0 kg/1,0 kg ❄ - 40 °C 400 - 800 dev./dk. 🏠 (Ekstra su), 🏠 (Ek Durulama), ☆ (Hafıza), 🌙 (Gece Modu)
Bilgiler <ul style="list-style-type: none"> ■ Makinede yıkamaya uygun özel deterjanlar kullanınız; üreticinin talimatlarına uygun olarak doğru dozajda deterjanı II bölümüne ekleyiniz. ■ Uygun miktarda su geçirmezlik maddesini (maks. 170 ml) ❄ gözüne ekleyiniz. ■ Çamaşıra yumuşatıcı uygulanmamış olmalıdır. ■ Yıkamadan önce deterjan çekmecesini iyice temizleyiniz. ■ Yıkamadan önce fermuarı indirmeniz ve iç katmanı ters yüz etmeniz tavsiye edilir. 	wash+dry ✓ (🏠+, 🏠✓, 🏠-) dry (kurutma) ✓ (🏠+, 🏠✓, 🏠-)
	mümkün değil*
Gömlek/Bluz Pamuk, keten, sentetik elyaf veya karışık kumaşlardan yapılan ve ütü gerektirmeyen gömlekler veya bluzlar.	2,0 kg/2,0 kg ❄ - 60 °C 400 - 800 dev./dk. 🏠 (Ekstra su), 🏠 (Kolay ütüleme), 🏠 (Ek Durulama), 🏠 (Ön yıkama), ☆ (Hafıza), 🌙 (Gece Modu)
	wash+dry ✓ (🏠+, 🏠✓, 🏠✓) dry (kurutma) ✓ (🏠+, 🏠✓, 🏠✓)
	mümkün*
smartFinish 🏠 Koku giderme ve kırışıklık azaltma programı, sık yıkanması gerekmeyen yünlü veya keten giysiler, takımlar, vb. için uygundur.	-/1,0 kg - - ☆ (Hafıza), 🌙 (Gece Modu)
Bilgiler <ul style="list-style-type: none"> ■ Program sona erdikten sonra giysilerin 3-5 dakika süresince havalandırıldıkları bir ortama asılması tavsiye edilir. Yenileme programının sürekli olarak kullanıldığı durumlarda, cihazdaki kokunun giderilmesi için her yenileme programı döngüsünden sonra bir de yıkama döngüsünün çalıştırılması tavsiye edilir. ■ Bu programda deterjan eklenemez. 	wash+dry - dry (kurutma) ✓ (🏠+, 🏠-, 🏠-)
	mümkün değil*
* Modele ve programa bağlı olarak. ** 🏠 = 🏠 speed ilave program ayarı ile daha düşük dolum miktarı.	

Program/Çamaşır tipi	Seçenekler/Bilgiler
<p>myTime</p> <p>Karışık kumaşlar; pamuklu ve sentetikten üretilmiş olan az kirli çamaşırlar için.</p> <p>Programın süresi her defasında yeniden belirlenebilir. Maksimum program süresi yıkama için 60 dakika ve kurutma için 120 dakikadır ve 10 dakikalık dilimler halinde kısaltılabilir.</p> <p>Bilgiler</p> <ul style="list-style-type: none"> ■  (Ek Durulama) ilave program ayarıyla programın süresini arttırınız. ■ Varsayılan → (Kalan süre) programı ayarı bu program için seçilemez. ■ Bu programı kurutma için kullandığınızda, deterjan eklenmez. 	<p>2,0 kg/6,0 kg</p> <p> - 40 °C</p> <p>400 - 1200 dev./dk.</p> <p> (Ekstra su),  (Kolay ütüleme),  (Ek Durulama),  (Hafıza),  (Gece Modu)</p> <p>wash+dry -</p> <p>dry (kurutma) ✓ (, , )</p> <p>mümkün*</p>
<p>Süper kısa 15'/Wash & Dry 60'</p> <p>Pamuk, keten, sentetik veya karışık kumaşlardan yapılmış olan, az miktarda ve hafif kirli giysiler için. Yıkama için yakl. 15 dak. Kurutma fonksiyonu seçildiyse, bunun ardından ilave olarak yakl. 45 dakika kurutma işlemi uygulanır.</p> <p>Bilgi: Varsayılan program Süper kısa 15'. wash+dry düğmesine dokunarak Wash & Dry 60' programına geçebilirsiniz.</p>	<p>2,0 kg/1,0 kg</p> <p> - 40 °C</p> <p>400 - 1200 dev./dk.</p> <p> (Hafıza),  (Gece Modu)</p> <p>wash+dry ✓ (, , )</p> <p>dry (kurutma) -</p> <p>mümkün*</p>
<p>* Modele ve programa bağlı olarak.</p> <p>**  speed ilave program ayarı ile daha düşük dolum miktarı.</p>	

Kurutma tablosu

Önerilen kurutma programı	Kurutma dolum miktarı (kg)	Tahmini kurutma süresi (dak.)		
		☁ (Ütü kuruluğu)	☒ (Dolap kuruluğu)	☒+ (Dolap kuruluğu+)
Pamuklular + dry (kurutma)	1,0-2,0	40-50	50-70	65-90
	2,0-4,0	50-75	70-95	90-135
	4,0-6,0	75-90	95-120	135-160
Mix + dry (kurutma)	0,5-1,5	30-40	35-60	45-80
	1,5-2,5	40-60	60-90	80-110
Outdoor Plus + dry (kurutma)	1,0	-	120	-

i Kurutma süresi sadece referans olması amacıyla verilmiştir. Yıkama + kurutma programı için, toplam program süresi hesaplanırken yıkama süresi eklenmelidir.
i Yukarıda listelenen süre bir referans değeridir; gerçek kurutma etkisi giysi türüne, giysi ağırlığına, dehidrasyon derecesine ve ortam sıcaklığına göre değişebilir.
i Dengeli bir kurutma etkisi elde etmek için ağır ve hafif giysileri ayırmanız önerilir. Örneğin kurutulacak kalın havluları ve gömleklere ayırınız.
i Büyük veya ağır giysileri kurutmak için ☒+ (Dolap kuruluğu+) önerilir.
i Kurutmanın ardından giysilerin katlanmasını azaltmak için kurutmaya az miktarda giysinin koyulması önerilir.
i Yukarıda belirtilmemiş olan program kurutma süresi için lütfen panel göstergesine bakınız.

Kolalama

Bilgi: Çamaşıra yumuşatıcı uygulanmamış olmalıdır.

1. Cihazı açınız.
2. **Durulama** programını seçiniz.
3. ☒ bölgesine üreticinin talimatlarında belirttiği miktarda kola ekleyiniz (gerekirse önce bölmeyi temizleyiniz).
4. ▷☒ tuşuna dokununuz.

Boyama/boyasını çıkarma

Boya sadece normal evsel uygulama miktarında kullanılmalıdır. Tuz, paslanmaz çeliğe zarar verebilir. Her zaman boya üreticisinin talimatlarına uyunuz.

Giysileri beyazlatmak için cihazı **kullanmayınız.**

P+ Program varsayılan ayarları

Seçilen programlar için varsayılan ayarları değiştirebilirsiniz. Ayarlar, seçilen program çalışırken bile değiştirilebilir. Etkileri programın ne kadar ilerlemiş olduğuna göre değişir.



Sıcaklık

Programın hangi aşamada olduğuna bağlı olarak ısı ayarını program öncesinde ve program sonrasında istediğiniz sıcaklığı ekrandan ayarlayarak yapabilirsiniz.

Ayarlanabilen maksimum ısı seçilen programa bağlıdır.

Sıkma devri

Programın hangi aşamada olduğuna bağlı olarak sıkma devrini (rpm olarak; devir/dakika) programdan önce ve program sırasında istediğiniz devri ekrandan ayarlayarak değiştirebilirsiniz.

Ayarı : ="Sıkma yok". Sadece su boşaltılır.

Çamaşırlar program biter bitmez cihazdan alınmayacaksa, çamaşırların kırışmasını engellemek için "Sıkma yok" seçeneğini seçebilirsiniz.

Ayarlanabilecek maksimum hız, modele ve seçilen programa bağlı olarak değişir.

Kalan süre

Programı başlatmadan önce, programın ne zaman sonra erdirilmesini istediğinizi 0,5 saatlik kademeler halinde en fazla 24 saat olmak üzere önceden seçebilirsiniz (zamanında bitirme) (h = saat).

Bunu yapmak için:

1. Bir program seçiniz (**myTime** programı hariç). Seçilen program için program süresi gösterilir, örneğin **2:30** (saat:dakika).
2. İsteddiğiniz saat sayısı görüntülenene kadar **+** tuşuna birden çok defa basınız.

Bilgi: Ayarlanan değer **+** tuşuna bastığınızda artar ve **-** tuşuna bastığınızda azalır.

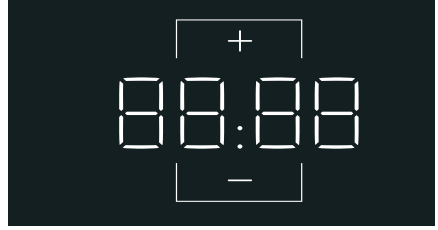

3. tuşuna basınız. Program başlar. Seçilen saat sayısı (örn. **8 saat**) gösterge panelinde görüntülenir ve program başlayıncaya kadar geri sayım yapılır. Daha sonra program süresi görüntülenir.

Bilgi: Program çalışırken programın uzunluğu otomatik olarak ayarlanır. Varsayılan program ayarlarında veya ilave program ayarlarında yapılan değişiklikler de program süresini değiştirebilir.

Programı başlattıktan sonra

(zamanında bitirme seçilmişse ve program henüz başlatılmamışsa), seçtiğiniz saat sayısını aşağıdaki şekilde değiştirebilirsiniz:

1. ▷⏏ tuşuna basınız.
2. Saat sayısını değiştirmek için + veya - tuşuna basınız.
3. ▷⏏ tuşuna basınız.

wash+dry or dry

Öncelikle çamaşırları tambura yerleştirmeniz ve yıkama programını seçmeniz gerekir. Ardından **wash+dry** veya **dry (kurutma)** düğmelerine basılarak kurutma fonksiyonu devreye sokulabilir. Kesintisi modu olmadan yıkama ve kurutma, **wash+dry** düğmesine basılarak gerçekleştirilebilir. Yıkama olmadan sadece kurutma yapılan programlar için ekrandaki **dry (kurutma)** düğmesine basınız.

Bilgi: (Opsiyonel kurutma fonksiyonu olan) bir program seçildiğinde, **wash+dry**, **dry (kurutma)** düğmeleri ekranda yarı yanmış olarak görüntülenir. Seçim yapıldıktan sonra ekrandaki ışık tümüyle yanar. Sadece kurutma fonksiyonu için tasarlanmış olan programlarda ekranda **wash+dry** ışığı yanmaz.

wash+dry veya **dry (kurutma)** seçildikten sonra, **☒+** (**Dolap kuruluğu+**)/**☒** (**Dolap kuruluğu**)/**☒** (**Ütü kuruluğu**) kurutma seviyelerinden biri ekranda varsayılan olarak gösterilir, bu seviye bilgisini gerektiği gibi değiştirebilirsiniz*.

- **☒** (**Dolap kuruluğu**): Tek katmanlı kumaşlar için. Giysiler katlanabilir veya bir dolaba asılabilir.

* Bazı kurutma programlarında farklı kurutma seviyeleri mevcut değildir.

- **☒+** (**Dolap kuruluğu+**): Kalın, çok katmanlı giysi parçalarından oluşan ve daha uzun kurutulması gereken kumaşlar için. Giysiler katlanabilir veya bir dolaba asılabilir. **☒** (**Dolap kuruluğu**) değerinden daha kuru çamaşırlar.
- **☒** (**Ütü kuruluğu**): Kurutmanın ardından nemli kalması gereken ve ütüleme veya asma için uygun olan, normal, tek katmanlı çamaşırlar.



Bilgiler

- Dengeli bir kurutma sonucu elde etmek için, kurutmadan önce çamaşırları ayırınız.
- Kurutma için belirlenen maksimum dolum miktarlarını aşmayınız.
- Uygun bir kurutma sonucunun elde edilmesi amacıyla, kurutmalı yıkama programları için otomatik olarak maksimum sıkma devri seçilir.

P+ İlave program ayarları

Bilgi: Mümkün olan ilave program ayarlarını genel bakış altında bulabilirsiniz; bunlar modele göre farklılık gösterir.

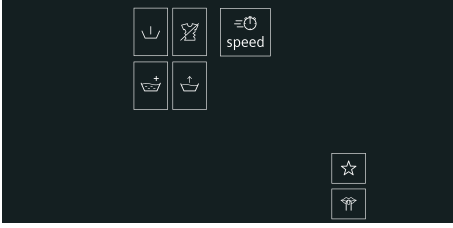

İlave program ayarları seçerek çamaşırlarınız için daha uygun bir yıkama/kurutma işlemi gerçekleştirebilirsiniz.

Ayarlar, programın ilerlemesine bağlı olarak seçilebilir veya seçim kaldırılabilir.

Düğme gösterge ışığı, bir ayar etkinleştirildiğinde yanar.

Ayarlar, cihaz kapatıldıktan sonra muhafaza edilmez.

≡⌚ speed

Normal performans ile tutarlı bir yıkama/kurutma sonucu elde ederek daha kısa sürede yıkama/kurutma.

Bu ilave program ayarını etkinleştirmek veya devre dışı bırakmak için ≡⌚ **speed** düğmesine dokununuz.

Bilgi: ≡⌚ **speed** ilave program ayarı etkin olduğunda, yıkama için maksimum dolum miktarı azalır ve kurutma işlemi için ekstra su gerekir.

⏸ (Ön yıkama)

Çok kirli çamaşırlar için ön yıkama.

Etkinleştirmek veya devre dışı bırakmak için ⏸ (**Ön yıkama**) düğmesine dokununuz.

Bilgi: I ve II gözüne deterjan koyunuz.

⏸+ (Ek Durulama)

Programa bağlı ilave durulama döngüsü; özellikle hassas ciltler ve/veya çok yumuşak su olan bölgeler için daha uzun program süresi.

⏸ (Kolay ütüleme)

Devamında bir silkme işleminin yapıldığı ve sıkma devrinin düşürüldüğü özel bir sıkma işlemi sayesinde kırışıklık azaltılır.

Etkinleştirmek veya devre dışı bırakmak için ⏸ (**Kolay ütüleme**) düğmesine dokununuz.

Bilgi: ⏸ (**Kolay ütüleme**) etkinse, çamaşırlar sıkıldıktan sonra da ortalamanın üzerinde bir nem seviyesine sahip olmaya devam edecektir.

⏸+ (Ekstra su)

Çamaşırların daha hassas şekilde yıkanması için su seviyesi yükseltilir.

Etkinleştirmek veya devre dışı bırakmak için ⏸+ (**Ekstra su**) düğmesine dokununuz.

☆ (Hafıza)

Burada seçtiğiniz bir programı favori ayarlarınızla kaydedebilirsiniz.

Kaydetmek için:

1. Cihazı açınız.
2. Bir program seçiniz.
3. Gerekliyse varsayılan program ayarlarını değiştiriniz ve/veya ilave program ayarları seçiniz.

4. ☆ (Hafıza) düğmesine dokununuz ve düğmeyi yaklaşık üç saniye basılı tutunuz.

Ayarların tümü kısa süreli yanıp sönerse program kaydedilmiş demektir.

Seçme: Cihazı açtıktan sonra ☆ (Hafıza) düğmesine kısa süreliğine dokununuz.

Sıfırlama: Yeni programı ve ayarları seçtikten sonra ☆ (Hafıza) düğmesine tekrar dokunup düğmeyi yaklaşık üç saniye basılı tutunuz.

🏠 (Gece Modu)

Sesi azaltmak için özel olarak tasarlanmış fonksiyon. Yıkama ve kurutma işleminin sesi azaltılır ve bitiş sinyali kapatılır.

Bilgi: Sessiz modu sadece yıkama için seçildiğinde, çamaşırlarda kalan nem biraz daha yüksek olur. Sıkma sonucu tatmin edici olmayabilir. Çamaşırları asmadan önce nemi daha fazla azaltmak için **Sıkma** programını seçebilirsiniz.



Cihazın çalıştırılması

Cihazın hazırlanması

Cihaz teslim edilmeden önce test edilmiştir. Test işleminden sonra kalan suyu gidermek için, ilk yıkama devresi **Tambur bakım** programı kullanılarak çamaşır olmadan çalıştırılmalıdır. → "İlk kez yıkamadan önce", Sayfa 21

Bilgiler

- Asla zarar görmüş bir cihazı çalıştırmayınız!
- Müşteri hizmetlerine haber veriniz!

1. Fişi prize takınız.



Uyarı

Elektrik çarpması sonucu ölüm riski!

Elektrik geçen parçalara dokunulması durumunda ölüm riski.

- Elektrik fişini kesinlikle elektrik kablosundan çekerek çıkarmayınız.
- Elektrik fişini kesinlikle ıslak ellerle takmayınız/çıkarmayınız.

2. Su musluğunu açınız.

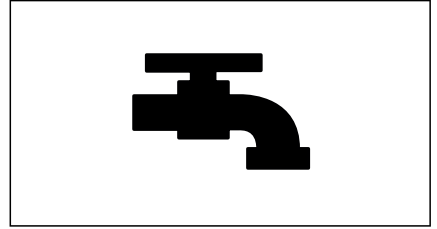

3. Cihaz kapağını açınız.

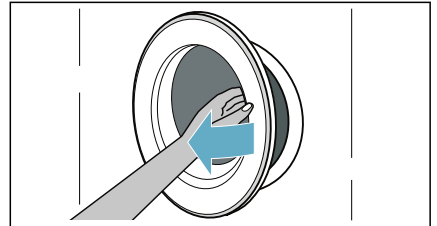

Cihazın açılması/porogram seçilmesi

Gösterge lambası yanana kadar ① tuşuna basınız ve sonra düğmeyi bırakınız. Cihaz açılır.

Sonrasında her zaman, fabrikada önceden ayarlanmış olan **Pamuklular** programı (sadece yıkama) görünür.

Bu programı kullanabilir veya farklı bir program seçebilirsiniz.

Bilgi: Çocuk kilidini etkinleştirdiyse, bir program ayarlayabilmek için önce bu kilidi devre dışı bırakmalısınız. → "Çocuk kilidi", Sayfa 42

Dokunmatik ekranda seçilen program için ön ayarlar ve maksimum yük gösterilir.

Seçilen programın ayarlanması

Varsayılan ayarların değiştirilmesi

Ekrandaki varsayılan ayarları kullanabilir veya seçilen programı çamaşır bakım ihtiyaçlarını karşılayacak şekilde ayarlayabilirsiniz → Sayfa 42 örn.

Sıcaklık, Sıkma devri, Bitiş zamanı.

90°	1400	
60°	1200	
40°	800	
30°	600	
20°	400	
*	⊗	

wash+dry veya dry (kurutma)

fonksiyonunu veya kurutma seviyelerini etkinleştirmek veya devre dışı bırakmak için, ekranda yarı yanar durumda görülen düğmelere basınız.



Bilgiler

- Seçenekler, programın ilerlemesine bağlı olarak seçilebilir, seçimleri kaldırılabilir veya değiştirilebilir.
- Düğmeler seçilebilir durumda olduklarında yarı yanar şekilde gösterilir, daha sonra etkinleştirildiklerinde ise tümüyle yanarlar.

İlave program ayarlarının seçilmesi

Ekranda yarı yanar şekilde gösterilen düğmelere dokunarak ilave program ayarlarını seçiniz → Sayfa 37

örn. **Hız, Ön yıkama, Artı durulama....**

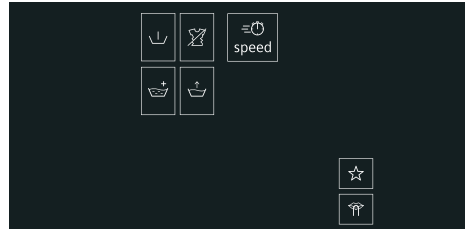

Bilgi: Seçilebilecek ilave fonksiyonlar, seçilen yıkama/kurutma programına bağlıdır → Sayfa 29

Çamaşırların tambura yerleştirilmesi

Kapıyı aç, çamaşırların tambura yerleştirilmesi, makinenin kapağı ile körük lastik arasına çamaşır sıkışmadığından emin olunuz ve kapağı kapatınız.

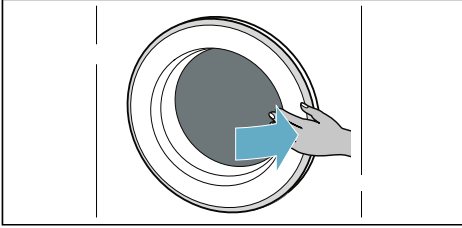
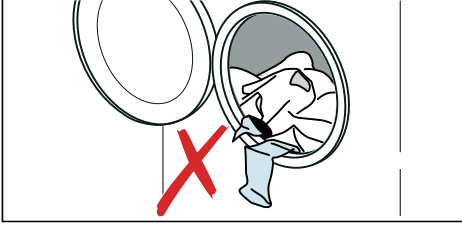

Bilgiler

- Önceden ayırdığınız çamaşırları açarak teker teker yerleştiriniz. Büyük ve küçük çamaşırları karıştırınız. Farklı boyutlardaki çamaşırlar sıkma devresi sırasında daha iyi dağılır. Yalnızca büyük veya yalnızca küçük çamaşırlar dengesiz bir dolum miktarına neden olabilir.
- Belirtilen maksimum dolum miktarına dikkat ediniz. Aşırı doldurma, yıkama/kurutma sonucunu olumsuz etkiler ve kırılgılığa neden olur.

Deterjan ve bakım ürününün dozajlanması ve eklenmesi

Dikkat!

Cihaz hasar görebilir

Çamaşırların ön işleme tabi tutulması için gereken deterjanlar ve temizleme maddeleri (örn. leke çıkarıcı, ön yıkama spreyleri vs.) cihazın yüzeyine hasar verebilir.

Bu maddeleri cihaz yüzeylerinden uzak tutunuz. Nemli bir bez kullanarak tüm sprey kalıntılarını ve diğer kalıntıları/damlaları hemen siliniz.

Dozajlama

Deterjan ve bakım ürünü dozajlarını aşağıdakilere göre ayarlayınız:

- su sertliği (sular idaresine sorunuz),
- üreticinin ambalaj üzerindeki bilgileri,
- çamaşır miktarı,
- kirlilik.

Gözlerin doldurulması

1. Deterjan çekmecesini çekiniz.

⚠ Uyarı

Göz / cilt tahriş olabilir!

Cihaz çalışırken deterjan çekmecesini açılırsa deterjan/bakım ürünü dışarı akabilir.

Çekmeceyi dikkatlice açınız.

Deterjanın/bakım ürününün gözlerinize veya cildinize temas etmesi halinde iyice durulayınız.

Bunları yanlışlıkla yutmanız durumunda doktora başvurunuz.

2. Deterjanı ve/veya temizleme ürününü dökünüz.

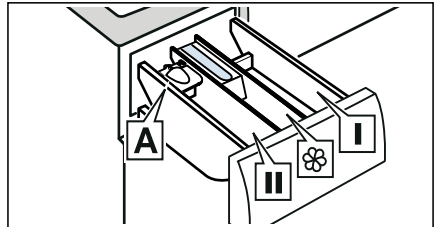

Göz I	Ön işlem deterjanı ve giysi dezenfektanı. (sadece ön işlem ve dezenfeksiyon fonksiyonu olan cihazlar için)
Göz II	Yumuşatıcı, kola. Maksimum dolum miktarını aşmayınız.
Göz III	Ana yıkama için deterjan, su sertliği giderici, beyazlatıcı, leke çıkartıcı.
Göz A*	Sıvı deterjan dozajlaması için.

*modele bağlı olarak

Bilgiler

- Tüm deterjanları, temizleme yardımcılarını, bakım ürünlerini ve temizleme maddelerini dozlariken her zaman üreticinin talimatlarına uyunuz.
- Yoğun kıvamlı kumaş yumuşatıcısını ve kumaş kremi su ile inceltiniz. Bu sayede tıkanmalar önlenir.
- Cihaz çalışırken deterjan çekmesini açacağınız zaman dikkatli olunuz.

Sıvı deterjan için ölçme yardımı A*

*modele bağlı olarak

Sıvı deterjanın doğru miktarda ölçülmesi için A ölçme yardımını konumlandırınız:

1. Deterjan çekmesini çekiniz. İçteki ek parçayı aşağı bastırınız ve çekmeceyi tamamen çıkartınız.

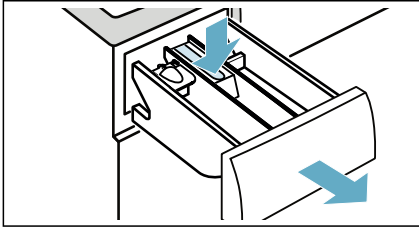

2. Ölçme yardımını öne kaydırınız, aşağı katlayınız ve yerine yerleştiriniz.

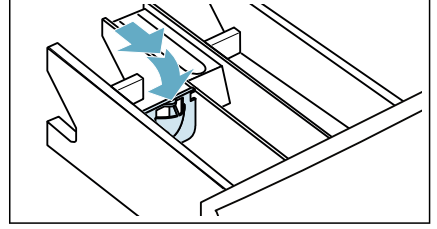

3. Çekmeceyi yeniden takınız.

Bilgi: Jel deterjanlar ve çamaşır tozları veya ön işlemler için veya "Zamanında sonlandır" süresi seçildiğinde ölçme yardımını kullanmayınız.

Ölçme yardımı olmayan modellerde, sıvı deterjanı uygun göze dökünüz ve tambura yerleştiriniz.

Programın başlatılması

▶▶ düğmesini 1~2 saniye basılı tutunuz, ardından düğmeyi bırakınız. Program başlar ve cihaz kapağı kilitletir.

Ekran panelinde bitiş zamanı gösterilir ve program başlayana kadar geriye doğru sayılır. Program başlatıldıktan sonra program süresi gösterilir. Ayrıca programın ilerleyişi ile ilgili semboller yanar.

Bilgi: Köpük algılama

Ekran panelinde 🧼 sembolü de yanyorsa, cihaz yıkama çevrimi sırasında çok fazla köpük algılamıştır ve köpüğü yok etmek için otomatik olarak ilave bir durulama işlemini etkinleştirmiştir.



Çocuk kilidi



Belirlediğiniz fonksiyonların yanlışlıkla değiştirilmesini engellemek için cihazın ayarlarını kilitleyebilirsiniz. Bunun için çocuk kilidini devreye alınız.

Çocuk kilidini **devreye almak/devre dışı bırakmak** için  **3 sec** tuşuna basınız ve tuşu basılı tutunuz.



Çocuk kilidini devreye almak için:

Program başladıktan sonra  **3 sec** tuşuna basınız ve tuşu 3 saniye süreyle basılı tutunuz.

-  **3 sec** yanıyor: Çocuk kilidi etkinleştirildi.
-  **3 sec** yanıp sönüyor: Çocuk kilidi devredeyken herhangi bir tuşa basıldığında  **3 sec** tuşu yanıp söner.

Bilgi: Program sona erdiğinde **End** görüntülenir. Kapı kapalı. Çocuk kilidini devre dışı bırakmanızı hatırlatmak için  **3 sec** ve  görüntülenmeye devam eder.

Çocuk kilidini devreden çıkarmak için:



 **3 sec** tuşuna basınız ve  **3 sec** gösterge lambası sönene kadar tuşu basılı tutunuz.

Çamaşır eklenmesi/çıkartılması

Programı (sadece yıkama) başlattıktan sonra gerekiyorsa çamaşır ekleyebilir veya çıkarabilirsiniz.

 tuşuna basınız. Cihaz, yeniden yüklemenin mümkün olup olmadığını kontrol eder.

Ekran panelinde aşağıdaki görünürse:

-  sembolü kaybolur; yeniden yükleme mümkündür.
-  sembolü yanar; yeniden yükleme mümkün değildir.



Programa devam etmek için  düğmesine dokununuz. Program otomatik olarak devam eder.

Bilgiler

- Çamaşır eklerken makinenin kapağını çok uzun süre açık bırakmayınız; çamaşırının suyu akabilir.
- Güvenlik nedeniyle sıcaklık seviyesi veya sıcaklık çok yüksek olduğunda veya tambur dönerken kapak kilitli kalır ve bu süre zarfında çamaşır eklemek mümkün olmaz.

Programın değiştirilmesi



Yanlışlıkla doğru olmayan bir program başlatırsanız programı aşağıdaki gibi değiştirebilirsiniz:

1.  tuşuna basınız.
2. Başka bir program seçiniz.
3. Ve  tuşuna tekrar basınız. Yeni program baştan başlar.



Bilgi: Kurutma devreye sokulduysa, kurutma programını değiştirmek için cihazı kapatmanız ve tekrar açmanız gerekir.

Programın iptal edilmesi

Yüksek sıcaklıkta yıkama programları için:

1.  tuşuna basınız.
2. Çamaşırını soğutmak için: **Durulama** tuşuna basınız.
3.  tuşuna basınız.

Düşük sıcaklıkta yıkama programları için:

1.  tuşuna basınız.
2. **Sıkma** seçiniz.
3.  tuşuna basınız.

Kurutma prosesindeki programlar için:

1. Cihazı kapatınız.
2. Cihazı tekrar açınız.
3. Çamaşırını soğutmak için: **myTime** + **dry (kurutma)** tuşuna basınız.
4.  tuşuna basınız.

Program sonu

Dokunmatik ekranda **End** yanar, ► ve  göstergeleri kapanır.

Ø seçtiyseniz, durulama işleminden sonra sıkma döngüsü gerçekleştirilmez ve sadece su boşaltılır.

Bilgiler

- Kurutma programı sona ermeden önce göstergede **Hot** sembolü yanıp sönerse tamburdaki sıcaklık yüksek demektir. Tamburdaki sıcaklık düşene kadar tambur soğutma programı çalışır.
- Kurutma işlemi sona erdikten sonra çamaşırları zamanında çıkartmamanız halinde çamaşırların buruşmasını önlemek için buruşma önleme işlemi başlar. Bu işlem yaklaşık 30 dakika sürer. Süre ekranında **0:00** görüntülenir ve durum sembolü olarak da  sembolü gösterilir. Bu işlemi sonlandırmak için dokunmatik ekranın istediğiniz bir yerine dokunabilirsiniz, bu durumda kapak açılabilir ve çamaşırlar dışarı çıkarılabilir

Çamaşırın boşaltılması/cihazın kapatılması

1. Gösterge lambası sönene kadar ① tuşuna basınız ve sonra tuşu bırakınız. Cihaz kapanır.
2. Kapağı açınız ve çamaşırları çıkarınız.
3. Su musluğunu kapatınız.
Bilgi: Aqua-Stop modelleri için gerekli değildir.

Bilgiler

- Tamburun içerisinde çamaşır bırakmayınız. Bunlar, sonraki yıkamada çekebilir veya başka bir çamaşıra renk verebilir.
- Tambur ve körük lastik içerisindeki tüm yabancı nesnelere çıkarınız - paslanma riski.
- Körük lastiği kuru şekilde siliniz.

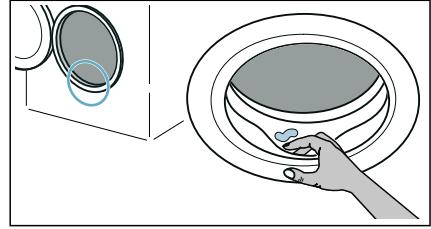

- Kalan suyun buharlaşması için kapağı ve deterjan çekmecesini açık bırakınız.
- Cihaz hala kilitleli olabileceğinden her zaman program bitene kadar bekleyiniz. Ardından tekrar cihazı açınız ve kilidin açılmasını bekleyiniz.



Cihaz ayarları

Otomatik kapanma

Cihaz yakl. 5 dakika boyunca çalıştırılmazsa (cihazın içerisindeki su seviyesine bağlı olarak), program başlatılmadan önce veya program bittikten sonra cihaz otomatik olarak kapanır. Cihazı açmak için güç tuşuna tekrar basınız.

Temel ayarlar

Temel ayarlara erişmek için (**Gece Modu**) düğmesine dokununuz ve düğmeyi yaklaşık 3 saniye basılı tutunuz. Kumanda panelinde şu gösterilir:

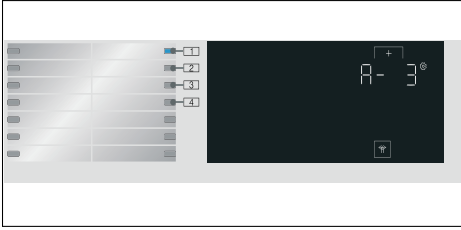

Aşağıdaki temel ayarları değiştirebilirsiniz:

- Bitiş sinyalinin ses seviyesini.
- Düğmelerin ses seviyesini.
- Dokunmatik ekranın parlaklığını.
- Tambur bakım bilgi sinyalinin açılıp/kapanması.

Sonlanma sinyali

Bitiş sinyalinin sesini ayarlamak için **1** konumunu seçip düğmesini kullanabilirsiniz, örn. *A-3*.

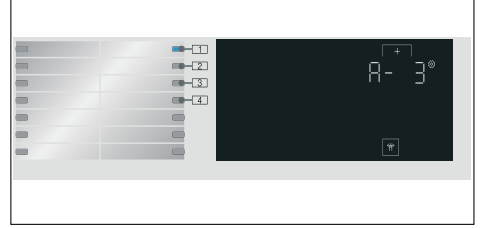

Mümkün olan ayar değerleri:

- 0 kapalı
- 1 sessiz
- 2 orta
- 3 yüksek sesli
- 4 çok yüksek sesli

Tuş sesi

Düğme sinyalinin sesini ayarlamak için **2** konumunu seçip düğmesini kullanabilirsiniz, örn. *b-3*.

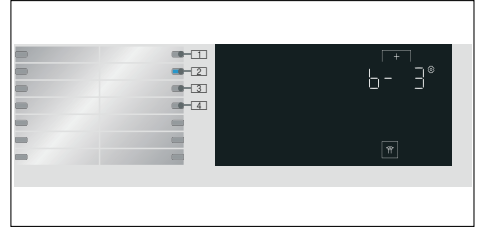

Mümkün olan ayar değerleri:

- 0 kapalı
- 1 sessiz
- 2 orta
- 3 yüksek sesli
- 4 çok yüksek sesli

Parlaklık

Mümkün olan ayar değerleri: 1 - 4

Dokunmatik ekranın parlaklığını ayarlamak için **3** konumunu seçip **+** düğmesini kullanabilirsiniz, örn. **[- 3]**.

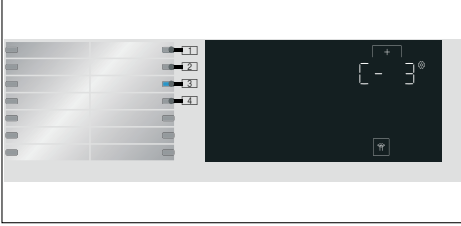

Mümkün olan ayar değerleri:

- 1 çok parlak değil
- 2 normal seviyede parlaklık
- 3 parlak
- 4 çok parlak

Kazan bakım bilgisi sinyalinin açılıp/kapanması

Tambur bakım bilgi sinyalini açmak veya kapatmak için **4** konumunu seçip **+** düğmesini kullanabilirsiniz, örn. **[4 -]**.

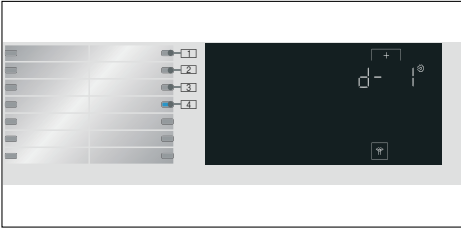

Mümkün olan ayar değerleri:

- 0 kapalı
- 1 açık

Sensörler

Dengesiz yük algılama sistemi

Otomatik dengesiz yük algılama sistemi dengesizlikleri algılar ve tamburda sıkma sürekli olarak başlatıp durdurarak çamaşırların eşit bir şekilde dağılmasını sağlar.

Eğer çamaşırlar son derece eşit biçimde dağılmamışsa, sıkma hızı azaltılır ve güvenlik gerekçeleriyle sıkma devirleri yürütülmez.

Bilgi: Büyük ve küçük çamaşırları tambur içinde eşit biçimde dağıtınız.

Temizlik ve bakım

⚠ Uyarı Ölüm tehlikesi!

Hareketli parçalara dokunulması durumunda elektrik çarpması tehlikesi vardır. Cihazı kapatınız ve elektrik fişini prizden çıkarınız.

Dikkat! Yangın ve patlama tehlikesi!

Temizleme solventi gibi solventler içeren temizlik malzemeleri nedeniyle toksik buharlar oluşabilir. Solvent içeren temizlik malzemeleri kullanmayınız.

Dikkat! Cihaz hasar görebilir!

Temizleme solventi gibi solventler içeren temizlik malzemeleri, cihaz içerisindeki parçalara ve yüzeylere zarar verebilir. Solvent içeren temizlik malzemeleri kullanmayınız.

Cihaz gövdesi/kontrol paneli

- Deterjan artıklarını hemen temizleyiniz.
- Gövdeyi ve kontrol panelini yumuşak, nemli bir bezle siliniz.
- Aşındırıcı bez, sünger veya deterjan (paslanmaz çelik temizleyici) kullanmayınız.
- Cihazı su püskürtme ile temizlemeyiniz.

Tambur

⚠ Uyarı

Yaralanma tehlikesi/Maddi hasarlar ve cihaz hasarları!

Sürekli olarak düşük sıcaklıklarda ve az havalandırılan cihazla yıkama yapmak tamburda hasara ve yaralanmalara neden olabilir.

Düzenli olarak tambur temizlik programı yürütülmeli veya en az 60 C sıcaklıklarda yıkama yapılmalıdır. Cihaz her kullanımdan sonra kapak ve deterjan çekmecesini açık şekilde kurutulmalıdır.

Klor içermeyen temizlik malzemeleri kullanınız, bulaşık teli kullanmayınız.

Cihaz içerisinde koku varsa veya kazanı temizlemek için cihazda çamaşır olmadan **Tambur bakım 90 °C** programını çalıştırınız.

Kireç giderme

Deterjan düzgün şekilde ölçülmüşse kireç giderme işlemine gerek olmaz. Ancak gerekiyorsa kireç giderme malzemesi için üreticinin talimatlarına uyunuz. İnternet sitemizden veya müşteri hizmetlerinden uygun kireç gidericileri temin edebilirsiniz.

Deterjan çekmecesini ve yuvası

Cihazınızda deterjan veya yumuşatıcı kalıntısı varsa:

1. Deterjan çekmecesini çekiniz. İçteki ek parçayı aşağı bastırınız ve çekmeceyi tamamen çıkartınız.

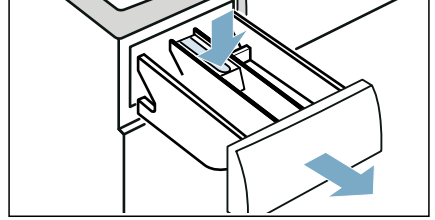

2. Parçayı çıkartmak için: Parmağınızla parçayı aşağıdan yukarı doğru itiniz.

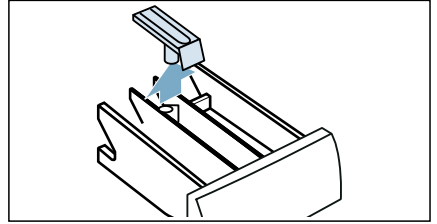

3. Deterjan gözü tepsisini ve parçayı su ve fırça ile temizleyiniz ve kurutunuz. Yuvanın içini de temizleyiniz.

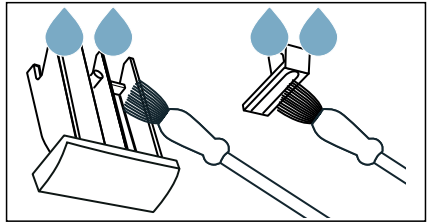

4. Parçayı yerleştiriniz ve kilitleyiniz (silindiri kılavuz piminin üstüne itiniz).

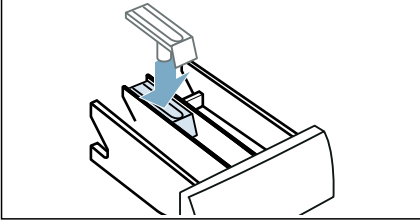

5. Deterjan çekmecesini içeri itiniz.

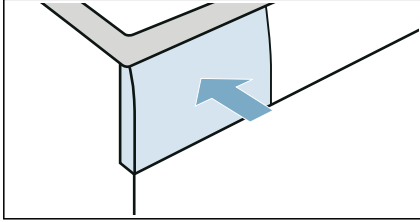

Bilgi: Kalan suyun buharlaşabilmesi için deterjan çekmecesini açık bırakınız.

Boşaltma pompası tıkalı

Bilgi: Daha fazla suyun içeri akmasını önlemek ve pompa aracılığıyla boşaltılmasını sağlamak için su musluğunu kapatınız.

⚠ Uyarı

Haşlanma tehlikesi!

Yüksek sıcaklıkta yıkama yaptığınızda su çok sıcak olur. Sıcak su size temas ederse haşlanma tehlikesi mevcuttur. Önce suyun soğumasını bekleyiniz.

1. Cihazı kapatınız. Elektrik fişini çekiniz.
2. Servis kapağını açınız.

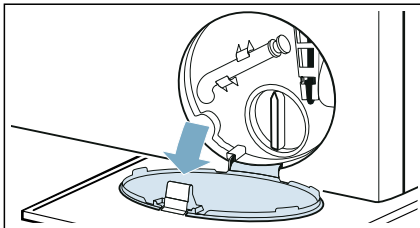

3. Tahliye hortumunu haznesinden çıkarınız. Contalı kapağı çıkartınız ve suyu uygun bir kap içine boşaltınız. Contalı kapağı değiştiriniz ve tahliye hortumunu yeniden haznesine yerleştiriniz.

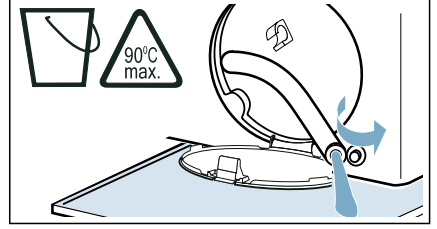

4. Pompa kapağının vidalarını dikkatlice sökünüz; kalan su dökülebilir. İç kısmı, pompa kapak vidasını ve pompa gövdesini temizleyiniz. Boşaltma pompası içindeki pervane dönebiliyor olmalıdır.

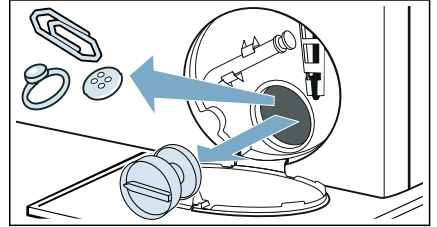

5. Pompa kapağını yeniden takıp vidalayınız. Tutamak dikey pozisyonda olmalıdır.

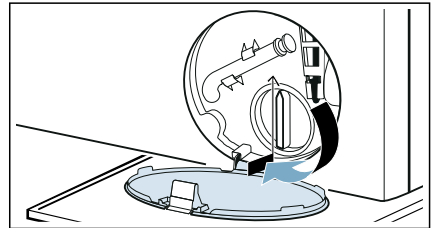

6. Servis kapağını kapatınız.

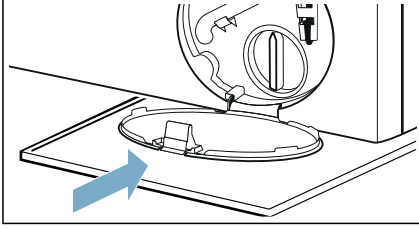

Bilgi: Kullanılmayan deterjanın sonraki yıkama sırasında doğrudan çıkış borusuna akmasını önlemek için: II gözüne 1 litre su ilave ediniz ve **Boşaltma** programını başlatınız.

Sifondaki tahliye hortumu tıkanmış

1. ① tuşuna basınız. Elektrik fişini çıkarınız.
2. Hortum kelepçesini gevşetiniz. Gider hortumunu dikkatli şekilde çıkarınız; kalan su dökülebilir.
3. Gider hortumu ve sifon bağlantı parçasını temizleyiniz.

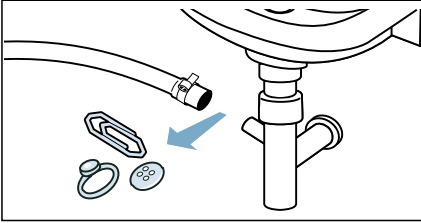

4. Gider hortumunu yeniden takınız ve hortum kelepçesi kullanarak bağlantı yerini sabitleyiniz.

Su beslemesindeki filtre tıkanmış

Besleme hortumundaki su basıncının boşaltılması:

1. Su musluğunu kapatınız.
2. **Pamuklular** (=⊖ speed ayarını devre dışı bırakma) programını seçiniz.
3. ▷||| tuşuna basınız. Programı yaklaşık 70 saniye çalıştırınız.
4. ① düğmesine basınız.
5. Elektrik fişini çekiniz.

Filtreleri temizleyiniz:

1. Hortumu cihazın arkasından çekip çıkartınız.

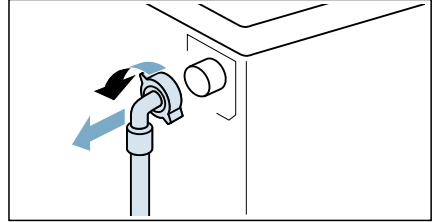

2. Pense kullanarak fitreyi çıkartınız.

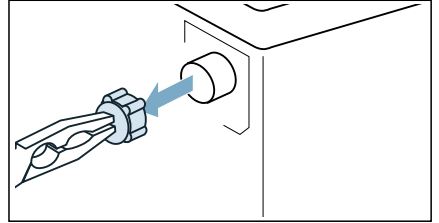

3. Filtreyi küçük bir fırça ile temizleyiniz.

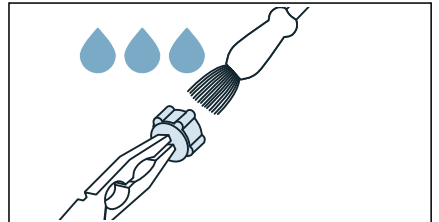

4. Hortumu bağlayınız ve sızıntı olup olmadığını kontrol ediniz.

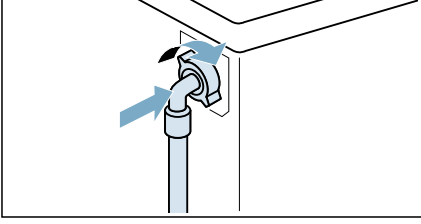

? Hatalar ve olası çözüm yöntemleri

Acil durum kolu

Örn. bir elektrik kesintisi veya güç düşüşü durumunda

Güç kaynağı geri geldiğinde program çalışmaya devam eder.

Ancak çamaşırların çıkarılması gerekiyorsa cihazın kapağı aşağıdaki şekilde açılabilir:

⚠ Uyarı

Haşlanma tehlikesi!

Yüksek ısılarda yıkıyorsanız sıcak su ve çamaşırlarla temas etmeniz durumunda haşlanma tehlikeniz vardır.

Mümkünse önce soğumasını bekleyiniz.

⚠ Uyarı

Yaralanma tehlikesi!

Hala dönerken tamburun içine elinizi sokarsanız eliniz yaralanabilir.

Tambura dönerken dokunmayınız.

Tamburun dönmesi tamamen durana kadar bekleyiniz.

Dikkat!

Su hasarı!

Sızan su, su hasarına neden olabilir.

Camdan su görünüyorsa makinenin kapağını açmayınız.



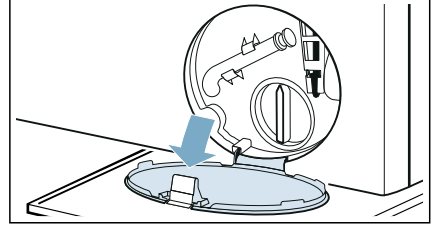

1. ⓪ tuşuna basınız. Elektrik fişini çekiniz.
2. Servis kapağını açınız.

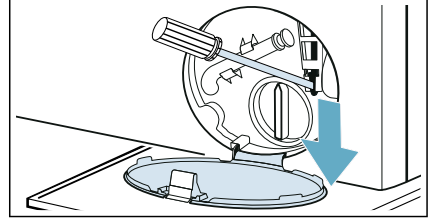

3. Suyu boşaltınız. → Sayfa 47
4. Acil durum kilidini bir aletle aşağı doğru çekiniz ve bırakınız. Sonrasında kapak açılabilir.



Ekran panelindeki bilgiler

Ekran	Neden/Çözüm
	<ul style="list-style-type: none">■ Hızla yanıp sönüyor + sinyal: Kapak açıldı ve su seviyesi çok yüksek. Kapağı kapatınız,  tuşuyla programa devam ediniz veya Boşaltma seçeneğini kullanınız.■ Yavaşça yanıp sönüyor: Kapak kilidi sıcaklığı, kapağı açmak için çok yüksek. Kapak kilidi sıcaklığı azalana kadar yaklaşık 30 saniye bekleyiniz.
Hot	Yüksek sıcaklık sebebiyle kurutma programından sonra kapak açılmıyor. Ekran-daki görüntü kaybolana kadar soğutma işlemi devam eder, ardından kapak açılabilir.
	<ul style="list-style-type: none">■ Yanıp sönüyor (su beslemesi yok): Su musluğu açık mı? Su beslemesindeki filtre tıkanmış mı? → "Su beslemesindeki filtre tıkanmış", Sayfa 48 Besleme hortumu kıvrılmış veya sıkışmış mı?■ Yanıyor(düşük su basıncı): Sadece bilgilendirme içindir. Bu durum programın ilerleyişini etkilemeyecektir. Program süresi uzatılır.
E:30 alternatifi -80	<ul style="list-style-type: none">■ Gider borusu veya gider hortumu tıkanmış. Gider borusunu ve/veya gider hortumunu temizleyiniz.■ Gider borusu veya gider hortumu sıkışmış veya bükülmüş. Gider borusunun ve gider hortumunun sıkışmış veya bükülmüş olmadığından emin olunuz.■ Boşaltma pompası tıkanmış. → "Boşaltma pompası tıkalı", Sayfa 47■ Sifondaki gider hortumu tıkanmış. → "Sifondaki tahliye hortumu tıkanmış", Sayfa 48■ Su gider hortumu çok yükseğe bağlanmış. Su gider hortumunu en fazla 1 metre yüksekliğe monte ediniz. → "Hortum ve kablo uzunlukları", Sayfa 17
E:35 alternatifi -10 (özel modeller için uygundur)	Zemin teknesinde su var, cihaz su sızdırıyor. Musluğu kapatınız. Müşteri hizmetlerini arayınız.
H:95 alternatifi End program sona erdiğinde	Kurutma safhasında su tespit edilmedi, kötü kurutma sonuçları alınabilir. → "Su beslemesindeki filtre tıkanmış", Sayfa 48
H:32 alternatifi End program sona erdiğinde	Çamaşırlar dengeli şekilde dağılmadığı için, dengesiz dolun miktarı algılama sistemi sıkma döngüsünü durdurmuştur. Büyük ve küçük çamaşırları tambur içinde eşit biçimde dağıtınız.
 3 sec yanıyor	Çocuk kilidi devrede - kilidi devre dışı bırakınız.
 yanıyor	Çok fazla köpük algılandı ve ek yıkama döngüsü etkinleştirildi. Bir sonraki yıkamada aynı dolun miktarı için daha az deterjan ekleyiniz.

Ekran	Neden/Çözüm
Tambur bakım programı gösterge lambası yanıp söntüyor	Tambur ve dış kazanın temizlenmesi ve bakımı için Tambur bakım 90 °C programını çalıştırınız. Bilgiler <ul style="list-style-type: none"> Programı çamaşır olmadan çalıştırınız. Toz deterjan veya beyazlatıcı içeren bir deterjan kullanınız. Köpüklenmeyi engellemek için, deterjan üreticisinin önerdiği miktarın sadece yarısını kullanınız. Yünlüler veya hassas çamaşırlar için tasarlanmış deterjanlar kullanmayınız. Tambur bakım bilgi sinyalinin açılıp/kapanması. → "Kazan bakım bilgisi sinyalinin açılıp/kapanması", Sayfa 45
Diğer ekranlar	Cihazı kapatınız, beş saniye bekleyiniz ve yeniden açınız. Yeniden görüntülenirse Müşteri Hizmetleri'ni arayınız.

Hatalar ve olası çözüm yöntemleri

Hatalar	Neden/Çözüm
Cihazdan su sızıyor.	<ul style="list-style-type: none"> Gider hortumunu doğru biçimde takınız veya değiştiriniz. Besleme hortumundaki bağlantı vidasını sıkınız.
Cihaza su dolmuyor. Deterjan dağıtılmıyor.	<ul style="list-style-type: none"> Program başlamıyor mu? Su musluğu açık mı? Su beslemesindeki filtre tıkanmış olabilir mi? → "Su beslemesindeki filtre tıkanmış", Sayfa 48 Besleme hortumu kıvrılmış veya sıkışmış mı?
Göz(ler)e yanlış deterjan/ yumuşatıcı koyulmuş.	Göz(ler): <ol style="list-style-type: none"> Boş ve temiz. Yeniden doldurunuz.
Gözlerdeki deterjan/ yumuşatıcı katılaşmış.	Gözleri temizleyip yeniden doldurunuz.
Kapak açılmıyor.	<ul style="list-style-type: none"> Tamburdaki sıcaklık, kapak açılmayacak kadar yüksek. Güvenlik fonksiyonu etkinleştirildi. Program durdurulmuş mu? Tamburdaki su seviyesi çok yüksek. Kapak sadece acil durum açma kolu ile mi açılabilir? → "Acil durum kolu", Sayfa 49
Program çalışmaya başlamaz.	<ul style="list-style-type: none"> ▷00 tuşuna bastınız mı veya →(Kalan süre) süresini seçtiniz mi? Kapak kapalı mı? Çocuk kilidi devrede mi? Çocuk kilidini devre dışı bırakınız. Mağaza modu devrede mi? Cihazı açtıktan veya kapattıktan sonra ekranda 5 saniye süreyle ShoP görüntüleniyorsa cihaz mağaza modunda demektir. Mağaza modunu aşağıdaki gibi kapatınız: <ol style="list-style-type: none"> Cihazı kapatıp tekrar açınız. ShoP mesajı kaybolana kadar bekleyiniz. ▷00 tuşuna basınız ve tuşu en az 5 saniye basılı tutunuz. <p>Cihaz otomatik olarak kapanır. Artık cihazı her zamanki gibi kullanabilirsiniz.</p>

Hatalar	Neden/Çözüm
Program başladı ve tambur dönüyor ancak tambura su dolmuyor.	Hata değildir – Bazı programlar, program başladıktan sonra yıkama için en uygun su miktarını hesaplamak üzere dolum miktarını özellikle tartar ve belirler.Sonrasında tambura su doldurulmaya başlanır.
Su boşalmıyor.	<ul style="list-style-type: none"> ■ Gider borusu veya gider hortumu tıkanmış. Gider borusunu ve/veya gider hortumunu temizleyiniz. ■ Gider borusu veya gider hortumu sıkışmış veya bükülmüş. Gider borusunun ve gider hortumunun sıkışmış veya bükülmüş olmadığından emin olunuz. ■ Boşaltma pompası tıkanmış. → "Boşaltma pompası tıkalı", Sayfa 47 ■ Sifondaki gider hortumu tıkanmış. → "Sifondaki tahliye hortumu tıkanmış", Sayfa 48 ■ --- devrede (modüle bağlı olarak). Programa Sıkma veya Boşaltma seçerek ve ► tuşuna basarak devam ediniz ■ Su gider hortumu çok yükseğe bağlanmış. Su gider hortumunu en fazla 1 metre yüksekliğe monte ediniz. → "Hortum ve kablo uzunlukları", Sayfa 17
Tamburda su görünmüyor.	Hata değildir - su görülebilen seviyenin altındadır.
Sıkma sonucu memnun edici değil. Çamaşırlar ıslak/çok nemli.	<ul style="list-style-type: none"> ■ Hata değildir - çamaşırlar dengeli şekilde dağılmadığı için, dengesiz dolum miktarı algılama sistemi sıkma döngüsünü durdurmuştur. Büyük ve küçük çamaşırları tambur içinde eşit biçimde dağıttınız. ■ 🗑️ (Kolay ütleme) ilave program ayarı seçildi mi (modele bağlı olarak)? ■ 🌙 (Gece Modu) ilave program ayarı veya Gece Modu programı seçildi mi (modele bağlı olarak)? ■ Seçilen sıkma devri çok mu düşük?
Sıkma döngüsü birden çok defa çalışıyor.	Hata değildir - dengesiz dolum miktarı algılama sistemi dengesizliği ayarlamaktadır.
Bakım ürünü gözünde kalan su.	<ul style="list-style-type: none"> ■ Hata değildir - bakım ürününün etkisi azalmaz. ■ Gerekirse içteki ek parçayı çıkartınız. Deterjan çekmecesini temizleyiniz ve yeniden yerine yerleştiriniz.
🌀 bölmesi tamamen durulanmadı.	İçteki ek parçayı çıkartınız.Deterjan çekmecesini temizleyiniz ve yeniden yerine yerleştiriniz.
Program normalden daha uzun sürüyor.	<ul style="list-style-type: none"> ■ Hata değildir - dengesiz dolum miktarı algılama sistemi, çamaşırları sürekli dağıtarak dengesizliği ayarlamaktadır. ■ Hata değildir - köpük algılama sistemi etkindir - bir durulama döngüsü etkinleştirilmiştir.
Yıkama/kurutma döngüsü sırasında program süresi değişiyor.	Hata değildir - program sıralaması bu özel yıkama/kurutma işlemi için optimize edilmektedir. Bu durum programın dokunmatik ekranda gösterildiğinden farklı uzunlukta olmasına neden olabilir.

Hatalar	Neden/Çözüm
Deterjan çekmecesinden köpük çıkabilir.	<p>Çok mu deterjan kullandınız?</p> <p>1 yemek kaşığı yumuşatıcı ile ½ litre suyu karıştırarak II gözüne dökünüz. (Dış mekan giysileri, spor kıyafetleri ve tüylü tekstiller için geçerli değildir!)</p> <p>Sonraki yıkama döngüsü için deterjan miktarını azaltınız.</p> <p>Ticari olarak satılan, makineler için uygun olan düşük köpüklü deterjan ve bakım ürünü kullanınız.</p>
Cihazda kötü koku, leke oluşumu.	<p>Tambur bakım 90 °C programını çamaşır olmadan çalıştırınız.</p> <p>Toz deterjan veya beyazlatıcı içeren deterjan ekleyiniz.</p> <p>Bilgi: Köpüklenmeyi engellemek için deterjan üreticisinin önerdiği miktarın sadece yarısını kullanınız. Yünlüler veya hassas çamaşırlar için tasarlanmış deterjanlar kullanmayınız.</p>
Sıkma döngüsü sırasında yüksek sesler, titreşimler ve cihaz "hareketi".	<ul style="list-style-type: none"> ■ Cihaz hizalandı mı? → "<i>Hizalanması</i>", Sayfa 20 ■ Cihaz ayakları sabitlendi mi? Cihaz ayaklarını emniyete alınız. ■ Taşıma kilitleti mi? → "<i>Taşıma civatalarının çıkarılması</i>", Sayfa 16
Cihaz çalışırken dokunmatik ekran göstergesi ışıkları yanmıyor.	<ul style="list-style-type: none"> ■ Bir elektrik kesintisi mi oldu? ■ Devre kesici sigortaları mı attı? Sigortaları açınız/değiştiriniz. ■ Hata sürekli meydana geliyorsa müşteri hizmetlerini arayınız.
Çamaşırdaki deterjan artıkları mevcut.	<ul style="list-style-type: none"> ■ Bazı fosfatsız deterjanlar suda çözilemeyen kalıntılar içerir. ■ Durulama seçeneğini seçiniz veya yıkadıktan sonra çamaşırları fırçalayınız.
Kurutma aşamasında sıkma.	<p>Bu, kurutma aşaması sırasında enerji tüketimini azaltmak için termal sıkma olarak bilinen yenilikçi bir işlemdir. Tasarım bu şekildedir, lütfen program tamamlanana kadar bekleyiniz.</p>
Çamaşırlarda tüylenme var.	<p>Önceki kurutma döngüsü nedeniyle tamburun içinde kalan tüycükleri temizlemek için cihazda çamaşır ve deterjan olmadan Tambur bakım ❄ (soğuk) programını çalıştırınız.</p>
Kurutma aşamasında su girişi gürültüsü.	<p>Yıkama/kurutma makinesi, kurutma işlemi için su yoğunlaşma teknolojisini kullanır, bu nedenle çamaşırların kurutulması için sürekli bir su beslemesinin sağlanması gerekir. Bu nedenle kurutma işlemi tamamlanana kadar su musluğu her zaman açık olmalıdır.</p>
Kurutma süresi uzatılır.	<ul style="list-style-type: none"> ■ Kurutma aşamasında çamaşır makinesinin tamburunda biriken tüycükleri temizlemek için Tambur bakım ❄ (soğuk) programını çalıştırınız. ■ Ortam sıcaklığının 30°C üzerinde olması kurutma süresini uzatabilir. ■ Odada yeterli hava sirkülasyonunun olmaması kurutma süresini uzatabilir. Odayı havalandırınız.
Kurutma programı başlatılmıyor.	<ul style="list-style-type: none"> ■ Kurutma ilave program ayarı seçilmedi mi? ■ Kapak düğün kapatılmadı mı?

Hatalar	Neden/Çözüm
Kırışıklık.	<ul style="list-style-type: none">■ Maksimum dolum miktarını aştığınızda veya kumaş türü için yanlış bir program seçtiğinizde kırışma oluşur. Gerekli tüm bilgileri programlara genel bakış tablosunda bulabilirsiniz.■ Kurutma işleminden sonra çamaşırları hemen makineden çıkartınız; tamburun içinde kalmaları halinde çamaşırlar kırışabilir.
Kurutma sonucu memnun edici değil (çamaşırlar yeterince kuru değil).	<ul style="list-style-type: none">■ Program sona erdikten sonra, sıcak durumdaki çamaşırlar aslında olduklarından daha nemli gibi görünür.Çamaşırları yayınız ve ısının dağılmasına izin veriniz.■ Aşırı sıcak ortam havası (30°C üzerinde) veya çamaşır yıkama/kurutma makinesinin bulunduğu odada yetersiz havalandırma.■ Çamaşırlar kurutma öncesinde yeterince iyi sıkılmamış. Belirli bir yıkama programı için her zaman mümkün olan en yüksek sıklıma devrini seçiniz.■ Yıkama/kurutma makinesi aşırı yüklü: Program tablosunda ve yük göstergesinde belirtilen maksimum dolum miktarı önerilerine uyunuz. Kurutma aşaması için olan maksimum dolum miktarı, yıkama döngüsü için olan maksimum dolum miktarından daha az olduğundan, çamaşır yıkama/kurutma makinesine aşırı miktarda çamaşır doldurmayınız. Maksimum dolum miktarı ile yapılan yıkamadan sonra çamaşır yıkama/kurutma makinesini boşaltınız ve çamaşırı iki kurutma döngüsüne ayırınız.■ Güç beslemesi voltajı çok düşük (200 V altında) - uygun bir güç kablosu temin ediniz.■ Su basıncı düşük. Su yoğunlaşma prensibine göre; su basıncının düşük olması buharlaşan buharın düzgün şekilde ve tümüyle yoğunlaşmasına neden olur.■ Kurutma sırasında su musluğu kapanıyor. Kurutma için su yoğunlaşma teknolojisi kullanıldığından, bağlı durumdaki su musluğunun kurutma işlemi süresince açık tutulması gerekir, aksi halde düzgün bir kurutma yapılması garanti edilemez.■ Kalın, çok katmanlı tekstil ürünleri veya kalın dolgu içeren tekstil ürünleri yüzeysel olarak çabuk kurumasına rağmen içleri hemen kurumaz. Buradaki eşitleme işlemi daha uzun sürebilir. Bu tip kumaşlar için ☰+ (Dolap kuruluğu+) kurutma modunu seçiniz veya dry (kurutma) seçeneği ile myTime seçiniz.
Eğer bir hatayı kendiniz düzeltemiyorsanız (cihazı kapatıp açtıktan sonra) veya onarım yapılması gerekiyorsa:	<ul style="list-style-type: none">■ Cihazı kapatınız ve elektrik fişini prizden çekiniz.■ Su musluğunu kapatınız ve müşteri hizmetlerini arayınız.



Satış sonrası servis

Bir arızayı kendiniz düzeltemiyorsanız, (→ "Hatalar ve olası çözüm yöntemleri", Sayfa 49), lütfen satış sonrası servisimiz ile irtibat kurunuz.

Mühendislerin ziyaretlerinin tekrarlanmaması için her zaman uygun çözümler bulacağız.

Lütfen satış sonrası servise ürün numarasını (E No.) ve cihazın üretim numarasını (FD) veriniz.

E-Nr. _____	FD _____
-------------	----------

E-No. Ürün numarası
FD Üretim numarası

Bu bilgiyi şurada bulabilirsiniz (modele bağlı olarak):

- Yükleme kapağının iç kısmında
- Cihazın arka kısmında

Üreticinin uzmanlığına güveniniz. Bize ulaşınız. Böylece onarımların eğitimli servis personeli tarafından ve orijinal yedek parçalar kullanılarak yürütüldüğünden emin olabilirsiniz.







Tüketim değerleri

Aşağıdaki bilgiler AB Ecodesign Düzenlemesi uyarınca sağlanmıştır. Eco 40-60 dışındaki programlar için belirtilen değerler sadece bilgi vermek amaçlıdır ve yürürlükteki EN60456 ve EN62512 standardı ile uyumlu olacak şekilde belirlenmiştir.

Bunun için otomatik dozaj fonksiyonu devre dışı bırakılmıştır.

Karşılaştırma testi için dikkat edilecek nokta: Testin konusu bu değilse otomatik dozaj fonksiyonunu devre dışı bırakınız.

Program	nominal kapasite [kg]	enerji tüketimi [kWh/dön-gü] *	su tüketimi [l/dön-gü] *	Program süresi [sa:dk] *	maksimum sıcaklık [°C] * 5 dak	sıkma devri [dev/dk.] *	kalan nem [%] *
Eko 40-60 **	10,0	1,300	59,0	3:53	46	1400	53
Eko 40-60 **	5,0	0,680	46,0	2:58	36	1400	53
Eko 40-60 **	2,5	0,250	26,0	2:58	26	1400	53
Eko 40-60 + wash+dry +  (Dolap kuruluğu)**	6,0	4,400	105,0	6:51	37	-	-0,1
Eko 40-60 + wash+dry +  (Dolap kuruluğu)**	3,0	2,500	60,0	4:50	35	-	-0,1
Pamuklular 20 °C	10,0	0,390	89,0	3:23	22	1400	46
Pamuklular 40 °C	10,0	1,280	89,0	4:08	41	1400	46
Pamuklular 40 °C +  (Ön yıkama)	10,0	1,300	100,0	4:08	41	1400	46
Pamuklular 60 °C	10,0	1,570	89,0	3:26	53	1400	46
Sentetikler 40 °C	4,0	0,830	66,0	2:29	44	1400	25
Mix 40 °C	4,0	0,630	47,0	1:00	41	1400	50
Yünlüler Elde  30 °C	2,0	0,220	40,0	0:41	26	800	31

* Su basıncı, su sertliği, giriş sıcaklığı, çevre sıcaklığı, çamaşırların türü, miktarı ve kirlilik derecesi, kullanılan deterjan, güç kaynağının dalgalanması ve seçilen ek fonksiyonlar gibi faktörlere bağlı olarak, belirtilen değerler ile gözlemlenen değerler arasında farklılıklar söz konusu olabilir.

** AB Ecodesign Düzenlemesi ve AB Enerji Etiketleri Düzenlemesi uyarınca soğuk su (15°C) ile test programı.



Teknik veriler

Boyutlar:

84,8 cm x 59,8 cm x 62,0 cm
(yükseklik x genişlik x derinlik)

Ağırlık:

84 kg

Şebeke bağlantısı:

Nominal voltaj 220-240V, 50 Hz
Minimum kurulum koruması (≡)10 A
Nominal güç 1900-2300 W

Su basıncı:

100–1000 kPa (1–10 bar)



Aqua-Stop garantisi

Sadece Aqua-Stop içeren cihazlarda

Satın alma anlaşmasına ve cihaz garantimize dayanarak satıcıya yöneltilecek garanti taleplerine ek olarak, aşağıdaki durumlarda da zararı tazmin etmeyi taahhüt ederiz:

1. Eğer su hasarı Aqua-Stop sistemindeki bir hata nedeniyle ortaya çıkmışsa, evsel müşterilerimizde oluşan zararı tazmin etmeyi taahhüt ediyoruz.
2. Sorumluluk garantisi cihazın servis ömrü boyunca geçerlidir.
3. Tüm garanti talepleri için ön koşul, Aqua-Stop içeren cihazın bizim talimatlarımıza uygun olarak kurulmuş ve bağlanmış olmasıdır; Aqua-Stop aksesuarlarının (orijinal aksesuarlar) da doğru biçimde takılmış olması gereklidir. Garantimiz, musluktaki Aqua-Stop bağlantısına kadar giden hatalı besleme hatlarını ve bağlantı elemanlarını karşılamaz.
4. Aqua-Stop içeren cihazların çalışırken gözetim altında tutulmasına gerek olmadığı gibi, çalışma sonrasında musluğun kapatılması da gerekli değildir. Musluk sadece, birkaç haftalık tatiller gibi uzun bir süre evden uzaklaştığınız zaman kapatılmalıdır.



Arızalarda onarım siparişi ve danışmanlık

TR 444 6688 (Çağrı merkezini sabit hatlardan aramanın bedeli şehir içi ücretlendirme, Cep telefonlarından ise kullanılan tarife göre değişkenlik göstermektedir.)

Tüm ülkelere ait iletişim bilgilerini, ekteki müşteri hizmetleri dizininden bulabilirsiniz.

İthalatçı Firma :

BSH Ev Aletleri ve Sanayi Ticaret A.Ş.
Fatih Sultan Mehmet Mah. Balkan Cad. No:51
Ümraniye-İstanbul-Türkiye
Tel.: 0216 528 90 00
Fax: 0216 528 99 99

Üretici Firma :

BSH Hausgeräte GmbH
Carl-Wery Straße 34
81739 München, Germany
www.siemens-home.bsh-group.com
Phone : 00 49 89 4590-01

BSH Ev Aletleri Sanayi ve Ticaret A.Ş. tarafından Siemens AG'nin Ticari Marka Lisansı ile üretilmiştir



9001567444 (0105)