



BOSCH



Register your
new device on
MyBosch now and
get free benefits:
[bosch-home.com/
welcome](https://bosch-home.com/welcome)

Стиральная машина

WAL28QH0ME

[ru] Руководство пользователя
и инструкция по установке

Содержание

1 Безопасность	4	10 Перед первым использованием	36
1.1 Общие указания	4	10.1 Запуск холостого цикла стирки	36
1.2 Использование по назначению	4	11 Стирка	37
1.3 Ограничение круга пользователей	4	11.1 Подготовка белья	37
1.4 Безопасная установка	5	11.2 Сортировка белья	38
1.5 Безопасное применение	7	11.3 Степень загрязнения	38
1.6 Безопасная очистка и техобслуживание	10	11.4 Символы на этикетках по уходу за изделиями	38
2 Во избежание материального ущерба	11	12 Моющие средства и средства по уходу	39
3 Охрана окружающей среды и экономия	12	12.1 Рекомендации по моющим средствам.....	39
3.1 Утилизация упаковки.....	12	12.2 Дозирование моющего средства	40
3.2 Экономия энергии и ресурсов.....	12	13 Стандартное управление	41
3.3 Режим экономии энергии	13	13.1 Включить прибор.....	41
4 Установка и подключение	13	13.2 Установка программы	41
4.1 Распаковка прибора.....	13	13.3 Корректировка установок для программы	41
4.2 Комплектация.....	14	13.4 Сохранение установок.....	41
4.3 Требования к месту установки	14	13.5 Загрузка белья	41
4.4 Снятие транспортировочных креплений	15	13.6 Загрузка моющих средств и средств по уходу	42
4.5 Подключение прибора к сети	16	13.7 Запуск программы	42
4.6 Выравнивание прибора	17	13.8 Дозагрузка белья	42
4.7 Подключение прибора к электросети	18	13.9 Отмена программы	43
5 Ознакомление с прибором	19	13.10 Извлечение белья.....	43
5.1 Прибор	19	13.11 Выключение прибора	43
5.2 Кювета для моющих средств	20	14 Блокировка для безопасности детей	43
5.3 Элементы управления	20	14.1 Включение блокировки для безопасности детей	43
5.4 Логика управления	21	14.2 Деактивация блокировки для безопасности детей	44
6 Дисплей	22	15 Интеллектуальная система дозирования	44
7 Клавиши	25	15.1 Заполнение дозатора.....	44
8 Программы	28		
9 Принадлежность	36		

15.2	Содержимое дозатора.....	44	20.2	Установка транспортировочных креплений.....	68
15.3	Базовое дозируемое количество	45	20.3	Повторный ввод прибора в эксплуатацию.....	69
16	Home Connect	45	20.4	Утилизация старого бытового прибора	69
16.1	Настройки Home Connect.....	46	21	Сервисная служба.....	70
16.2	Подключение прибора к домашней сети WLAN (Wi-Fi) с функцией WPS	46	21.1	Номер изделия (E-Nr.) и заводской номер (FD).....	70
16.3	Подключение прибора к домашней сети WLAN (Wi-Fi) без функции WPS	46	21.2	Гарантия AQUA-STOP	70
16.4	Подключение прибора к приложению Home Connect.....	47	22	Технические характеристики	71
16.5	Включение Wi-Fi на приборе	47	23	Сертификат соответствия	71
16.6	Выключение Wi-Fi на приборе....	48			
16.7	Обновление ПО.....	48			
16.8	Сброс настроек сети на приборе	48			
16.9	Защита данных.....	48			
17	Базовые установки.....	50			
17.1	Обзор базовых установок	50			
17.2	Изменение базовых установок	50			
18	Очистка и уход	50			
18.1	Советы по уходу за прибором	50			
18.2	Очистка барабана	51			
18.3	Очистка кюветы для моющих средств.....	51			
18.4	Удаление накипи	53			
18.5	Очистка откачивающего насоса	53			
18.6	Очистка сливного шланга в месте подсоединения к сифону	55			
18.7	Очистка фильтра в шланге для подачи воды.....	56			
19	Устранение неисправностей	57			
20	Транспортировка, хранение и утилизация.....	68			
20.1	Демонтаж прибора.....	68			



1 Безопасность

Соблюдайте следующие указания по технике безопасности.

1.1 Общие указания



- Внимательно прочитайте данное руководство.
- Сохраните инструкцию и информацию об изделии для дальнейшего использования или для передачи следующему владельцу.
- В случае обнаружения повреждений, связанных с транспортировкой, не подключайте прибор.

1.2 Использование по назначению

Используйте прибор только:

- для стирки текстильных изделий, пригодных для машинной стирки, и шерстяных стираемых вручную изделий согласно ярлыку с информацией по уходу;
- с использованием проточной воды и обычных средств для стирки в стиральной машине и средств для ухода;
- в бытовых условиях и в закрытых помещениях домашних хозяйств;
- на высоте 4000 м над уровнем моря.

1.3 Ограничение круга пользователей

Данный прибор может использоваться детьми в возрасте от 8 лет и старше, а также лицами с ограниченными физическими, сенсорными или умственными способностями или с недостатком опыта и/или знаний, если они находятся под присмотром или после получения указаний по безопасному использованию прибора и после того, как они осознали опасности, связанные с неправильным использованием.

Детям запрещено играть с прибором.

Очистку и обслуживание прибора запрещается выполнять детям без надзора взрослых.

Не подпускайте детей младше 3 лет и домашних животных к прибору.

1.4 Безопасная установка

При установке прибора соблюдайте инструкции по безопасности.

⚠ ПРЕДУПРЕЖДЕНИЕ – Опасность поражения электрическим током!

При неквалифицированном монтаже прибор может стать источником опасности.

- ▶ При подключении прибора и его эксплуатации соблюдайте данные, приведенные на фирменной табличке.
- ▶ Прибор можно подключать только к электросети переменного тока через установленную согласно предписаниям розетку с заземлением.
- ▶ Система заземления в домашней электропроводке должна быть установлена согласно предписаниям. Для установки должны использоваться кабели с достаточно большим поперечным сечением проводников.
- ▶ В случае применения устройства защитного отключения допускается использование только типа с обозначением .
- ▶ Запрещается оснащать прибор внешним переключателем, например, таймером или пультом дистанционного управления.
- ▶ Если прибор встроен, необходимо предусмотреть свободный доступ к вилке сетевого кабеля или, если это невозможно, предусмотреть в стационарной электропроводке специальный выключатель для размыкания всех полюсов согласно условиям монтажа.
- ▶ При установке прибора не допускайте зажатия или повреждения сетевого кабеля.

Поврежденная изоляция сетевого кабеля является источником опасностей.

- ▶ Ни в коем случае не допускайте контакта сетевого кабеля с горячими частями прибора или с источниками тепла.
- ▶ Ни в коем случае не допускайте контакта сетевого кабеля с острыми концами или кромками.

- ▶ Запрещается перегибать, заземлять или модифицировать сетевой кабель.

⚠ ПРЕДУПРЕЖДЕНИЕ – Опасность возгорания!

Использование удлиненного сетевого кабеля и не имеющих допуска адаптеров опасно.

- ▶ Не используйте удлинительные кабели или многоконтактные розетки.
- ▶ Если длины сетевого кабеля не хватает, обратитесь в сервисную службу.
- ▶ Используйте только допущенные производителем адаптеры.

⚠ ПРЕДУПРЕЖДЕНИЕ – Опасность травмирования!

Вследствие большого веса прибора при его подъеме возможны травмы.

- ▶ Не поднимайте прибор в одиночку.
- Если прибор неправильно установлен в колонну, он может упасть.
- ▶ Сушильную машину можно устанавливать на стиральную, только используя комплект для подключения от производителя сушильной машины. Другие варианты установки не допускаются.
 - ▶ Если производитель сушильной машины не предлагает специального комплекта для подключения, встраивать прибор в колонну нельзя.
 - ▶ Запрещается встраивать в колонну приборы, имеющие разную глубину и ширину, и от разных производителей.
 - ▶ Запрещается устанавливать колонну из стиральной и сушильной машин на помост, приборы могут опрокинуться.

⚠ ПРЕДУПРЕЖДЕНИЕ – Опасность удушья!

Дети могут завернуться в упаковочный материал или надеть его себе на голову и задохнуться.

- ▶ Не подпускайте детей к упаковочному материалу.
- ▶ Не позволяйте детям играть с упаковочным материалом.

⚠ ОСТОРОЖНО – Опасность травмирования!

Прибор может вибрировать или перемещаться во время работы.

- ▶ Установите прибор на чистой, ровной и прочной поверхности.

- ▶ Выровняйте прибор с помощью ножек и уровня.
- Неправильная прокладка шлангов и соединительных кабелей может привести к спотыканию.
- ▶ Прокладывайте шланги и сетевые кабели таким образом, чтобы никто не мог споткнуться о них.
- Передвигание прибора за выступающие части, например, за дверцу, может привести к их поломке.
- ▶ Не допускайте передвигание прибора за выступающие части.

⚠ ОСТОРОЖНО – Опасность пореза!

Прикосновение к острым краям прибора может привести к порезам.

- ▶ Не прикасайтесь к острым краям прибора.
- ▶ Надевайте защитные перчатки при установке и транспортировке прибора.

1.5 Безопасное применение

⚠ ПРЕДУПРЕЖДЕНИЕ – Опасность поражения электрическим током!

Поврежденный прибор или поврежденный сетевой кабель являются источником опасности.

- ▶ Категорически запрещается эксплуатировать поврежденный прибор.
- ▶ Запрещается тянуть за сетевой кабель, чтобы отсоединить прибор от сети электропитания. Вынимайте из розетки вилку сетевого кабеля.
- ▶ В случае повреждения прибора или сетевого кабеля немедленно выньте вилку сетевого кабеля из розетки или отключите предохранитель в блоке предохранителей и закройте водопроводный кран.
- ▶ Обратитесь в сервисную службу. → *Страница 70*
- ▶ Ремонтировать прибор разрешается только квалифицированным специалистам.

Проникшая в прибор влага может стать причиной поражения электротоком.

- ▶ Используйте прибор только в закрытом помещении.

- ▶ Не пользуйтесь прибором при слишком высокой температуре или влажности.
- ▶ Не используйте для очистки прибора пароочистители, очистители высокого давления, шланги или душевые установки.

⚠ ПРЕДУПРЕЖДЕНИЕ – Риск нанесения вреда здоровью!

Дети могут оказаться запертыми внутри прибора, подвергая свою жизнь опасности.

- ▶ Не устанавливайте прибор за дверь, если она будет мешать свободному открыванию дверцы прибора.
- ▶ На отслуживших приборах отсоедините вилку сетевого кабеля, после чего разрежьте сетевой кабель и приведите в негодность замок дверцы прибора, чтобы дверца более не могла закрываться.

⚠ ПРЕДУПРЕЖДЕНИЕ – Опасность удушья!

Дети могут вдохнуть или проглотить мелкие детали, в результате чего задохнуться.

- ▶ Не подпускайте детей к мелким деталям.
- ▶ Не позволяйте детям играть с мелкими деталями.

⚠ ПРЕДУПРЕЖДЕНИЕ – Опасность отравления!

Моющие средства и средства по уходу могут вызвать отравление при проглатывании.

- ▶ При случайном попадании вовнутрь организма обратитесь за помощью к врачу.
- ▶ Храните моющие средства и средства по уходу в недоступном для детей месте.

⚠ ПРЕДУПРЕЖДЕНИЕ – Опасность взрыва!

Если одежда была предварительно обработана моющими средствами на основе растворителя, ее сушка может привести к взрыву прибора.

- ▶ Перед стиркой тщательно прополощите предварительно обработанную одежду водой.

⚠ ОСТОРОЖНО – Опасность травмирования!

При вставании или опирании на прибор крышка может сломаться.

- ▶ Не допускайте вставания или опирания на прибор.

При вставании или опирании на открытую дверцу прибор может опрокинуться.

- ▶ Не вставляйте и не опирайтесь на открытую дверцу прибора.
- ▶ Не оставляйте никакие предметы на дверце прибора.

Не касайтесь вращающегося барабана - это может привести к травмам рук.

- ▶ Дождитесь полной остановки барабана.

⚠ ОСТОРОЖНО – Опасность ожога!

При стирке при высокой температуре стекло дверцы прибора сильно нагревается.

- ▶ Не прикасайтесь к горячей дверце прибора.
- ▶ Не подпускайте детей к горячей дверце прибора.

⚠ ОСТОРОЖНО – Опасность ошпаривания!

Во время стирки при высокой температуре раствор моющего средства сильно нагревается.

- ▶ Не прикасайтесь к горячему раствору моющего средства.

⚠ ОСТОРОЖНО – Опасность химического ожога!

При открывании кюветы для моющих средств возможно вылетание брызг моющего средства и средств по уходу из прибора. Попадание моющих средств в глаза или на кожу может вызывать раздражение.

- ▶ При попадании моющих средств или средств по уходу в глаза или на кожу промойте их большим количеством чистой воды.
- ▶ При случайном попадании вовнутрь организма обратитесь за помощью к врачу.
- ▶ Храните моющие средства и средства по уходу в недоступном для детей месте.

1.6 Безопасная очистка и техобслуживание

При очистке и обслуживании прибора соблюдайте инструкции по безопасности.

⚠ ПРЕДУПРЕЖДЕНИЕ – Опасность поражения электрическим током!

При неквалифицированном ремонте прибор может стать источником опасности.

- ▶ Ремонтировать прибор разрешается только квалифицированным специалистам.
- ▶ Для ремонта прибора можно использовать только оригинальные запчасти.
- ▶ Во избежание опасностей замена поврежденного сетевого кабеля данного прибора может быть выполнена только производителем или авторизованной им сервисной службой либо лицом, имеющим аналогичную квалификацию.

Проникшая в прибор влага может стать причиной удара током.

- ▶ Не используйте для очистки прибора пароочистители, очистители высокого давления, шланги или душевые установки.

⚠ ПРЕДУПРЕЖДЕНИЕ – Опасность травмирования!

Совместное использование неоригинальных запасных частей и оригинальных принадлежностей опасно.

- ▶ Используйте только оригинальные запчасти и оригинальные принадлежности производителя.

⚠ ПРЕДУПРЕЖДЕНИЕ – Опасность отравления!

Использование чистящих средств, содержащих растворители, может привести к образованию токсичных паров.

- ▶ Не используйте средства для чистки, в состав которых входят растворители.

2 Во избежание материального ущерба

Соблюдайте эти инструкции во избежание повреждения имущества и оборудования.

ВНИМАНИЕ!

Неправильное обращение с кондиционерами, моющими средствами, средствами по уходу и чистящими средствами может привести к ухудшению работы прибора.

- ▶ Соблюдайте указания производителей по дозированию.

Превышение максимального объема загрузки ухудшает работу прибора.

- ▶ Соблюдайте и не превышайте максимальный объем загрузки
→ *Страница 28* для каждой программы.

Безопасность прибора во время транспортировки обеспечивают транспортировочные крепления. Не снятые транспортировочные крепления могут привести к материальному ущербу и повреждению оборудования.

- ▶ Перед вводом в эксплуатацию полностью снимите все транспортировочные крепления и сохраните их.
- ▶ В дальнейшем, во избежание повреждений обязательно устанавливайте транспортировочные крепления до начала транспортировки.

Неправильное подключение шланга подачи воды может привести к материальному ущербу.

- ▶ Затяните резьбовые соединения на шланге подачи воды вручную.
- ▶ По возможности подсоедините шланг подачи воды к водопроводному крану напрямую, без использования дополнительных соединительных элементов, таких как переходники, удлинители, клапаны и т.п.

- ▶ Убедитесь, что корпус клапана шланга подачи воды установлен герметично и не подвергается воздействию внешних сил.
 - ▶ Убедитесь, что внутренний диаметр крана не меньше 17 мм.
 - ▶ Убедитесь, что длина резьбы на соединении с водопроводным краном составляет не менее 10 мм.
- Недостаточное или чрезмерное давление воды может отрицательно повлиять на функции прибора.
- ▶ Давление воды в системе водоснабжения должно составлять не менее 100 кПа (1 бар) и не более 1000 кПа (10 бар).
 - ▶ Если давление воды превышает указанное максимальное значение, между подключением питьевой воды и комплектом шлангов прибора необходимо установить редукционный клапан.
 - ▶ Не подключайте прибор к смесителю безнапорного водонагревателя.
- Переоборудованные или поврежденные шланги могут стать причиной материального ущерба и повреждения прибора.
- ▶ Запрещается перегибать, защемлять, переоборудовать или перерезать водяные шланги.
 - ▶ Используйте только водяные шланги из комплекта поставки или оригинальные запасные шланги.
 - ▶ Категорически запрещается повторно применять использованные водяные шланги.
- Эксплуатация прибора с грязной или слишком горячей водой может привести к материальному ущербу.
- ▶ Подключайте прибор только к водопроводной сети холодного водоснабжения.
- Неподходящие чистящие средства могут повредить поверхности прибора.
- ▶ Не используйте агрессивные или абразивные чистящие средства.
 - ▶ Не используйте чистящие средства с большим содержанием спирта.

- ▶ Не используйте жесткие мочалки или губки.
- ▶ Протирайте прибор только мягкой влажной тряпкой.
- ▶ При контакте с прибором немедленно удалите все остатки моющего средства, распыленных веществ или мусора.

3 Охрана окружающей среды и экономия

3.1 Утилизация упаковки

Упаковочные материалы экологически безопасны и могут использоваться повторно.

- ▶ Утилизируйте отдельные части, предварительно рассортировав их.

3.2 Экономия энергии и ресурсов

При соблюдении этих указаний прибор будет расходовать меньше электроэнергии и воды.

Используйте программы с низкими температурами и более длительной продолжительностью стирки, а также соблюдайте максимальный объем загрузки

→ *Страница 28.*

- ✓ В этом случае потребление энергии и расход воды будут наиболее эффективными.

Используйте экономичные установки для программ.

- ✓ При настройке программы на дисплее будет отображаться ожидаемое потребление.

Дозируйте → *Страница 40* моющее средство в зависимости от степени загрязнения белья.

- ✓ Для слабых или обычных загрязнений будет достаточно меньшего количества моющего средства. Соблюдайте рекомендации производителя по дозированию моющего средства.

Температуру стирки белья лёгкой и обычной степени загрязнения можно уменьшить.

- ✓ При более низких температурах прибор потребляет меньше энергии. Для лёгкой или обычной степени загрязнения достаточно более низкие температуры по сравнению с указанными на этикетке.

Если после стирки вы намерены сушить бельё в сушильной машине, необходимо установить максимальную скорость отжима.

- ✓ Чем более сухим будет бельё, тем короче время выполнения программы сушки и ниже расход электроэнергии. При более высокой скорости отжима остаточная влажность в бельё уменьшается, а уровень шума повышается.

Стирайте бельё без предварительной стирки.

- ✓ Предварительная стирка увеличивает продолжительность программы, а также расход энергии и воды.

В данном приборе предусмотрена функция автоматической дозировки.

- ✓ В зависимости от вида текстильных изделий и объём загрузки система автоматической дозировки устанавливает оптимальное соответствие между потреблением воды и продолжительностью программы.

Прибор оснащен системой «AquaSensor».

- ✓ Система «AquaSensor» проверяет степень мутности воды во время полоскания и соответствующим образом регулирует продолжительность и количество полосканий.

3.3 Режим экономии энергии

Если вы не пользуетесь прибором в течение длительного времени, прибор автоматически переключится в режим экономии электроэнергии. Все индикаторы гаснут, а  мигает. Режим экономии электроэнергии завершается при повторном использовании прибора, например, открытии или закрытии дверцы.

4 Установка и подключение

4.1 Распаковка прибора

Заметка: Для безопасной эксплуатации прибора обратите внимание на информацию по теме Безопасность → *Страница 4* и Предотвращение материального ущерба → *Страница 11*.

ВНИМАНИЕ!

Оставшиеся в барабане предметы, не предназначенные для эксплуатации прибора, могут стать причиной материального ущерба и повреждения прибора.

- ▶ Удалите эти предметы и прилагаемые принадлежности из барабана перед использованием.

1. Снимите с прибора весь упаковочный материал и защитную плёнку.

Чтобы правильно утилизировать упаковочный материал, обратите внимание на информацию по теме → *"Утилизация упаковки"*, *Страница 12*.

2. Проверьте прибор на отсутствие видимых повреждений.
3. Откройте дверцу.
→ *"Стандартное управление"*, *Страница 41*
4. Выньте принадлежности из барабана.
5. Закройте дверцу.

4.2 Комплектация

После распаковки проверьте все детали на отсутствие транспортных повреждений и комплектность поставки.

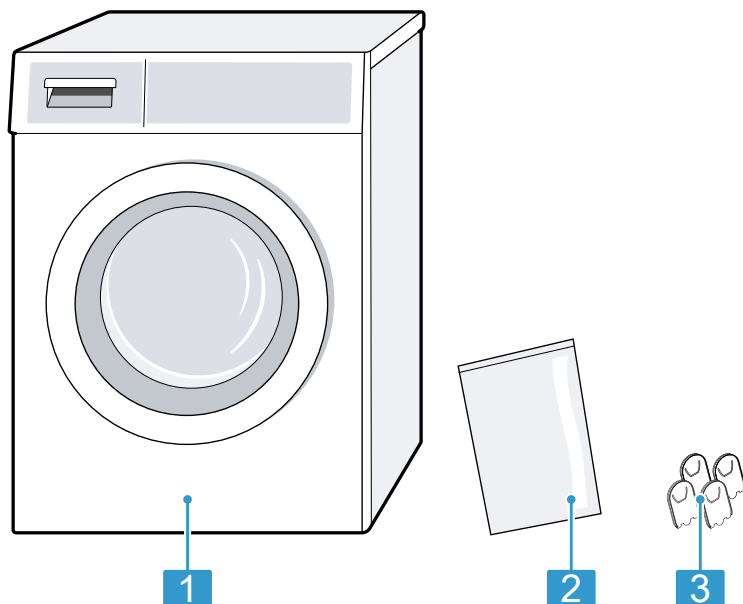

1 Стиральная машина

2 Сопроводительная документация

3 Пластиковые накладки

4.3 Требования к месту установки

Заметка: Для безопасной эксплуатации прибора обратите внимание на информацию по теме Безопасность → Страница 4 и Предотвращение материального ущерба → Страница 11.

⚠ ПРЕДУПРЕЖДЕНИЕ
Опасность поражения электрическим током!

Прибор содержит детали под напряжением. Прикосновение к деталям под напряжением опасно.

- ▶ Запрещается эксплуатировать прибор без крышки.

⚠ ПРЕДУПРЕЖДЕНИЕ
Опасность травмирования!

При эксплуатации на цоколе прибор может опрокинуться.

- ▶ Перед началом эксплуатации необходимо установить ножки прибора на цоколь с помощью крепежных планок → Страница 36 производителя.

ВНИМАНИЕ!

Если прибор будет установлен в местах, подверженных замерзанию, или на улице, замерзшие остатки воды могут повредить прибор, а замерзшие шланги могут разорваться или лопнуть.

- ▶ Не устанавливайте и не эксплуатируйте прибор на открытом воздухе и/или в местах, где существует угроза замерзания.

Перед отгрузкой с завода прибор проходит функциональную проверку. В результате внутри прибора может остаться вода. Остатки воды могут выливаться при наклоне прибора под углом более 40°.

- ▶ Наклоняйте прибор с осторожностью.

Место установки	Требования
На цоколе 	Закрепите прибор с помощью специальных накладок → Страница 36.
На деревянной опоре 	Установите прибор на водостойкую деревянную плиту, надёжно привинченную к полу. Толщина деревянной плиты должна составлять не менее 30 мм.
В шкаф в кухонном гарнитуре 	<ul style="list-style-type: none"> ■ Требуется ниша шириной 60 см. ■ Прибор можно устанавливать только под сплошной столешницей, надёжно скрепленной с соседней мебелью.

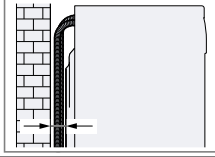
Место установки	Требования
На стене 	Не прокладываете шланги между стеной и прибором.

4.4 Снятие транспортировочных креплений

Безопасность прибора во время транспортировки обеспечивают транспортировочные крепления на задней стенке прибора.

Примечания

- Для безопасной эксплуатации прибора обратите внимание на информацию по теме Безопасность → Страница 4 и Предотвращение материального ущерба → Страница 11.
- Храните транспортировочные крепления, винты и втулки в надёжном месте для использования при последующей транспортировке
→ Страница 68.

1. Извлеките шланги из креплений.

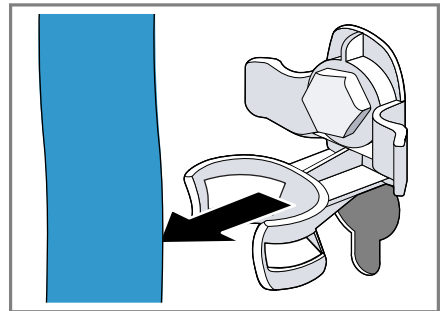

ru Установка и подключение

2. Выверните ① и снимите ② винты всех четырех транспортировочных креплений при помощи гаечного ключа SW13.

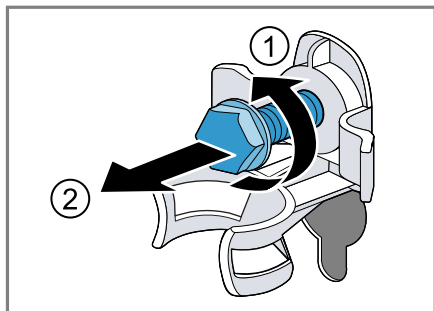

3. Извлеките сетевой кабель из крепления.

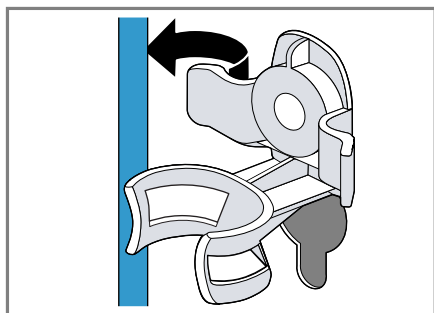

4. Снимите 4 втулки.

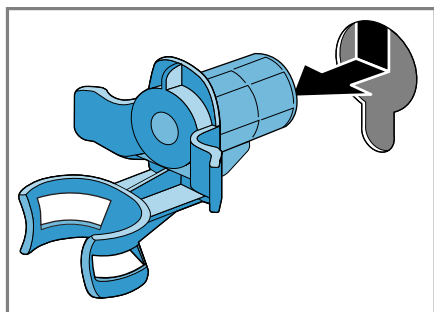

5. Закройте шляпки винтов 4 пластиковыми накладками.

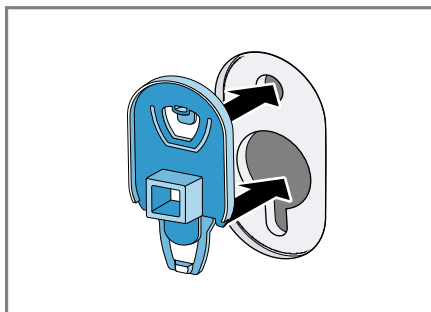

6. Вдавите 4 пластиковые накладки вниз.

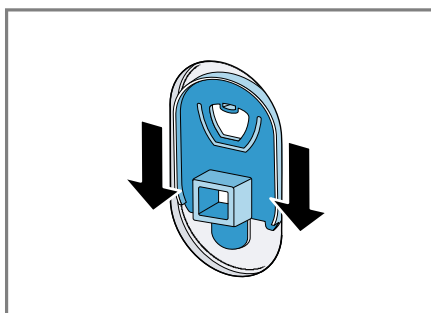

4.5 Подключение прибора к сети

Шланг для подачи воды подсоедините к водопроводному крану

Заметка: Для безопасной эксплуатации прибора обратите внимание на информацию по теме Безопасность → Страница 4 и Предотвращение материального ущерба → Страница 11.

⚠ ПРЕДУПРЕЖДЕНИЕ
Опасность поражения электрическим током!

Прибор содержит детали под напряжением. Прикосновение к деталям под напряжением опасно.

- ▶ Не погружайте в воду электрический клапан AquaStop.

1. Подключите шланг подачи воды к водопроводному крану (26,4 мм = 3/4").

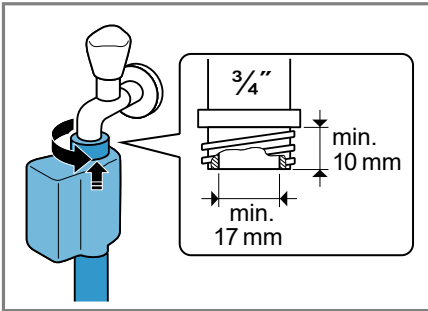

2. Осторожно откройте водопроводный кран и убедитесь в герметичности точек соединения.

Варианты подключения слива воды

Эта информация поможет вам подключить прибор к канализации.

Заметка: Для безопасной эксплуатации прибора обратите внимание на информацию по теме Безопасность

→ Страница 4 и Предотвращение материального ущерба → Страница 11.

ВНИМАНИЕ!

При откачивании сливной шланг находится под давлением и может отсоединиться от установленного места подключения.

- ▶ Обезопасьте сливной шланг от случайного отсоединения.

Заметка: Учитывайте высоту откачивания.

Максимальная высота откачивания составляет 100 см.

Слив в сифон

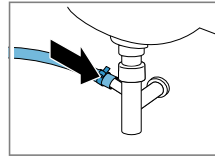

Зафиксируйте соединение хомутом (24-40 мм).

Слив в умывальник

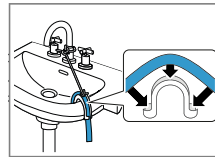

Зафиксируйте и закрепите скобой → Страница 36 сливной шланг.

Слив в пластмассовую трубу с резиновой втулкой или в водосток.

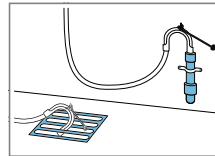

Зафиксируйте и закрепите скобой → Страница 36 сливной шланг.

4.6 Выравнивание прибора

Чтобы снизить уровень шума и вибрации и предотвратить перемещение прибора, правильно выровняйте прибор.

Заметка: Для безопасной эксплуатации прибора обратите внимание на информацию по теме Безопасность

→ Страница 4 и Предотвращение материального ущерба → Страница 11.

ru Установка и подключение

1. Отверните контргайки по часовой стрелке с помощью гаечного ключа SW17.

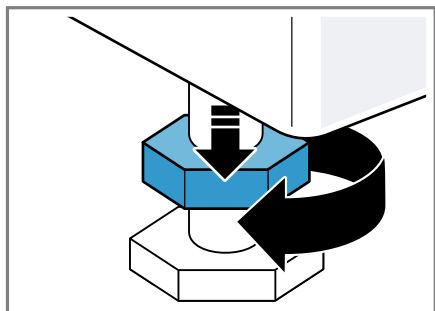

2. Выравнивание прибора осуществляется путем вворачивания и выворачивания регулируемых ножек. Проверьте выравнивание по уровню.

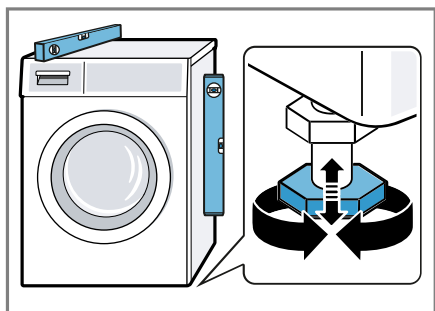

Все ножки прибора должны прочно стоять на полу.

3. Затяните контргайки ключом SW17 таким образом, чтобы они плотно прилегали к корпусу прибора.

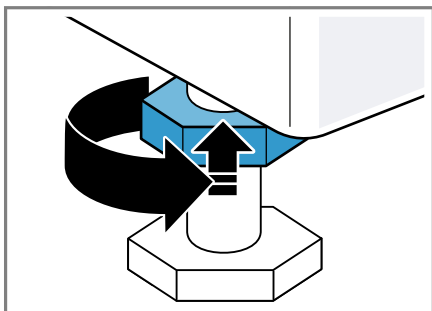

При этом придерживайте ножку и не переставляйте её по высоте.

4.7 Подключение прибора к электросети

Заметка: Для безопасной эксплуатации прибора обратите внимание на информацию по теме Безопасность → Страница 4 и Предотвращение материального ущерба → Страница 11.

1. Вставьте вилку сетевого кабеля прибора в розетку, расположенную вблизи прибора.

Параметры подключения прибора содержатся в разделе технических данных → Страница 71.

2. Проверьте прочность подключения вилки сетевого кабеля.

5 Ознакомление с прибором

5.1 Прибор

Здесь приведен обзор составных частей прибора.

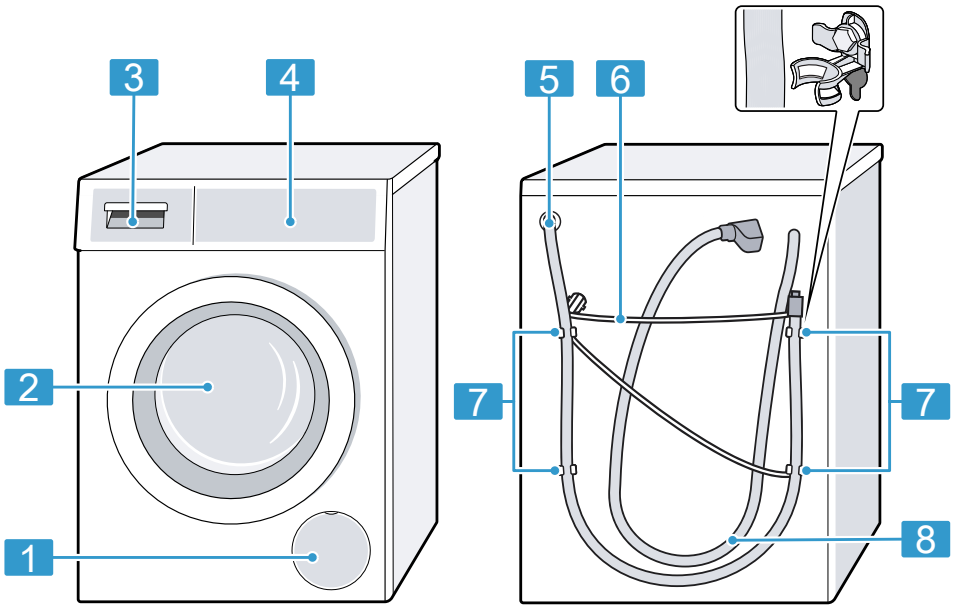

В зависимости от типа прибора отдельные детали на рисунке могут отличаться, например, по цвету и форме.

1 Крышка для техобслуживания откачивающего насоса
→ Страница 53

2 Дверца

3 Кювета для моющих средств
→ Страница 20

4 Элементы управления
→ Страница 20

5 Сливной шланг → Страница 17

6 Сетевой кабель → Страница 18

7 Транспортировочные крепления
→ Страница 15

8 Шланг для подачи воды
→ Страница 16

5.2 Кювета для моющих средств

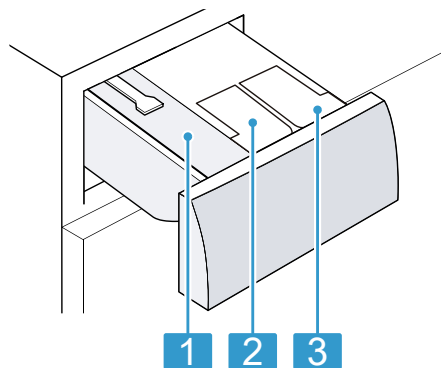

- | | |
|---|---|
| 1 | Ячейка для дозирования вручную |
| 2 | ⊗ / ∅ : дозатор для кондиционера или моющего средства |
| 3 | ∅ : дозатор для моющего средства |

5.3 Элементы управления

Настроить все функции прибора и получить информацию о его рабочем состоянии можно через панель управления.

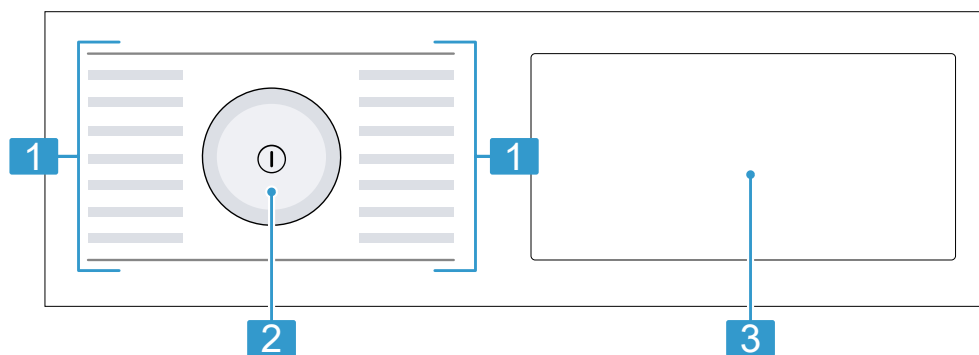

- | | |
|---|--|
| 1 | Программы → Страница 28 |
| 2 | Переключатель программ → Страница 41 |
| 3 | Кнопки → Страница 25 и дисплей → Страница 22 |

5.4 Логика управления

ВНИМАНИЕ!

Воздействие на дисплей с применением силы может привести к его повреждению.

- ▶ Не касайтесь дисплея острыми предметами .
- ▶ Не нажимайте на дисплей колющими или режущими предметами.

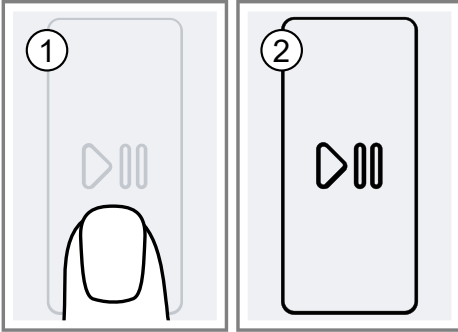

6 Дисплей

На дисплее отображаются текущие установочные значения, опции для выбора или текстовые указания.

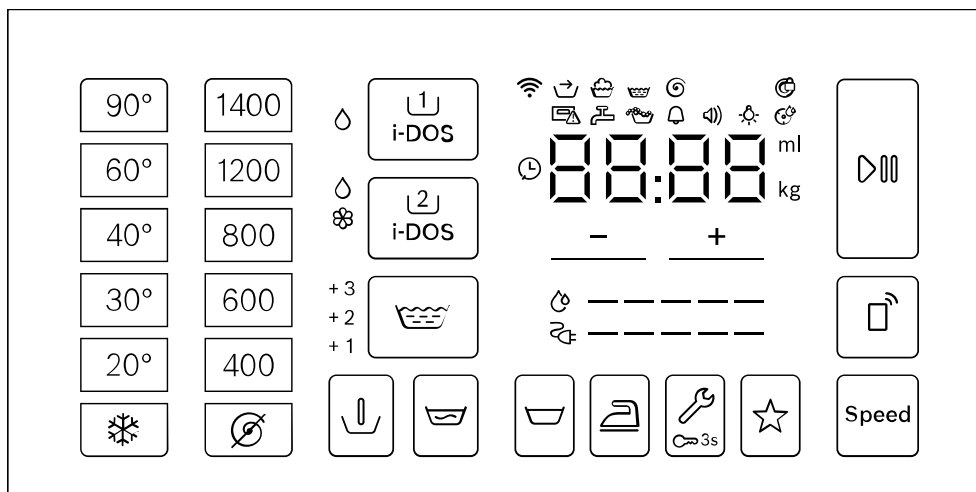









Индикатор	Наименование	Описание
00:40 ¹	Продолжительность программы/оставшееся время выполнения программы	Предположительная продолжительность программы или оставшееся время выполнения программы.
🕒 10 ¹	Установка времени «Завершение через»	Установлено окончание программы, отображаются оставшиеся часы. → "Клавиши", Страница 25
10 кг ¹	Рекомендованная загрузка	Максимальный объём загрузки для установленной программы в кг.
👉	Предварительная обработка	Статус программы
🧺	Стирка	Статус программы
🧼	Полоскание	Статус программы
🌀	Отжим	Статус программы
End	Окончание программы	Статус программы

¹ Пример

Индикатор	Наименование	Описание
+1 / +2 / +3	Дополнительное полоскание	Дополнительные циклы полоскания активизированы. → "Клавиши", Страница 27
	Расход электроэнергии	Расход электроэнергии для установленной программы. ■ — : низкий расход электроэнергии ■ ————— : высокий расход электроэнергии
	Расход воды	Расход воды для установленной программы. ■ — : низкий расход воды ■ ————— : высокий расход воды
	Сигнал окончания	Базовая установка
	Сигнал кнопок	Базовая установка
	Яркость дисплея	Базовая установка
	Напоминание об очистке барабана	Мигает: барабан загрязнен. Выполните программу  Drum Clean для очистки и ухода за барабаном и баком для раствора моющего средства. → "Очистка барабана", Страница 51
	Wi-Fi	■ Светится: прибор подключен к домашней сети. ■ Мигает: прибор пытается подключиться к домашней сети. → "Home Connect", Страница 45
	Дозатор для жидких моющих средств	■ Светится: интеллектуальная система дозирования жидких моющих средств активирована. ■ Мигает: не достигнут минимальный уровень заполнения соответствующего дозатора. → "Интеллектуальная система дозирования", Страница 44 ⊖ (Жидкое моющее средство)

¹ Пример











Индикатор	Наименование	Описание
 	Дозатор для жидкого моющего средства или кондиционера.	<ul style="list-style-type: none"> ■ Светится: интеллектуальная система дозирования жидких моющих средств или кондиционера активирована. ■ Мигает: не достигнут минимальный уровень заполнения соответствующего дозатора. → "Интеллектуальная система дозирования", Страница 44 <p> (Жидкое моющее средство)  (Кондиционер)</p>
50 мл ¹	Базовое дозируемое количество	Базовое дозируемое количество моющего средства или кондиционера. → "Базовое дозируемое количество", Страница 45
:	Система контроля напряжения	Мигает: автоматическая система контроля напряжения определяет недопустимое понижение напряжения. Программа приостановлена. Заметка: Программа будет возобновлена, когда напряжение снова будет достаточным.
.	Система контроля напряжения	Мигает: программа была приостановлена из-за недопустимого понижения напряжения. Программа будет возобновлена, когда напряжение снова будет достаточным. Заметка: Продолжительность программы увеличивается.
	Контроль пенообразования	Прибор распознал слишком много пены.
	Дверца	<ul style="list-style-type: none"> ■ Светится: дверца заблокирована и не может быть открыта. ■ Мигает: дверца не закрыта. ■ Не светится: дверца разблокирована и может быть открыта.
	Водопроводный кран	<ul style="list-style-type: none"> ■ Нет давления воды. ■ Слишком низкое давление воды.
	Кювета для моющих средств	Кювета для моющих средств не задвинута полностью.
E:35 / -10 ¹	Ошибки	Код ошибки, индикация ошибки, сигнал.









¹ Пример





7 Клавиши

Выбор установок для программы зависит от выбранной программы. Установки для каждой программы показаны в обзоре

→ "Программы", Страница 28.

Кнопка	Выбор	Описание
 (Старт/Пауза)	<ul style="list-style-type: none"> ■ Запустить ■ Отменить ■ Приостановить 	Запустите, отмените или приостановите программу.
Speed	<ul style="list-style-type: none"> ■ Активировать ■ Деактивировать 	<p>Включить или отключить ускоренную стирку.</p> <p>Заметка: Расход электроэнергии повышается.</p> <p>Это не влияет на результат стирки.</p>
 i-DOS	<ul style="list-style-type: none"> ■ Активировать ■ Деактивировать ■ Базовое дозируемое количество 	<p>Кратковременное нажатие клавиши активирует или деактивирует интеллектуальную систему дозирования жидких моющих средств .</p> <p>Удерживая клавишу нажатой в течение 3 секунд, можно отрегулировать базовое дозируемое количество.</p> <p>→ "Интеллектуальная система дозирования", Страница 44</p>
 i-DOS	<ul style="list-style-type: none"> ■ Активировать ■ Деактивировать ■ Содержимое дозатора ■ Базовое дозируемое количество 	<p>Кратковременное нажатие клавиши активирует или деактивирует интеллектуальную систему дозирования кондиционера  или жидких моющих средств .</p> <p>Удерживая клавишу нажатой в течение 3 секунд, можно задать содержимое дозаторов или базовое дозируемое количество.</p> <p>→ "Интеллектуальная система дозирования", Страница 44</p>
 /  (Окончание через)	1-24 ч	<p>Задать время окончания программы. Продолжительность программы уже задана в виде установленного количества часов.</p> <p>После запуска программы начинает отображаться продолжительность программы.</p> <p>Заметка: Используйте кнопки для ввода установочных значений.</p>
 - 90° (Выбор темп)	 - 90 °C	Выставить температуру в °C.

Кнопка	Выбор	Описание
 - 1400 (Скорость отжима)	 - 1400 об/мин	Изменить скорость отжима или отключить отжим. Выбор  сливает воду и отключает отжим в конце процесса стирки. Бельё остаётся лежать в барабане в мокрым виде.
 (Сетевой выключатель)	<ul style="list-style-type: none"> ■ Включение ■ Выключить 	Включить или выключить прибор.
 (Дистанционный пульт)	<ul style="list-style-type: none"> ■ Активировать ■ Деактивировать ■ Открыть меню Home Connect 	<p>Кратковременное нажатие клавиши разрешает дистанционный запуск прибора через приложение Home Connect</p> <p>Удерживая клавишу нажатой в течение примерно 3 секунд, можно открыть меню Home Connect.</p> <p>Заметка</p> <p>В целях безопасности дистанционный запуск не может быть активирован при следующих условиях:</p> <ul style="list-style-type: none"> ■ Дверца прибора открыта. ■ Кювета для моющих средств не задвинута.
 3s (Блокировка)	<ul style="list-style-type: none"> ■ Активировать ■ Деактивировать 	<p>Включить или выключить блокировку для безопасности детей.</p> <p>Защита от случайного использования панели управления.</p> <p>Если блокировка для безопасности детей включена, а прибор выключен, то блокировка для безопасности детей остается активной.</p> <p>→ "Блокировка для безопасности детей", Страница 43</p>
 (Открыть настройки)	Базовые установки	Изменить базовые установки прибора.
 (Предв. Стирка)	<ul style="list-style-type: none"> ■ Активировать ■ Деактивировать 	<p>Активировать или деактивировать предварительную стирку, например, для стирки сильно загрязненного белья.</p> <p>Заметка: Если интеллектуальная система дозирования активирована, моющее средство автоматически дозируется для предварительной и основной стирки. Если интеллектуальная система дозирования деактивирована, внесите моющее средство для предварительной стирки непосредственно в барабан.</p>



Кнопка	Выбор	Описание
 (Доп. Полоскание)	<ul style="list-style-type: none"> ■ активировать ■ деактивировать 	Активировать или деактивировать до трех дополнительных циклов полоскания. Рекомендовано при чувствительной коже или в местностях с очень мягкой водой.
 (Без отжима)	<ul style="list-style-type: none"> ■ Активировать ■ Деактивировать 	Активировать или деактивировать отжим и слив в конце цикла стирки. После последнего цикла полоскания бельё остаётся лежать в воде.
 (Замачивание)	<ul style="list-style-type: none"> ■ Активировать ■ Деактивировать 	Активировать или деактивировать замачивание. Перед основным циклом стирки бельё остаётся лежать в воде. Для белья с особо стойкими загрязнениями.
 (Защита от сминания)	<ul style="list-style-type: none"> ■ Активировать ■ Деактивировать 	Активировать или деактивировать стирку с разглаживанием. Чтобы уменьшить сминание белья, цикл и скорость отжима регулируется. Влажность белья после стирки достаточна для развешивания.
 (Программа из памяти)	<ul style="list-style-type: none"> ■ сохранить ■ установить 	Чтобы сохранить индивидуальные установки программ, удерживайте кнопку нажатой в течение примерно 3 секунд. → <i>"Сохранение установок"</i> , Страница 41 При однократном нажатии кнопки программа устанавливается с индивидуальными установками.

8 Программы











Здесь приведен обзор программ. В нем содержится информация о загрузке и настраиваемых параметрах программ.

Рекомендация: На этикетках по уходу за бельем приведена дополнительная информация по выбору программы.

→ "Символы на этикетках по уходу за изделиями", Страница 38

Программа	Описание	Настройки программы
Cottons  (Хлопок) Стирка прочных текстильных изделий из хлопка, льна и смешанных волокон. Подходит в качестве короткой программы для белья средней степени загрязнения, если активировано Speed . Если активировано Speed , максимальный объём загрузки уменьшается до 5 кг.	Макс. загрузка (кг) 10	 Speed Макс. скорость отжима (об/мин) ¹ 1400 Макс. температура (°C) 90







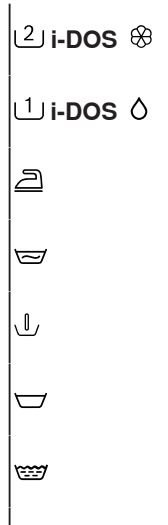



¹ Программная установка

Программа	Настройки программы
<p>Макс. загрузка (кг)</p>	<p>  i-DOS  i-DOS      Speed Макс. скорость отжима (об/мин) ¹ Макс. температура (°C) </p>
<p>Cottons Colour  (Хлопок Цветное)</p> <p>10</p> <p>Стирка прочных текстильных изделий из хлопка, льна и смешанных волокон. Энергосберегающая программа.</p> <p>Заметка: Для экономии энергии фактическая температура стирки может отличаться от установленной. Результат стирки соответствует требованиям законодательства.</p>	<p>1400</p> <p>90</p>
<p>Eco 40-60</p> <p>10</p> <p>Стирка текстильных изделий из хлопка, льна и смешанных волокон.</p> <p>Заметка: Текстильные изделия, которые в соответствии с информацией на этикетке требуются стирать при температуре от 40 °C  до 60 °C , можно стирать вместе.</p>	<p>1400</p>

¹ Программная установка

Программа	Макс. загрузка (кг)	Настройки программы
<p>Описание</p> <p>Результат стирки соответствует высшему классу стирки в соответствии с требованиями законодательства.</p> <p>Для достижения оптимальной энергоэффективности и наилучшего результата стирки температура стирки для этой программы автоматически регулируется в зависимости от объема загрузки. Температуру стирки изменить нельзя.</p>	<p>Макс. температура (°C)</p> <p>Макс. скорость отжима (об/мин)¹</p>	<p>Speed</p> <p>1 i-DOS</p> <p>2 i-DOS</p> 
<p>Easy Care (Синтетика)</p>	<p>4</p>	<p>60</p> <p>1200</p>
<p>Mix Быстр. (Смеш./Синтетика)</p>	<p>4</p>	<p>60</p> <p>1400</p>

¹ Программная установка

Программа	Настройки программы
Макс. загрузка (кг)	 i-DOS   i-DOS       <p>Speed</p> <p>Макс. скорость отжима (об/мин) ¹</p> <p>Макс. температура (°C)</p>
Используйте средство для стирки шерсти.	<p>●</p> <p>—</p> <p>●</p> <p>—</p> <p>●</p> <p>—</p> <p>●</p> <p>—</p> <p>—</p> <p>1400</p> <p>1400</p> <p>—</p>
<p> Rinse (Полоскание)</p> <p> Spin / Drain (Отжим/Слив)</p>	<p>—</p> <p>—</p> <p>—</p> <p>—</p> <p>—</p> <p>—</p> <p>—</p> <p>—</p> <p>—</p> <p>—</p> <p>—</p>
<p>... Additional programs (... Дополнительные программы)</p>	<p>—</p> <p>—</p> <p>—</p> <p>—</p> <p>—</p> <p>—</p> <p>—</p> <p>—</p> <p>—</p> <p>—</p> <p>—</p>
<p>Заметка: Ваш прибор должен быть подключен к домашней сети и Home Connect зареги-</p>	<p>—</p> <p>—</p> <p>—</p> <p>—</p> <p>—</p> <p>—</p> <p>—</p> <p>—</p> <p>—</p> <p>—</p> <p>—</p>
<p>¹ Программная установка</p>	<p>—</p> <p>—</p> <p>—</p> <p>—</p> <p>—</p> <p>—</p> <p>—</p> <p>—</p> <p>—</p> <p>—</p> <p>—</p>

Программа	Настройки программы
<p>Макс. загрузка (кг)</p> <p>4</p> <p>Стирка текстильных изделий из хлопка, синтетических и смешанных волокон. Короткая программа для небольших партий легко загрязненного белья. Продолжительность программы составляет прим. 30 минут. Для сокращения продолжительности программы на 15 минут активируйте Speed . Максимальный объем загрузки уменьшается до 2 кг.</p>	<p>Speed</p> <p>Макс. скорость отжима (об/мин) ¹ 1200</p> <p>Макс. температура (°C) 40</p>
<p>¹ Программная установка</p>	

9 Принадлежность

Используйте оригинальные принадлежности. Они адаптированы к данному прибору.

	Применение	Номер заказа
Подставка с выдвигаемым ящиком	Установите прибор на возвышении, чтобы облегчить его загрузку и разгрузку.	WMZPW20W
Накладки для крепления	Повышение устойчивости прибора.	WMZ2200
Колено	Фиксация сливного шланга.	00655300

10 Перед первым использованием

Подготовьте прибор к использованию.

10.1 Запуск холостого цикла стирки

Прибор перед отправкой с завода проходит проверку. Чтобы слить воду, оставшуюся после проверки, выполните первую стирку без белья.

Заметка: Для безопасной эксплуатации прибора обратите внимание на информацию по теме Безопасность → *Страница 4* и Предотвращение материального ущерба → *Страница 11*.

1. Нажмите .

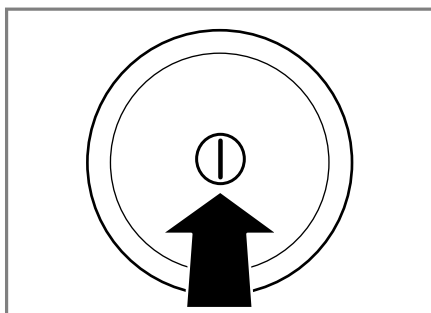

Включение прибора может занять несколько секунд.

2. Выберите программу  **Drum Clean**.
3. Закройте дверцу.
4. Выдвиньте кювету для моющих средств.

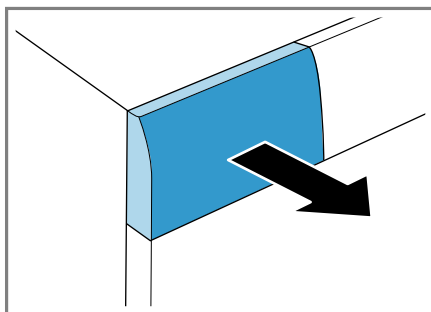

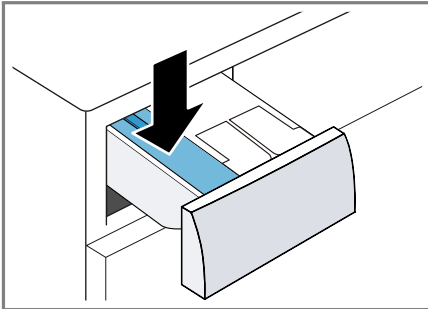

5. Засыпьте универсальное моющее средство в ячейку для дозирования вручную.

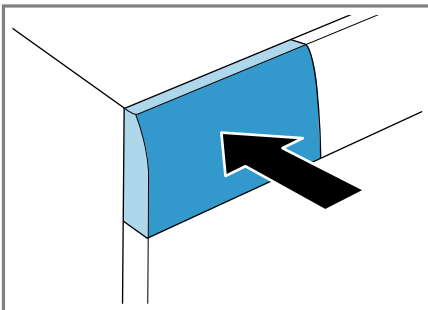

Для предотвращения пенообразования используйте только половину рекомендованного количества моющего средства для слабо загрязненного белья. Не используйте средство для стирки шерсти или тонкого белья.

6. Задвиньте кювету для моющих средств на место.



7. Для запуска программы нажмите  (Старт/Пауза).
- ✓ На дисплее отображается оставшееся время выполнения программы.
8. Запустите первую стирку или нажмите , чтобы выключить прибор.
→ "Стандартное управление",
Страница 41

11 Стирка

11.1 Подготовка белья

Заметка: Для безопасной эксплуатации прибора обратите внимание на информацию по теме Безопасность → Страница 4 и Предотвращение материального ущерба → Страница 11.

ВНИМАНИЕ!

Предметы, оставленные в белье, могут повредить белье и барабан.

- ▶ Удалите все предметы из карманов одежды.
- ▶ Для защиты прибора и белья подготовьте бельё.
 - Проверьте карманы
 - Вычистите щёткой песок из карманов и отворотов
 - Застегните пододеяльники и наволочки
 - Застегните застёжки на молниях, липучках, а также крючки и пуговицы
 - Свяжите матерчатые пояса, завяжите фартуков или используйте мешок для белья
 - Удалите ролики и металлические полоски из штор или используйте сетку для белья
 - Для мелких предметов белья, например, детских носков, используйте сетку для белья
 - Некоторые стойкие, засохшие пятна можно удалить за несколько циклов стирки
 - Старайтесь стирать большие и маленькие изделия вместе
 - Не трите свежие пятна, а смочите мыльным раствором
 - Расправьте и встряхните бельё

11.2 Сортировка белья

Заметка: Для безопасной эксплуатации прибора обратите внимание на информацию по теме Безопасность

→ Страница 4 и Предотвращение материального ущерба → Страница 11.

- ▶ Для улучшения результатов стирки и предотвращения изменения цвета рассортируйте бельё перед стиркой по следующим критериям.
 - Вид ткани/волокна

Стирайте вместе бельё, рассортированное по типу ткани и виду волокна.

- Символы на этикетках по уходу за изделиями → Страница 38
- Описание программы → Страница 28
- белое бельё
- цветное бельё
 - Новое цветное бельё следует стирать в первый раз отдельно от другого белья.

11.3 Степень загрязнения

Степень загрязнения	Загрязнение	Примеры
Лёгкое	<ul style="list-style-type: none"> ■ Загрязнения или пятна не видны ■ Бельё пропиталось запахами 	Лёгкая летняя или спортивная одежда, которая носилась в течение нескольких часов
Обычное	Видны загрязнения или небольшие пятна	<ul style="list-style-type: none"> ■ Футболки, рубашки или блузки, со следами пота или носившиеся несколько раз ■ Полотенца или простыни, которые использовались в течение одной недели
Сильное	Отчетливо видимые загрязнения или пятна	Кухонные полотенца, детская одежда, рабочая одежда

11.4 Символы на этикетках по уходу за изделиями

Символы на этикетках по уходу (стирке) за текстильными изделиями

Символ	Стирка	Рекомендуемая программа
	Норма	Хлопок
	Бережная	Синтетика
	Особо бережная	Тонкое бельё/шёлк для ручной стирки
	Ручная стирка	Шерсть

Символ	Стирка	Рекомендуемая программа
	Не предназначено для машинной стирки	—

12 Моющие средства и средства по уходу

Заметка: Для безопасной эксплуатации прибора обратите внимание на информацию по теме Безопасность

→ Страница 4 и Предотвращение материального ущерба → Страница 11.

Информация производителя об использовании и дозированию приведена на упаковке.

Примечания

- Жидкие моющие средства должны стекать в машину самостоятельно

- Не смешивайте различные жидкие моющие средства
- Не смешивайте моющее средство и кондиционер
- Не используйте средств с истекшим сроком годности, а также сильно загустевшие продукты.
- Не применяйте агрессивные и выделяющие газы средства, а также средства, содержащие растворители (например, жидкий отбеливатель)
- Экономно применяйте красители, соли разъедают поверхности из нержавеющей стали
- Ни в коем случае не используйте обесцвечивающие средства

12.1 Рекомендации по моющим средствам

Моющее средство	Текстильные изделия	Программа	Температура
Универсальное моющее средство с оптическими отбеливающими веществами	Стойкие к кипячению белые текстильные изделия из хлопка или льна	Хлопок	от холодной до 90 °C
Средство для стирки цветного белья без отбеливателя и оптических отбеливающих веществ	Стойкие к кипячению цветные текстильные изделия из хлопка или льна	Хлопок	от холодной до 60 °C
Средство для цветного/тонкого белья без оптических осветлителей	Цветные текстильные изделия из легких в уходе тканей, синтетики	Синтетика	от холодной до 60 °C
Средство для стирки тонкого белья	Деликатные тонкие текстильные изделия из шёлка или вискозы	Тонкое бельё/Шёлк	от холодной до 40 °C
Средство для стирки шерсти	Шерсть	Шерсть	от холодной до 40 °C

12.2 Дозирование моющего средства

Дозирование моющего средства определяется:

- количеством белья
- степенью загрязнения

- жёсткостью воды

Данные о жёсткости воды можно получить от местной водоснабжающей организации или определить с помощью измерителя жёсткости воды.

Жёсткость воды

Диапазон жёсткости	Общая жёсткость в ммоль/л	Немецкий градус жёсткости в °dH
Мягкая (I)	0 - 1,5	0 - 8,4
Средняя (II)	1,5 - 2,5	8,4 - 14
Жёсткая (III)	выше 2,5	выше 14

Пример информации на этикетке моющего средства

Эти примеры даны для стандартной загрузки 4-5 кг.

Загрязнение	Лёгкое	Обычное	Сильное
Жёсткость воды: мягкая/средняя	40 мл	55 мл	80 мл
Жёсткость воды: жёсткая/очень жёсткая	55 мл	80 мл	105 мл

Соблюдайте указания производителя по дозируемому количеству, приведенные на упаковке.

- При дозировании вручную адаптируйте дозируемое количество к фактическому объёму загрузки.
- Если активировано интеллектуальное дозирование, адаптировать дозируемое количество к фактическому объёму загрузки не требуется. Количество моющего средства и кондиционера автоматически рассчитывается по базовому дозируемому количеству → Страница 45 и распознанной загрузке. Установленное базовое дозируемое количество должно всегда соответствовать дозируемому количеству для загрузки 4,5 кг.

13 Стандартное управление

13.1 Включить прибор

- ▶ Нажмите ①.

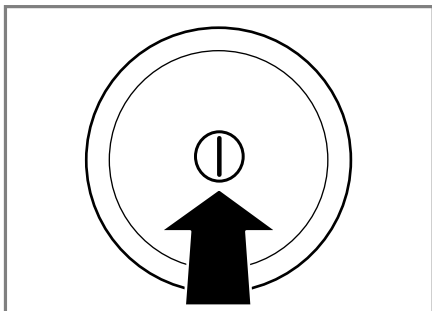

Включение прибора может занять несколько секунд.

- ✓ Прибор выполняет проверку кюветы для моющего средства с ощутимым звуком.

13.2 Установка программы

1. Установите переключатель программ на требуемую программу → *Страница 28*.

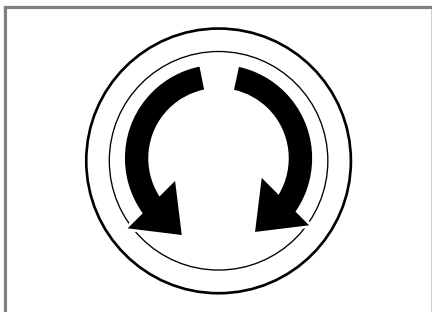

2. При необходимости скорректируйте установки → *Страница 41*.

13.3 Корректировка установки для программы

В зависимости от программы и динамики ее выполнения можно настраивать или активировать и деактивировать установки.

Заметка: Обзор всех установки для программы:

Требование: Программа установлена.

- ▶ Скорректируйте установки.
Выбранные установки не сохраняются постоянно для программы.

Заметка: Установка сохраняется при активации или деактивации интеллектуальной системы дозирования.

13.4 Сохранение установок

Можно сохранить свои индивидуальные установки как «Избранные».

Требования

- Программа установлена.
- Установки для программы изменены.
- ▶ В течение 3 секунд удерживайте нажатой ☆.

Для вызова сохраненной программы нажмите ☆.

Заметка: Для перезаписи сохраненной программы повторите операции.

13.5 Загрузка белья

Примечания

- Для безопасной эксплуатации прибора обратите внимание на информацию по теме Безопасность → *Страница 4* и Предотвращение материального ущерба → *Страница 11*.
- Для предотвращения сминания учитывайте максимальную загрузку программы → *Страница 28*.

Требование: Приготовьте и рассортируйте бельё.

→ "Стирка", Страница 37

1. Откройте дверцу.

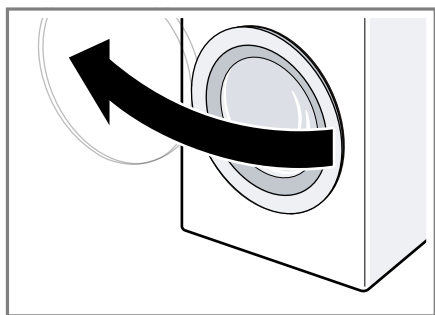

2. Убедитесь, что барабан пуст.
3. Расправьте и загрузите бельё в барабан.
4. **Заметка:** Убедитесь, что бельё не зажато дверцей.
Закройте дверцу.

13.6 Загрузка моющих средств и средств по уходу

Для программ, в которых интеллектуальное дозирование невозможно или выполняется по желанию, можно добавлять в ячейку подходящее моющее средство вручную.

Заметка: Для безопасной эксплуатации прибора обратите внимание на информацию по теме Безопасность → Страница 4 и Предотвращение материального ущерба → Страница 11.

Рекомендация: В дополнение к интеллектуальному дозированию в ячейку для дозирования вручную можно добавить другое средство по уходу за бельём, например, соль для выведения пятен, средство для подкрахмаливания или отбеливатель. Не добавляйте дополнительное моющее средство в ячейку для

дозирования вручную для предотвращения передозировки или пенообразования.

Требование: Узнайте об оптимальном дозировании моющих средств и средств по уходу.

1. Выдвиньте кювету для моющих средств.
2. Добавьте моющее средство.
→ "Кювета для моющих средств", Страница 20
3. При необходимости добавьте средство по уходу.
4. Задвиньте кювету для моющих средств на место.



13.7 Запуск программы

Заметка: Если вы хотите изменить время до окончания программы, сначала задайте время для установки «Завершение через».

- ▶ Нажмите .
- ✓ На дисплее отображается продолжительность программы или установка времени «Завершение через».

13.8 Дозагрузка белья

Заметка: Для безопасной эксплуатации прибора обратите внимание на информацию по теме Безопасность → Страница 4 и Предотвращение материального ущерба → Страница 11.

1. Нажмите на .
- Прибор приостанавливает работу и проверяет, можно ли добавить или вынуть бельё. Учитывайте статус программы.
2. Добавьте или выньте бельё.
3. Закройте дверцу.
4. Нажмите на .



13.9 Отмена программы

После запуска программу можно отменить в любое время.

Заметка: Для безопасной эксплуатации прибора обратите внимание на информацию по теме Безопасность → Страница 4 и Предотвращение материального ущерба → Страница 11.

1. Нажмите на .
2. Откройте дверцу.

При высоком уровне воды и высокой температуре дверца остаётся закрытой согласно требованиям безопасности.

- При высокой температуре запустите программу  **Rinse**.
- При высоком уровне воды запустите программу  **Spin** или  **Drain**.

3. Выньте бельё.

13.10 Извлечение белья

Заметка: Для безопасной эксплуатации прибора обратите внимание на информацию по теме Безопасность → Страница 4 и Предотвращение материального ущерба → Страница 11.

1. Откройте дверцу.
2. Выньте бельё.

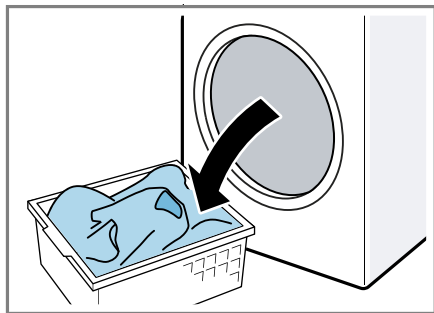

13.11 Выключение прибора

1. Нажмите на .

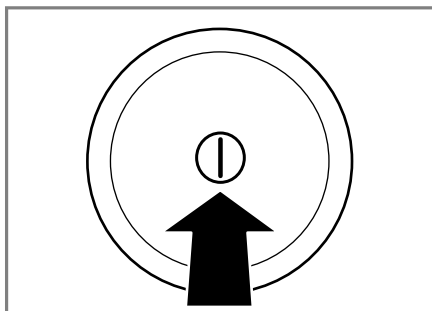

2. Вытрите резиновую манжету насухо и удалите посторонние предметы.

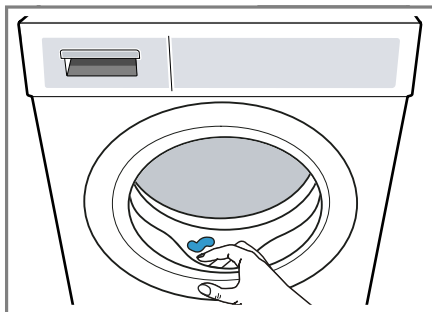

3. Оставьте дверцу и кювету для моющих средств открытыми, чтобы остатки воды высохли.

14 Блокировка для безопасности детей

Защитите свой прибор от случайного использования органов управления.

14.1 Включение блокировки для безопасности детей

- ▶ В течение 3 секунд удерживайте нажатой  **3s**.
- ✓ Органы управления заблокированы.

ru Интеллектуальная система дозирования

- ✓ Блокировка для безопасности детей остаётся активированной даже после выключения прибора.

14.2 Деактивация блокировки для безопасности детей

Требование: Для деактивации блокировки для безопасности детей потребуется включить прибор.

- ▶ В течение 3 секунд удерживайте нажатой  3s .

15 Интеллектуальная система дозирования

В зависимости от программы и установок оптимальное количество жидкого моющего средства и кондиционера дозируется автоматически.

15.1 Заполнение дозатора

Заметка

Для использования интеллектуального дозирования потребуется заполнить дозаторы.



- Заполняйте дозаторы только подходящими моющими средствами и средствами по уходу.
- При замене жидкого моющего средства или кондиционера предварительно опорожните и очистите дозаторы. → *"Очистка кюветы для моющих средств", Страница 51*
- Если нужно использовать оба дозатора для жидких моющих средств, установите внутрь дозатора → *Страница 44.*

Требование:  /  мигает.

1. Выдвиньте кювету для моющих средств.

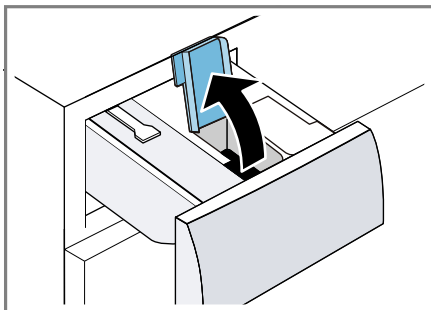
2. Откройте крышку для заполнения.



3. Заполните жидким моющим средством  и кондиционером  соответствующие дозаторы.

→ *"Кювета для моющих средств", Страница 20*

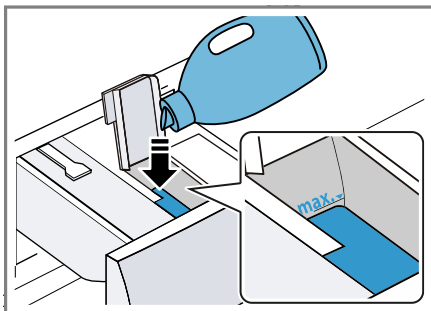

4. Закройте крышку для заполнения.

Заметка: Во избежание пересыхания или высыхания моющего средства не оставляйте крышку для заполнения надолго открытой.

5. Задвиньте кювету для моющих средств на место.
6. Отрегулируйте базовое дозируемое количество → *Страница 45.*







15.2 Содержимое дозатора

Примечания

- В случае изменения содержимого дозатора базовое дозируемое количество для этого дозатора будет сброшено.

- Если вы используете оба дозатора для жидкого моющего средства, требуется выбрать дозатор, который будет использоваться при стирке.

Изменение содержимого дозатора

1. В течение 3 секунд удерживайте нажатой  **i-DOS**.
2. Для установки  нажмите  **i-DOS**.
✓ На дисплее отображается .
3. Для установки  повторно нажмите  **i-DOS**.
4. Немного подождите, пока завершится настройка.



15.3 Базовое дозируемое количество



Базовое дозируемое количество зависит от инструкций производителя моющего средства, жесткости воды и степени загрязнения белья.

Базовое дозируемое количество всегда должно быть равно дозируемому количеству для стандартной загрузки 4,5 кг.

→ "Дозирование моющего средства",
Страница 40

Регулировка базового дозируемого количества

1. В течение 3 секунд удерживайте нажатой  **i-DOS**.
✓ На дисплее отображается базовое дозируемое количество для .
2. Для изменения установки нажмите **— / +**.
3. Немного подождите, пока завершится настройка.

Заметка: Для изменения базового дозируемого количества  повторите операции  **i-DOS**.

16 Home Connect

Данный прибор можно подключить к домашней сети связи. Соедините прибор с мобильным оконечным устройством, чтобы управлять функциями прибора через приложение Home Connect, изменять базовые установки и контролировать текущее рабочее состояние.

Сервис Home Connect имеется не во всех странах. Возможность использования функции Home Connect зависит от наличия сервиса Home Connect в вашей стране. Информацию об этом вы найдете здесь: www.home-connect.com.

- → "Подключение прибора к домашней сети WLAN (Wi-Fi) с функцией WPS", Страница 46
- → "Подключение прибора к домашней сети WLAN (Wi-Fi) без функции WPS", Страница 46

Приложение Home Connect поможет вам пройти весь процесс регистрации. При выполнении настроек следуйте указаниям в приложении Home Connect.

Рекомендации

- Соответствующая информация содержится в прилагаемой документации Home Connect.
- Соблюдайте также указания, приведенные в приложении Home Connect.

Примечания

- Соблюдайте изложенные в данной инструкции правила техники безопасности, в том числе при управлении прибором через приложение Home Connect.
→ "Безопасность", Страница 4
- Приоритетным является управление на самом приборе. В этом случае одновременное управление через приложение Home Connect невозможно.

16.1 Настройки Home Connect

Выполните настройку Home Connect в соответствии с вашими потребностями. Настройки Home Connect вы найдете в меню базовых установок вашего прибора. Перечень настроек, отображаемых на дисплее, зависит от того, установлено ли приложение Home Connect и соединен ли прибор с домашней сетью.

16.2 Подключение прибора к домашней сети WLAN (Wi-Fi) с функцией WPS

Требование: Если ваш роутер поддерживает функцию WPS, вы можете автоматически подключить прибор к вашей домашней беспроводной сети (Wi-Fi).

1. В течение 3 секунд удерживайте нажатой .

✓ На дисплее отображается **Aut.**

2. Нажмите на .

3. В течение 2 минут нажмите кнопку WPS на роутере.

Следуйте указаниям в документации к вашему роутеру.

✓ На дисплее мигает .

✓ Прибор пытается установить подключение к домашней сети WLAN.

✓ Если на дисплее отображается **con**, и горит , прибор подключен к домашней сети.

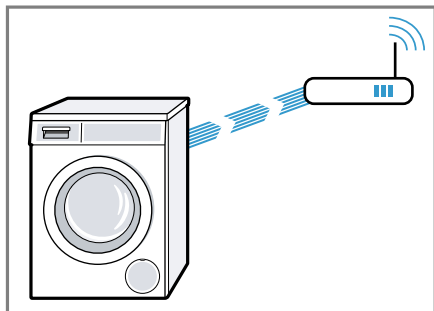

4. Если на дисплее отображается Home Connect Error, прибор не подключен к домашней сети.

– Проверьте, находится ли ваш прибор в зоне действия домашней беспроводной сети.

– Повторно подключите прибор к домашней сети WLAN (Wi-Fi) с функцией WPS.

5. Подключите прибор к приложению Home Connect. → *Страница 47*

16.3 Подключение прибора к домашней сети WLAN (Wi-Fi) без функции WPS

Если ваш роутер не поддерживает функцию WPS, вам потребуются вручную подключить прибор к вашей домашней беспроводной сети (Wi-Fi). Прибор создает на короткое время собственную сеть WLAN. Вы можете подключить мобильное устройство к сети WLAN и передать информацию о домашней беспроводной сети (Wi-Fi) на свой прибор.

Требование: Приложение Home Connect открывается, и вы входите в систему.

1. Нажмите  и удерживайте не менее 3 секунд.

✓ На дисплее отображается **Aut.**

2. Установите программу в положение 2.

✓ На дисплее отображается **SAP.**

3. Нажмите на .

✓ На дисплее мигает .

✓ Прибор создает собственную сеть WLAN с именем сети (SSID) HomeConnect.

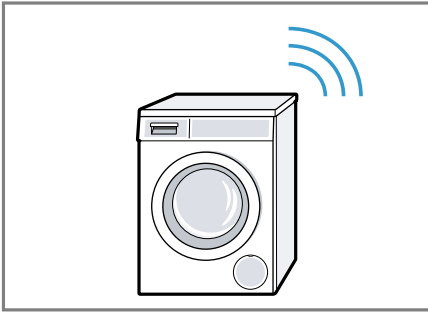

4. На мобильном устройстве вызовите настройки WLAN.

Подключите мобильное устройство к сети WLAN HomeConnect и введите пароль WLAN (Key) HomeConnect.

- ✓ Ваше мобильное устройство подключается к прибору. Процесс подключения может продлиться до 60 секунд.

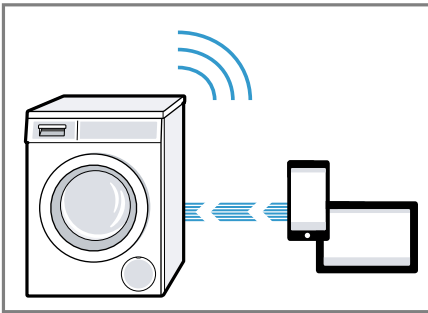

5. Откройте приложение Home Connect на мобильном устройстве и следуйте указаниям в приложении.
6. В приложении Home Connect введите имя сети (SSID) и пароль (Key) для вашей домашней сети.
7. Следуйте указаниям в приложении Home Connect для подключения прибора.
- ✓ Если на дисплее отображается **con**, и горит , прибор подключен к домашней сети.
8. Если на дисплее отображается Home Connect Error, прибор не подключен к домашней сети.

- Проверьте, находится ли ваш прибор в зоне действия домашней беспроводной сети.
- Повторно подключите прибор к домашней сети WLAN (Wi-Fi) с функцией WPS.

9. Подключите прибор к приложению Home Connect → *Страница 47.*

16.4 Подключение прибора к приложению Home Connect

Требования

- Прибор подключен к домашней сети WLAN (Wi-Fi).
- Приложение Home Connect открывается, и вы входите в систему.

1. Установите программу в положение 3.

- ✓ На дисплее отображается **APP**.

2. Нажмите на .

- ✓ Прибор подключается к приложению Home Connect.

3. Если прибор отображается в приложении Home Connect, выполните последние шаги в приложении Home Connect.

- ✓ Если на дисплее отображается **con**, прибор подключен к приложению Home Connect.

16.5 Включение Wi-Fi на приборе

Заметка: При активации Wi-Fi расход энергии увеличивается по сравнению со значениями, указанными в таблице значений расхода.



1. В течение 3 секунд удерживайте нажатой .

2. Установите программу в положение 4.

- ✓ На дисплее отображается **Con**.

3. Нажимайте , пока на дисплее не появится **on**.
- ✓ Wi-Fi включен.



16.6 Выключение Wi-Fi на приборе

1. Нажмите  и удерживайте не менее 3 секунд.
 2. Установите программу в положение 4.
- ✓ На дисплее отображается **Con**.
3. Нажимайте , пока на дисплее не появится **oFF**.
- ✓ Wi-Fi выключен.

Заметка: Если Wi-Fi выключен, но прибор ранее был подключен к вашей домашней сети, при повторном включении Wi-Fi подключение будет автоматически восстановлено.

16.7 Обновление ПО

Требование: На дисплее отображается .

1. В течение 3 секунд удерживайте нажатой .
 2. Установите программу в положение 6.
- ✓ На дисплее появляется **UPd**.
3. Нажмите .
- ✓ Устанавливается обновление ПО.
 - ✓ Когда на дисплее отображается **Окончание**, обновление ПО установлено.

Заметка: Обновление ПО может занять несколько минут. Не выключайте прибор, пока не завершится обновление.

16.8 Сброс настроек сети на приборе

1. Нажмите  и удерживайте не менее 3 секунд.

2. Установите программу в положение 5.

- ✓ На дисплее отображается **rES**.

3. Нажмите .

- ✓ На дисплее отображается **Yes**.

4. Нажмите .

- ✓ Настройки сети возвращаются к исходным.
- ✓ Когда на дисплее отображается **Окончание** настройки сети обновлены до исходных.

Рекомендация: Если вы захотите снова управлять прибором через приложение Home Connect, потребуется повторно подключить прибор к домашней сети и приложению Home Connect.

16.9 Защита данных

Соблюдайте указания по защите данных. При первом соединении прибора с домашней сетью, имеющей выход в интернет, прибор передает на сервер Home Connect данные следующих категорий (первоначальная регистрация).

- Однозначный идентификатор прибора (состоящий из кодовых номеров прибора и адреса MAC установленного модуля связи Wi-Fi).
- Сертификат безопасности модуля связи Wi-Fi (для информационно-технической защиты соединения).
- Текущие версии программного и аппаратного обеспечения вашего бытового прибора.
- Статус предыдущего восстановления заводских настроек, если оно выполнялось.

Первоначальная регистрация является этапом подготовки к использованию функциями Home Connect; необходимость в ней возникает лишь однократно, при первом использовании функций Home Connect.

Заметка: Примите во внимание, что пользование функциями Home Connect возможно только при наличии связи с приложением Home Connect. Информацию о защите данных можно найти в приложении Home Connect.

17 Базовые установки



Вы можете отрегулировать прибор согласно вашим потребностям.

17.1 Обзор базовых установок

Здесь приведен обзор базовых установок прибора.

Базовая установка	Символ	Значение	Описание
Сигнал окончания		0 (выкл) 1 (тихий) 2 (средний) 3 (громкий) 4 (очень громкий)	Установка громкости сигнала по окончании программы.
Сигнал кнопок		0 (выкл) 1 (тихий) 2 (средний) 3 (громкий) 4 (очень громкий)	Установка громкости сигнала при нажатии клавиш.
Яркость дисплея		1 (низкая) 2 (средняя) 3 (высокая) 4 (очень высокая)	Установить яркость дисплея.

17.2 Изменение базовых установок

1. Перейдите к установкам в меню базовых настроек, нажав кнопку .
2. Для ввода необходимых настроек нажмите кнопку .
- ✓ На дисплее отображаются установленные базовые настройки и текущее значение.
3. Для изменения значения нажмите **— / +**.
4. Чтобы выйти из меню базовых установок, выключите прибор.

18 Очистка и уход

Для долговременной исправной работы прибора требуется его тщательная очистка и уход.

18.1 Советы по уходу за прибором

Для поддержания прибора в работоспособном состоянии следуйте советам по обслуживанию прибора.

Корпус прибора и панель управления следует протирать влажной тканью.	Детали прибора остаются чистыми и гигиеничными.
--	---

Немедленно удалите любые остатки моющих и распыленных средств, а также грязь.	Свежие отложения легче поддаются полному удалению.
---	--

После использования оставьте открытой дверцу прибора и кювету для моющих средств.	Это позволит остаткам воды высохнуть и уменьшит образование запахов в приборе.
---	--

18.2 Очистка барабана

Если вы часто стираете при температуре 40 °С и ниже или прибор долгое время не использовался, очистите барабан.

⚠ ОСТОРОЖНО

Опасность травмирования!

Стирка только при низких температурах и недостаточная циркуляция воздуха в приборе могут повредить барабан и стать причиной травм.

- ▶ Регулярно запускайте программу для очистки барабана или стирайте при температуре не ниже 60 °С.
- ▶ После каждого использования оставляйте прибор просохнуть с открытой дверцей и выдвинутой кюветой для моющих средств.
- ▶ Выполните программу 🌀 **Drum Clean** без белья.
Используйте универсальное моющее средство.

18.3 Очистка кюветы для моющих средств

В случае замены моющего средства или загрязнения кюветы для моющего средства очистите кювету и насос-дозатор интеллектуальной системы дозирования,

Заметка: Для безопасной эксплуатации прибора обратите внимание на информацию по теме Безопасность

→ Страница 4 и Предотвращение материального ущерба → Страница 11.

1. Выключите прибор.
2. Выдвиньте кювету для моющих средств.
3. Прижмите вставку и полностью извлеките кювету.

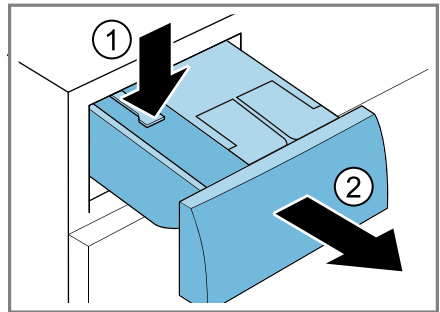

4. Извлеките насос-дозатор.

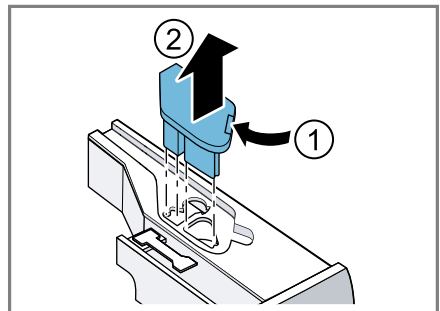

5. Расфиксируйте крышку кюветы для моющих средств и снимите ее.

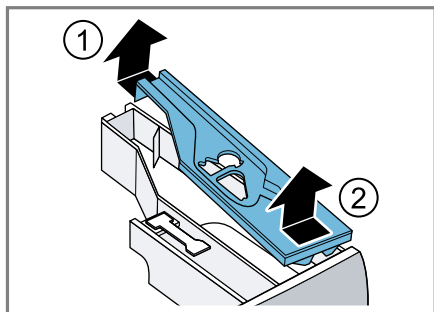

6. Ополосните кювету для моющих средств.

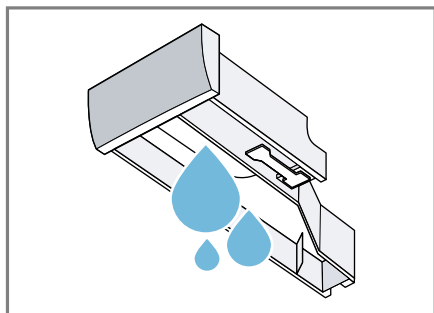

7. **ВНИМАНИЕ!** Насос-дозатор содержит электрические компоненты.
- ▶ Не мойте насос-дозатор в посудомоечной машине и не погружайте в воду.
 - ▶ Защищайте электрические соединения на задней стенке от влаги, моющих средств и остатков кондиционера.

Очищайте насос-дозатор только влажной салфеткой.

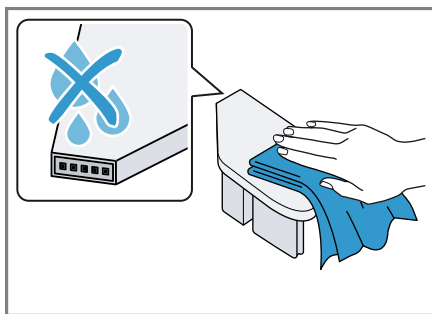

8. Очищайте кювету для моющих средств и крышку мягкой влажной тканью или ручным душем.

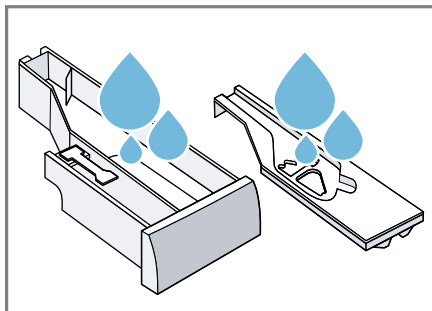

9. Просушите и установите на место кювету для моющих средств, крышку и насос-дозатор.

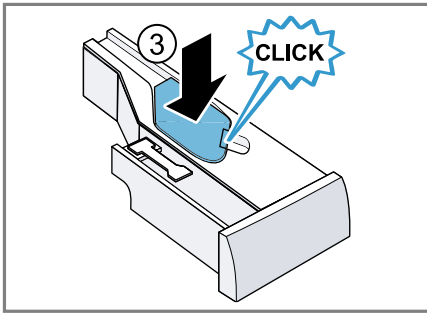
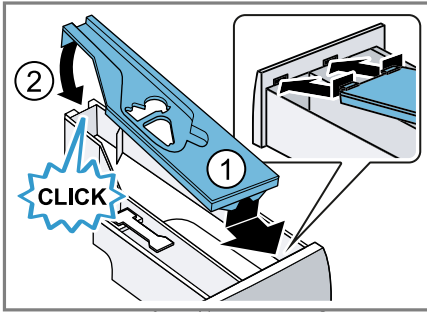

10. Очистите корпус кюветы для моющих средств в приборе.

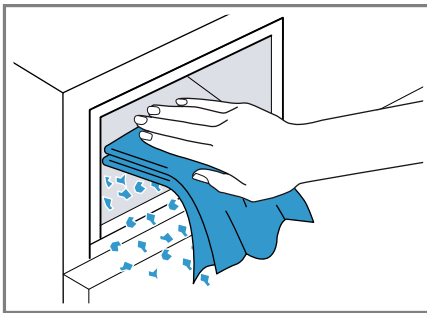

11. Задвиньте кювету для моющих средств на место.

18.4 Удаление накипи

В случае правильного дозирования моющего средства удаление накипи из прибора не потребуется. Если все же

нужно использовать средства для удаления накипи, следуйте инструкциям производителя.

ВНИМАНИЕ!

Использование неподходящих средств для удаления накипи, например, предназначенных для кофемашин, может повредить прибор.

- Используйте для этого прибора только средства для удаления накипи, доступные на сайте производителя или в сервисной службе.

18.5 Очистка откачивающего насоса

Очистите откачивающий насос в случае неисправности, например, засорения или дребезга.

Осушение откачивающего насоса

Заметка: Для безопасной эксплуатации прибора обратите внимание на информацию по теме Безопасность → Страница 4 и Предотвращение материального ущерба → Страница 11.

1. Закройте водопроводный кран.
2. Выключите прибор.
3. Отсоедините вилку сетевого кабеля прибора от электросети.
4. Откройте дверцу для технического обслуживания.

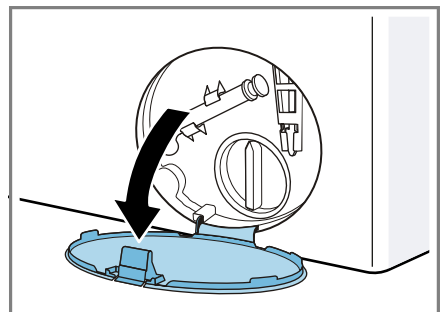

5. Снимите дверцу для технического обслуживания.

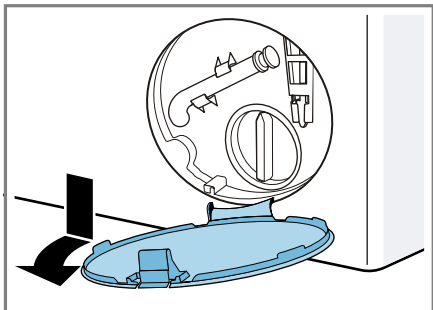

6. Подставьте ёмкость соответствующего объема под отверстие.

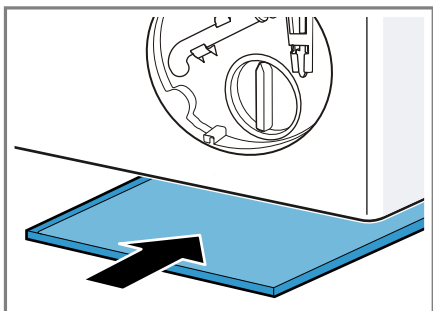

7. Выньте сливной шланг из держателя.

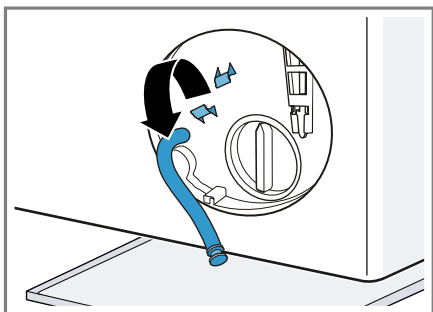

8. **⚠ ОСТОРОЖНО - Опасность ошпаривания!** Во время стирки при высокой температуре раствор моющего средства сильно нагревается.
▶ Не прикасайтесь к горячему раствору моющего средства.

Для слива раствора моющего средства в ёмкость снимите крышку.

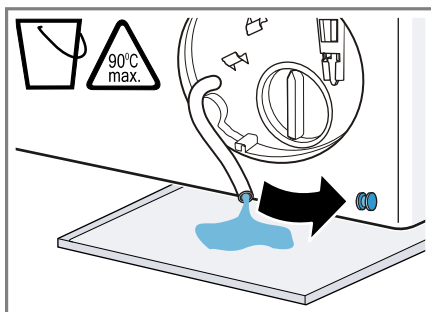

9. Прижмите крышку.

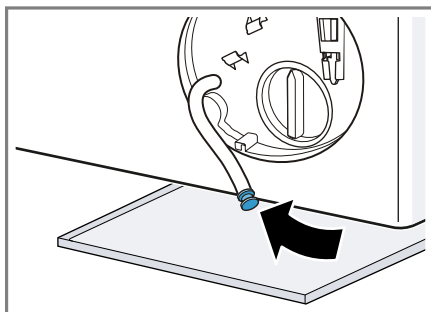

10. Вставьте откачивающий шланг в держатель.

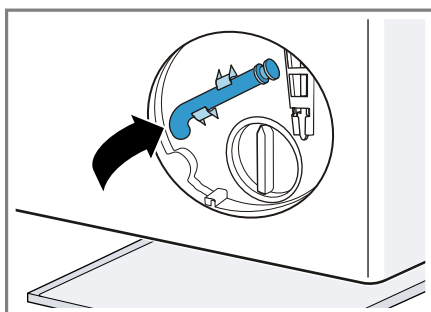

Очистка откачивающего насоса

Заметка: Для безопасной эксплуатации прибора обратите внимание на информацию по теме Безопасность → Страница 4 и Предотвращение материального ущерба → Страница 11.

Требование: Откачивающий насос пуст. → Страница 53

1. Поскольку в откачивающем насосе может оставаться вода, откручивайте крышку насоса с осторожностью.

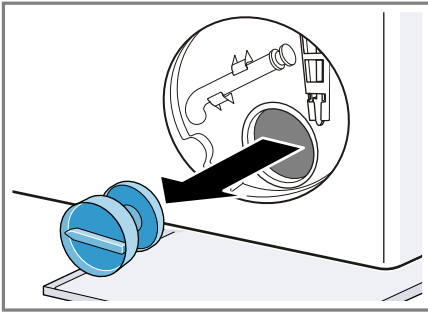

2. Очистите внутреннюю поверхность, резьбу крышки насоса и корпус насоса.
3. Убедитесь, что лопастное колесо откачивающего насоса проворачивается.
4. Установите и зафиксируйте дверцу для технического обслуживания.
5. Закройте дверцу для технического обслуживания.

18.6 Очистка сливного шланга в месте подсоединения к сифону

Если сливной шланг в месте подсоединения к сифону загрязнен, или раствор моющего средства не откачивается, необходимо выполнить очистку.

1. Выключите прибор.

2. Отсоедините вилку сетевого кабеля прибора от электросети.
3. Ослабьте хомут для шланга и осторожно выньте сливной шланг.

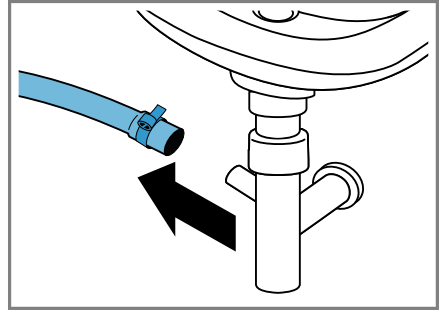

Остатки воды могут вытечь.

4. Очистите сливной шланг и патрубков сифона.

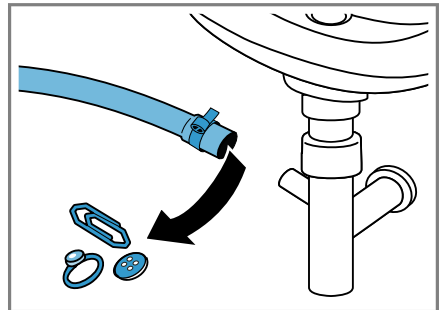

5. Подсоедините сливной шланг и зафиксируйте место соединения хомутом.

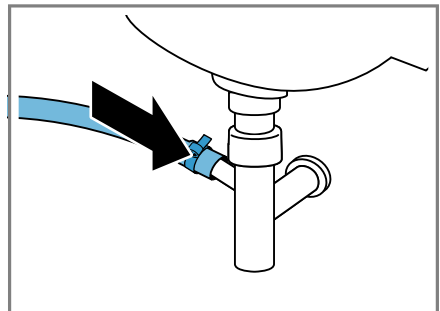

18.7 Очистка фильтра в шланге для подачи воды

Опорожнение шланга подачи воды

Для очистки сетчатого фильтра предварительно опорожните шланг подачи воды.

1. Закройте водопроводный кран.
2. Выберите программу **Cottons** .
3. Запустите программу и оставьте выплывать в течение прим. 70 секунд.
4. Выключите прибор.
5. Отсоедините вилку сетевого кабеля прибора от электросети.

Прочистите фильтр, установленный на водопроводном кране

Заметка: Для безопасной эксплуатации прибора обратите внимание на информацию по теме **Безопасность** → *Страница 4* и **Предотвращение материального ущерба** → *Страница 11*.

Требование: Шланг подачи воды пуст.

1. Отсоедините шланг подачи воды от водопроводного крана.

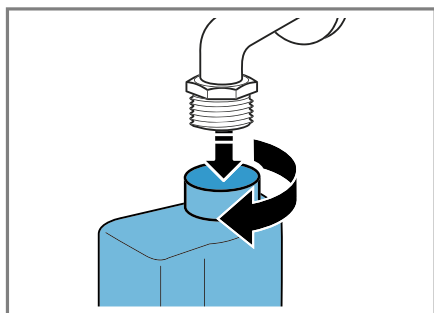

2. Очистите сетчатый фильтр с помощью щётки.

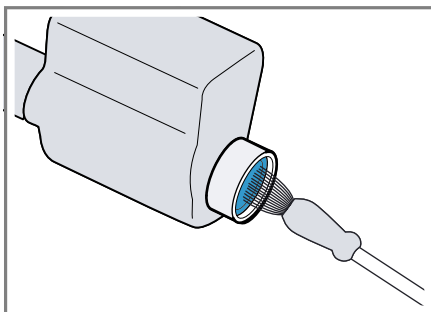

3. Подсоедините шланг для подачи воды и проверьте герметичность соединения.

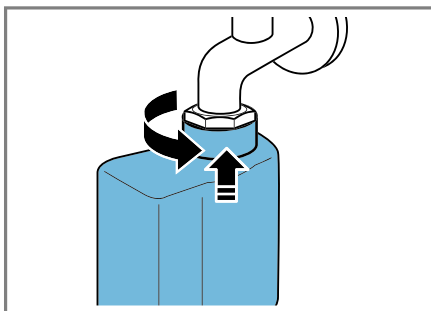

19 Устранение неисправностей

Вы можете самостоятельно устранить незначительные неисправности вашего прибора. Воспользуйтесь информацией из главы «Устранение неисправностей» перед обращением в сервисную службу. Это позволит избежать дополнительных расходов.

ПРЕДУПРЕЖДЕНИЕ





Опасность поражения электрическим током!











При неквалифицированном ремонте прибор может стать источником опасности.

- ▶ Ремонтировать прибор разрешается только квалифицированным специалистам.
- ▶ Для ремонта прибора можно использовать только оригинальные запчасти.
- ▶ Во избежание опасностей замена поврежденного сетевого кабеля данного прибора может быть выполнена только производителем или авторизованной им сервисной службой либо лицом, имеющим аналогичную квалификацию.

Неисправность	Причина и устранение неисправностей
Дисплей гаснет и мигает  .	Режим энергосбережения активен. <ul style="list-style-type: none"> ▶ Нажмите любую кнопку. ✓ Дисплей снова загорается.
"E:36 / -10"	Канализационная труба или сливной шланг засорены. <ul style="list-style-type: none"> ▶ Прочистите канализационную трубу или сливной шланг.
	Канализационная труба или сливной шланг перегнулись или засорены. <ul style="list-style-type: none"> ▶ Убедитесь, что сливной шланг и канализационная труба не перегнулись и не засорены.
	Засорён откачивающий насос. <ul style="list-style-type: none"> ▶ → <i>"Очистка откачивающего насоса", Страница 53</i>
	Сливной шланг подсоединен слишком высоко. <ul style="list-style-type: none"> ▶ Подсоедините сливной шланг на высоту не более 1 м.
	Слишком высокая дозировка моющего средства. <ul style="list-style-type: none"> ▶ Срочные меры: разведите одну столовую ложку кондиционера в 0,5 л воды и залейте в левую ячейку (не подходит для функциональной одежды для активного отдыха и спорта и пуховых изделий!). ▶ Если активирована система интеллектуального дозирования, уменьшите базовое дозируемое количество → <i>Страница 45.</i> ▶ При дозировании вручную Уменьшите дозируемое количество моющего средства для следующей стирки с аналогичным объёмом загрузки.
	Произведено недопустимое удлинение сливного шланга. <ul style="list-style-type: none"> ▶ Удалите недопустимое удлинение сливного шланга.
	Подключение прибора к сети





Неисправность	Причина и устранение неисправностей
"E:36 / -25 / -26"	<p>Засорён откачивающий насос.</p> <p>▶ → <i>"Очистка откачивающего насоса", Страница 53</i></p>
"E:10 / -00 / -10 / -20"	<p>Насос интеллектуальной системы дозирования заблокирован.</p> <ol style="list-style-type: none"> 1. Выключите прибор. 2. Очистите насос-дозатор. → <i>"Очистка кюветы для моющих средств", Страница 51</i> 3. Если данная индикация появляется снова, обратитесь в сервисную службу. → <i>"Сервисная служба", Страница 70</i> <p>Заметка: Вы можете запустить программу стирки, если деактивируете интеллектуальную систему дозирования и будете осуществлять дозировку вручную. → <i>"Клавиши", Страница 25</i></p>
	<p>Низкое давление воды. Устранение невозможно.</p> <hr/> <p>Сетчатый фильтр в шланге для подачи воды засорен.</p> <p>▶ Очистите сетчатый фильтр в линии подачи воды → <i>Страница 56.</i></p> <hr/> <p>Водопроводный кран закрыт.</p> <p>▶ Откройте водопроводный кран.</p> <hr/> <p>Шланг подачи воды согнут или пережат.</p> <p>▶ Убедитесь, что шланг подачи воды не согнут и не пережат.</p>
"E:35 / -10"	<p>В поддоне скопилась вода.</p> <p>▶ Закройте водопроводный кран.</p> <p>▶ Обратитесь в сервисную службу. → <i>"Сервисная служба", Страница 70</i></p> <hr/> <p>Прибор негерметичен.</p> <p>▶ Закройте водопроводный кран.</p> <p>▶ Обратитесь в сервисную службу. → <i>"Сервисная служба", Страница 70</i></p>
	<p>Кювета для моющих средств задвинута не до упора.</p> <p>▶ Задвиньте кювету для моющих средств до упора.</p> <hr/> <p>Насос-дозатор не установлен.</p> <ol style="list-style-type: none"> 1. Установите насос-дозатор в кювету для моющих средств. → <i>"Очистка кюветы для моющих средств", Страница 51</i> 2. Задвиньте кювету для моющих средств до упора.

Неисправность	Причина и устранение неисправностей
Мигает ⚡.	<p>Система контроля напряжения фиксирует недопустимое понижение напряжения.</p> <ul style="list-style-type: none"> ▶ Устранение неисправности невозможно. <p>Заметка: После восстановления электроснабжения выполнение программы продолжится.</p>
	<p>Падение напряжения может вызвать увеличение продолжительности программы. Устранение невозможно.</p> <hr/> <p>Слишком высокая дозировка моющего средства.</p> <ul style="list-style-type: none"> ▶ Срочные меры: разведите одну столовую ложку кондиционера в 0,5 л воды и залейте в левую ячейку (не подходит для функциональной одежды для активного отдыха и спорта и пуховых изделий!). ▶ Если активирована система интеллектуального дозирования, уменьшите базовое дозируемое количество → <i>Страница 45.</i> ▶ При дозировании вручную Уменьшите дозируемое количество моющего средства для следующей стирки с аналогичным объёмом загрузки.
Горит ☹.	<p>Слишком высокая температура.</p> <ul style="list-style-type: none"> ▶ Подождите, пока температура немного снизится. ▶ → <i>"Отмена программы", Страница 43</i> <hr/> <p>Слишком высокий уровень воды.</p> <ul style="list-style-type: none"> ▶ Запустите программу  Drain. <hr/> <p>Бельё зажато дверцей.</p> <ol style="list-style-type: none"> 1. Снова откройте дверцу. 2. Удалите зажатое бельё. 3. Закройте дверцу. 4. Чтобы запустить программу, нажмите .
Мигает ☹.	<p>Дверца не закрыта.</p> <ol style="list-style-type: none"> 1. Закройте дверцу. 2. Чтобы запустить программу, нажмите .
Все остальные коды ошибок.	<p>Неисправность в работе</p> <ul style="list-style-type: none"> ▶ Обратитесь в сервисную службу. → <i>"Сервисная служба", Страница 70</i>
Прибор не работает.	<p>Вилка сетевого кабеля не вставлена в розетку.</p> <ul style="list-style-type: none"> ▶ Подключите прибор к электросети. <hr/> <p>Неисправен предохранитель.</p> <ul style="list-style-type: none"> ▶ Проверьте предохранитель в блоке предохранителей. <hr/> <p>Сбой электропитания.</p>





Неисправность	Причина и устранение неисправностей
Прибор не работает.	<ul style="list-style-type: none"> ▶ Проверьте, работает ли освещение или другие приборы в помещении.
Не запускается программа.	<ul style="list-style-type: none"> ▶ Кнопка  не была нажата. ▶ Нажмите .
	<p>Дверца не закрыта.</p> <ol style="list-style-type: none"> 1. Закройте дверцу. 2. Чтобы запустить программу, нажмите .
	<p>Активирована блокировка для безопасности детей .</p> <ul style="list-style-type: none"> ▶ → <i>"Деактивация блокировки для безопасности детей", Страница 44</i>
	<p>Установка  /  активирована.</p> <ul style="list-style-type: none"> ▶ Проверьте, активирована ли установка  / . → <i>"Клавиши", Страница 25</i>
	<p>Бельё зажато дверцей.</p> <ol style="list-style-type: none"> 1. Снова откройте дверцу. 2. Удалите зажатое бельё. 3. Закройте дверцу. 4. Чтобы запустить программу, нажмите .
	<p>Кювета для моющих средств задвинута не до упора.</p> <ul style="list-style-type: none"> ▶ Задвиньте кювету для моющих средств до упора.
	<p>Насос интеллектуальной системы дозирования заблокирован.</p> <ol style="list-style-type: none"> 1. Выключите прибор. 2. Очистите насос-дозатор. → <i>"Очистка кюветы для моющих средств", Страница 51</i> 3. Если данная индикация появляется снова, обратитесь в сервисную службу. → <i>"Сервисная служба", Страница 70</i>
	<p>Заметка: Вы можете запустить программу стирки, если деактивируете интеллектуальную систему дозирования и будете осуществлять дозировку вручную. → <i>"Клавиши", Страница 25</i></p>
Дверца не открывается.	<p>Установка  активирована.</p> <ul style="list-style-type: none"> ▶ Установите программу, выбрав опцию  Spin или  Drain и нажав кнопку .
	<p>Слишком высокая температура.</p> <ul style="list-style-type: none"> ▶ Подождите, пока температура немного снизится. ▶ → <i>"Отмена программы", Страница 43</i>
	<p>Слишком высокий уровень воды.</p>

Неисправность	Причина и устранение неисправностей
Дверца не открывается.	<p>▶ Запустите программу  Drain.</p> <p>Отключение электроэнергии.</p> <p>▶ Откройте дверь при помощи функции аварийной разблокировки. → "Аварийная разблокировка", Страница 68</p>
Не сливается раствор моющего средства.	<p>Канализационная труба или сливной шланг засорены.</p> <p>▶ Прочистите канализационную трубу или сливной шланг.</p> <p>Канализационная труба или сливной шланг перегнулись или засорены.</p> <p>▶ Убедитесь, что сливной шланг и канализационная труба не перегнулись и не засорены.</p> <p>Засорён откачивающий насос.</p> <p>▶ → "Очистка откачивающего насоса", Страница 53</p> <p>Установка  активирована.</p> <p>▶ Установите программу, выбрав опцию  Spin или  Drain и нажав кнопку .</p>
	<p>Сливной шланг подсоединен слишком высоко.</p> <p>▶ Подсоедините сливной шланг на высоту не более 1 м.</p>
	<p>Слишком высокая дозировка моющего средства.</p> <p>▶ Срочные меры: разведите одну столовую ложку кондиционера в 0,5 л воды и залейте в левую ячейку (не подходит для функциональной одежды для активного отдыха и спорта и пуховых изделий!).</p> <p>▶ Если активирована система интеллектуального дозирования, уменьшите базовое дозируемое количество → Страница 45.</p> <p>▶ При дозировании вручную Уменьшите дозируемое количество моющего средства для следующей стирки с аналогичным объёмом загрузки.</p>
	<p>Произведено недопустимое удлинение сливного шланга.</p> <p>▶ Удалите недопустимое удлинение сливного шланга. Подключение прибора к сети</p>
Вода не поступает. Моющее средство не смывается.	<p>Кнопка  не была нажата.</p> <p>▶ Нажмите .</p> <p>Сетчатый фильтр в шланге для подачи воды засорен.</p> <p>▶ Очистите сетчатый фильтр в линии подачи воды → Страница 56.</p>
	<p>Водопроводный кран закрыт.</p> <p>▶ Откройте водопроводный кран.</p>

Неисправность	Причина и устранение неисправностей
Вода не поступает. Моющее средство не смывается.	<p>Шланг подачи воды согнут или пережат.</p> <ul style="list-style-type: none"> ▶ Убедитесь, что шланг подачи воды не согнут и не пережат.
Многokrатное начало отжима.	<p>Система контроля дисбаланса пытается устранить неравномерное распределение белья в машине, заново распределяя бельё.</p> <ul style="list-style-type: none"> ▶ Не является неисправностью – никаких действий не требуется. <p>Заметка: Загружайте в барабан одновременно крупные и мелкие предметы белья. Бельё различного размера лучше распределяется в барабане во время отжима.</p>
Продолжительность программы изменяется во время процесса стирки.	<p>Выполнение программы оптимизируется автоматически. Это может привести к изменению продолжительности программы.</p> <ul style="list-style-type: none"> ▶ Не является неисправностью – никаких действий не требуется. <p>Система контроля дисбаланса пытается устранить неравномерное распределение белья в машине, заново распределяя бельё.</p> <ul style="list-style-type: none"> ▶ Не является неисправностью – никаких действий не требуется. <p>Заметка: Загружайте в барабан одновременно крупные и мелкие предметы белья. Бельё различного размера лучше распределяется в барабане во время отжима.</p> <p>Система контроля пенообразования запускает цикл полоскания в случае повышенного пенообразования.</p> <ul style="list-style-type: none"> ▶ Не является неисправностью – никаких действий не требуется.
В барабане не видно воды.	<p>Вода ниже видимой области.</p> <ul style="list-style-type: none"> ▶ Не является неисправностью – никаких действий не требуется. ▶ Во время работы не заливайте в прибор дополнительную воду.
Резкие толчки барабана после запуска программы.	<p>Причиной является внутренняя проверка двигателя.</p> <ul style="list-style-type: none"> ▶ Не является неисправностью – никаких действий не требуется.
Вибрация и перемещение прибора во время отжима.	<p>Прибор установлен некорректно.</p> <ul style="list-style-type: none"> ▶ Выравнивание прибора <hr/> <p>Ножки прибора не зафиксированы.</p> <ul style="list-style-type: none"> ▶ Зафиксируйте ножки прибора. Выравнивание прибора <hr/> <p>Транспортировочные крепления не сняты.</p>

Неисправность	Причина и устранение неисправностей
Вибрация и перемещение прибора во время отжима.	<ul style="list-style-type: none"> ▶ Снятие транспортировочных креплений
Сильное пенообразование.	<p>Слишком высокая дозировка моющего средства.</p> <ul style="list-style-type: none"> ▶ Срочные меры: разведите одну столовую ложку кондиционера в 0,5 л воды и залейте в левую ячейку (не подходит для функциональной одежды для активного отдыха и спорта и пуховых изделий!). ▶ Если активирована система интеллектуального дозирования, уменьшите базовое дозируемое количество → <i>Страница 45.</i> ▶ При дозировании вручную Уменьшите дозируемое количество моющего средства для следующей стирки с аналогичным объёмом загрузки.
Нельзя задействовать  i-DOS  i-DOS.	<p>Интеллектуальная система дозировки для этой программы не предусмотрена.</p> <ul style="list-style-type: none"> ▶ Не является неисправностью – никаких действий не требуется. <p>Этап выполнения программы не предусматривает задействование интеллектуальной системы дозировки. Устранение невозможно.</p>
Не достигается самая высокая скорость отжима.	<p>Установлена низкая скорость отжима.</p> <ul style="list-style-type: none"> ▶ Установите более высокую скорость отжима для следующей стирки. <p>Установка  активирована.</p> <ul style="list-style-type: none"> ▶ Выберите соответствующую программу для данного типа белья. → <i>"Программы", Страница 28</i> <p>Система контроля дисбаланса компенсирует неравномерное распределение белья в машине, уменьшая скорость отжима.</p> <ul style="list-style-type: none"> ▶ Заново распределите бельё в барабане. <p>Заметка: По возможности загрузите в барабан одновременно крупные и мелкие предметы белья. Бельё различного размера лучше распределяется в барабане во время отжима.</p> <ul style="list-style-type: none"> ▶ Запустите программу  Spin.
Не запускается программа «Отжим».	<p>Канализационная труба или сливной шланг засорены.</p> <ul style="list-style-type: none"> ▶ Прочистите канализационную трубу или сливной шланг. <p>Канализационная труба или сливной шланг перегнулись или засорены.</p>

Неисправность	Причина и устранение неисправностей
Не запускается программа «Отжим».	<ul style="list-style-type: none"> ▶ Убедитесь, что сливной шланг и канализационная труба не перегнулись и не засорены.
	<p>Система контроля дисбаланса прервала отжим вследствие неравномерного распределения белья в машине.</p> <ul style="list-style-type: none"> ▶ Заново распределите бельё в барабане. <p>Заметка: По возможности загрузите в барабан одновременно крупные и мелкие предметы белья. Бельё различного размера лучше распределяется в барабане во время отжима.</p> <ul style="list-style-type: none"> ▶ Запустите программу © Spin.
Шум, свистящий звук.	<p>Вода под давлением поступает в кювету для моющих средств.</p> <ul style="list-style-type: none"> ▶ Не является неисправностью – обычный шум при нормальной работе прибора.
Продолжительный гул перед началом стирки или обработки кондиционером.	<p>Интеллектуальная система дозирования дозирует моющее средство или кондиционер.</p> <ul style="list-style-type: none"> ▶ Не является неисправностью – обычный шум при нормальной работе прибора.
Непродолжительный гул после включения прибора.	<p>Интеллектуальная система дозирования проводит проверку функционирования.</p> <ul style="list-style-type: none"> ▶ Не является неисправностью – обычный шум при нормальной работе прибора.
Громкие звуки во время отжима.	<p>Прибор установлен некорректно.</p> <ul style="list-style-type: none"> ▶ Выравнивание прибора <p>Ножки прибора не зафиксированы.</p> <ul style="list-style-type: none"> ▶ Зафиксируйте ножки прибора. Выравнивание прибора <p>Транспортировочные крепления не сняты.</p> <ul style="list-style-type: none"> ▶ Снятие транспортировочных креплений
Дребезжащий шум в откачивающем насосе.	<p>В откачивающий насос попали посторонние предметы.</p> <ul style="list-style-type: none"> ▶ → "Очистка откачивающего насоса", Страница 53
Ритмический шум всасывания.	<p>Откачивающий насос активен, откачивается раствор моющего средства.</p> <ul style="list-style-type: none"> ▶ Не является неисправностью – обычный шум при нормальной работе прибора.
Сминание тканей.	<p>Слишком высокая скорость отжима.</p> <ul style="list-style-type: none"> ▶ Установите более низкую скорость отжима для следующей стирки. <p>Превышен объем загрузки.</p> <ul style="list-style-type: none"> ▶ Уменьшите объем загрузки при следующей стирке.

Неисправность	Причина и устранение неисправностей
Сминание тканей.	<p>Выбрана некорректная программа для данного типа ткани.</p> <ul style="list-style-type: none"> ▶ Выберите соответствующую программу для данного типа белья. <p>→ "Программы", Страница 28</p>
Неудовлетворительный результат отжима. Бельё мокрое/слишком влажное.	<p>Установлена низкая скорость отжима.</p> <ul style="list-style-type: none"> ▶ Установите более высокую скорость отжима для следующей стирки. ▶ Запустите программу  Spin.
	<p>Установка  активирована.</p> <ul style="list-style-type: none"> ▶ Выберите соответствующую программу для данного типа белья. <p>→ "Программы", Страница 28</p>
	<p>Канализационная труба или сливной шланг засорены.</p> <ul style="list-style-type: none"> ▶ Прочистите канализационную трубу или сливной шланг.
	<p>Канализационная труба или сливной шланг перегнулись или засорены.</p> <ul style="list-style-type: none"> ▶ Убедитесь, что сливной шланг и канализационная труба не перегнулись и не засорены.
	<p>Система контроля дисбаланса прервала отжим вследствие неравномерного распределения белья в машине.</p> <ul style="list-style-type: none"> ▶ Заново распределите бельё в барабане.
	<p>Заметка: По возможности загрузите в барабан одновременно крупные и мелкие предметы белья. Бельё различного размера лучше распределяется в барабане во время отжима.</p> <ul style="list-style-type: none"> ▶ Запустите программу  Spin.
	<p>Система контроля дисбаланса компенсирует неравномерное распределение белья в машине, уменьшая скорость отжима.</p> <ul style="list-style-type: none"> ▶ Заново распределите бельё в барабане.
	<p>Заметка: По возможности загрузите в барабан одновременно крупные и мелкие предметы белья. Бельё различного размера лучше распределяется в барабане во время отжима.</p> <ul style="list-style-type: none"> ▶ Запустите программу  Spin.
Остатки моющего средства на влажном белье.	<p>Моющее средство может содержать нерастворимые в воде вещества, которые скапливаются на белье.</p> <ul style="list-style-type: none"> ▶ Запустите программу  Rinse.
	<p>В дозатор интеллектуальной системы дозировки добавлено неподходящее моющее средство.</p>

Неисправность	Причина и устранение неисправностей
Остатки моющего средства на влажном белье.	<ol style="list-style-type: none"> 1. Проверьте, что используется подходящее моющее средство. 2. Удалите моющее средство из дозатора. → <i>"Очистка кюветы для моющих средств", Страница 51</i> 3. Очистите дозатор. 4. Заново наполните дозатор. → <i>"Заполнение дозатора", Страница 44</i>
	<p>Базовое дозируемое количество настроено неправильно.</p> <ul style="list-style-type: none"> ▶ Если активирована система интеллектуального дозирования, уменьшите базовое дозируемое количество → <i>Страница 45.</i>
Остатки моющего средства на сухом белье.	<p>Моющее средство может содержать нерастворимые в воде вещества, которые скапливаются на белье.</p> <ul style="list-style-type: none"> ▶ Очистите щеткой бельё после стирки и сушки.
	<p>В дозатор интеллектуальной системы дозировки добавлено неподходящее моющее средство.</p> <ol style="list-style-type: none"> 1. Проверьте, что используется подходящее моющее средство. 2. Удалите моющее средство из дозатора. → <i>"Очистка кюветы для моющих средств", Страница 51</i> 3. Очистите дозатор. 4. Заново наполните дозатор. → <i>"Заполнение дозатора", Страница 44</i> <p>Базовое дозируемое количество настроено неправильно.</p> <ul style="list-style-type: none"> ▶ Если активирована система интеллектуального дозирования, уменьшите базовое дозируемое количество → <i>Страница 45.</i>
Неудовлетворительная эффективность очистки.	<p>Базовое дозируемое количество настроено неправильно.</p> <ul style="list-style-type: none"> ▶ Если интеллектуальная дозировка активирована, правильно настройте базовое дозируемое количество → <i>Страница 45.</i>
	<p>Моющее средство или средство для ухода в дозаторах интеллектуальной системы дозирования загустело.</p> <ol style="list-style-type: none"> 1. Проверьте, что используется подходящее моющее средство. 2. Удалите моющее средство из дозатора. → <i>"Очистка кюветы для моющих средств", Страница 51</i> 3. Очистите дозатор. 4. Заново наполните дозатор. → <i>"Заполнение дозатора", Страница 44</i>

Неисправность	Причина и устранение неисправностей
Неудовлетворительная эффективность очистки.	<p>В дозатор интеллектуальной системы дозировки добавлено неподходящее моющее средство.</p> <ol style="list-style-type: none"> 1. Проверьте, что используется подходящее моющее средство. 2. Удалите моющее средство из дозатора. → <i>"Очистка кюветы для моющих средств", Страница 51</i> 3. Очистите дозатор. 4. Заново наполните дозатор. → <i>"Заполнение дозатора", Страница 44</i>
Home Connect не работает надлежащим образом.	<p>Возможны различные причины.</p> <ul style="list-style-type: none"> ▶ Зайдите на www.home-connect.com.
Подключение к домашней беспроводной сети отсутствует.	<p>Wi-Fi выключен.</p> <ul style="list-style-type: none"> ▶ → <i>"Включение Wi-Fi на приборе", Страница 47</i> <hr/> <p>Wi-Fi включен, однако подключение к домашней беспроводной сети не происходит.</p> <ol style="list-style-type: none"> 1. Убедитесь, что домашняя беспроводная сеть доступна. 2. Снова подключитесь к домашней беспроводной сети. → <i>"Подключение прибора к домашней сети WLAN (Wi-Fi) с функцией WPS", Страница 46</i> → <i>"Подключение прибора к домашней сети WLAN (Wi-Fi) без функции WPS", Страница 46</i>
Из шланга подачи воды вытекает вода.	<p>Шланг подачи воды установлен некорректно/неплотно.</p> <ol style="list-style-type: none"> 1. Правильно установите шланг подачи воды. Шланг для подачи воды подсоедините к водопроводному крану 2. Затяните винтовое крепление.
Из сливного шланга вытекает вода.	<p>Сливной шланг поврежден.</p> <ul style="list-style-type: none"> ▶ Замените поврежденный сливной шланг. <hr/> <p>Сливной шланг подсоединен некорректно.</p> <ul style="list-style-type: none"> ▶ Правильно подсоедините сливной шланг. Варианты подключения слива воды
В приборе образовались неприятные запахи.	<p>Влажность и остатки моющих средств могут способствовать размножению бактерий.</p> <ul style="list-style-type: none"> ▶ → <i>"Очистка барабана", Страница 51</i> ▶ Если вы не используете прибор, то оставьте дверцу и кювету для моющих средств открытыми, чтобы остатки воды высохли.

19.1 Аварийная разблокировка

Разблокировка дверцы

Требование: Откачивающий насос пуст.
→ Страница 53

1. **ВНИМАНИЕ!** Вытекающая вода может причинить материальный ущерб.
▶ Не открывайте дверцу до тех пор, пока через стекло дверцы видна вода.

Потяните вниз устройство аварийной разблокировки с помощью инструмента и затем отпустите.

- ✓ Защелка дверцы разблокирована.
2. Установите и зафиксируйте дверцу для технического обслуживания.
3. Закройте дверцу для технического обслуживания.

20 Транспортировка, хранение и утилизация

В данном разделе описана подготовка бытового прибора к транспортировке и хранению. Приведены также указания по утилизации старых бытовых приборов.

20.1 Демонтаж прибора

1. Закройте водопроводный кран.
2. → "Опорожнение шланга подачи воды", Страница 56.
3. Выключите прибор.
4. Выньте вилку прибора из розетки.
5. Слейте остатки раствора моющего средства.
→ "Очистка откачивающего насоса", Страница 53
6. Отсоедините шланги.
7. Удалите моющее средство из дозатора.

20.2 Установка транспортировочных креплений

Зафиксируйте устройство для транспортировки с помощью транспортировочных креплений, чтобы предотвратить повреждение.

1. Снимите 4 пластиковые накладки.
– При необходимости используйте отвертку для снятия пластиковых накладок.

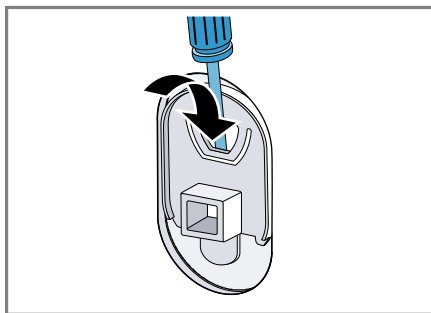

Сохраните пластиковые наклейки.

2. Вставьте 4 втулки.

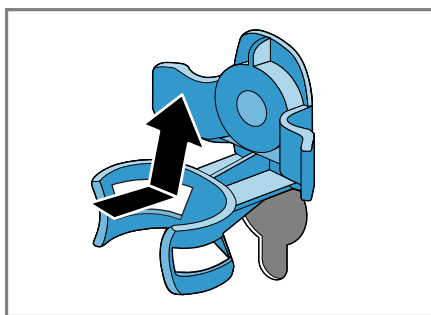

3. Вставьте все винты четырех транспортировочных креплений и слегка затяните.

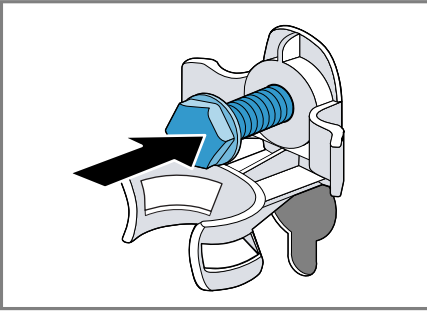

4. Установите сетевой кабель в крепление ① и затяните все 4 винта транспортировочных креплений ключом SW13②.

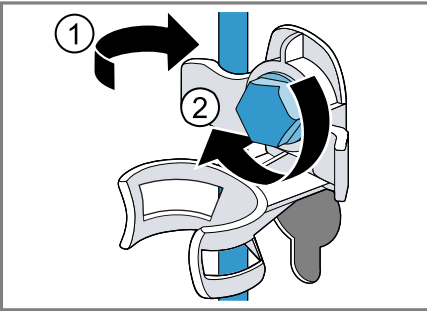

5. Вставьте шланг в крепление.

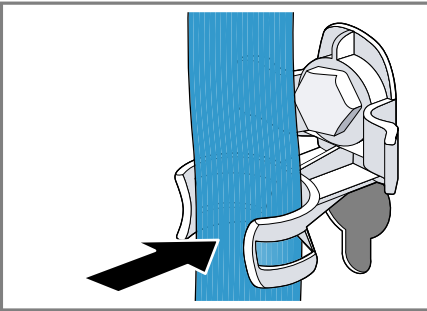

20.3 Повторный ввод прибора в эксплуатацию

- ▶ Удаление транспортировочных креплений.

20.4 Утилизация старого бытового прибора

Утилизация в соответствии с экологическими нормами обеспечивает возможность вторичного использования ценных сырьевых материалов.

⚠ ПРЕДУПРЕЖДЕНИЕ

Риск нанесения вреда здоровью!

Тем самым вы предотвратите ситуацию, когда дети могут оказаться запертыми внутри прибора, подвергая свою жизнь опасности.

- ▶ Не устанавливайте прибор за дверь, если она будет мешать свободному открыванию дверцы прибора.
- ▶ На отслуживших приборах отсоедините вилку сетевого кабеля, после чего разрежьте сетевой кабель и приведите в негодность замок дверцы прибора, чтобы дверца более не могла закрываться.

1. Выньте из розетки вилку сетевого кабеля.
2. Обрежьте сетевой кабель прибора.
3. Утилизируйте прибор в соответствии с экологическими нормами.

Сведения о возможных способах утилизации можно получить в специализированном торговом предприятии, а также в районных или городских органах управления.



Данный прибор имеет отметку о соответствии европейским нормам 2012/19/EU утилизации электрических и электронных приборов.

ров (waste electrical and electronic equipment - WEEE).

Данные нормы определяют действующие на территории Евросоюза правила возврата и утилизации старых приборов.

21 Сервисная служба

Если у вас имеются вопросы по использованию, вам не удастся самостоятельно устранить неисправность прибора или требуется отремонтировать прибор, обратитесь в нашу сервисную службу. Многие неполадки вы сможете устранить самостоятельно, воспользовавшись информацией в данной инструкции или на нашем сайте. Если это вам не удастся, обратитесь в нашу сервисную службу.

При гарантийном обслуживании и по истечении гарантии производителя мы обеспечим ремонт вашего прибора обученными специалистами сервисной службы с использованием оригинальных запасных деталей.

Подробную информацию о гарантийном сроке и условиях гарантии в вашей стране вы можете запросить в нашей сервисной службе, у вашего продавца или найти на нашем сайте.

При обращении в сервисную службу укажите номер изделия (E-Nr.) и заводской номер (FD) прибора.

Адрес и телефон сервисной службы можно найти в прилагаемом перечне сервисных служб или на нашем веб-сайте.

21.1 Номер изделия (E-Nr.) и заводской номер (FD)

Номер изделия (E-Nr.) и заводской номер (FD) вы найдете на фирменной табличке своего прибора.

В зависимости от модели фирменная табличка находится:

- с внутренней стороны дверцы;
- с внутренней стороны дверцы для технического обслуживания;
- с задней стороны прибора.

Чтобы быстро найти данные прибора и номер телефона сервисной службы, вы можете записать эти данные.

21.2 Гарантия AQUA-STOP

Дополнительно к гарантийным обязательствам продавца в соответствии с договором купли-продажи и в дополнение к нашей гарантии изготовителя на бытовой прибор мы гарантируем возмещение ущерба в указанных ниже случаях.

- Мы возмещаем частному пользователю ущерб, причиненный водой, возникший из-за неисправности нашей системы «Аква-стоп». Чтобы можно было гарантировать защиту от утечки воды, прибор должен быть подключен к электросети.
- Эта гарантия действует на протяжении всего срока службы прибора.
- Гарантийные обязательства выполняются при условии квалифицированной установки и подключения прибора с системой «Аква-стоп» в соответствии с нашей инструкцией, включая также квалифицированно выполненный монтаж удлинителя системы «Аква-стоп» (оригинальная запчасть). Наша гарантия не распространяется на неисправные подводящие трубопроводы или арматуры до места подключения системы «Аква-стоп» к водопроводному крану.

- Бытовые приборы с системой «Аква-стоп» в целом не нуждаются в присмотре во время работы, а после работы не требуется закрывать водопроводный кран. Только лишь в случае вашего длительного отсутствия, например, на время отпуска, водопроводный кран необходимо закрыть.

22 Технические характеристики

Здесь вы найдете цифры и факты, относящиеся к вашему прибору.

Высота прибора	85,0 см
Ширина прибора	59,8 см
Глубина прибора	59,0 см
Вес	68 - 72 кг ¹
Максимальный объём загрузки	10 кг
Напряжение сети	220 - 240 В, 50 Гц
⇔ Минимальный номинал предохранителя	10 А
Номинальная мощность	2300 Вт
Потребляемая мощность	<ul style="list-style-type: none"> ■ Выключенное состояние: 0,10 Вт ■ Включенное состояние: 0,50 Вт ■ Время до установки сетевого режима готовности (Wi-Fi): not used мин ■ Режим готовности при подключении к сети (Wi-Fi): not used Вт

¹ В зависимости от оборудования прибора

Давление воды	<ul style="list-style-type: none"> ■ Мин.: 100 кПа (1 бар) ■ Макс.: 1000 кПа (10 бар)
---------------	---

Длина шланга подачи воды	150 см
--------------------------	--------

Длина сливного шланга	150 см
-----------------------	--------

Длина сетевого кабеля	210 см
-----------------------	--------

¹ В зависимости от оборудования прибора

23 Сертификат соответствия

Настоящим компания заявляет Robert Bosch Hausgeräte GmbH, что прибор с функциями Home Connect соответствует основным требованиям и другим соответствующим положениям директивы 2014/53/EU.

Полный текст RED сертификата соответствия имеется на интернет-сайте www.bosch-home.com на странице с описанием вашего прибора в разделе дополнительной документации.



Полоса частот 2,4 ГГц: 100 мВт макс.
Полоса частот 5 ГГц: 100 мВт макс.

ru Сертификат соответствия



BE	BG	CZ	DK	RU	EE	IE	EL
ES	FR	HR	IT	CY	LV	LT	LU
HU	MT	NL	AT	PL	PT	RO	SI
SK	FI	SE	UK	NO	CH	TR	

5 ГГц WLAN (Wi-Fi): только для использования в помещениях.



Thank you for buying a Bosch Home Appliance!

Register your new device on MyBosch now and profit directly from:

- Expert tips & tricks for your appliance
- Warranty extension options
- Discounts for accessories & spare-parts
- Digital manual and all appliance data at hand
- Easy access to Bosch Home Appliances Service

Free and easy registration – also on mobile phones:

www.bosch-home.com/welcome



Looking for help? You'll find it here.

Expert advice for your Bosch home appliances, help with problems or a repair from Bosch experts.

Find out everything about the many ways Bosch can support you:

www.bosch-home.com/service

Contact data of all countries are listed in the attached service directory.

Robert Bosch Hausgeräte GmbH

Carl-Wery-Straße 34

81739 München

GERMANY

www.bosch-home.com



9001559563 (001214)

ru