



SIEMENS



Kuivaava pyykinpesukone

WN44A1CODN

fi Käyttöohje ja asennusohjeet



Register your product on My Siemens and discover exclusive services and offers.

siemens-home.bsh-group.com/welcome

The future moving in.

Siemens Home Appliances

Kuivaava pyykinpesukone

Olet valinnut laadukkaan Siemens-merkkisen kuivaavan pyykinpesukoneen.

Käytä muutama minuutti lukemiseen ja tutustu kuivaavan pyykinpesukoneen ominaisuuksiin.

Täyttääksemme Siemens-merkin korkeat laatuvaatimukset jokaisen tehtaalta lähtevän koneen toiminta ja moitteeton kunto on tarkastettu huolellisesti.

Lisätietoja tuotteistamme, varusteista, varaosaista ja palveluista löydät Internet-sivuiltamme www.siemens-home.bsh-group.com tai kääntymällä huoltopalvelumme puoleen.

Jos käyttö- ja sijoitusohjeet kuvaavat eri malleja, kyseisessä kohdassa viitataan mallien välisiin eroihin.



Ota kuivaava pyykinpesukone käyttöön vasta, kun olet lukenut tämän käyttö- ja sijoitusohjeen!

Kuvaustavat

Varoitus!

Tämä symbolin ja sanan yhdistelmä viittaa mahdolliseen vaaratilanteeseen. Sen huomiotta jättäminen voi johtaa hengenvaaraan tai loukkaantumiseen.

Huomio!

Tämä sana viittaa mahdolliseen vaaratilanteeseen. Sen huomiotta jättäminen voi johtaa esinevaurioihin ja/ tai ympäristövahinkoihin.

Ohje / Vihje

Koneen optimaalista käyttöä koskevia ohjeita / muuta hyödyllistä tietoa.

1. 2. 3. / a) b) c)

Käsittelyvaiheet kuvataan luvuilla tai kirjaimilla.

■ / -

Luettelot kuvataan ruuduilla tai luetelmaviivoilla.

Sisältö

	Määräysten mukainen käyttö . . . 4		Pesuaineet ja hoitotuotteet . . . 28
	Turvallisuusohjeet 5		Pesuainesuositus. 28
	Lapset/toimintakyvyltään rajoittuneet henkilöt/lemmikkieläimet 5		Ohjelmataulukko 29
	Asennus 6		Valittavissa oleva ohjelma 29
	Toiminta 9		Kuivaustaulukko 34
	Puhdistus/huolto. 11		Ohjelman oletusasetukset 35
	Ympäristönsuojelu 12		°C (Lämpötilavalinta) 35
	Pakkaus/käytöstä poistettu laite . . . 12		Ⓞ (Linkous) 35
	Energian ja luonnonvarojen säästäminen 12		⌚ (Valmistui / Kuiva aika) 35
	Energiansäästötila 13		Ohjelman lisäasetukset 36
	Sijoittaminen ja liittäminen . . . 13		☼ (Kuivausaste) 36
	Vakiovarusteet 13		☹ (tahrat) 36
	Turvallisuusohjeet 14		⏴ (Esipesu) 37
	Asennusalusta 14		☹ (Rypistymisesto) 37
	Asennus jalustalle tai puupalkkilattialle 14		⚙ (varioSpeed) 37
	Laitteen asentaminen keittokomeroon 15		Laitteen käyttö 37
	Kuljetustukien poistaminen 15		Koneen alkuvalmistelut 37
	Letkujen ja johtojen pituudet 17		Ohjelman valinta / koneen kytkeminen päälle 38
	Vedentulo 17		Pyykin laittaminen rumpuun. 38
	Vedenpoisto 18		Pesu- ja huuhteluaineen annostelu ja lisääminen 38
	Asennon säätäminen 19		Ohjelman käynnistäminen 40
	Sähköliitäntä 20		Lapsilukko 40
	Ennen ensimmäistä käyttöä 20		Pyykin lisääminen/poistaminen 40
	Kuljetus. 21		Ohjelman vaihtaminen 40
	Tutustuminen laitteeseen 23		Ohjelman keskeytys 41
	Laite 23		Ohjelma päättyminen. 41
	Ohjauspaneeli. 24		Pyykin poistaminen/laitteen kytkeminen pois päältä 41
	Näyttöpaneeli 25		Laitteen asetukset 42
	Pyykki 26		Tunnistimet 42
	Pyykin esikäsitteily pesua varten . . . 26		Epätasapainon tunnistusjärjestelmä. 42
	Pyykin esikäsitteily kuivaus varten . . 27		
	Tärkkäys 27		
	Värjäminen/valkaisu 27		

	Puhdistus ja huolto	43
	Koneen runko/ohjauspaneeli	43
	Rumpu	43
	Kalkinpoisto	43
	Pesuainelokeron tyhjentäminen, pesuainelokeron ja sen rungon puhdistaminen	43
	Poistovesipumppu tukossa	44
	Hajulukkoon kytkettävä poistovesiletku on tukossa	45
	Tulovesiletkussa oleva suodatin tukossa	45
	Häiriöt ja niiden korjaaminen . 46	
	Hätäaukaisu	46
	Näyttöruudun tiedot	47
	Häiriöt ja niiden korjaaminen.	48
	Huoltopalvelu	53
	Mallinumero (E-Nr.) ja sarjanumero (FD)	53
	Kulutuservot	54
	Tekniset tiedot	55
	Aqua-Stop-takuu.	55

Määräysten mukainen käyttö

- Tämä laite on tarkoitettu vain kotitalouskäyttöön.
- Älä asenna tai käytä laitetta tilassa, jossa on jäätymisvaara ja/tai ulkona. Laitte voi vaurioitua, jos jäännösvesi pääsee jäätymään laitteen sisään. Jos letkut jäätyvät, ne voivat murtua.
- Tämä laite on tarkoitettu konepesun kestävien tekstiilien tai käsin pestävän villan pesuun (ks. tekstiilin pesumerkintä). Laitteen käyttäminen muihin tarkoituksiin ei vastaa laitteen suunniteltua käyttöä ja on siksi kielletty.
- Tämä laite on tarkoitettu vain vedellä pestyjen ja rumpukuivaukseen soveltuviin tekstiilien kuivaukseen ja raikastukseen (ks. tekstiilin pesumerkintä). Laitteen käyttäminen muihin tarkoituksiin ei vastaa laitteen suunniteltua käyttöä ja on siksi kielletty.
- Laitte on suunniteltu käytettäväksi vesijohtovedellä ja yleisesti saatavana olevilla pesu- ja huuhteluaineilla (aineiden pitää sopia käytettäväksi pyykinpesukoneessa).
- Tämä laite on suunniteltu käytettäväksi enintään 4000 metrin korkeudella merenpinnasta.

Ennen laitteen käyttöönottoa:

Tarkasta, että laitteessa ei ole näkyviä vaurioita. Älä ota vaurioitunutta laitetta käyttöön. Käännä ongelmatapauksessa myyjäliikkeen tai huoltopalvelumme puoleen.

Lue käyttö- ja asennusohjeet ja kaikki muut laitteen mukana toimitettu informaatio ja noudata ohjeita.

Säilytä asiakirjat myöhempää käyttöä tai seuraavaa omistajaa varten.

Turvallisuusohjeet

Seuraavien turvallisuustietojen ja varoitusten tarkoituksena on suojata sinua loukkaantumisilta ja estää ympäristön aineelliset vahingot.

Laitetta asennettaessa, puhdistettaessa ja käytettäessä on joka tapauksessa tärkeää noudattaa varotoimenpiteitä ja toimia varovasti.

Lapset/toimintakyvyltään rajoittuneet henkilöt/lemmikkieläimet

Varoitus Hengenvaara!

Lapset ja muut henkilöt, jotka eivät kykene arvioimaan laitteen käyttöön liittyviä vaaroja, voivat loukata itsensä tai joutua hengenvaaraan. Ota sen tähden huomioon seuraavaa:

- Tätä laitetta saavat käyttää yli 8-vuotiaat lapset ja henkilöt, joiden fyysinen, aistillinen tai henkinen toimintakyky on rajoittunut tai joilla ei ole laitteen käytön edellyttämää kokemusta tai tietoja, jos heitä valvotaan laitteen käytössä tai heille on annettu riittävät ohjeet laitteen turvallista käyttöä varten ja henkilöt ovat ymmärtäneet laitteen käyttöön liittyvät vaarat.

- Lapset eivät saa leikkiä laitteella.
- Älä anna lasten puhdistaa tai huoltaa laitetta ilman valvontaa.
- Pidä alle 3-vuotiaat lapset ja lemmikkieläimet poissa laitteen luota.
- Älä jätä laitetta valvomatta, kun sen läheisyydessä on lapsia tai muita henkilöitä, jotka eivät kykene arvioimaan laitteeseen liittyviä vaaroja.

Varoitus Hengenvaara!

Lapset voivat lukita itsensä laitteen sisään ja joutua näin hengenvaaraan.

- Älä sijoita laitetta oven taakse, sillä se voi estää laitteen luukun avautumisen osittain tai kokonaan.
- Kun laite on tullut käyttöikänsä päähän, irrota verkkopistoke pistorasiasta **ennen** verkkojohdon katkaisua. Riko sen jälkeen laitteen luukun lukko.

Varoitus Tukehtumisvaara!

Jos lasten annetaan leikkiä pakkauksilla/muovikalvoilla tai pakkauksen osilla, lapset voivat sotkeutua tai juuttua niihin tai vetää ne päähänsä ja tukehtua. Pidä pakkaukset, muovikalvot ja pakkauksen osat poissa lasten ulottuvilta.

Varoitus

Myrkytysvaara!

Pesuaineiden ja huuhteluaineiden nauttiminen voi aiheuttaa myrkytyksen. Jos aineita on nieltä vahingossa, hakeudu lääkäriin. Pidä pesu- ja huuhteluaineet poissa lasten ulottuvilta.

Varoitus

Silmien/ihon ärsytys!

Pesu- tai huuhteluaineiden joutuminen silmiin tai iholle voi aiheuttaa silmä-/ihoärsytystä. Huuhtele silmät/iho huolellisesti, jos ne joutuvat kosketuksiin pesu- tai huuhteluaineiden kanssa. Pidä pesu- ja huuhteluaineet poissa lasten ulottuvilta.

Asennus

Varoitus

Sähköiskun/tulipalon/ aineellisten vahinkojen/ laitevaurioiden vaara!

Jos laitetta ei asenneta asianmukaisesti, se voi aiheuttaa vaaran. Varmista seuraavat seikat:

- Pistorasian verkkojännitteen pitää vastata laitteessa ilmoitettua jännitearvoa (arvokilpi). Kytketyt kuormitukset ja tarvittava sulakesuojaus on merkitty arvokilpeen.

- Laitteen virransaantia ei saa toteuttaa ulkoisen kytkentäelementin kuten ajastimen kautta, eikä sitä saa liittää virtapiiriin, jonka jokin käyttölaite kytkee säännöllisesti päälle ja pois päältä.
- Verkkopistokkeen ja suojakosketinpistorasian pitää vastata toisiaan ja maadoitus pitää olla oikein asennettu.
- Asennuksen johdon halkaisijan pitää olla riittävä.
- Verkkopistokkeeseen pitää päästä aina vapaasti käsiksi. Jos tämä ei ole mahdollista, voimassa olevien turvallisuusmääräysten täyttämiseksi on kiinteään liitântään asennettava katkaisin (kaikkinapainen vaihtokytkin) sähköasennusta koskevien säädösten mukaan.
- Jos käytät vikavirtasuojakytkintä, käytä ainoastaan seuraavalla merkinnällä varustettua kytkintä: . Tämä merkintä on ainoa tapa varmistaa, että tuote täyttää kaikki asianmukaiset määräykset.

⚠ Varoitus**Sähköiskun/tulipalon/
aineellisten vahinkojen/
laitevaurioiden vaara!**

Jos laitteen verkkovirtajohtoon tehdään muutoksia tai se on vaurioitunut, seurauksena voi olla sähköisku, oikosulku tai ylikuumenemisesta aiheutuva tulipalo.

Verkkajohtoa ei saa taittaa, kiertää, jättää puristuksiin, rikkoa tai muuttaa eikä se saa olla kosketuksissa lämpölähteiden kanssa.

⚠ Varoitus**Tulipalon/aineellisten
vahinkojen/laitevaurioiden
vaara!**

Jatkojohtojen ja pistorasiaajakajien käyttö voi aiheuttaa ylikuumenemisen tai oikosulun seurauksena tulipalon.

Liitä laite suoraan maadoitettuun pistorasiaan, joka on asennettu oikein. Älä käytä jatkojohtoja, pistorasiaajakajia tai haaroitusliittimiä.

⚠ Varoitus**Henkilövahinkojen/aineellisten
vahinkojen/laitevaurioiden
vaara!**

- Laite voi täristä tai liikkua käytön aikana, minkä seurauksena voi syntyä henkilövahinkoja tai aineellisia vahinkoja. Sijoita laite puhtaalle, tasaiselle ja tukevalle pinnalle ja tasapainota se vesivaa'an ja säätöjalkojen avulla.
- Jos nostat tai siirrät laitetta laitteen ulkonevista osista (esimerkiksi laitteen luukku), kyseiset osat voivat rikkoutua ja aiheuttaa loukkaantumisen. Älä siirrä laitetta laitteen mistään ulkonevista osista.

⚠ Varoitus**Loukkaantumisvaara!**

- Laite on hyvin painava. Sen nostaminen voi aiheuttaa loukkaantumisen. Älä nosta laitetta yksin.
- Laitteessa on teräviä reunoja, jotka voivat aiheuttaa viiltoja käsiin. Älä koske laitteen teräviin reunoihin. Käytä suojakäsineitä, kun nostat laitetta.

- Jos letkuja ja verkkojohtoja ei ole vedetty oikein, ne saattavat aiheuttaa kompastumisvaaran, josta voi seurata henkilövahinkoja. Vedä letkut ja johdot siten, että ne eivät aiheuta kompastumisvaaraa.

Huomio!

Aineellisten vahinkojen/ laitevaurioiden vaara

- Jos vedenpaine on liian korkea tai liian matala, laite ei välttämättä toimi kunnolla, ja seurauksena voi olla myös aineellisia vahinkoja tai laitevaurioita. Varmista, että vesijohtoverkon vedenpaine on vähintään 100 kPa (1 bar) ja korkeintaan 1000 kPa (10 bar).
- Jos vesiletkuja muutetaan tai ne ovat vaurioituneet, seurauksena voi olla aineellisia vahinkoja tai laitevaurioita. Vesiletkuja ei saa taittaa, kiertää, jättää puristuksiin, rikkoa, muuttaa tai katkaista.
- Jos vesijohtoverkkoon liitännässä käytetään muiden merkkien toimittamia letkuja, seurauksena voi olla aineellisia vahinkoja tai laitevaurioita. Käytä vain laitteen mukana toimitettuja letkuja tai alkuperäisiä varaosaletkuja.

- Laitteeseen on asennettu kuljetustuet turvallista kuljetusta varten. Jos kuljetustukia ei poisteta ennen laitteen käyttöä, seurauksena voi olla laitevaurioita. On tärkeää, että kaikki kuljetustuet on poistettu ennen laitteen ensimmäistä käyttökertaa. Säilytä kuljetustuet erillään. Jos laitetta kuljetetaan, siihen on ehdottomasti asennettava kuljetustuet, jotta laite ei vaurioitu kuljetuksen aikana.

Toiminta

Varoitus

Räjähdykset-/tulipalovaara!

Liuottimien, öljyn, vahan, vahanpoistoaineen, maalin, rasvan tai tahranpoistoaineen kanssa kosketuksissa ollut pyykki voi syttyä palamaan koneellisesti kuivattaessa tai aiheuttaa laitteen räjähtämisen. Ota sen tähden huomioon seuraavaa:

- Pese pyykki pesuaineella ja huuhtelee huolellisesti lämpimällä vedellä ennen kuin kuivaat sitä koneessa.
- Älä kuivaa pyykkiä koneessa, jos pyykkiä ei ole ensin pesty.
- Älä käytä laitetta, jos olet käyttänyt tekstiilien puhdistukseen teollisuuskemikaaleja.

Varoitus

Räjähdykset-/tulipalovaara!

- Liuottimia sisältävällä puhdistusaineella, esimerkiksi tahranpoistoaineella tai rasvanpoistoaineella, esikäsitelty pyykki voi aiheuttaa rummussa räjähdysten. Huuhtelee pyykki huolellisesti vedellä ennen kuin peset sitä pesukoneessa.

- Tietyt esineet voivat syttyä palamaan kuivauksen aikana tai aiheuttaa jopa laitteen syttymisen tai räjähtämisen. Poista mahdolliset sytyttimet ja tulitikut vaatteiden taskuista.
- Jos laitteen lähellä on hiilipölyä tai jauhoja, seurauksena voi olla räjähdys. Huolehdi siitä, että laitteen ympäristö on puhdas, kun käytät laitetta.

Varoitus

Tulipalon/aineellisten vahinkojen/laitteaurioiden vaara!

Jos keskeytät ohjelman ennen kuivausjakson päättymistä, pyykki eivät ehdi jäähtyä tarpeeksi ja voivat syttyä palamaan tai seurauksena voi olla myös aineellisia vahinkoja tai laiteaurioita.

- Koneessa olevaa pyykkiä ei lämmitetä kuivausjakson viimeisimmän osion aikana (jäähdytysjakso). Näin varmistetaan turvallisen lämpötilan säilyminen ja vältetään mahdollisten vahinkojen syntyminen.
- Älä kytke laitetta pois päältä ennen kuivausjakson päättymistä, ellei tyhjennä välittömästi kaikkia pyykkejä koneesta ja levitä niitä erilleen jäähtymään.

Varoitus

Myrkytysvaara!

Liuttimia sisältävistä puhdistusaineista, kuten rasvanpoistoaineesta, voi vapautua ilmaan myrkyllisiä höyryjä.

Älä käytä liuttimia sisältäviä puhdistusaineita.

Varoitus

Loukkaantumiswaara!

- Jos varaat painosi laitteen auki olevaan luukkuun tai istut sen päälle, laite voi kallistua ja seurauksena voi olla loukkaantuminen. Älä varaa painoasi laitteen luukkuun, kun se on auki.
- Jos kiipeät laitteen päälle, laitteen kansilevy voi rikkoontua ja seurauksena voi olla loukkaantuminen. Älä kiipeä laitteen päälle.
- Jos kosket rumpuun rummun pyöriessä, voit loukata kätesi. Odota, että rumpu on lakannut pyörimästä.

Varoitus

Palovamman vaara!

Kun peset pyykkiä korkeassa lämpötilassa, altistut palovamman vaaralle, jos joudut kosketuksiin kuuman pesuaineliuoksen kanssa (esim. kun tyhjennät kuuman pesuaineliuoksen pesualtaaseen).

Älä laita kättäsi kuumaan pesuaineliukseen.

Varoitus

Silmien/ihon ärsytys!

Pesu- ja huuhteluainetta voi roiskua ulos, jos avaat pesuainelokeron, kun laite on käynnissä.

Huuhteile silmät/iho huolellisesti, jos ne joutuvat kosketuksiin pesu- tai huuhteluaineiden kanssa. Jos aineita on nieltä vahingossa, hakeudu lääkäriin.

Huomio!

Aineellisten vahinkojen/laitevaurioiden vaara

- Jos laitteen pyykkimäärä ylittää enimmäistäyttömäärän, laite ei välttämättä toimi oikein tai seurauksena voi olla aineellisia vahinkoja tai laitevaurioita. Älä ylitä kuivan pyykin enimmäistäyttömäärää. Noudata kullekin ohjelmalle ilmoitettuja enimmäistäyttömääriä.
- Vaahtomuovissa ja vaahtokumissa voi tapahtua muodonmuutoksia, tai ne voivat sulaa, jos niitä kuivataan laitteessa. Älä kuivaa laitteessa tekstiilejä, jotka sisältävät vaahtomuovia tai vaahtokumia.

- Jos annostelet laitteeseen virheellisen määrän pesu-, huuhtelu- tai tahranpoistoainetta, seurauksena voi olla aineellisia vahinkoja tai laitevaurioita. Käytä pesu-/huuhtelu-/tahranpoistoaineita valmistajan ohjeiden mukaan.

Puhdistus/huolto

Varoitus **Hengenvaara!**

Laitte toimii sähköllä. Jännitteisten komponenttien koskettaminen aiheuttaa sähköiskun vaaran. Ota sen tähden huomioon seuraavaa:

- Kytke laite pois päältä. Katkaise laitteesta virta (irrota laitteen verkkopistoke pistorasiasta).
- Älä koske virtajohtoon märillä käsillä.
- Kun irrotat verkkopistokkeen pistorasiasta, vedä aina pistokkeesta äläkä verkkojohdosta. Muutoin verkkojohto voi vaurioitua.
- Älä tee laitteeseen tai sen ominaisuuksiin mitään teknisiä muutoksia.

- Laitteen korjaustöitä ja muita vastaavia toimenpiteitä saa tehdä ainoastaan huoltopalvelumme edustaja tai sähköasentaja. Sama koskee laitteen verkkojohdon vaihtoa (tarvittaessa).
- Varaosana myytäviä verkkojohtoja voi tilata asiakaspalvelustamme.

Varoitus **Myrkytysvaara!**

Liuottimia sisältävistä puhdistusaineista, kuten rasvanpoistoaineesta, voi vapautua ilmaan myrkyllisiä höyryjä. Älä käytä liuottimia sisältäviä puhdistusaineita.

Varoitus **Sähköiskun/aineellisten vahinkojen/laittevaurioiden vaara!**

Jos laitteeseen pääsee kosteutta, seurauksena voi olla oikosulku. Älä käytä paine- tai höyrypesuria, vesilettoa tai ruiskupistoolia laitteen puhdistukseen.



Varoitus

Henkilövahinkojen/aineellisten vahinkojen/laitevaurioiden vaara!

Muiden merkkien toimittamien varaosien ja lisävarusteiden käyttö on vaarallista: seurauksena voi olla henkilövahinkoja, aineellisia vahinkoja tai laitevaurioita. Käytä turvallisuussyistä vain alkuperäisiä varaosia ja lisävarusteita.

Huomio!

Aineellisten vahinkojen/laitevaurioiden vaara

Tahrannoistoaaineet ja pyykin esikäsittelyyn tarkoitetut aineet (esimerkiksi tahrannoistoaaineet, esikäsittelysuihkeet jne.) voivat aiheuttaa vaurioita, jos ne joutuvat kosketuksiin laitteen pintojen kanssa. Ota sen tähden huomioon seuraavaa:

- Huolehdi siitä, etteivät kyseiset aineet joudu kosketuksiin laitteen pintojen kanssa.
- Puhdista laite pelkällä vedellä ja kostealla pehmeällä liinalla.
- Poista mahdolliset pesuaineet, suihkeet tai muut jäämät välittömästi.



Ympäristönsuojelu

Pakkaus/käytöstä poistettu laite



Hävitä pakkaus ympäristönsuojelumääräysten mukaisesti. Tämä laite on merkitty käytöstä poistettuja sähkö- ja elektroniikkalaitteita koskevan direktiivin 2012/19/EU mukaisesti (waste electrical and electronic equipment - WEEE). Direktiivi antaa puitteet käytöstä poistettujen laitteiden palautusoikeudesta ja hyödyntämisestä ja kaikissa EU-maissa.

Energian ja luonnonvarojen säästäminen

Jos noudatat tässä annettuja ohjeita, koneesi käyttää vähemmän sähköä ja vettä.

Valitse alhaisia lämpötiloja ja pidempiä pesuaikoja käyttäviä ohjelmia ja käytä enimmäistäyttömäärää → *Sivu 29*.

- Energian- ja vedenkulutus on tehokkainta.

Käytä taloudellisen ohjelman asetuksia.

- Jos säädät ohjelman ohjelma-asetuksia, näyttöön ilmestyy odotettavissa oleva kulutus.

Lisää → *Sivu 28* pesuainetta pyykin likaisuutta vastaava määrä.

- Kun pyykki on vähän tai normaalisti likaantunutta, riittää pienempi määrä pesuainetta. Noudata pesuaineen valmistajan antamia annostelusuosituksia.

Alenna pesulämpötilaa, kun peset vähän tai normaalisti likaantunutta pyykkiä.

- Alhaisissa lämpötiloissa kone kuluttaa vähemmän energiaa. Vähän tai normaalisti likaantuneelle pyykille riittää pesu myös hoitomerkinä pienemmissä lämpötiloissa.

Aseta suurin mahdollinen linkousnopeus, jos haluat kuivata pyykin pesun jälkeen kuivausrummussa.

- Mitä kuivempaa pyykki on, sitä nopeammin se kuivuu, mikä puolestaan vähentää energiankulutusta. Suurempi linkousnopeus vähentää pyykkiin jäävää kosteutta ja lisää linkouksen äänenvoimakkuutta.

Pese pyykki ilman esipesua.

- Esipesun käyttö pidentää ohjelman kestoa ja lisää energian- ja vedenkulutusta.

Kone on varustettu jatkuvalla automaattisella kuormituksen säätötoiminnolla.

- Tekstiilien tyypistä ja täyttömäärästä riippuen jatkuva automaattinen kuormituksen säätötoiminto säätää optimaalisen vedenkulutuksen ja ohjelman keston.

Energiansäästötila

Jos konetta ei käytetä pidempään aikaan (n. 5 minuuttia), se kytkeytyy automaattisesti energiansäästötilaan, näyttöpaneelin valo sammuu ennen ohjelman käynnistymistä ja ohjelman päättymisen jälkeen, ► vilkkuu. Voit aktivoida näytön taustavalon koskettamalla mitä tahansa näyttöpaneelin aluetta.

Energiansäästötila ei ole aktivoituna, kun ohjelma on käynnissä.



Sijoittaminen ja liittäminen

Vakiovarusteet

Huomautus: Tarkasta, että laitteessa ei ole kuljetusvaurioita. Älä käytä vaurioitunutta konetta. Ota ongelmatapauksessa yhteys laitteen myyneeseen jälleenmyyjään tai huoltopalveluumme.

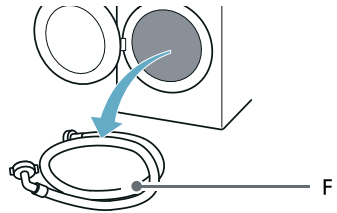
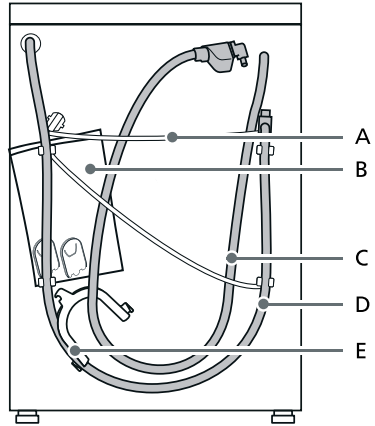

- A Virtajohto
- B Pussi:

- Käyttö- ja asennusohjeet
- Asiakaspalveluhakemisto
- Takuu*
- Käyttö- ja asennusohjeen liite*
- Suojukset aukkoihin, joista kuljetustuet on poistettu
- Home Connect asennusoppaat*

fi Sijoittaminen ja liittäminen

- C Tulovesiletku aquaStop-malleissa
- D Vedenpoistoletku
- E Kaariosa vedenpoistoletkun kiinnittämiseen*
- F Kylmän veden tuloletku vakio-/ Aqua-Secure-malleissa
- * Mallista riippuen

Lisäksi, tarvitaan letkunkiristin (halkaisija 24 - 40 mm, saatavana alan liikkeistä) vedenpoistoletkun liittämiseksi viemäriputkeen.

Tarvittavat työkalut

- Vesivaaka asennon säätämistä varten
- Ruuviavain:
 - avainkoko 13 kuljetustukien irrottamiseen ja
 - avainkoko 17 laitteen jalkojen sovittamiseen

Turvallisuusohjeet

Varoitus

Loukkaantumiswaara!

- Laite on hyvin painava. Ole varovainen nostaessasi/ kuljettaessasi laitetta.
- Jos laitetta nostetaan sen ulkonevista osista (esim. pesukoneen luukusta), osat saattavat murtua ja aiheuttaa loukkaantumisia. Älä nosta laitetta sen ulkonevista osista.
- Jos letkua ja sähköjohtoja ei ole sijoitettu asianmukaisesti, ne voivat aiheuttaa kompastumisen ja vahinkoja. Asenna letkut ja johdot siten, että ne eivät aiheuta kompastumisvaaraa.

Huomio!

Laitteen vahingoittuminen

Jäätyneet letkut voivat repeytyä tai hajjeta.

Älä asenna laitetta ulos tai tilaan, jossa on jäätymisvaara.

Huomio!

Vesivahinko

Tulovesiletkun ja poistovesiletkun liitäntäkohtiin kohdistuu korkea vedenpaine. Noudata vuotojen ja vesivahinkojen välttämiseksi tässä jaksossa olevia ohjeita.

Huomautuksia

- Paikallisella vesi- ja sähkölaitoksella voi olla tässä lueteltujen turvallisuusohjeiden lisäksi erityisvaatimuksia.
- Jos olet epävarma, teetä liitäntä ammattiasentajalla.

Asennusalusta

Huomautus: Laite pitää asentaa tukevasti paikalleen, jotta se ei pääse liikkumaan.

- Sijoitusalueen on oltava kiinteä ja tasainen.
- Pehmeät lattiat/lattiapinnoitteet eivät ole sopivia.

Asennus jalustalle tai puupalkkilattialle

Huomio!

Laitteauriot

Laite voi lingottaessa liikkua ja pudota tai kaatua jalustalta.

Laitteen jalat pitää kiinnittää kiinnityskielekkeillä.

Tilausnro WMZ 2200, WX 975600, CZ 110600, Z 7080X0.

Huomautus: Jos kyseessä on puupalkkikatto, aseta laite:

- mieluiten huoneen kulmaan,
- vedenpitävän puulevyn päälle (vähintään 30 mm paksu), joka on kiinnitetty lattiaan tukevasti ruuveilla.

Laitteen asentaminen keittokomeroon

Varoitus **Hengenvaara!**

Jännitteisten komponenttien koskettaminen aiheuttaa sähköiskun vaaran.
Älä poista laitteen kantta.

Huomautuksia

- Syvennyksen leveyden oltava 60 cm.
- Asenna pesukone vain yhtenäisen työtason alle, joka on liitetty tukevasti viereisiin kaappeihin.

Kuljetustukien poistaminen

Huomio! Laitteauriot

- Laitteessa on kuljetusta varten kuljetustuet. Jos kuljetustukia ei poisteta, laite voi vaurioitua käytössä.
Irrota kaikki 4 kuljetustukea ennen koneen ensimmäistä käyttökertaa.
Ota kuljetustuet talteen.
- Muista kiinnittää kuljetustuet aina takaisin paikoilleen, jos konetta joudutaan kuljettamaan myöhemmin - näin vältät kuljetusvauriot.

Huomautus: Säilytä ruuvit ja holkit paikassa, josta löydät ne tarvittaessa.

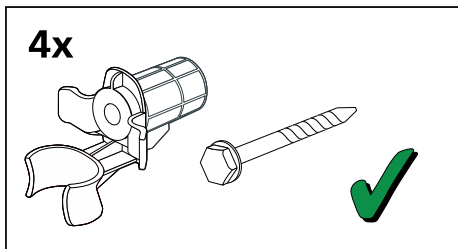

1. Ota letkut pois pidikkeistä.

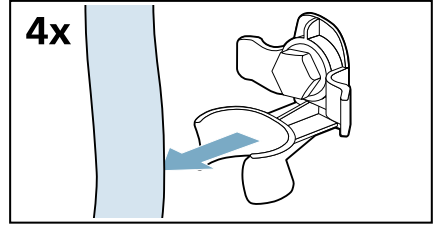

2. Kierrä kaikkien neljän kuljetustuen ruuvit irti ja ota pois paikoiltaan.

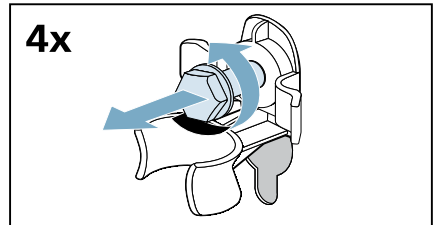

- a) Poista sähköjohto pidikkeistä.

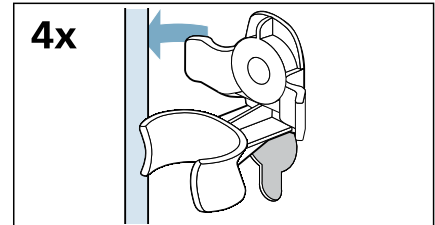

- b) Poista holkit.

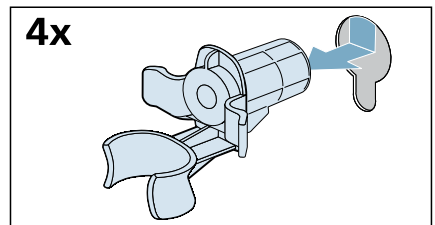

fi Sijoittaminen ja liittäminen

3. Kiinnitä peitelevyt.

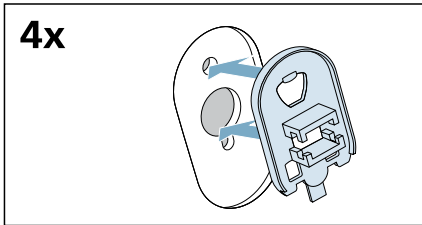

4. Lukitse peitelevyt tukevasti paikoilleen painamalla ne pikalukitsimiin.

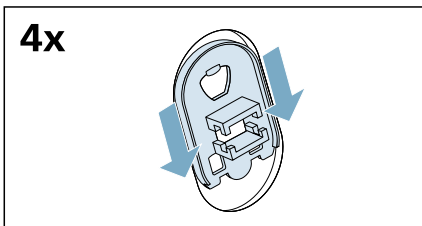

Letkujen ja johtojen pituudet

Liitäntä vasemmalla

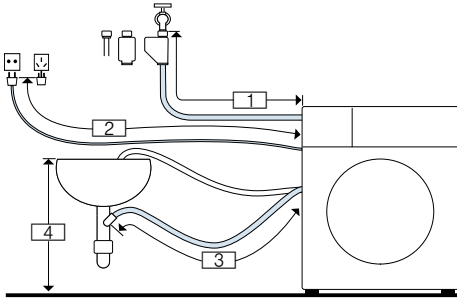

- 1 ~ 135 cm
- 2 ~ 150 cm
- 3 ~ 90 cm
- 4 60 cm ~ 100 cm

tai

Liitäntä oikealla

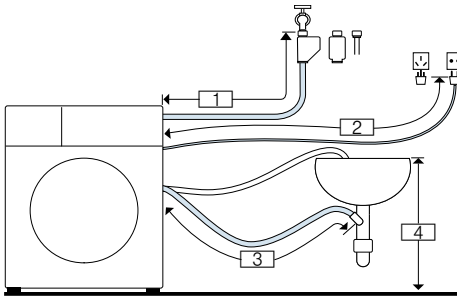

- 1 ~ 90 cm
- 2 ~ 195 cm
- 3 ~ 135 cm
- 4 60 cm ~ 100 cm

Ohje: Seuraavia varusteita on saatavana jälleenmyyjiltä/ huoltopalvelustamme:

- Pidennetty Aqua-Stop-letku ja kylmän tuloveden letku (n. 2,50 m); tilausno WZ10131
- Pidempi tulovesiletku (noin 2,20 m) vakiomalliin.

Vedentulo

⚠ Varoitus Hengenvaara!

Jännitteisten osien koskeminen aiheuttaa sähköiskun vaaran. Älä upota Aquastop-vesiturventtiiliä veteen (sisältää sähköisen venttiilin).
* mallista riippuen

Ota laitetta liittäessäsi huomioon seuraavaa:

Huomautuksia

- Käytä laitetta vain kylmällä vesijohtovedellä.
- Älä liitä laitetta paineettoman kuumavesivaraajan termostaattihanaan.
- Älä asenna käytettyä tulovesiletkua. Käytä vain koneen mukana toimitettua tai valtuutetusta huoltoliikkeestä hankittua tulovesiletkua.
- Varmista, että tulovesiletku ei ole mutkalla tai jää puristuksiin. Älä tee muutoksia letkuun tai katkaise sitä (letku ei silloin enää riittävän luja).
- Kiristä ruuviliitokset vain käsikireydelle. Kierre saattaa vaurioitua, jos se kiristetään liian tiukkaan työkalulla (pihdeillä).

Optimaalinen vedenpaine tuloverkossa

Vähintään 100 kPa (1 bar)

Enintään 1000 kPa (10 bar)

Kun hana on auki, veden virtaus on vähintään 8 l/min.

Jos vesijohtoverkon paine on tätä korkeampi, on asennettava paineenalennusventtiili.

Liitäntä

1. Liitä tulovesiletku vesihanaan ($\frac{3}{4}$ " = 26,4 mm) ja laitteeseen:
 - Malli: **Vakio**

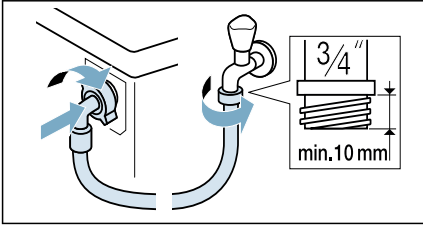

- Malli: **Aqua-Secure**

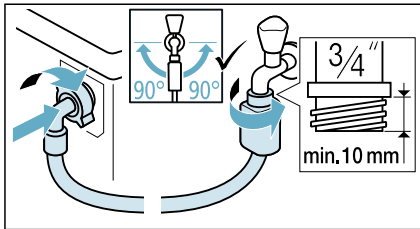

- Malli: **Aqua-Stop**

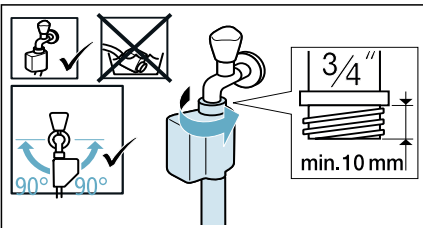

Ohje: Liitä myös ulkoinen vedensuodatin (mallista riippuen) tulovesiletkun ja hanan väliin. Suodatin suodattaa likahiukkaset vedestä. Vedensuodatin on puhdistettava säännöllisesti epäpuhtauksien poistamiseksi. Näin estät tukkeumat. Katso myös → vedensuodattimen erillinen asennus- ja puhdistusohje.

2. Avaa vesihana varovasti, tarkasta liitäntäkohtien tiiviys. Ruuviliitäntään kohdistuu vesijohtoverkon paine.

Vedenpoisto

⚠ Varoitus **Palamisvamman vaara!**

Kun pesulämpötila on korkea, voit polttaa itsesi koskettaessasi kuumaa pesuvettä esim. kun kuuma pesuvesi poistuu pesualtaaseen. Älä laita kättäsi kuumaan veteen.

Huomio! **Vesivahinko**

Jos korkea vedenpaine saa poistovesiletkun putoamaan pesualtaasta tai irtoamaan liitäntäkohdasta vettä pois pumpattaessa, ulosvaluva vesi voi aiheuttaa vesivahinkoja. Varmista, että poistovesiletku ei pääse luiskahtamaan pois paikaltaan.

Huomio! **Laitevauriot/tekstiilien vauriot**

Jos poistovesiletkun pää ulottuu poistettuun veteen asti, vesi saattaa imeytyä takaisin laitteeseen ja vaurioittaa laitetta/tekstiilejä. Varmista, että:

- pesualtaan tulppa on poistettu.
- poistovesiletkun pää ei ulotu poistettuun veteen asti.
- vesi poistuu riittävän nopeasti.

Huomautus: Varo, ettei poistovesiletku mene mutkalle. Älä vedä letkua kireälle.

Liittäntä**■ Vedenpoisto viemäriputkeen**

Liitäntäkohta on varmistettava käyttämällä letkunkiristintä, jonka halkaisija on 24–40 mm (saatavana alan liikkeistä).

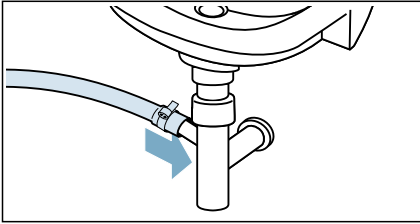
**■ Vedenpoisto pesualtaaseen**

Kiinnitä poistoletku siten, että se ei pääse luiskahtamaan pois. Polvikappale on saatavana huoltopalvelusta:
Yksilöllinen osanumero 00655300

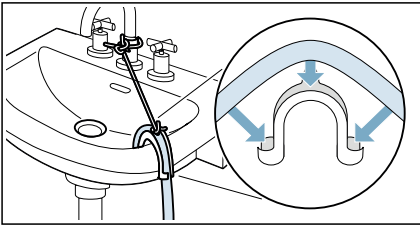
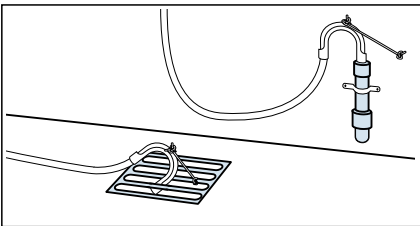
**■ Tyhjentäminen muoviputken, jossa kumiholkki, tai viemäriin**

Huomautus: Muoviputki ei ole vakiovaruste, se on saatavana alan liikkeistä.

Asennon säätäminen

Asenna laite vaakasuoraan käyttämällä vesivaakaa.

Epäasianmukainen tasapainotus voi aiheuttaa voimasta ääntä, tärinää tai koneen liikkumista.

1. Löystytä lukkomutteri kääntämällä ruuviavainta myötäpäivään.

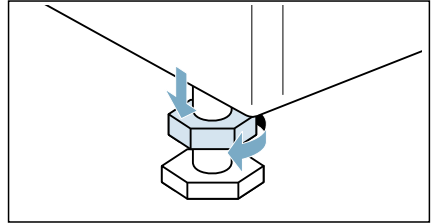

2. Tarkasta vesivaakan avulla laitteen oikea asento ja korjaa tarvittaessa. Muuta korkeutta kiertämällä laitteen jalkaa. Laitteen kaikkien neljän jalan pitää olla tukevasti lattiaa vasten.

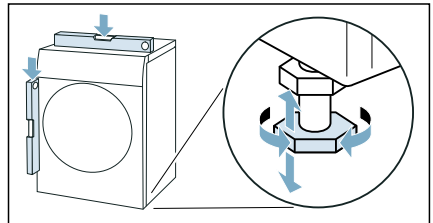

3. Kiristä lukkomutteri runkoa vasten. Pidä tällöin kiinni jalasta äläkä säädä sen korkeutta. Laitteen kaikkien neljän jalan lukkomutterit pitää kiittää tiukasti runkoa vasten.

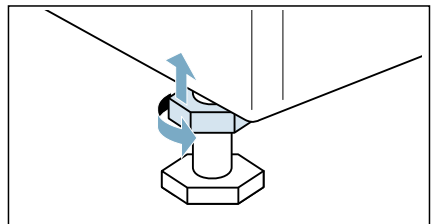

Sähköliitäntä

Varoitus **Hengenvaara!**

Jännitteisten osien koskeminen aiheuttaa sähköiskun vaaran.

- Tartu pistokkeeseen vain kuivin käsin.
- Vedä verkkojohtoa aina vain pistokkeesta, älä johdosta, koska johto voi vaurioitua.

Ota huomioon seuraavat ohjeet ja varmista, että:

Huomautuksia



- Verkkojännite ja laitteeseen (laitekilpeen) merkitty jännitetieto vastaavat toisiaan. Liitäntäteho ja tarvittavan sulakkeen koko on merkitty laitekilpeen.
- Laite liitetään ainoastaan vaihtovirtaan määräysten mukaisesti asennetun ja maadoitetun pistorasian kautta.
- Verkko pistoke ja pistorasia sopivat toisiinsa.
- Maadoitusjärjestelmä on asennettu vaatimusten mukaisesti.
- Liitäntäjohton vaihtaa (tarvittaessa) vain sähköasentaja. Varaliitäntäjohtoja on saatavana huoltopalvelusta.
- Haaroitusjohtoja/-pistorasioita tai jatkojohtoja ei käytetä.
- Vikavirtasuojakytkintä käytettäessä käytetään vain kytkintä, jossa on merkintä . Ainoastaan tämä merkintä takaa nykyisin voimassa olevien määräysten täyttymisen.
- Verkko pistokkeeseen pääsee aina helposti käsiksi.
- Verkkojohto ei ole taitettu, ei jää puristuksiin, sitä ei muuteta eikä katkaista eikä se pääse kosketuksiin lämmönlähteiden kanssa.

Ennen ensimmäistä käyttöä

Kone on tarkastettu huolellisesti ennen sen toimitusta tehtaalta. Poista mahdollinen testauksen jäännösvesi käynnistämällä **Puuvilla 90°C** -ohjelma ensimmäisen kerran **ilman** pyykkiä.

Huomautus:

- Koneen on oltava asennettu ja liitetty oikein.
→ *"Sijoittaminen ja liittäminen" sivulla 13*
- Älä koskaan kytke vioittunutta konetta päälle.

1. Liitä verkko pistoke pistorasiaan.
 2. Avaa vesihana.
 3. Sulje luukku. Älä laita koneeseen pyykkiä.
 4. Valitse **Puuvilla 90°C** -ohjelma.
 5. Avaa pesuainelokero.
 6. Kaada noin litra vettä lokeroon Lokero II.
 7. Lisää tavallista pesuainetta lokeroon Lokero II valmistajan kevyesti likaantuneelle pyykille antamien ohjeiden mukaisesti
- Huomautus:** Estääksesi vaahoamisen käytä vain puolet suositellusta pesuainemäärästä. Älä käytä villa- tai hienopesuainetta.
8. Sulje pesuainelokero.
 9. Valitse  **(Käynnistä/lisää)** .
 10. Kun ohjelma päättyy, käännä ohjelmavalitsin asentoon  **(Pois päältä)**.

Koneesi on nyt käyttövalmis.

Kuljetus

Esimerkiksi muuton yhteydessä

Valmistelutyöt:

1. Sulje vesihana.
2. Vähennä vedenpainetta tulovesiletussa. → *Sivu 45*
3. Tyhjennä jäännösvesi. → *Sivu 44*
4. Kytke kone irti verkkovirrasta.
5. Poista letkut.
6. Tyhjennä lokerot.

Huomio!

Koneen vioittumisen riski lokeroista vuotavan pesuaineen/huuhteluaineen takia

Vuotava pesuaine/huuhteluaine voi estää koneen oikean toiminnan esim. elektroniikan vioittumisen takia.

Tyhjennä lokerot ennen koneen kuljettamista.

Kuljetustukien asentaminen:

1. Poista peitelevy ja ota ne hyvään talteen.

Huomautus: Käytä tarvittaessa ruuvimeisseliä.

4x

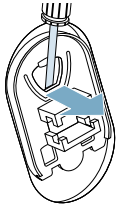

4x

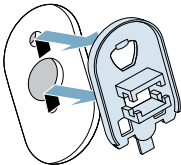

2. Asenna kaikki neljä holkkia paikoilleen.

4x

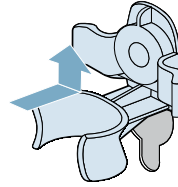

- a) Kiinnitä sähköjohto tukevasti pidikkeisiin.

4x

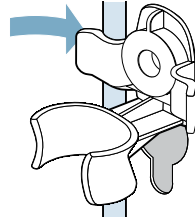

- b) Asenna ja kiristä ruuvit.

4x

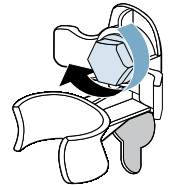

- c) Kiinnitä letkut tukevasti pidikkeisiin.

4x

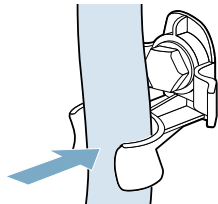

Ennen kuin kytket koneen taas päälle:

Huomautuksia

- Kuljetustuet **on** poistettava.
→ *"Kuljetustukien poistaminen"*
sivulla 15
- Kaada noin yksi litra vettä lokeroon Lokero II, valitse **Veden poisto**-ohjelma ja käynnistä.
Tämä estää pesuainetta valumasta suoraan viemäriin seuraavan pesun aikana.

 Tutustuminen laitteeseen

Laite

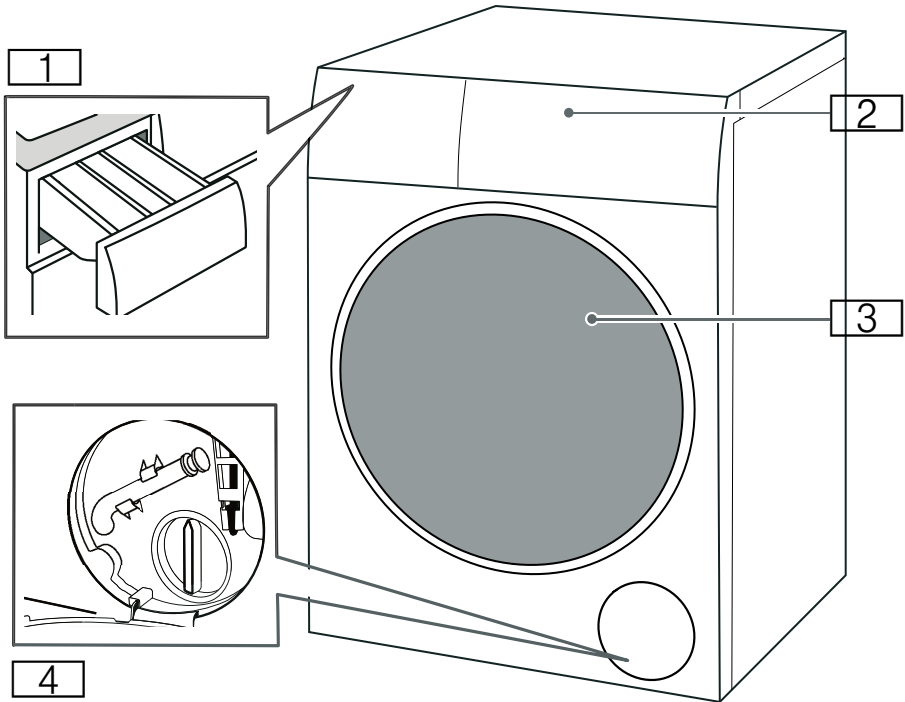

- 1** Pesuainelokero
- 2** Ohjauspaneeli
- 3** Luukku
- 4** Huoltoluukku

Ohjauspaneeli

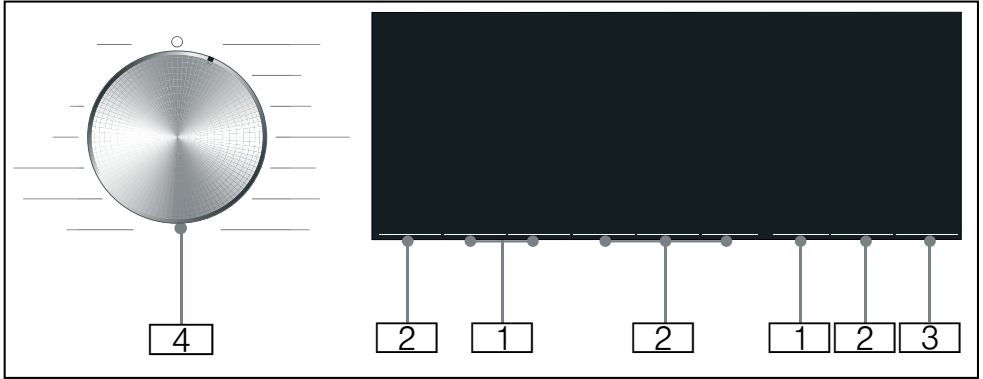

- 1** **Ohjelman oletusasetuksia** voidaan muuttaa. Kaikkien ohjelman oletusasetuksien yleiskuva → *Sivu 35*
- 2** **Ohjelman lisäasetuksia** voidaan valita. Kaikkien ohjelman lisäasetuksien yleiskuva → *Sivu 36*
- 3** ▷||| (**Käynnistä/lisää**) -painike ohjelman käynnistämiseen, keskeyttämiseen (esim. pyykin lisääminen) ja peruuttamiseen.
- 4** **Ohjelmavalitsin** ohjelman valitsemiseen ja koneen kytkemiseen päälle ja pois päältä.

Näyttöpaneeli

Ohjelman oletusasetukset



Näyttö	Asetus	Kuvaus
☼ - 90°	°C (Lämpötilavaihtaja)	Lämpötila, joka voidaan asettaa °C-asteina ☼ = kylmä
⌚ - 1400*	⌚ (Linkous)	Linkousnopeus r/min (Kierrosta minuutissa) ⌚ = ei linkousta
2:30*	Ohjelman jäljellä oleva aika	Ohjelman jäljellä oleva aika riippuu ohjelman valinnasta h:min (tunnit: minuutit)
0,5 - 24 h	⌚ (Valmistui / Kuiva aika)	Ohjelma päättyy... h (h= tuntia) kuluttua
10,0* kg / 6,0* kg	Suurin täyttömäärä pesua / kuivausta varten	Suosittelun täyttömäärä kg
* Valitusta ohjelmasta, asetuksista ja mallista riippuen.		

Ohjelman lisäasetukset

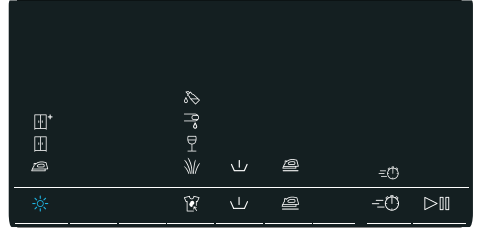

Näyttö	Asetus
⊕ / ⊖ / 🌀	☼ (Kuivausaste)
🧤 / 🧼 / 🧽 / 🧽	🗑️ (tahrat)
⏴	⏴ (Esipesu)
🌀	🌀 (Rypistymisestä)
⌚	⌚ (varioSpeed)

Ohjelman edistymisen tilan ilmaisimet (ohjelman jakso)

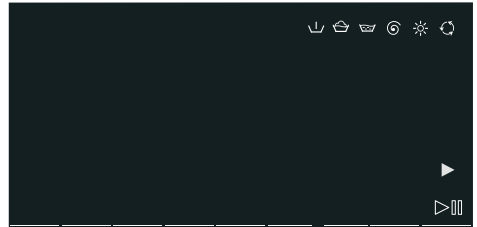

Näyttö	asetus
▶	▶ (Käynnistä/lisää)
⏴	Esikäsittele
🗑️	Pesu
🧽	Huuhtelu
⌚	Linkous/vedenpoisto
☼	Kuiva
🌀	Rypistymisenesto
End	Ohjelman päättyminen



Pyykki

Pyykin esikäsittely pesua varten

Pyykin ja laitteen suojaaminen

Huomio!

Laitteen/tekstiilien vahingoittuminen







Vieraat esineet (esim. kolikot, paperiliittimet, neulat, naulat) voivat vahingoittaa pyykkiä tai kuivaavan laitteen osia.

Noudata seuraavia ohjeita, kun esikäsittelet pyykkiä:

- Noudata aina valmistajan ohjeita, kun annostelet pesu-, puhdistus-, huuhtelu- ja tahrannoista-aineita.
- Älä ylitä suurinta sallittua täyttömäärää. Ylitäyttö heikentää pesutulosta.
- Pidä pesuainetta ja pyykin esikäsitteilyaineita (esim. tahrannoista-aineita, esipesusuihkeita jne.) poissa kuivaavan laitteen pinnalta. Poista kaikki suihkejäämät ja muut jäämät/pisarot heti kostealla liinalla.
- Tyhjennä kaikki taskut. Poista kaikki vieraat esineet.
- Poista metalliesineet (paperiliittimet, yms.).
- Housut, trikoovaatteet ja neuleet, esim. jerseyvaatteet, T-paidat tai collegepuserot on hyvä kääntää nurin päin.
- Varmista, että kaarituelliset rintaliivit ovat konepestävät.
- Pese hienopyykki pesupussissa (sukkahousut, kaarituelliset rintaliivit, jne.).
- Sulje vetoketjut ja napit.
- Harjaa hiekka pois taskuista ja käänteistä.
- Poista verhojen kiinnittimet tai laita ne pesupussiin.

Pyykin lajittelu

Lajittele pyykki hoito-ohjemerkkien ja valmistajan ohjeiden mukaan riippuen seuraavista:

- Tekstiilin/kuidun tyyppi
- Väri
- **Huomautus:** Pyykki saattaa värjäytyä. Pese valkoinen ja värillinen pyykki erikseen. Pese uudet värilliset tekstiilit ensimmäisellä pesukerralla erikseen.
- Likaisuus
 - Pese saman verran likaantunut pyykki yhdessä.
 - **Kevyesti likaantunut:** Ei tarvitse esikäsitteilyä, valitse  (**varioSpeed**) -asetus tarvittaessa.
 - **Normaali**
 - **Voimakkaasti likaantunut:** Täytä koneeseen vähemmän pyykkiä, esikäsittele tai liota pyykkiä ensin.
 - **Tahrat:** Poista/esikäsittele tahrat, kun ne ovat tuoreita. Painele ensiksi saippuavedellä, älä hankaa. Pese sitten pyykki sopivalla ohjelmalla. Pinttyneet tai kuivuneet tahrat saa toisinaan poistettua vain pesemällä pyykin useita kertoja.
- Pesuohjeiden symbolit
 -  Sopii tavanomaiseen pesuun; esim. Puuvilla-ohjelma
 -  Tarvitaan hellävarainen pesuohjelma; esim. Synteettiset -ohjelma
 -  Tarvitaan erittäin hellävarainen pesuohjelma; esim. Hienopesu/Silkki -ohjelma
 -  Sopii käsin pestäväksi; esim. Villa  -ohjelma
 -  Ei konepesua.

Pyykin esikäsittely kuivaus varten

Huomautus: Varmistaaksesi tasaisen kuivaustuloksen lajittele pyykki seuraavasti:

- Tekstiilityyppi
- Hoito-ohjeissa olevat symbolit.

Kuivaa vain pyykkiä, jossa on merkintä ”dryer-proof” tai seuraavat hoito-ohjemerkinnot:

-  : Voit valita **Intensiivikuivaus**
-  : Voit valita **Hellävarainen kuivaus**

Seuraavia tekstiilejä ei saa kuivata kuivausrummussa:



-  = hoito-ohjemerkinnot ”Ei rumpukuivausta”
- Hellävaraista käsittelyä vaativat tekstiilit (silkki, synteettiset verhot).
- Vaahtokumia tai vastaavia materiaaleja sisältävät tekstiilit.
- Tekstiilit, joita on käsitelty herkästi syttyvillä nesteillä, esim. tahrannoistoaaineella, petrolieetterillä, ohenteilla. Räjähdystvaara!
- Tekstiilit, joissa on hiuslakkaa tai vastaavia aineita.

Huomautuksia

- Käsin pestyt tekstiilit pitää lingota sopivalla linkousnopeudella ennen kuivausta.
- Linkoa ennen kuivausta optimaalisella linkousnopeudella. Suositeltava linkousnopeus puuvillatekstiileille on yli 1000 r/min; siliäville tekstiileille yli 800 r/min.
- Älä siilitä pyykkiä heti kuivauksen jälkeen. On suositeltavaa kääriä pyykki ensin kokoon, jotta jäännöskosteus leviää tasaisesti.
- Peitteet, froteevaatteet ja muut suurikokoiset tekstiilit on hyvä kuivata hyvän kuivaustuloksen saavuttamiseksi erikseen.
- Älä ylitä suurinta sallittua täyttömäärää.

Tärkkäys

Huomautus: Pyykkiä ei saa käsitellä huuhteluaineella.

1. Kytke kone päälle.
2. Valitse **Huuhtelu** -ohjelma.
3. Annosteletärkki lokeroon Lokero  valmistajan ohjeiden mukaan (puhdistusta se tarvittaessa ensin).
4. Kosketa  (**Käynnistä/lisää**) -painiketta.

Värjääminen/valkaisu

Värjää koneessa vain kotitalouskäyttöön tarkoitettuja määriä. Suola saattaa syövyttää teräspintoja! Noudata värjäysaineen valmistajan ohjeita.

Älä poista pyykistä väriä laitteessa.



Pesuaineet ja hoitotuotteet

Voit suojata konetta ja pyykkiä valitsemalla ja käyttämällä oikeita pesuaineita ja hoitotuotteita. Voit käyttää kaikkia hankkimallesi koneelle soveltuvia pesuaineita ja hoitotuotteita.

Huomautus: Lue turvaohjeet → *Sivu 5* varmistaaksesi, että käytät konetta turvallisesti.

Valmistajan käyttö- ja annosteluohjeet on merkitty pakkaukseen.

Huomautuksia

- Älä sekoita keskenään erilaisia nestemäisiä pesuaineita
- Älä sekoita keskenään pesuainetta ja huuhteluainetta
- Älä käytä tuotteita, joiden päälle on muodostunut kerrostuma tai jotka ovat hyvin jähmeitä
- Älä käytä liuottimia, kaustisia aineita tai haihtuvia ainesosia sisältäviä tuotteita (esim. valkaisuaine)
- Käytä väriaineita rajoitetusti, koska suola voi vioittaa ruostumatonta terästä
- Älä käytä koneessa valkaisuaineita

Pesuainesuositus









Nämä tiedot on tarkoitettu auttamaan oikean pesuaineen valitsemisessa.

Tekstiilit	Pesuaine	Ohjelma	Lämpötila
Kuumuutta kestävät valkoiset tekstiilit, jotka ovat puuvillaa tai pellavaa	Yleispesuaine, jossa optisia kirkasteita	Cottons	Kylmästä aina 90 °C:seen saakka
Värilliset tekstiilit, jotka ovat pellavaa tai puuvillaa	Kirjopesuaine ilman valkaisinta tai optisia kirkasteita	Cottons	Kylmästä aina 60 °C:seen saakka
Värilliset tekstiilit, jotka ovat helppohoitoista tai synteettistä materiaalia	Kirjo-/hienopesuaine ilman optisia kirkasteita	Easy Care	Kylmästä aina 60 °C:seen saakka
Hellävaraista käsittelyä vaativat tekstiilit, jotka ovat silkkiä tai viskoosia	Hienopesuaine	Delicates/Silk	Kylmästä aina 40 °C:seen saakka
Wool	Villapesuaine	Wool	Kylmästä aina 40 °C:seen saakka

Ohje: Osoitteesta www.cleanright.eu löydät lisätietoja kotitalouskäyttöön tarkoitetuista pesuaineista, huuhteluaineista ja puhdistusaineista.



Ohjelmataulukko

Valittavissa oleva ohjelma

Ohjelma/pyykkityyppi	Lisävalinnat/tiedot
Ohjelman nimi Lyhyt selostus ohjelmasta ja tekstilityypit, joille ohjelma sopii.	Suurin täyttömäärä pesua varten / Suurin täyttömäärä kuivausta varten Suurin täyttömäärä kg mallista ja ohjelmasta riippuen valittavissa oleva lämpötila* °C valittavissa oleva linkousnopeus* r/min mahdolliset ohjelman lisäasetukset* mahdollinen asetus kuivausta varten* valittavissa / valinta poistettavissa ✓, ei valittavissa - huuhteluaine
Puuvilla Kulutusta kestävät kankaat, valkopesun kestävät tekstiilit, jotka ovat puuvillaa tai pellavaa.	10,0 (5,0**) kg / 6,0 kg ❄ - 90 °C 400 - 1400 r/min
Huomautuksia <ul style="list-style-type: none"> ■ Symboli  (rummun puhdistuksen tietosignaali) vilkkuu, jos ei ole pidempään aikaan käytetty ohjelmaa, jonka lämpötila 60 °C tai enemmän. Älä laita koneeseen pyykkiä, vaan valitse Puuvilla 90°C-ohjelma puhdistaksesi ja huoltaaksesi rummun ja sen ulkopuolisen altaan, minkä jälkeen symboli katoaa. → <i>Sivu 47</i> ■ Rummun puhdistuksen tietosignaalin kytkeminen päälle / pois päältä. → <i>"Laitteen asetukset" sivulla 42</i> 	 (tahrat),  (Esipesu),  (Rypistymisesto),  (varioSpeed) ❄ (Kuivausaste) ✓ ( * ✓,  ✓,  ✓) mahdollinen
* Mallista ja ohjelmasta riippuen. ** Pienempi täyttömäärä  (varioSpeed)-ohjelman lisäasetuksella	





Ohjelma/pyykkityyppi	Lisävalinnat/tiedot
<p>Eco 40-60</p> <p>Soveltuu normaalisti likaantuneiden puuvilla-, pellava- ja sekoitekuitutekstiilien pesuun ja kuivaukseen, kun ne on tarkoitettu heti kaappeihin.</p> <p>Huomautuksia</p> <ul style="list-style-type: none"> ■ Pesukuvakkeella 40 °C - 60 °C merkityt, pestävät tekstiilit voidaan pestä yhdessä samalla pesukerralla. ■ Pesuteho vastaa suurinta mahdollista lakisääteisten normien määrittelemää pesuteholuokkaa. Optimaalisen energiatehokkuuden ja parhaan mahdollisen pesutehon saavuttamiseksi pesulämpötila säädetään automaattisesti mahdollisen pyykkimäärän mukaisesti eikä sitä voi muuttaa. ■ Pesu- ja kuivausohjelmaan pääsee valitsemalla Eco 40-60 -ohjelman ja aktivoimalla (Kuivausaste). 	<p>10,0 kg / 6,0 kg</p> <p>-</p> <p>400 - 1400 r/min</p> <p> (tahrat), (Esipesu), (Rypistymisestä)</p> <p> (Kuivausaste) ✓ (☐⁺ ✓, ☐ ✓, ✓)</p> <p>mahdollinen</p>
<p>Synteettiset</p> <p>Synteettisestä materiaalista tai sekoitekankaasta valmistetut tekstiilit.</p>	<p>4,0 kg / 2,5 kg</p> <p> - 60 °C</p> <p>400 - 1400 r/min</p> <p> (tahrat), (Esipesu), (Rypistymisestä), (varioSpeed)</p> <p> (Kuivausaste) ✓ (☐⁺ ✓, ☐ ✓, ✓)</p> <p>mahdollinen</p>
<p>Mix</p> <p>Sekalainen pyykki, sekä puuvillaa että synteettistä materiaalia olevat tekstiilit.</p>	<p>4,0 kg / 2,5 kg</p> <p> - 60 °C</p> <p>400 - 1400 r/min</p> <p> (tahrat), (Esipesu), (Rypistymisestä), (varioSpeed)</p> <p> (Kuivausaste) ✓ (☐⁺ ✓, ☐ ✓, ✓)</p> <p>mahdollinen</p>
<p>* Mallista ja ohjelmasta riippuen.</p> <p>** Pienempi täyttömäärä (varioSpeed)-ohjelman lisäasetuksella</p>	

Ohjelma/pyykkityyppi	Lisävalinnat/tiedot
Outdoor/Impregnointi Pesujakso, jota seuraa kalvopinnoitteisten säänkestävien ulkoiluvaatteiden ja vettä hylkivien kankaiden kyllästys.	1,0 kg / 1,0 kg ❄ - 40 °C 400 - 800 r/min 🧺 (tahrat) ✨ (Kuivausaste) ✓ (☑+ -, ☑ ✓, ☑ -) ei mahdollinen
Huomautuksia <ul style="list-style-type: none"> ■ Käytä konepesuun sopivaa erikoispesuainetta; annostele oikea määrä pesuainetta lokeroon II valmistajan ohjeiden mukaan. ■ Lisää lokeroon 🌀 kyllästysainetta (enintään 170 ml). ■ Pyykkiä ei saa käsitellä huuhteluaineella. ■ Puhdista ennen pesua pesuainekotelo huolellisesti. ■ Suositellaan, että avaat vetoketjun ennen pesua ja käännät vaatteen nurin päin. 	
Super 15'/Wash & Dry 60' Pieni määrä hieman likaantuneita puuvillaisia, pellavaisia, synteettistä materiaalia olevia tai sekoitekankaisia vaatekappaleita. Noin 15 min pesu. Jos kuivaustoiminto valitaan, sitä seuraa toinen noin 45 min kestävä kuivausprosessi.	2,0 kg / 1,0 kg ❄ - 40 °C 400 - 1000 r/min - ✨ (Kuivausaste) ✓ (☑+ -, ☑ ✓, ☑ -) mahdollinen
Huomautus: Oletusohjelma on Super 15' . Voit kytkeä Wash & Dry 60' -ohjelmaan koskettamalla ✨ (Kuivausaste)-painiketta.	
Huuhtelu Huuhteluun sen jälkeen seuraavan linkousvaiheen kanssa.	-/ - 🌀 - 1400 r/min 🧺 (Rypistymisestä) ✨ (Kuivausaste) ✓ (☑+ ✓, ☑ ✓, ☑ ✓) mahdollinen
Linkous/Veden poisto Linkoukseen valinnaisella linkousnopeudella ja sen jälkeisellä tyhjennyksellä. Jos olet valinnut 🌀, käynnistyy Veden poisto -ohjelma, vesi tyhjennetään vasta huuhtelun jälkeen, ei linkousta.	-/ - 🌀 - 1400 r/min 🧺 (Rypistymisestä) ✨ (Kuivausaste) ✓ (☑+ ✓, ☑ ✓, ☑ ✓) ei mahdollinen
* Mallista ja ohjelmasta riippuen. ** Pienempi täyttömäärä 🌀 (varioSpeed)-ohjelman lisäasetuksella	

Ohjelma/pyykkityyppi	Lisävalinnat/tiedot
<p>Villa </p> <p>Käsin- tai konepestävät tekstiilit, jotka ovat villaa tai villasekoitetta;</p> <p>Erityisen hellävarainen pesuohjelma pyykin kutistumisen estämiseksi, pidemmät ohjelmatauat (joiden aikana tekstiilit ovat pesuvedessä).</p> <p>Huomautus: Vaatteiden kutistumisen estämiseksi pyykeissä on kuivauksen jälkeen edelleen pieni määrä vettä. Ota pyykki ulos koneesta mahdollisimman pian ohjelman päättymisen jälkeen.</p>	<p>2,0 kg / 1,0 kg</p> <p>❄ - 40 °C</p> <p>⌀ - 800 r/min</p> <p>-</p> <p>❄ (Kuivausaste) ✓ (☐⁺, ☐⁻, ☐ ✓)</p> <p>mahdollinen</p>
<p>Hienopesu/Silkki</p> <p>Hellävaraista käsittelyä vaativat, pesunkestävät tekstiilit, esimerkiksi silkki, satiini, synteettiset kuidut tai sekoitekankaat (esim. silkkipuserot, silkkihuivit).</p>	<p>2,0 kg / -</p> <p>❄ - 40 °C</p> <p>⌀ - 800 r/min</p> <p>☒ (tahrat), ⌞ (Esipesu), ☐ (Rypistymisestä)</p> <p>❄ (Kuivausaste) -</p> <p>mahdollinen</p>
<p>smartFinish </p> <p>Hajuja poistava ja rypyyjä siloittava ohjelma, joka sopii villalle, pellavalle, puvuille jne., joita ei tarvitse pestä usein.</p> <p>Huomautuksia</p> <ul style="list-style-type: none"> ■ Vaatteet suositellaan ripustettavaksi tuulettumaan 3–5 minuutin kuluessa ohjelman päättymisestä. Jos raikastusohjelmaa käytetään jatkuvasti, suosittelemme suorittamaan jokaisen raikastusohjelman välillä pesuohjelman hajujen poistamiseksi pesukoneesta. ■ Pesuainetta ei voi lisätä tähän ohjelmaan. 	<p>- / 1,0 kg</p> <p>-</p> <p>-</p> <p>-</p> <p>❄ (Kuivausaste) -</p> <p>ei mahdollinen</p>
<p>* Mallista ja ohjelmasta riippuen.</p> <p>** Pienempi täyttömäärä  (varioSpeed)-ohjelman lisäasetuksella</p>	

Ohjelma/pyykkityyppi	Lisävalinnat/tiedot
myTime Dry	- / 6,0 kg
Sekalaiset tekstiilit; kevyesti likaantunut pyykki, puuvilla ja synteettiset tekstiilit.	-
Ohjelman pituus voidaan asettaa 20 minuutin minimikestosta alkaen. Ohjelman maksimipituus on 120 minuuttia, ja sitä voidaan lyhentää 10 minuutin välein.	-
Huomautuksia	-
<ul style="list-style-type: none"> ☹️ (Valmistui / Kuiva aika) -ohjelman oletusasetusta ei voi valita tälle ohjelmalle. Tätä ohjelmaa voi käyttää vain kuivaukseen, pesuainetta ei voi lisätä. Paremmen kuivaustuloksen saavuttamiseksi ja energian säästämiseksi on suositeltavaa käyttää automaattista kuivaustoimintoa. 	※ (Kuivausaste) - ei mahdollinen
Hellävarainen kuivaus	- / 2,5 kg
Yksittäinen hellävarainen kuivausohjelma vaatteiden kuivaamiseen alhaisemmalla lämpötilalla	-
- valitse ☐ ⁺ saavuttaaksesi automaattisesti kaappikuiva+tuloksen	-
- valitse ☐ saavuttaaksesi automaattisesti kaappikuiva-tuloksen	※ (Kuivausaste) ✓ (☐ ⁺ ✓, ☐ ✓, ☐ ✓)
- valitse ☐ saavuttaaksesi automaattisesti silityskuiva-tuloksen	ei mahdollinen
Intensiivikuivaus	- / 6,0 kg
Yksittäinen normaali kuivausohjelma vaatteiden kuivaamiseen korkeammalla lämpötilalla	-
- valitse ☐ ⁺ saavuttaaksesi automaattisesti kaappikuiva+tuloksen	-
- valitse ☐ saavuttaaksesi automaattisesti kaappikuiva-tuloksen	※ (Kuivausaste) ✓ (☐ ⁺ ✓, ☐ ✓, ☐ ✓)
- valitse ☐ saavuttaaksesi automaattisesti silityskuiva-tuloksen	ei mahdollinen
* Mallista ja ohjelmasta riippuen.	
** Pienempi täyttömäärä ☐ (varioSpeed)-ohjelman lisäasetuksella	

Kuivaustaulukko

Suositeltu kuivausohjelma	Täyttömäärä (kg) kuivausta varten	Arvioitu kuivausaika (min)		
		 (Silitys-kuiva)	 (Kaappi-kuiva)	 (Kaappi-kuiva+)
Intensiivikuivaus	1,0-2,0	45-60	50-80	65-100
	2,0-4,0	60-90	80-140	100-160
	4,0-6,0	90-140	140-200	160-270
Hellävarainen kuivaus	0,5-1,5	35-45	50-70	65-100
	1,5-2,5	45-55	70-100	100-125
Outdoor/Impregnointi +  (Kuivausaste)	1,0	-	120	-

- i Kuivausaikataulukko on ainoastaan viitteellinen. Pesu- ja kuivausohjelmaan -ohjelman kohdalla pesun kesto on lisättävä ohjelman kokonaiskeston saamiseksi.
- i Yllä listattu aika on viitearvo. Todelliseen kuivausaikaan voivat vaikuttaa vaateyyppi, vaatteiden paino, vedenpoistoaste ja ympäristön lämpötila.
- i Yhtenäisen kuivaustuloksen saavuttamiseksi on suositeltavaa erotella toisistaan raskaat ja kevyet vaatteet. Kuivaa erikseen esimerkiksi paksu pyyhe ja paita.
- i  (Kaappi-kuiva+) -ohjelmaa suositellaan käytettäväksi kuivattaessa kookkaita tai raskaita vaatteita.
- i Jotta vaatteet eivät kuivauksen yhteydessä rypisty liikaa, on suositeltavaa laittaa kuivaajaan vain pieni määrä vaatteita kerrallaan.
- i Katso näyttöpaneelista kuivausaika ohjelmalle, jota ei mainita yllä olevassa taulukossa.

P+ Ohjelman oletusasetukset

Voit muuttaa valittujen ohjelmien ennakoasetuksia. Asetuksia voidaan muuttaa myös valitun ohjelman ollessa käynnissä. Vaikutukset riippuvat siitä, mikä ohjelmavaihe on käynnissä.

°C (Lämpötilavalinta)

Ennen ohjelman käynnistymistä ja ohjelman käynnistymisen jälkeen voit muuttaa lämpötila-asetusta riippuen siitä, miten pitkälle ohjelma on edennyt, säätämällä halutun lämpötilan näytössä.

Korkein asetettavissa oleva lämpötila riippuu valitusta ohjelmasta.

☺ (Linkous)

Linkousnopeutta (1/min, kierrosta minuutissa) voidaan muuttaa etukäteen ja ohjelman kuluessa riippuen siitä, miten pitkälle ohjelma on edennyt, säätämällä haluttu nopeus näytössä.

asetus ☺: ☺ = "Ei linkousta".

Huuhteluvesi tyhjenetään, mutta loppulinkousta ei tehdä. Pyykki jää rumpuun märkänä, sopii esim. vaatekappaleille, joita ei saa lingota.

Voit valita "Ei linkousta" rypistymisen estämiseksi, jos pyykkiä ei oteta ulos koneesta heti ohjelman päättymisen jälkeen.

Suurin valittavissa oleva nopeus riippuu koneen mallista ja valitusta ohjelmasta.

☺ (Valmistui / Kuiva aika)

Ennen ohjelman käynnistämistä voit valita ohjelman päättymisen ("Finish in" -aika) 0,5 h:n (h = tunti) välein ("pienin valittavissa oleva päättymisaika" - 9,5 h) tai yhden tunnin välein (10 h - 24 h) enintään 24 tunnin päähän.

Toimi seuraavasti:

1. Valitse jokin ohjelma (paitsi **myTime Dry*** -ohjelma)
Näytössä näkyy ohjelman kesto valitulle ohjelmalle, esim. **2:30** (tunnit:minuutit).
2. Paina ☺ (**Valmistui / Kuiva aika**) -painiketta monta kertaa, kunnes haluamasi tuntimäärä näkyy näytössä.
3. Paina ▷☺ (**Käynnistä/lisää**) -painiketta.
Ohjelma käynnistyy.
Valittu tuntimäärä (esim. **8h**) näkyy näyttöpaneelissa, ja sen kuluminen näkyy näytössä pesuohjelman käynnistymiseen saakka. Sitten näytössä näkyy ohjelman kesto.

Huomautus: Ohjelman pituutta mukautetaan automaattisesti ohjelman ollessa käynnissä. Muutokset ohjelman oletusasetuksissa tai ohjelman lisäasetuksissa voivat myös muuttaa ohjelman kesto.

Kun ohjelma on käynnistetty (jos valittuna on "Finish in" -aika eikä ohjelma ollut vielä käynnistynyt), voit muuttaa esivalittua tuntimäärää seuraavasti:

1. Paina ▷☺ (**Käynnistä/lisää**) -painiketta.
2. Paina ☺ (**Valmistui / Kuiva aika**) -painiketta toistuvasti tuntimäärän muuttamiseksi.
3. Paina ▷☺ (**Käynnistä/lisää**) -painiketta.

* Mallista riippuen

P+ Ohjelman lisäasetukset

Huomautus: Yhteenvedosta löydät valittavissa olevat ohjelmien lisäasetukset; nämä vaihtelevat malleittain.

Valitsemalla lisäasetuksia voit sovittaa pesu-/kuivausprosessin paremmin pyykkiisi sopivaksi.

Asetukset voidaan valita tai poistaa ohjelmavaiheesta riippuen.

Painikkeen merkkivalo syttyy, jos asetus aktivoidaan.

Asetukset eivät säily sen jälkeen, kun kone kytketään pois päältä.

☀ (Kuivausaste)

Kosketa ☀ (**Kuivausaste**) aktivoitaksesi kuivaustoiminnon tai poistaaksesi sen toiminnasta. Pesu ja kuivaus ilman keskeytystä, kun toiminto on aktivoitu (vain **valinnaiset kuivausohjelmat**). Valittavissa on kolme kuivaustulostilaa:

☒ (**Kaappikuiva**): Yksikerroksiset kankaat. Vaatteet voidaan viikata tai ripustaa kaappiin. Tämä on vakiokuivaustulostila. Tällä toiminnolla kuivausaika säätyy automaattisesti kuivattavan pyykin määrän mukaan.

☒+ (**Kaappikuiva+**): Paksusta monikerroksisesta kankaasta tehdyt vaatekappaleet, joita on kuivattava pidempään. Vaatteet voidaan viikata tai ripustaa kaappiin. Pyykit ovat Cupboard dry (kaappikuiva) -asetusta kuivempia.

☒ (**Silityskuiva**): Hienopyykille. Silitettäviksi sopivat tekstiilit (silitysrypistymisen välttämiseksi). Vaatteet voidaan myös ripustaa kuivumaan.

Pesuprosessia seuraa kuivaus, kun ☀ (**Kuivausaste**) on aktivoitu. Jos tarvitset vain yksittäisen kuivausohjelman, voit valita **Intensiivikuivaus, Hellävarainen kuivaus** tai **myTime Dry**.

Huomautuksia

- Älä ylitä kuivauksen suurinta sallittua täyttömäärää.
- Ohjelmataulukko → "Valittavissa oleva ohjelma" sivulla 29
- Kuivausvaiheella varustetun ohjelman suurin mahdollinen linkousnopeus valitaan automaattisesti, jotta saavutetaan hyvä kuivaustulos.

🧼 (tahrat)

Valittavissa olevat tahratyypit:

🧴	Öljy
🩸	veri
🍷	Punaviini
🍷	Ruoho

Älä anna tahrojen kuivua. Poista ensin kiinteä lika.

Ohjelman ja tahratyyppin valinta:

1. Lajittele pyykki totuttuun tapaan.
2. Valitse ohjelma.
3. Valitse tahratyyppi (riippuen ohjelmasta).
4. Käynnistä ohjelma.

Laitteen käyttö säättää keskimääräisen pesulämpötilan, rummun pyörinnän ja liuotusajan tahratyyppin mukaan. Koneen valitsema pesuveden lämpötila, varovainen tai intensiivinen pesumekaniikka ja pitkä tai lyhyt liuotusaika vaikuttavat pesuohjelman kulkuun aina valitun tahratyyppin mukaan. Näin kone käsittelee tahrat optimaalisesti.

⏏ (Esipesu)

Esipesu erittäin likaantuneelle pyykille.

Kosketa ⏏ (**Esipesu**) aktivoidaksesi esipesun tai poistaaksesi sen toiminnasta.

Huomautus: Laita pesuaine lokeroon I ja II.

⚙ (Rypistymisesto)

Erikoistoiminto, joka käyttää alennettua linkousnopeutta ja linkouksen jälkeistä pöyhennystä rypistymisen vähentämiseksi.

Kosketa ⚙ (**Rypistymisesto**) aktivoidaksesi tai deaktivoidaksesi sen.

Huomautus: Jos ⚙ (**Rypistymisesto**) on aktivoitu, pyykki jää linkouksen jälkeen keskimääräistä kosteammaksi.

⌚ (varioSpeed)

Pesu lyhyemmällä ajalla pesutuloksen säilyessä samana kuin normaalilla ohjelmalla pestäessä.

Kosketa ⌚ (**varioSpeed**) aktivoidaksesi tai deaktivoidaksesi tämän lisäohjelma-asetuksen.

Huomautus: Kun ⌚ (**varioSpeed**) -lisäohjelma-asetus on aktivoituna, suurin sallittu pyykkimäärä vähenee, ja pesuun tarvitaan lisää vettä.



Laitteen käyttö

Koneen alkuvalmistelut

Laitte testattiin ennen toimitusta. Poista testikäytössä koneeseen jäänyt vesi käynnistämällä ensimmäisellä kerralla ilman pyykkiä ohjelma **Puuvilla 90°C**.
→ "Ennen ensimmäistä käyttöä" sivulla 20

Huomautuksia

- Älä koskaan kytke vaurioitunutta laitetta päälle.
- Ota yhteys huoltopalveluun.

1. Liitä verkkopistoke pistorasiaan.

⚠ Varoitus

Sähköiskun aiheuttama hengenvaara!

Jännitteisten osien koskeminen aiheuttaa hengenvaaran.

- Älä irrota verkkopistoketta sähköjohdosta vetämällä.
- Kytke sähköjohto / irrota se ainoastaan käsiesi ollessa kuivat.

2. Avaa vesihana.

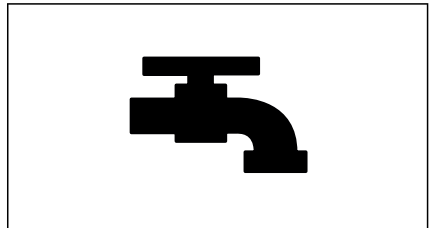

3. Avaa laitteen luukku.

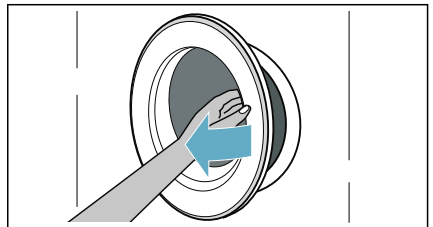

Ohjelman valinta / koneen kytkeminen päälle

Huomautus: Jos olet aktivoinut lapsilukon, se on poistettava toiminnasta, ennen kuin voit asettaa ohjelman.

Valitse haluamasi ohjelma ohjelmavalitsimella. Ohjelmavalitsinta voidaan kääntää molempiin suuntiin.

Kone on kytketty päälle.

Valitun ohjelman **oletusasetukset** ilmestyvät vuorotellen näyttöpaneeliin:

- Suurin sallittu täyttömäärä ja
- ohjelman kesto ja
- ...

Pyykin laittaminen rumpuun

Avaa luukku, laita pyykki rumpuun, varmista, että pyykkiä ei jää luukun ja kumitiivisteiden väliin, ja sulje luukku.

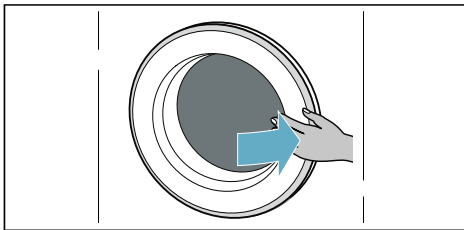
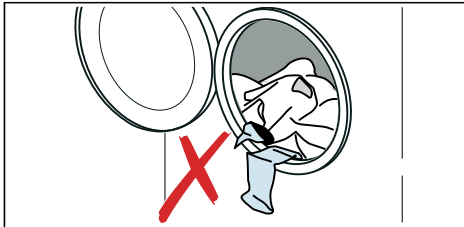

Huomautuksia

- Laita lajitellut pyykki koneeseen. Laita koneeseen sekä suurikokoisia että pieniä tekstiilejä. Kun pyykissä on eri kokoisia tekstiilejä, pyykki jakaantuu tasaisemmin rummussa linkousvaiheen aikana. Yksittäiset tekstiilit voivat aiheuttaa epätasapainoisen täytön.
- Noudata annettua suurinta täyttömäärää. Ylitäyttö vaikuttaa haitallisesti pesu-/kuivaustulokseen ja lisää rypistymistä.

Pesu- ja huuhteluaineen annostelu ja lisääminen

Huomio!

Laitteen vahingoittuminen

Pesuaineet ja pyykin esikäsittelyaineet (esim. tahrannoistaineet, esipesusuihkeet jne.) voivat vahingoittaa kuivaavan pyykinpesukoneen pintaa. Pidä nämä aineet poissa kuivaavan pyykinpesukoneen pinnalta. Poista kaikki suihkejäämät ja muut jäämät/pisarot heti kostealla liinalla.

Annostelu

Annostele pesu- ja huuhteluaineet seuraavista tekijöistä riippuen:

- veden kovuus (kysy paikalliselta vesilaitokselta),
- pakkauksessa olevat valmistajan ohjeet,
- pyykin määrä,
- liotus.

Annostelijoiden täyttäminen

1. Vedä pesuainekotelo auki.



Varoitus

Silmien / ihon ärsytys!

Jos pesuainekotelo avataan laitteen käydessä, pesu-/huuhteluainetta voi päästä valumaan ulos.

Avaa kotelo varovasti.

Jos pesu-/huuhteluainetta pääsee silmiin tai iholle, huuhtelee huolellisesti.

Jos nielet vahingossa aineita, hakeudu lääkäriin.

2. Kaada pesuaine ja/tai huuhteluaine lokeroon.

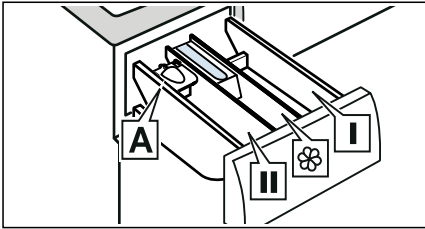

- Lokero **I** Pesuaine esikäsittelyä ja vaatteiden desinfiointia varten. (vain kone, jossa on esipesu- ja desinfiointitoiminto)
- Lokero  Huuhteluaine, tärkki. Älä ylitä suurinta sallittua täyttömäärää.
- Lokero **II** Pesuaine pääpesua varten, vedenpehennin, valkaisuaine, tahrannoistoina.
- Lokero **A*** Nestemäisen pesuaineen annosteluun.

*mallista riippuen

Huomautuksia

- Noudata aina valmistajan ohjeita, kun annostelet pesu-, puhdistus-, huuhtelu- ja tahrannoistoina.
- Ohenna paksu tekstiilien huuhtelu- ja hoitoaine vedellä. Näin estät tukkeumat.
- Ole varovainen, kun avaat pesuainekotelon laitteen käydessä.

Annostelija A* nestemäiselle pesuaineelle

*mallista riippuen

Aseta nestemäisen pesuaineen annostelija A paikalleen oikean pesuainemäärän annostelemiseksi:

1. Vedä pesuainekotelo auki. Paina sisäosa alas ja ota kotelo kokonaan pois paikaltaan.

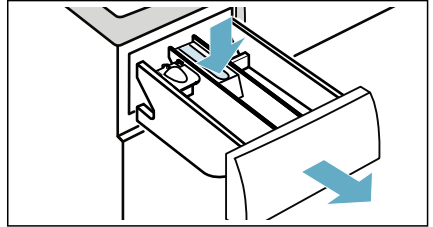

2. Siirrä annostelijaa eteenpäin, taivuta sitä alaspäin ja lukitse paikalleen.

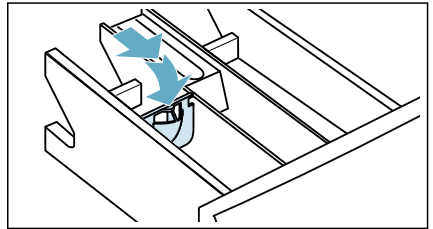

3. Asenna kotelo takaisin paikalleen.

Huomautus: Älä käytä annostelijaa geelimäiseen pesuaineeseen tai pesupulveriin tai ohjelmiin, joissa on esikäsittely- tai jos olet valinnut ajastinajan.

Malleissa, joissa ei ole nestemäisen pesuaineen lokeroa, laita nestemäinen pesuaine sopivaan annostelijaan ja laita se rumpuun.

Ohjelman käynnistäminen



Paina ja pidä painettuna  (**Käynnistä/lisää**) -painiketta 1–2 sekunnin ajan. Ohjelma käynnistyy ja koneen luukku lukkiutuu.



Päättymisaika näkyy näyttöpaneelissa ja sen kuluminen on näkyvissä ohjelman käynnistymiseen saakka. Kun ohjelma on käynnistynyt, näytössä näkyy ohjelman kesto. Ohjelman edistymisen symboleiden valot syttyvät.

Lapsilukko

Voit lukita koneen, jotta tekemiäsi asetuksia ei voi muuttaa epähuomiossa. Aktivoi sitä varten lapsilukko.



Lapsilukon aktivointi:

Kun ohjelma on käynnistynyt, kosketa ja pidä painettuna  (**varioSpeed**) ja  (**Valmistui / Kuiva aika**) -painikkeita 3 sekunnin ajan. Symbolin  valo syttyy näyttöpaneelissa.

-  syttyy: lapsilukko on aktivoitu.
-  vilkkuu: jos ohjelmaa ja ohjelman asetuksia säädetään lapsilukon ollessa aktivoituna.

Huomautus: Kun ohjelma päättyy, *End* tulee näyttöön. Luukun lukitus on avattu.  jää näyttöön muistuttamaan, että lapsilukko on otettava pois toiminnasta.

Lapsilukon poistaminen toiminnasta:



Kosketa ja pidä painettuna  (**varioSpeed**) ja  (**Valmistui / Kuiva aika**) -painikkeita, kunnes symboli  katoaa.

Pyykin lisääminen/ poistaminen

Ohjelman (vain pesu) käynnistymisen jälkeen voit tarvittaessa lisätä ja poistaa pyykkiä.

Kosketa  (**Käynnistä/lisää**) -painiketta. Pesukone tarkistaa, voidaanko täyttömäärää muuttaa.

Jos näyttöpaneelissa tapahtuu seuraavaa:

- Symboli  katoaa, täyttömäärän muuttaminen on mahdollista.
- Symbolin  valo syttyy, täyttömäärän muuttaminen ei ole mahdollista.



Voit jatkaa ohjelmaa koskettamalla  (**Käynnistä/lisää**) -painiketta. Ohjelma jatkuu automaattisesti.

Huomautuksia

- Älä jätä luukkuja liian pitkäksi aikaa auki, kun lisäät pyykkiä, koska pyykistä voi valua ulos vettä.
- Pesukoneen luukku pysyy turvallisuussyistä lukittuna, kun veden määrä tai lämpötila on korkea tai kun rumpu pyörii, eikä pyykin lisääminen tänä aikana ole mahdollista.

Ohjelman vaihtaminen

Jos olet käynnistänyt vahingossa väärän ohjelman, voit vaihtaa ohjelmaa seuraavasti:

1. Kosketa  (**Käynnistä/lisää**) -painiketta.
2. Valitse toinen ohjelma.
3. Kosketa  (**Käynnistä/lisää**) -painiketta uudelleen. Uusi ohjelma käynnistyy alusta.

Huomautus: Jos kuivaus on aktivoituna ja painetaan  (**Käynnistä/lisää**) -painiketta, kun *H₀t* (**kuuma**) on näytössä, odota, kunnes kone on jäädyttänyt pyykin ja *H₀t* (**kuuma**) katoaa ja valitse sitten toinen ohjelma.

Ohjelman keskeytys

Ohjelmat, joissa pestään korkeissa lämpötiloissa:

1. Kosketa ▷ (Käynnistä/lisää) -painiketta.
2. Pyykin jäädyttäminen: valitse **Huuhtelu**.
3. Kosketa ▷ (Käynnistä/lisää) -painiketta.

Ohjelmat, joissa pestään alhaisissa lämpötiloissa:

1. Kosketa ▷ (Käynnistä/lisää) -painiketta.
2. Valitse **Linkous/Veden poisto**.
3. Kosketa ▷ (Käynnistä/lisää) -painiketta.

Ohjelmat, joissa on meneillään kuivaus:

1. Kosketa ▷ (Käynnistä/lisää) -painiketta.
2. Jos **Hot (kuuma)** on näyttöpaneelissa, odota, että kone on jäädyttänyt pyykin ja **Hot (kuuma)** katoaa.

Ohjelma päättyminen

End (loppu) syttyy näytössä ja ► ja ☺ -painikkeiden valot ovat pois päältä.

Jos olet valinnut ☺, vesi ainoastaan tyhjennetään huuhtelun jälkeen, ei linkousta.

Huomautuksia

- Jos sana **Hot (kuuma)** vilkkuu näytössä ennen kuin kuivausvaihe päättyy, rumpun lämpötila on korkea. Rumpun jäädytysohjelma on käynnissä, kunnes lämpötila rummussa on laskenut.

- Jos et ota pyykkejä koneesta 15 minuutin kuluessa kuivauksen päättymisestä, rypistymisenestotoiminto käynnistyy pyykin rypistymisen estämiseksi. Tämä kestää noin 30 minuuttia. **0:00**, **ERP**, **to** ja **End** näkyvät vuorotellen näytössä ja ☺-symboli tulee näyttöön tilasymbolina. Voit koskettaa mitä tahansa painiketta kosketusnäytössä, kun haluat lopettaa tämän toiminnon, jolloin luukku aukeaa ja pyykit voidaan ottaa ulos.

Pyykin poistaminen/laitteen kytkeminen pois päältä

1. Aseta ohjelmavalitsin kohtaan **o (Pois päältä)**.
2. Avaa luukku ja ota pyykit ulos.
3. Sulje vesihana. **Huomautus:** Ei tarpeen Aqua-Stop-malleissa.

Huomautuksia

- Älä jätä rumpuun pyykkiä. Rumpuun jäänyt pyykki saattaa seuraavassa pesussa kutistua tai värjätä muuta pyykkiä.
- Poista kaikki vieraat esineet rummusta ja kumitiivisteestä – ruostumisvaara.
- Pyyhi kumitiiviste kuivaksi.

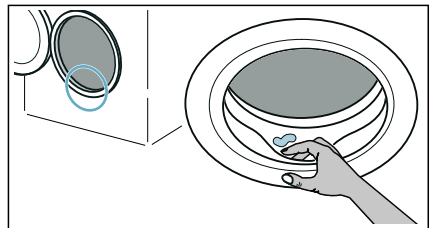

- Jätä luukku ja pesuainelokero auki, jotta kaikki jäännösvesi pääsee haihtumaan.
- Odota aina, kunnes ohjelma on päättynyt, sillä kone voi olla vielä lukittu. Kytke kone sitten pois päältä ja odota lukituksen avautumista.



Laitteen asetukset

Voit muuttaa seuraavia asetuksia:

- Päätymistä ilmaisevan signaalin äänenvoimakkuus.
- Painiketta painettaessa kuuluvan signaalin äänenvoimakkuus.
- Rummun puhdistuksen tietosignaalin kytkeminen päälle / pois päältä.

Näiden asetusten muuttamista varten on aktivoitava asetustila.

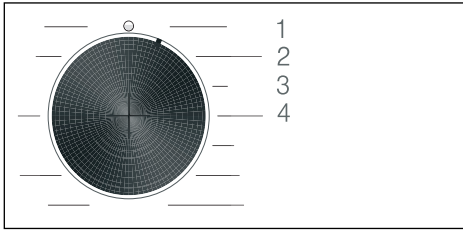

1/2/3/4... Ohjelmavalitsimen asento

Asetustilan aktivointi:

1. Aseta ohjelmavalitsin kohtaan 1. Kone kytkeytyy päälle.
2. Kosketa ja pidä painettuna **(Linkous)** -painiketta ja kierrä samalla ohjelmavalitsin myötäpäivään kohtaan 2. Päästä irti **(Linkous)** -painikkeesta.

Asetustila on aktivoitu ja esiasetus ilmestyy näyttöpaneeliin.

Äänenvoimakkuuden ja rummun puhdistustietojen muuttaminen

Käytä **(Valmistui / Kuiva aika)** -painiketta, kun haluat muuttaa seuraavia asetuksia vastaavissa ohjelmavalitsimen asennoissa:

- 2. Päätymistä ilmaisevan signaalin äänenvoimakkuus.

- 3. Painiketta painettaessa kuuluvan signaalin äänenvoimakkuus.



- 0 = pois päältä,
- 1 = hiljainen,
- 2 = keskisuuri,
- 3 = voimakas,
- 4 = erittäin voimakas

- 4. Rummun puhdistuksen tietosignaalin kytkeminen päälle / pois päältä.

ON päälle
OFF pois päältä

Poistuminen asetustilasta

Voit nyt päättää toiminnon ja asettaa ohjelmavalitsimen **o (Pois päältä)** -asentoon. Asetukset ovat tallentuneet muistiin.



Tunnistimet

Epätasapainon tunnistusjärjestelmä

Epätasapainon tunnistus korjaa automaattisesti rummun sisälle epätasaisesti jakautuneen pyykin käynnistämällä linkouksen monta kertaa.

Jos pyykki ei näiden yritysten aikana jakaudu tasaisesti rumpuun, linkousnopeus laskee turvallisuussyistä tai linkous ei käynnisty.

Huomautus: Laita rumpuun aina yhdessä pieniä ja suuria vaatekappaleita.



Puhdistus ja huolto

Varoitus

Hengenvaara!

Jännitteisten komponenttien koskettaminen aiheuttaa sähköiskuvaaran.

Käännä ohjelmavalitsin kohtaan **o (Pois päältä)**. Irrota sähköjohto pistorasiasta.

Huomio!

Räjähdyksvaara ja tulipalon vaara!

Liuottimia sisältävistä puhdistusaineista, esim. puhdistusliuottimesta, voi syntyä myrkyllisiä höyryjä.

Älä käytä liuottimia sisältäviä puhdistusaineita.

Huomio!

Kone voi vioittua!

Liuottimia sisältävät puhdistusaineet, esim. puhdistusliuotin, voivat vaurioittaa koneen pintaa ja komponentteja.

Älä käytä liuottimia sisältäviä puhdistusaineita.

Koneen runko/ohjauspaneeli

- Poista pesu- ja puhdistusainejäämät välittömästi.
- Pyyhi pehmeällä, kostealla liinalla.
- Älä käytä karkeita liinoja, sieniä tai puhdistusaineita (ruostumattoman teräksen puhdistusaineita).
- Älä puhdista laitetta painepesurilla.

Rumpu

Varoitus

Loukkaantumiskaava/esine- ja laitevauriot!

Jatkuva pesu matalassa lämpötilassa ja laitteen puutteellinen tuuletus voivat vaurioittaa rumpua ja aiheuttaa loukkaantumisia.

Käynnistä säännöllisesti rumpun puhdistusohjelma tai pese vähintään 60 °C lämpötilassa.

Anna laitteen kuivua jokaisen käytön jälkeen luukku ja pesuainekotelo avoimena.

Käytä klooritonta puhdistusainetta, älä käytä teräsvillaa.

Käytä epämiellyttävän hajun poistamiseen pesukoneesta tai rumpun puhdistamiseen ohjelmaa **Puuvilla 90 °C** ilman pyykkiä.

Kalkinpoisto

Kun annostelet pyykinpesuaineen oikein, ei kalkinpoisto yleensä ole tarpeen. Jos kalkki on poistettava, noudata kalkinpoistoaineen valmistajan ohjeita. Sopivia kalkinpoistoaineita voit tilata verkkosivuiltamme tai huoltopalvelusta.

Pesuainelokeron tyhjentäminen, pesuainelokeron ja sen rungon puhdistaminen

Jos laitteeseen on jäänyt pesuaine- tai huuhteluainejäämiä:

1. Vedä pesuainekotelo auki. Paina sisäosa alas ja ota kotelo kokonaan pois paikaltaan.

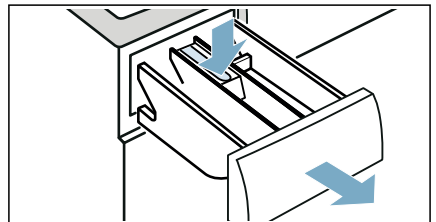

fi Puhdistus ja huolto

2. Sisäosan irrottaminen: työnnä sisäosaa sormilla ylöspäin alhaalta käsin.

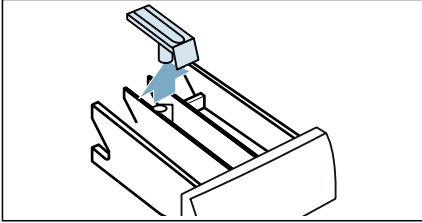

3. Puhdista pesuainelokero ja sisäosa vedellä ja harjalla ja kuivaa ne. Puhdista myös kotelon sisäosa.

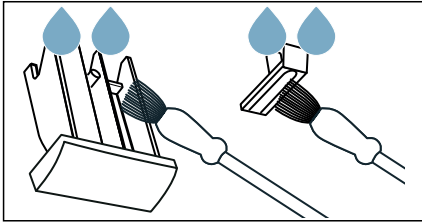

4. Laita sisäosa paikalleen ja lukitse se (työnnä sylinteri ohjaintapin päälle).

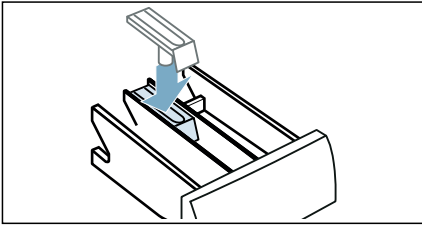

5. Työnnä pesuainekotelo paikalleen.

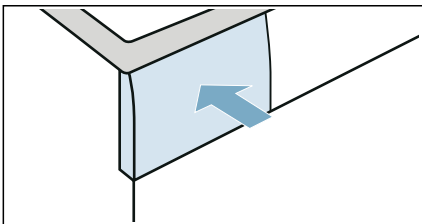

Huomautus: Jätä pesuainekotelo auki, jotta jäännösvesi pääsee haihtumaan.

Poistovesipumppu tukossa

Huomautus: Sulje vesihana estääksesi veden tulon jatkumisen ja varmista, että vesi poistuu pumpun kautta.

Varoitus

Palovamman vaara!

Kun peset pyykkiä korkeassa lämpötilassa, vesi kuumenee hyvin kuumaksi. Jos joudut kosketuksiin kuuman veden kanssa, voit saada palovammoja.

Anna veden jäähtyä ensin.

1. Käännä ohjelmavalitsin kohtaan o (**Pois päältä**). Irrota sähköjohto pistorasiasta.
2. Avaa huoltoluukku.

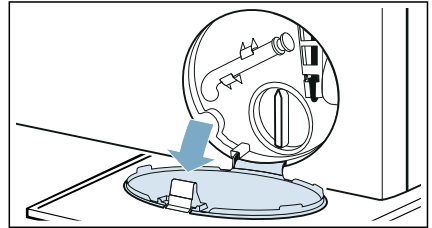

3. Poista vedenpoistoletku pidikkeestä. Poista tiivistekansi ja kaada vesi sopivaan astiaan. Aseta tiivistekansi takaisin paikalleen ja vedenpoistoletku takaisin pidikkeeseen.

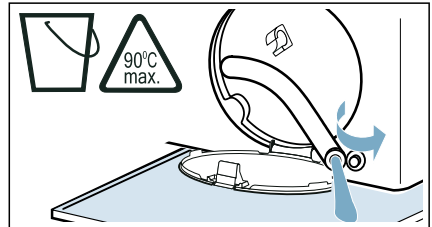

4. Avaa pumpun kansi varovasti; jäännösvettä voi valua ulos. Puhdista sisäosa, pumpun kannen kierre ja pumpun kotelo. Poistopumpun siipipyörän pitää päästä pyörimään.

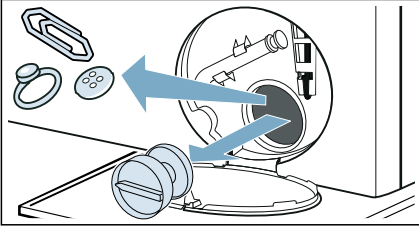

5. Aseta pumpun kansi takaisin paikalleen ja kierrä se kiinni. Kahvan pitää olla pystyasennossa.

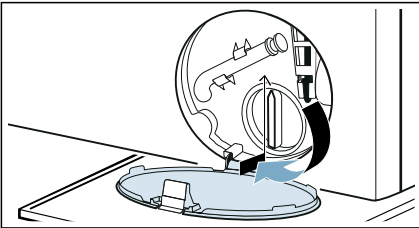

6. Sulje huoltoluukku.

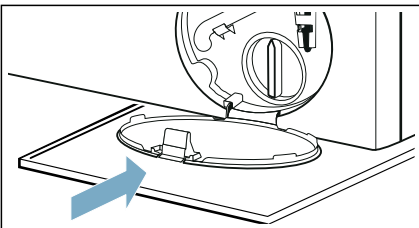

Huomautus: Estääksesi käyttämättömän pesuaineen joutumisen viemäriin seuraavan pesukerran yhteydessä: kaada lokeroon Lokero II litra vettä ja käynnistä **Veden poisto-**ohjelma.

Hajulukkaan kytkettävä poistovesiletku on tukossa

1. Käännä ohjelmavalitsin kohtaan **o (Pois päältä)**. Irrota sähköjohto pistorasiasta.
2. Irrota letkunkiristin. Irrota vedenpoistoletku varovasti; jäännösvettä voi valua ulos.
3. Puhdista vedenpoistoletku ja viemäriputken liitântäkkäppäle.

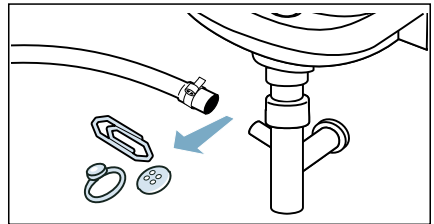

4. Kiinnitä vedenpoistoletku takaisin paikalleen ja varmista liitântä käyttämällä letkunkiristintä.

Tulovesiletkussa oleva suodatin tukossa

Poista vedenpaine tulovesiletkusta:

1. Sulje vesihana.
2. Valitse **Puuvilla** -ohjelma (aktivoi **≡** **(varioSpeed)** -asetus).
Huomautus: Jos kone on varustettu älykkäällä annostelujärjestelmällä*, sinun on poistettava toiminnasta myös älykäs annostelujärjestelmä.
3. Paina **▷** **(Käynnistä/lisää)** -painiketta. Anna ohjelman olla käynnissä noin 40 sekuntia.
4. Käännä ohjelmavalitsin kohtaan **o (Pois päältä)**.
5. Irrota sähköjohto pistorasiasta.

* Mallista riippuen

Puhdista suodattimet:

1. Irrota letku koneen takaa.

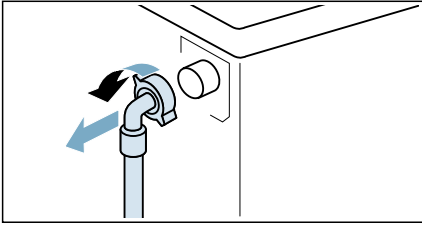

2. Käytä pihtejä apuna suodattimen poistamiseen.

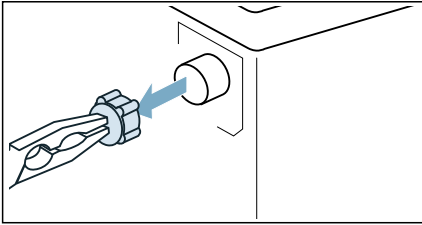

3. Puhdista suodatin pienellä harjalla.

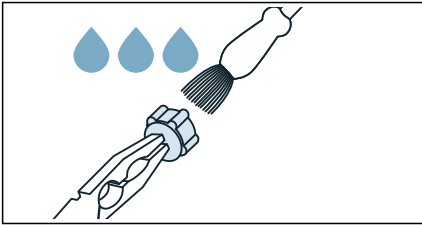

4. Liitä letku ja varmista tiiviys.

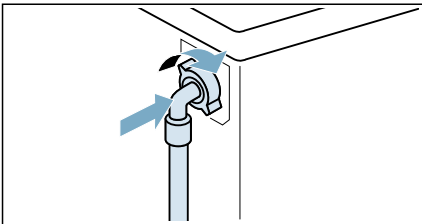

? Häiriöt ja niiden korjaaminen

Hätäaukaisu

Esimerkiksi sähkökatkon yhteydessä tai virransyötön katketessa

Ohjelma jatkuu, kun virransyöttö toimii jälleen.

Jos pyykit on kuitenkin otettava pois koneesta, pesukoneen luukun saa avattua seuraavasti:

⚠ Varoitus

Palovamman vaara!

Kun peset pyykkiä korkeassa lämpötilassa, altistut palovammojen vaaralle, jos joudut kosketuksiin kuuman veden ja pyykin kanssa. Jos mahdollista, anna pyykin ensin jäähtyä.

⚠ Varoitus

Loukkaantumisvaara!

Käden laittaminen pyörivään rumpuun voi aiheuttaa loukkaantumisia.

Älä laita kättäsi pyörivään rumpuun. Odota, kunnes rumpu on lakannut pyörimästä.

Huomio!

Vesivahinko!

Vuotava vesi voi aiheuttaa vesivahingon.

Älä avaa pyykinpesukoneen luukkuja, jos luukun lasin läpi näkyy vettä.

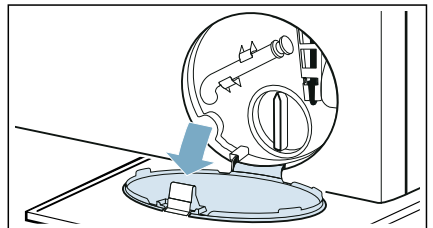

1. Käännä ohjelmavalitsin kohtaan **o (Pois päältä)**. Irrota sähköjohto pistorasiasta.
2. Avaa huoltoluukku.

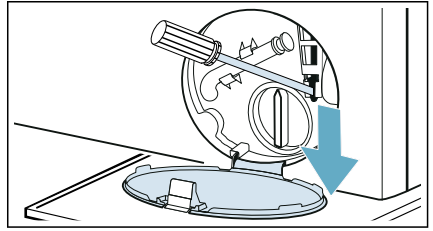

3. Tyhjennä vesi. → *Sivu 44*
4. Vedä hätäaukaisinta alaspäin työkalulla ja vapauta se. Luukun voi nyt avata.



Näyttöruidun tiedot

Näyttö	Syy/aputoimenpide
	<ul style="list-style-type: none"> ■ Vilkkuu nopeasti + signaali: Luukku avattiin ja vesi oli liian korkealla. Sulje luukku, jatka ohjelmaa  (Käynnistä/lisää) -painikkeella tai valitse Veden poisto. ■ Vilkkuu hitaasti: Luukun lukituksen lämpötila on liian korkea, jotta luukku voitaisiin avata. Odota noin 30 sekuntia, kunnes luukun lukituksen lämpötila laskee.
Hot (kuuma)	Rummun lämpötila on liian korkea. Odota, että kone jäähdyttää pyykkejä, kunnes Hot (kuuma) katoaa näyttöpaneelistä, jolloin luukun voi avata.
	<ul style="list-style-type: none"> ■ Vilkkuu (ei vettä): Onko vesihana auki? Onko tulovesiletkussa oleva suodatin tukossa? → "<i>Tulovesiletkussa oleva suodatin tukossa</i>" sivulla 45 Onko tulovesiletku taittunut tai puristuksissa? ■ Syttyy (veden paine matala): Vain tiedoksi. Tämä ei vaikuta ohjelman edistymiseen. Ohjelman kesto pitenee.
 syttyy	Lapsilukko on aktivoitu – poista se toiminnasta.
Symboli  vilkkuu	Käynnistä Puuvilla 90°C -ohjelma puhdistaksesi ja huoltaaksesi rummun ja sen ulkopuolisen altaan. Huomautuksia <ul style="list-style-type: none"> ■ Käynnistä ohjelma ilman pyykkiä. ■ Käytä pesupulveria tai valkaisuainetta sisältävää pesuainetta. Estä vaahdon muodostuminen käyttämällä vain puolet pesuaineen valmistajan suosittelemasta pesuainemäärästä. Älä käytä villalle tai hienopesuun tarkoitettuja pesuaineita. ■ Rummun puhdistuksen tietosignaalin kytkeminen päälle / pois päältä. → <i>Sivu 42</i>

fi Häiriöt ja niiden korjaaminen

Näyttö	Syy/aputoimenpide
E:36 ja -10 vuorotellen	<ul style="list-style-type: none">■ Viemäriputki tai vedenpoistoletku on tukossa. Puhdista viemäriputki ja vedenpoistoletku.■ Viemäriputki tai vedenpoistoletku on jäänyt väliin tai on jumissa. Varmista, että viemäriputki ja vedenpoistoletku eivät ole taittuneet tai ole puristuksissa.■ Poistovesipumppu on tukossa. → "Poistovesipumppu tukossa" sivulla 44■ Vedenpoistoletku viemäriputkessa on tukossa. → "Hajulukkuon kytkettävä poistovesiletku on tukossa" sivulla 45■ Vedenpoistoletku on liitetty liian korkealle. Asenna vedenpoistoletku enintään yhden metrin korkeuteen. → Sivu 17
E:35 ja -10 vuorotellen, (koskee erikoismalleja)	Koneen pohjalla on vettä, kone vuotaa. Sulje vesihana. Ota yhteyttä huoltopalveluun.
H:95 ja End vuorotellen, kun ohjelma on päättynyt	Kuivausvaiheessa ei tunnistettu vettä, kuivaustulos voi olla heikko. → "Tulovesiletkussa oleva suodatin tukossa" sivulla 45
H:32 ja End vuorotellen, kun ohjelma on päättynyt	Epätasapainon tunnistusjärjestelmä on keskeyttänyt linkouksen, koska pyykki on jakautunut epätasaisesti. Laita rumpuun tasaisesti sekä pieniä että suurikokoisia tekstiilejä.
Muut näytöt	Käännä ohjelmavalitsin kohtaan o (Pois päältä) , odota viisi sekuntia ja kytke se sitten takaisin päälle. Jos näyttö ilmestyy uudelleen, ota yhteyttä asiakaspalveluun.

Häiriöt ja niiden korjaaminen.

Viat	Syy/aputoimenpide
Koneesta vuotaa vettä.	<ul style="list-style-type: none">■ Liitä vedenpoistoletku oikein tai vaihda se.■ Tiivistä tulovesiletkun kierrelähtäntä.
Luukkaa ei saa avattua.	<ul style="list-style-type: none">■ ---- (ei linkousta = ei lopputyhjennystä) on aktivoituna (mallista riippuen). Jatka ohjelmaa valitsemalla Linkous/Veden poisto ja painamalla ▷ ☐☐☐ (Käynnistä/lisää).■ Luukkaa ei voi avata, koska rummun lämpötila on liian korkea.■ Turvatoiminto on aktivoitunut. Pysäytetäänkö ohjelma?■ Rummussa on liian paljon vettä.■ Saako luukun avattua vain hätäaukaisun avulla? → "Hätäaukaisu" sivulla 46

Viat	Syy/aputoimenpide
Koneeseen ei tule vettä. Pesuaineen jakelu ei toimi.	<ul style="list-style-type: none"> ■ Eikö ohjelma käynnisty? ■ Onko vesihana auki? ■ Voiko tulovesiletkussa oleva suodatin olla tukossa? → "Tulovesiletkussa oleva suodatin tukossa" sivulla 45 Huomautus: Jos on asennettu lisävedensuodatin (mallista riippuen), tarkista, onko siinä epäpuhtauksia ja puhdista tarvittaessa → vedensuodattimen erillinen asennus- ja puhdistusohje. ■ Onko tulovesiletku taittunut tai puristuksissa?
Ohjelma ei käynnisty.	<ul style="list-style-type: none"> ■ Oletko koskettanut ▷ (Käynnistä/lisää) -painiketta tai valinnut ☺ (Valmistui / Kuiva aika)? ■ Onko luukku kiinni? ■ Onko lapsilukko aktivoitu? Poista lapsilukko toiminnasta. ■ Onko esittelytila aktivoitu? Jos näytössä näkyy SHO 5 sekunnin ajan sen jälkeen, kun olet kytkenyt koneen päälle tai pois päältä, kone on esittelytilassa. Odota, kunnes näytön viesti SHO katoaa. Kosketa ▷ (Käynnistä/lisää) -painiketta ja pidä painettuna vähintään 5 sekunnin ajan. OFF ilmestyy näyttöpaneeliin. Käännä ohjelmavalitsin kohtaan O (Pois päältä). Esittelytila on nyt kytketty pois päältä. Voit käyttää konetta nyt tavalliseen tapaan.
Ohjelma on käynnistynyt ja rumpu pyörii, mutta rumpu ei täyty vedellä.	Tämä ei ole vika – Muutamat ohjelmat tunnistavat ja punnitsevat pyykin määrän sen jälkeen, kun ohjelma on käynnistetty ja laskevat veden optimaalisen määrän pesua varten. Rumpu alkaa sen jälkeen täyttyä vedellä.
Vesi ei poistu koneesta.	<ul style="list-style-type: none"> ■ Viemäriputki tai vedenpoistoletku on tukossa. Puhdista viemäriputki ja vedenpoistoletku. ■ Viemäriputki tai vedenpoistoletku on jäänyt väliin tai on jumissa. Varmista, että viemäriputki ja vedenpoistoletku eivät ole taituneet tai ole puristuksissa. ■ Onko poistovesipumppu tukossa? → "Poistovesipumppu tukossa" sivulla 44 ■ Onko vedenpoistoletku viemäriputkessa tukossa? → "Hajulukoon kytkettävä poistovesiletku on tukossa" sivulla 45 ■ — — — (ei linkousta = ei lopputyhjennystä) on aktivoituna (mallista riippuen). Jatka ohjelmaa valitsemalla Linkous/Veden poisto ja painamalla ▷ (Käynnistä/lisää). ■ Vedenpoistoletku on liitetty liian korkealle. Asenna vedenpoistoletku enintään yhden metrin korkeuteen. → Sivu 17
Rummussa ei näy vettä.	Tämä ei ole vika – vesi on näkyvän alueen alapuolella.
Väärää pesuainetta/huuhteluainetta on kaadettu lokeroon/lokeroihin.	Tyhjennä lokerot, puhdista ne ja täytä niihin oikeaa ainetta. → "Pesuainelokeron tyhjentäminen, pesuainelokeron ja sen rungon puhdistaminen" sivulla 43
Pesuaine/huuhteluaine on jähmettynyt lokeroihin.	Tyhjennä lokerot, puhdista ne ja täytä niihin oikeaa ainetta.

Viat	Syy/aputoimenpide
Vaahtoa vuotaa pesuainelokerosta.	Käytitkö liian paljon pesuainetta? Sekoita 1 ruokalusikallinen huuhteluainetta ½ litraan vettä ja kaada se lokeroon II. (Ei ulkoilu- ja urheiluväätteille tai untuvatäyhteisille tekstiileille!) Vähennä pesuainemäärää seuraavan pyykinpesun yhteydessä. Käytä yleisesti saatavana olevia matalavaahtoisia pesu- ja huuhteluaineita, jotka sopivat käytettäväksi pyykinpesukoneessa.
Toistuva, liian runsas vaahtoaminen.	Käytitkö liian paljon pesuainetta? Käytä seuraavalla pesukerralla vähemmän pesuainetta, kun pyykkimäärä on sama.
Pesuainetta/huuhteluainetta tippuu ulos tiivisteestä ja kerääntyy luukkuun tai tiivisteen taitteeseen.	Lokeroissa on liian paljon pesuainetta/huuhteluainetta. Älä täytä lokeroita max. -merkintää enemmän.
Linkoustulos ei ole riittävän hyvä. Pyykki märkää / liian kostea.	<ul style="list-style-type: none"> ■ Tämä ei ole vika – epätasapainon tunnistusjärjestelmä on keskeyttänyt linkouksen, koska pyykki on jakautunut epätasaisesti. Laita rumpuun tasaisesti sekä pieniä että suurikokoisia tekstiilejä. ■ Onko  (Rypistymisesto)-ohjelman lisäasetus valittu (mallista riippuen)? ■ Onko Hiljainen pesu-ohjelman lisäasetus tai ohjelma Yöohjelma valittu (mallista riippuen)? ■ Onko valittu nopeus liian pieni?
Linkous käynnistyy useita kertoja.	Tämä ei ole vika – epätasapainon tunnistusjärjestelmä korjaa epätasapainoa.
Ohjelma kestää tavallista kauemmin.	<ul style="list-style-type: none"> ■ Tämä ei ole vika – epätasapainon tunnistusjärjestelmä korjaa epätasapainoa siirtämällä pyykkiä toistuvasti. ■ Tämä ei ole vika – vaahdontunnistusjärjestelmä on aktivoitu – on käynnistetty huuhtelu.
Ohjelman pituus muuttuu pesu-/kuivausvaiheen aikana.	Tämä ei ole vika – ohjelmajakso on optimoitu tietyille pesu-/kuivausprosessille. Tämä saattaa muuttaa ohjauspaneelissa näkyvää ohjelman pituutta.
Hajut, koneeseen ilmestyvät tahrat.	Käynnistä Puuvilla 90°C -ohjelma ilman pyykkiä. Käytä pesupulveria tai valkaisuainetta sisältävää pesuainetta. Huomautus: Estä vaahdon muodostuminen käyttämällä vain puolet pesuaineen valmistajan suosittelemasta pesuainemäärästä. Älä käytä villalle tai hienopyykkille tarkoitettuja pesuaineita.
Kone on äänekäs, tärisee ja ”liikkuu” linkouksen aikana.	<ul style="list-style-type: none"> ■ Onko kone asennettu suoraan? → ”Asennon säätäminen” sivulla 19 ■ Onko koneen jalat kiinnitetty kunnolla? Varmista koneen jalkojen kiinnitys. ■ Onko kuljetustuet poistettu? → ”Kuljetustukien poistaminen” sivulla 15
Näyttöpaneelin merkki- lot eivät toimi koneen ollessa käynnissä.	<ul style="list-style-type: none"> ■ Onko ollut sähkökatkoja? ■ Ovatko sulakkeet palaneet? Palauta/vaihda sulakkeet. ■ Jos vika ilmenee toistuvasti, ota yhteyttä huoltopalveluun.

Viat	Syy/aputoimenpide
Pyykissä on pesuainejäämiä.	<ul style="list-style-type: none"> ■ Eräät fosfaatittomat pesuaineet sisältävät veteen liukenemattomia jäämiä. ■ Valitse Huuhtelu tai harjaa pyykki pesun jälkeen.
Linkous kuivauksen aikana.	Tämä on uusi prosessi, jota kutsutaan lämpölinkoukseksi. Sen tarkoituksena on pienentää energiankulutusta kuivauksen aikana. Linkous on osa prosessia, odota, kunnes ohjelma päättyy.
Pyykissä on nöyhtää.	Käynnistä Puuvilla ❄ -ohjelma (kylmä) ilman pyykkiä ja pesuainetta poistaaksesi nöyhdän, joka on kertynyt rumpun sisään edellisen kuivauksen aikana.
Veden sisääntulon ääni kuivausvaiheen aikana.	Kuivaava pyykinpesukone käyttää kondensoivaa kuivausta, vettä tarvitaan jatkuvasti pyykin kuivaamiseen. Tästä syystä vesihanana on oltava koko ajan auki, kunnes kuivausvaihe on loppunut.
Kuivauksen kesto piteenee.	<ul style="list-style-type: none"> ■ Käynnistä Puuvilla ❄ -ohjelma (kylmä) poistaaksesi nöyhdän, joka on kertynyt pesukoneen rumpuun kuivausvaiheen aikana. ■ Jos ympäristön lämpötila on yli 30 °C, kuivausaika voi pidentyä. ■ Huoneen riittämätön ilmanvaihto voi pidentää kuivausaika. Tuuleta huonetta.
Kuivausohjelma ei käynnistynyt.	<ul style="list-style-type: none"> ■ Eikö kuivauksen ohjelman lisäasetusta ole valittu? ■ Onko luukku kunnolla kiinni?
Rypistyminen.	<ul style="list-style-type: none"> ■ Tekstiilit rypistyvät, jos olet ylittänyt suurimman sallitun täyttömäärän tai valinnut tekstiilityypille väärän ohjelman. Kaikki tarvittavat tiedot löytyvät ohjelmataulukosta. ■ Poista vaatteet koneesta heti kuivauksen jälkeen; rumpuun jätetyt vaatteet saattavat rypistyä.

Viat	Syy/aputoimenpide
Kuivaustulos ei ole riittävän hyvä (pyykki ei ole riittävän kuivaa).	<ul style="list-style-type: none">■ Lämmin pyykki tuntuu ohjelman päätyttyä kosteammalta kuin se todella on. Levitä pyykki siten, että kuumuus pääsee haihtumaan.■ Kuivaavan pyykinpesukoneen sijoituspaikan lämpötila on liian korkea (yli 30 °C) tai huoneen ilmanvaihto on huono.■ Pyykkiä ei ole lingottu riittävän hyvin ennen kuivausta. Aseta kullekin pesuohjelmalle aina suurin valittavissa oleva linkousnopeus.■ Kuivaavan pyykinpesukoneen täyttömäärä on liian suuri: noudata ohjelma- taulukossa ja täyttömäärän näytössä olevia maksimitäyttömäärän suosituksia. Älä ylitä kuivaavan pyykinpesukoneen täyttömäärää, sillä kuivauksen maksimitäyttömäärä on pienempi kuin pesun maksimitäyttömäärä. Tyhjennä kuivaava pyykinpesukone sen jälkeen, kun olet pessyt maksimimäärän pyykkiä, ja jaa pyykki kahteen kuivaustäyttöön.■ Syöttöjännite on liian matala (alle 200 V) – varmista sopiva virtalähde.■ Vedenpaine on liian matala. Veden kondensoitumisperiaatteen mukaan alhainen vedenpaine aiheuttaa sen, että haihtuva höyry ei lauhdu oikein eikä kokonaan.■ Vesihana on suljettu kuivauksen aikana. Koska koneessa on kondensoiva kuivaus, vesihanan pitää olla auki koko kuivauksen ajan, muuten kuivausohjelma ei toimi asianmukaisesti.■ Paksut monikerrosiset tekstiilit tai tekstiilit, joissa on paksu täyte, kuivuvat pinnalta helpommin kuin sisäpuolelta. Tämä tasausprosessi saattaa kestää kauemmin.

Jos et saa poistettua häiriötä itse (käännettyäsi ohjelmavalitsimen asentoon **o (Pois päältä)**) ja takaisin päälle) tai tarvitaan korjaaja:

- Käännä ohjelmavalitsin kohtaan **o (Pois päältä)**. Irrota sähköjohto pistorasiasta.
- Sulje vesihana ja ota yhteyttä huoltopalveluun.



Huoltopalvelu

Ota yhteyttä huoltopalveluun, jos sinulla on käyttöön liittyviä kysymyksiä, jos et pysty korjaamaan koneeseen tulevia vikoja itse tai jos kone on korjattava.

Voit ratkaista useita ongelmia itse katsomalla neuvoja tässä käyttöohjeessa tai verkkosivuillemme mainituista vianetsintätiedoista. Ota muussa tapauksessa yhteyttä huoltopalveluumme.

Löydämme aina sopivan ratkaisun ja yritämme välttää huoltoteknikon turhia käyntejä.

Takuutapauksissa huolehdimme siitä, että koulutetut huoltoteknikot korjaavat koneen käyttämällä alkuperäisiä varaosia myös valmistajan takuun mentyä umpeen.

Turvallisuussyistä koneen saa korjata vain koulutettu ammattihenkilöstö. Takuu raukeaa, jos joku muu kuin tehtävään valtuuttamamme henkilö on tehnyt korjauksia tai muutoksia koneeseen tai jos valmistamiimme koneisiin on asennettu varaosia, lisäosia tai lisävarusteosia, jotka eivät olleet alkuperäisiä osia ja johtivat sitten vikaan.

Ekosuunnitteluasetuksen mukaisia toiminnan kannalta tärkeitä alkuperäisiä varaosia on saatavilla huoltopalvelusta vähintään 10 vuoden ajan koneen markkinoille tulemisesta Euroopan talousalueella.

Huomautus: Valmistajan takuuehtojen puitteissa huoltopalvelun käyttö on maksutonta.

Lisätietoja käyttömaan takuuajasta ja takuuehdoista on saatavilla huoltopalvelusta, jälleenmyyjältä tai verkkosivustoltamme.

Jos otat yhteyttä huoltopalveluun, tarvitset tuotteen mallinumeron (E-Nr.) ja sarjanumeron (FD).

Huoltopalvelun yhteystiedot löytyvät liitteenä olevasta huoltopalveluhakemistosta tai verkkosivustoltamme.

Mallinnumero (E-Nr.) ja sarjanumero (FD)

Tuotteen mallinnumero (E-Nr.) ja sarjanumero (FD) löytyvät koneen arvokilvestä.

Mallista riippuen arvokilpi voi olla seuraavissa kohdissa:

- Luukun sisäpuolella.
- Huoltoluukun sisäpuolella.
- Koneen takana.

Merkitse koneen tiedot ja huoltopalvelun numero muistiin, jotta löydät ne tarvittaessa nopeasti.

Mallikohtaisia lisätietoja löytyy netistä osoitteessa

<https://eprel.ec.europa.eu/> *

Tämä verkko-osoite on linkitetty suoraan EU EPREL -tuotetietokantaan. Verkkosoitetta ei painoajankohtana vielä ollut julkaistu. Noudata mallien hakuun liittyviä ohjeita. Mallitunniste koostuu arvokilpeen merkityssä tuotenumerossa (E-Nr.) olevaa vinoviivaa edeltävistä merkeistä. Mallitunniste löytyy myös EU-energiamerkinän ensimmäiseltä riviltä.

Luota valmistajan osaamiseen. Ota meihin yhteyttä. Siten varmistat, että korjauksen tekee koulutettu huoltoteknikko, joka käyttää alkuperäisiä varaosia.

* Koskee ainoastaan Euroopan talousalueella sijaitsevia maita.



Kulutusarvot

Seuraavat tiedot on annettu EU-ekosuunnitteluasetuksen mukaisesti. Muille kuin Eco 40-60 -ohjelmalle ilmoitetut arvot ovat ainoastaan ohjeellisia, ja ne on määritetty sovellettavien standardien EN60456 ja EN62512 mukaisesti. Automaattinen annostelutoiminto on poistettu tämän vuoksi toiminnasta. Vertailutestiin liittyvä huomautus: Poista automaattinen annostelutoiminto toiminnasta, ellei toiminto ole testin kohteena.

Ohjelma	Nimelliskapasiteetti	Energiankulutus [kWh/pesuohjelma] *	Vedenkulutus [l/pesuohjelma] *	Ohjelman kesto [h:min] *	Maksimi- lämpötila [°C] * 5 min	Linkousnopeus [r/min] *	Jäännöskosteus [%] *
Eco 40-60 **	10,0	1,335	60,0	3:55	49	1400	53
Eco 40-60 **	5,0	0,665	46,0	2:58	36	1400	53
Eco 40-60 **	2,5	0,245	28,0	2:58	25	1400	53
Eco 40-60 + ☼ (Kuivausaste) + ☒ (Kaappikuiva)**	6,0	4,400	96,0	7:40	37	-	-0.1
Eco 40-60 + ☼ (Kuivausaste) + ☒ (Kaappikuiva)**	3,0	2,500	53,0	5:20	35	-	-0.1
Puuvilla 20°C	10,0	0,390	90,0	3:23	22	1400	53
Puuvilla 40°C	10,0	1,280	90,0	3:46	39	1400	53
Puuvilla 40°C + ⌞ (Esipesu)	10,0	1,300	100,0	4:06	39	1400	53
Puuvilla 60°C	10,0	1,450	90,0	3:06	53	1400	53
Synteettiset 40 °C	4,0	0,830	66,0	2:29	44	1400	25
Mix 40 °C	4,0	0,630	47,0	1:00	41	1400	50
Villa 🧶 30 °C	2,0	0,220	40,0	0:41	26	800	31

* Havaitut arvot voivat poiketa annetuista arvoista vedenpaineesta, veden kovuudesta ja tuloveden lämpötilasta, ympäristön lämpötilasta, pyykin määrästä ja likaisuudesta, käytetystä pesuaineesta, sähkövirran voimakkuuden vaihteluista ja valituista lisätoiminnoista riippuen.

** Testausohjelma EU-ekosuunnitteluasetuksen ja energiankulutusmerkintöjä koskevan EU-asetuksen mukaisesti kylmällä vedellä (15 °C).



Tekniset tiedot

Mitat:

84,8 cm x 59,8 cm x 59,0 cm
(korkeus x leveys x syvyys)

Paino:

80 kg

Verkkoliitäntä:

Nimellisjännite 220-240V, 50 Hz

Sulake (vähint.) (≡)10 A

Nimellisteho 1900-2300 W

Vedenpaine:

100–1000 kPa (1–10 bar)



Aqua-Stop-takuu

Vain laitteisiin, joissa on Aqua-Stop

Kauppasopimukseen perustuvien myyjälle esitettävien takuuvaatimusten ja tuotetakuun lisäksi myönnämme korvauksen seuraavien ehtojen täytyessä:

1. Jos vaurio johtuu Aqua-Stop-järjestelmämme viasta, korvaamme kotitalousasiakkaille aiheutuneet vauriot.
2. Takuuvastuu on voimassa laitteen käyttöiän.
3. Takuuoikeuden edellytyksenä on, että Aqua-Stop-järjestelmällä varustetun laitteen asennus ja liitäntä on tehty ammattitaidolla ohjeidemme mukaan; se kattaa myös asianmukaisen Aqua-Stop-jatkoletkun (alkuperäinen lisävaruste).
Takuu ei kata vesihanaan asennettuun Aqua-Stop-liitäntään meneviä viallisia tulovesiletkuja tai liittimiä.
4. Aqua-Stop-järjestelmällä varustettuja laitteita ei tarvitse valvoa käytön aikana eikä turvata jälkeenpäin sulkemalla vesihana.
Vesihana on suljettava vain, jos olet poissa pidemmän aikaa, esimerkiksi useiden viikkojen loman ajaksi.

BSH Hausgeräte GmbH
Carl-Wery-Straße 34
81739 München, GERMANY
siemens-home.bsh-group.com

BSH Hausgeräte GmbH:n Siemens AG:n rekisteröimän tavaramerkkilisenssin alaisena valmistama



9001558999 (020328)

fi