



BOSCH



Register your
new device on
MyBosch now and
get free benefits:
[bosch-home.com/
welcome](https://bosch-home.com/welcome)

Перална машина

WAU24T60BY

[bg] Наръчник на потребителя и
инструкции за монтаж

Съдържание

1 Безопасност	4	7 Бутони	26
1.1 Общи указания.....	4	8 Програми	28
1.2 Употреба по предназначение.....	4	9 Принадлежности	36
1.3 Ограничение на кръга от потребители	4	10 Преди първата употреба	36
1.4 Сигурен монтаж	5	10.1 Стартиране на празен ход... 36	
1.5 Сигурна употреба	7	11 Пране.....	38
1.6 Сигурно почистване и поддръжка	9	11.1 Подготвяне на дрехите..... 38	
2 Предотвратяване на материални щети.....	11	11.2 Сортиране на дрехите..... 38	
3 Опазване на околната среда и икономия	12	11.3 Степени на замърсяване	39
3.1 Предаване на опаковката за отпадъци	12	11.4 Знак за грижа върху етикетите..... 39	
3.2 Пестене на енергия и ресурси	12	12 Перилен препарат и препарат за поддръжка.....	39
3.3 Режим на пестене на енергия	13	12.1 Препоръка за перилен препарат..... 40	
4 Разполагане и свързване	13	12.2 Дозиране на перилен препарат	40
4.1 Разопаковане на уреда.....	13	13 Основни положения при работа с уреда	41
4.2 Окомплектовка на доставката	14	13.1 Включване на уреда..... 41	
4.3 Изисквания към мястото за разполагане	14	13.2 Настройване на програмата ... 41	
4.4 Отстранете транспортните планки.....	15	13.3 Адаптиране на програмните настройки	42
4.5 Свързване на уреда	17	13.4 Дрехи поставете	42
4.6 Нивелиране на уреда	18	13.5 Поставяне на помощта при дозиране за течен перилен препарат..... 42	
4.7 Свързване на уреда към електрозахранващата мрежа	18	13.6 Използване на помощ при дозиране за течен перилен препарат..... 43	
5 Запознаване	20	13.7 Пълнене на перилен препарат и препарат за поддръжка	43
5.1 Уред	20	13.8 Стартиране на програмата	44
5.2 Чекмедже за перилен препарат	21	13.9 Адаптиране на времето на Свършва в преди старта на програмата	44
5.3 Обслужващи елементи	21	13.10 Допълване с дрехи	44
6 Дисплей	23		

13.11	Прекъсване на програмата.....	44	18.3	Повторно въвеждане на уреда в експлоатация.....	64
13.12	Продължаване на програма при задържане на изплакването.....	45	18.4	Предаване за отпадъци на излезли от употреба уреди.....	64
13.13	Изваждане на дрехите.....	45	19	Отдел по обслужване на клиенти	65
13.14	Изключване на уреда.....	45	19.1	Номер на изделието (E-Nr.) и заводски номер (FD)	65
14	Защита от деца	45	20	Разходни стойности.....	66
14.1	Активиране на защитата от деца.....	45	21	Технически данни	67
14.2	Деактивиране на защитата от деца	45			
15	Основни настройки.....	46			
15.1	Преглед на основните настройки	46			
15.2	Промяна на основните настройки	47			
16	Почистване и поддръжка	47			
16.1	Съвети за поддръжка на уреда.....	47			
16.2	Почистване на барабана	47			
16.3	Почистване на отделение-то за перилен препарат	47			
16.4	Отстр. калк	48			
16.5	Почистване на помпата за мръсна вода	49			
16.6	Почистете отточния маркуч при сифона	51			
16.7	Почистете цедките в маркуча за чиста вода.....	52			
17	Отстраняване на неизправности	54			
18	Транспортиране, съхранение и предаване за отпадъци.....	63			
18.1	Демонтаж на уреда.....	63			
18.2	Поставяне на транспортните планки	63			



1 Безопасност

Спазвайте указанията за безопасност по-долу.

1.1 Общи указания



- Прочетете внимателно това ръководство.
- Запазете ръководството, както и продуктовата информация, за по-нататъшна справка или за следващите собственици.
- Не свързвайте уреда в случай на повреда, получена по време на транспортирането.

1.2 Употреба по предназначение

Използвайте уреда само:

- за изпиране на текстил, годен за машинно пране, и вълна за ръчно пране според етикета за употреба.
- с чешмяна вода и обикновени подходящи за перални машини препарати за пране и поддръжка.
- в домакинството и в затворени помещения в домашна обстановка.
- на височина до 4000 м над морското равнище.

1.3 Ограничение на кръга от потребители

Този уред може да се използва от деца на възраст над 8 години и от лица с намалени физически, сетивни или умствени способности или липса на опит и/или знания, ако са под наблюдение или са инструктирани относно безопасната употреба на уреда и са разбрали произтичащите от употребата опасности. Децата не трябва да играят с уреда.

Почистването и поддръжката от страна на потребителя не трябва да се извършват от деца без наблюдение.

Дръжте деца на възраст под 3 години и домашни животни далеч от уреда.

1.4 Сигурен монтаж

Когато инсталирате уреда, спазвайте указанията за безопасност.

⚠ ПРЕДУПРЕЖДЕНИЕ – Опасност от токов удар!

Некомпетентно извършено инсталиране представлява опасност.

- ▶ Свързвайте и експлоатирайте уреда само в съответствие с данните на фабричната табелка.
- ▶ Уредът трябва да се свързва към електрическа мрежа с променлив ток единствено посредством инсталиран според правилата заземен контакт.
- ▶ Системата от защитни проводници на електрическата сградна инсталация трябва да е инсталирана съгласно изискванията. Инсталацията трябва да има достатъчно голямо напречно сечение на проводниците.
- ▶ При употреба на прекъсвач с дефектнотокова защита използвайте само тип със знак .
- ▶ Никога не хранявайте уреда посредством външно комутационно устройство, напр. таймер или дистанционно управление.
- ▶ Ако уредът е вграден, щепселът на кабела за свързване към мрежата трябва да е свободно достъпен, или ако не е възможен свободен достъп, в положената неподвижно електрическа инсталация трябва да се вгради разделително приспособление за всички полюси съгласно разпоредбите за монтаж.
- ▶ При разполагане на уреда не допускайте притискане или повреждане на кабела за свързване към мрежата.

Повредена изолация на кабела за свързване към мрежата представлява опасност.

- ▶ Никога не допускайте контакт на кабела за свързване към мрежата с източници на топлина или горещи части на уреда.
- ▶ Никога не допускайте контакт на кабела за свързване към мрежата с остри върхове или ръбове.

- ▶ Никога не прегъвайте, не притискайте и не променяйте кабела за свързване към мрежата.

⚠ ПРЕДУПРЕЖДЕНИЕ – Опасност от пожар!

Употребата на удължен кабел за свързване към мрежата и неразрешени адаптери представлява опасност.

- ▶ Не използвайте разклонители или удължители.
- ▶ Ако кабелът за свързване към мрежата е твърде къс, се свържете с отдела по обслужване на клиенти.
- ▶ Използвайте само разрешени от производителя адаптери.

⚠ ПРЕДУПРЕЖДЕНИЕ – Опасност от нараняване!

Високото тегло на уреда може да доведе до наранявания при повдигане.

- ▶ Не повдигайте сами уреда.

Ако този уред се постави неправилно в колона от пералня и сушилня, уредът отгоре може да падне.

- ▶ Поставяйте сушилнята върху пералня само със свързващ комплект от производителя . Друг метод за монтаж не се допуска.
- ▶ Не поставяйте уреда в колона от пералня и сушилня, ако производителят на сушилнята не предлага подходящ свързващ комплект.
- ▶ Не използвайте уреди от различни производители и с различна дълбочина и широчина в колона от пералня и сушилня.
- ▶ Не поставяйте колона от пералня и сушилня върху подиум, уредите могат да се наклонят.

⚠ ПРЕДУПРЕЖДЕНИЕ – Опасност от задушаване!

Деца могат да нахлузят на главата си опаковъчния материал или да се увият в него и да се задушат.

- ▶ Дръжте далеч от деца опаковъчния материал.
- ▶ Не допускайте деца да играят с опаковъчния материал.

⚠ ВНИМАТЕЛНО – Опасност от нараняване!

Уредът може по време на работа да вибрира или да се движи.

- ▶ Поставете уреда върху чиста, равна и здрава повърхност.

- ▶ Уредът трябва да се нивелира с крачетата и с нивелир. При неправилно прекарани маркучи и електрически кабели е налице опасност от спъване.
- ▶ Прекарвайте маркучите и електрическите кабели така, че да няма опасност от спъване.

Ако уредът се премества за изпъкналите компоненти, като напр. вратичката, частите могат да се счупят.

- ▶ Не премествайте уреда за изпъкналите компоненти.

⚠ ВНИМАТЕЛНО – Опасност от порязване!

Острите ръбове по уреда могат при допир да доведат до срязвания.

- ▶ Не докосвайте уреда по острите ръбове.
- ▶ Използвайте защитни ръкавици при монтаж и транспорт на уреда.

1.5 Сигурна употреба

⚠ ПРЕДУПРЕЖДЕНИЕ – Опасност от токов удар!

Повреден уред или кабел за свързване към мрежата представляват опасност.

- ▶ Никога не пускайте в експлоатация повреден уред.
- ▶ Никога не дърпайте кабела за свързване към мрежата, за да отделите уреда от електрозахранващата мрежа. Винаги хващайте щепсела на кабела за свързване към мрежата.
- ▶ Ако уредът или кабелът за свързване към мрежата са повредени, незабавно издърпайте щепсела на кабела за свързване към мрежата от контакта или изключете предпазителя в кутията с предпазители и затворете водопроводния кран.
- ▶ Свържете се със службата за обслужване на клиенти.
→ *Страница 65*

Проникващата влага може да предизвика токов удар.

- ▶ Използвайте уреда само в затворени помещения.
- ▶ Никога не излагайте уреда на силна топлина и влага.
- ▶ За почистване на уреда не използвайте машини за почистване с пара или с високо налягане, маркучи или пръскачки.

⚠ ПРЕДУПРЕЖДЕНИЕ – Опасност от увреждане на здравето!

Деца могат да се заключат в уреда и да попаднат в опасна за живота ситуация.

- ▶ Не разполагайте уреда зад врата, която блокира или възпрепятства отварянето на вратата на уреда.
- ▶ При изведени от употреба уреди издърпайте щепсела на кабела за свързване към мрежата от контакта, след това прережете кабела за свързване към мрежата и унищожете ключалката на вратата на уреда така, че вратата на уреда да не се затваря повече.

⚠ ПРЕДУПРЕЖДЕНИЕ – Опасност от задушаване!

Деца могат да вдишат или да погълнат малки части и да се задушат.

- ▶ Дръжте далеч от деца малките части.
- ▶ Не допускайте деца да играят с малки части.

⚠ ПРЕДУПРЕЖДЕНИЕ – Опасност от отравяне!

При консумиране препаратите за пране и поддръжка могат да доведат до натравяне.

- ▶ При поглъщане по невнимание потърсете лекарски съвет.
- ▶ Съхранявайте препаратите за пране и поддръжка на недостъпни за деца места.

⚠ ПРЕДУПРЕЖДЕНИЕ – Опасност от експлозия!

Когато пране е било предварително третирано със съдържащи разтворител почистващи препарати, то може да доведе до експлозия.

- ▶ Изплаквайте добре с вода преди прането предварително третираните дрехи.

⚠ ВНИМАТЕЛНО – Опасност от нараняване!

При качване или покатерване по уреда работният плот може да се счупи.

- ▶ Не се качвайте или катерете по уреда.

При стъпване или подпиране на отворената врата уредът може да се наклони.

- ▶ Не сядайте и не се подпирайте върху вратата на уреда.
- ▶ Не поставяйте предмети върху вратата на уреда.

При посягане към въртящия се барабан са възможни наранявания на ръцете.

- ▶ Преди посягане изчакайте пълното спиране на барабана.

⚠ ВНИМАТЕЛНО – Опасност от изгаряния!

Стъклото на вратата на уреда се нагрива при пране с високи температури.

- ▶ Не докосвайте горещата врата на уреда.
- ▶ Дръжте децата далеч от горещата врата на уреда.

⚠ ВНИМАТЕЛНО – Опасност от изгаряне с гореща вода!

При пране с високи температури сапунената луга е гореща.

- ▶ Не докосвайте горещия перилен разтвор.

⚠ ВНИМАТЕЛНО – Опасност от химически изгаряния!

При отваряне на чекмеджето за перилен препарат перилният препарат и препарат за поддръжка могат да се изпръскаат от уреда. Контакт с очите или кожата може да доведе до дразнене.

- ▶ При контакт с перилни препарати или препарати за поддръжка изплакнете очите или кожата добре с чиста вода.
- ▶ При поглъщане по невнимание потърсете лекарски съвет.
- ▶ Съхранявайте препаратите за пране и поддръжка на недостъпни за деца места.

1.6 Сигурно почистване и поддръжка

Когато почиствате и поддържате уреда, спазвайте указанията за безопасност.

⚠ ПРЕДУПРЕЖДЕНИЕ – Опасност от токов удар!

Некомпетентно извършените ремонти представляват опасност.

- ▶ Само обучен за целта специализиран персонал трябва да извършва ремонти на уреда.

- ▶ За ремонта на уреда трябва да се използват само оригинални резервни части.
- ▶ Ако кабелът за свързване към мрежата на този уред бъде повреден, той трябва да се смени от производителя или неговия отдел по обслужване на клиенти, или от друго лице с подобна квалификация, за да се избегнат опасности.

Проникващата влага може да предизвика токов удар.

- ▶ За почистване на уреда не използвайте машини за почистване с пара или с високо налягане, маркучи или пръскачки.

⚠ ПРЕДУПРЕЖДЕНИЕ – Опасност от нараняване!

Използването на неоригинални резервни части и принадлежности е опасно.

- ▶ Използвайте само оригинални резервни части и оригинални принадлежности на производителя.

⚠ ПРЕДУПРЕЖДЕНИЕ – Опасност от отравяне!

При използване на съдържащи разтворител почистващи средства могат да се образуват отровни пари.

- ▶ Не използвайте почистващи препарати, съдържащи разтворители.

2 Предотвратяване на материални щети

Спазвайте указанията, за да избегнете материални щети и щети по уреда.

ВНИМАНИЕ!

Грешното дозиране на омекотителите, перилни препарати, препарати за поддръжка и почистващи средства може да влоши функционирането на уреда.

- ▶ Спазвайте препоръките за дозиране на производителите.

Превишаването на максималното количество натоварване влошава функционирането на уреда.

- ▶ Максималното количество на натоварване за всяка програма трябва да се спазва и да не се превишава.

→ "Програми", Страница 28

Уредът е обезопасен за транспорта с транспортни планки. Неотстранените транспортни обезопасявания могат да доведат до материална щета и повреда на уреда.

- ▶ Преди въвеждане в експлоатация отстранете напълно всички транспортни планки и ги съхранете.
- ▶ Преди всеки транспорт монтирайте напълно всички транспортни планки, за да избегнете щети при транспорта.

Неправилното свързване на подаващия маркуч за вода може да доведе до материални щети.

- ▶ Затегнете на ръка винтовете при подаващия маркуч за вода.
- ▶ По възможност свържете подаващия маркуч за вода към водопроводния кран директно без допълнителни свързващи елементи като адаптер, удължител, вентил или подобно.

- ▶ Внимавайте вътрешният диаметър на водопроводния кран да е минимум 17 мм.
- ▶ Внимавайте дължината на резбата при присъединяването към водопроводния кран да е минимум 10 мм.

Твърде ниско или твърде високо водно налягане може да наруши функционирането на уреда.

- ▶ Уверете се, че налягането на водата на водоснабдителното съоръжение възлиза на минимум 100 kPa (1 bar) и максимум 1000 kPa (10 bar).
- ▶ Ако налягането на водата превишава посочената максимална стойност, между връзката за питейна вода и комплекта маркучи на уреда трябва да се инсталира редукиционен клапан.
- ▶ Не свързвайте уреда към смесителната батерия на водонагревател без налягане.

Променени или повредени водни маркучи могат да доведат до материални щети и повреди на уреда.

- ▶ Никога не прегъвайте, не притискайте, не променяйте и не прерязвайте водни маркучи.
- ▶ Използвайте само включени в окомплектовката на доставката водни маркучи или оригинални резервни маркучи.
- ▶ Никога не използвайте повторно употребявани водни маркучи.

Използването на уреда със замърсена или твърде гореща вода може да доведе до материални щети.

- ▶ Уредът да се използва изключително и само със студена питейна вода.

Неподходящи почистващи средства могат да повредят повърхностите на уреда.

- ▶ Не използвайте агресивни или абразивни почистващи средства.

- ▶ Не използвайте почистващи средства с високо съдържание на алкохол.
- ▶ Не използвайте твърди абразивни гъби или гъби за чистене.
- ▶ Уредът да се почиства само с вода и мека, влажна кърпа.
- ▶ При контакт с уреда веднага отстранявайте всички остатъци от перилен препарат, остатъци от спрейове или други остатъчни субстанции.

3 Опазване на околната среда и икономия

3.1 Предаване на опаковката за отпадъци

Опаковъчните материали са съвместими с околната среда и могат да се използват повторно.

- ▶ Предавайте отделните компоненти за отпадъци разделно според вида.

3.2 Пестене на енергия и ресурси

Ако спазвате тези указания, Вашият уред ще консумира по-малко ток и вода.

Използвайте програми с ниски температури и дълги времена на пране и максимално количество на зареждане → *Страница 28*.

- ✓ Консумацията на енергия и ресурси е най-ефикасна.

Използвайте пестелива настройка на програмата.

- ✓ Ако адаптирате програмните настройки за програма, дисплеят показва очакваната консумация.

Дозирайте → *Страница 40* перилния препарат съгласно степента на замърсяване на прането.

- ✓ За леко до нормално замърсяване е достатъчно малко количество перилен препарат. Спазвайте препоръката за дозиране на производителя на перилния препарат.

Температурата на пране да се намали при леко и нормално замърсено пране.

- ✓ При по-ниски температури уредът изразходва по-малко енергия. За леко до нормално замърсяване са достатъчни и по-ниски температури от посочените върху етикета.

Настройте максималните обороти на центрофугиране, ако прането след това трябва да се суши в сушилнята.

- ✓ По-сухото пране скъсява продължителността на програмата при сушене и намалява консумацията на енергия. С по-високи обороти на центрофугата остатъчната влажност в прането спада и силата на центрофугиране нараства.

Перете дрехите без предпране.

- ✓ Прането с предпране удължава времетраенето на програмата и увеличава разхода на енергия и вода.

Уредът разполага с автоматична система за количество.

- ✓ Автоматичната система за количество напасва оптимално за вида на тъканите и натоварването разхода на вода и продължителността на програмата.

Уредът има Aqua-Sensor.

- ✓ Aqua-Sensor проверява по време на изплакването степента на помътняване на водата от плакненето и адаптира времетраенето и броя на процесите на измиване.

3.3 Режим на пестене на енергия

Ако не използвате уреда за по-дълго, уредът автоматично преминава в режим на пестене на енергия.

Всички индикации угасват и **Start/Reload**  мига.

Режимът на пестене на енергия се прекратява като подновите работата с уреда, напр. отворите или затворите вратата.

4 Разполагане и свързване

4.1 Разопаковане на уреда

Бележка: Спазвайте информацията по темата Сигурност → *Страница 4* и Избягване на материални щети → *Страница 11*, за да можете да употребявате сигурно Вашия уред.

ВНИМАНИЕ!

Останалите в барабана предмети, които не са предвидени за работа в уреда, могат да доведат до материални щети и щети по уреда.

- ▶ Преди използване отстранявайте тези предмети и доставените принадлежности от барабана.

1. Отстранете опаковъчния материал и защитните опаковки напълно от уреда.

За екологичното изхвърляне на опаковъчния материал спазвайте информацията на тема → *"Предаване на опаковката за отпадъци"*, *Страница 12*.

2. Проверявайте уреда за видими щети.
3. Отворете вратата.
→ *"Основни положения при работа с уреда"*, *Страница 41*
4. Извадете принадлежностите от барабана.
5. Затворете вратата.

4.2 Окомплектовка на доставката

След разопаковането проверете всички части за щети, получени при транспортирането, и комплектността на доставката.

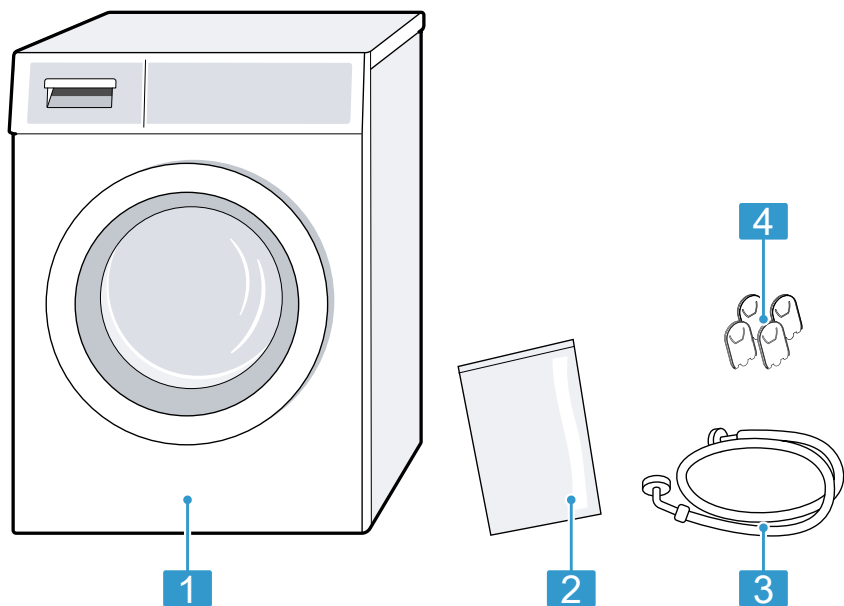

1 Перална машина

2 Съпътстващи документи

3 Маркуч за чиста вода

4 Капачета

4.3 Изисквания към мястото за разполагане

Бележка: Спазвайте информацията по темата Сигурност → Страница 4 и Избягване на материални щети → Страница 11, за да можете да употребявате сигурно Вашия уред.

⚠ ПРЕДУПРЕЖДЕНИЕ **Опасност от токов удар!**

Уредът съдържа токопроводящи части. Докосването на токопроводящи части е опасно.

- ▶ Не използвайте уреда без покривната повърхност.

⚠ ПРЕДУПРЕЖДЕНИЕ **Опасност от нараняване!**

При използване върху цокъл уредът може да се наклони.

- ▶ Задължително закрепете крачетата на уреда преди въвеждане в експлоатация върху цокъл с планките → Страница 36 от производителя.

ВНИМАНИЕ!

Ако уредът се монтира в зони с опасност от минусови температури или на открито, замръзналата остатъчна вода може да повреди уреда и замразените маркучи могат да се разкъсат или пукнат.

► Не поставяйте и не използвайте уреда в области, на които може да замръзне или на открито.

Уредът преди напускане на завода е подложен на функционален тест и може да съдържа остатъчна вода. Ако уредът се наклони на повече от 40°, тази остатъчна вода може да изтече.

► Внимателно накланяйте уреда.

Място за разполагане **Изисквания**

Върху цокъл

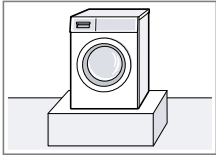

Закрепете уреда с планки → Страница 36.

Върху дървени летви

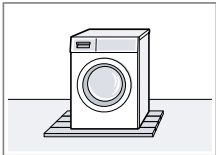

Поставете уреда върху водоустойчива дървена плоскост, която е здраво завинтена върху пода. Дебелината на дървената плоскост трябва да е минимум 30 мм.

Място за разполагане **Изисквания**

В кухненска ниша

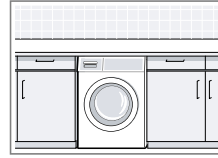

- Необходима е ниша с ширина 60 см.
- Уредът да се поставя само под цялостен и здраво свързан със съседните шкафове работен плот.

Върху стена

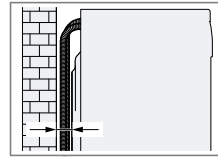

Не захващайте маркучи между стената и уреда.

4.4 Отстранете транспортните планки

Уредът е обезопасен за транспорт с транспортни планки от задната страна на уреда.

Бележки

- Спазвайте информацията по темата Сигурност → Страница 4 и Избягване на материални щети → Страница 11, за да можете да употребявате сигурно Вашия уред.
- Съхранете транспортните планки, винтовете и вулките за по-късно транспортиране → Страница 63.

bg Разполагане и свързване

1. Свалете маркучите от държачите.

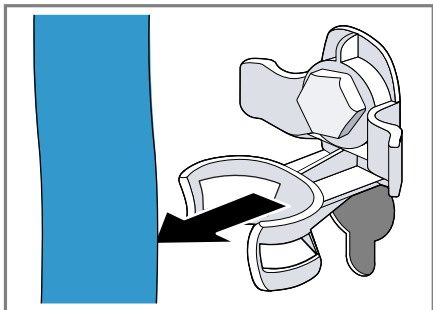

2. Всичките 4 винта на транспортните обезопасявания се развират ① и свалят с ② гаечен ключ SW13.

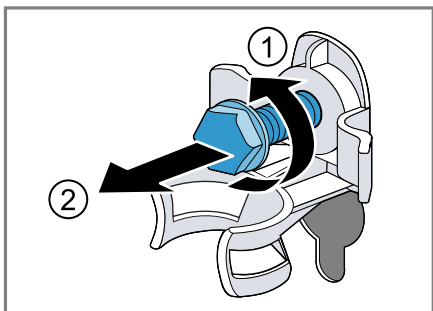

3. Мрежовият кабел да се свали от държача.

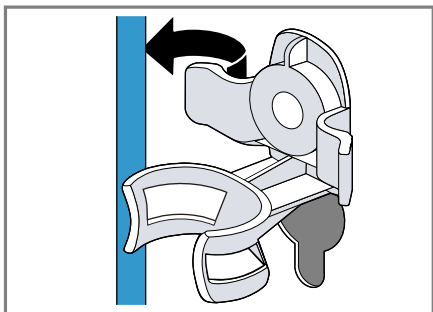

4. 4-те втулки да се свалят.



5. 4-те капачета да се поставят.

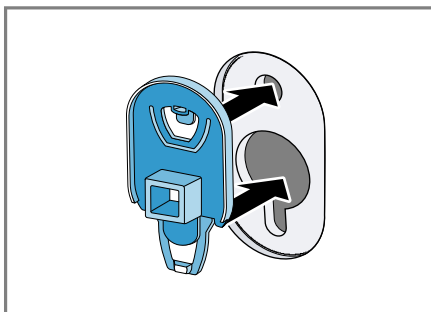

6. 4-те капачета да се притиснат надолу.

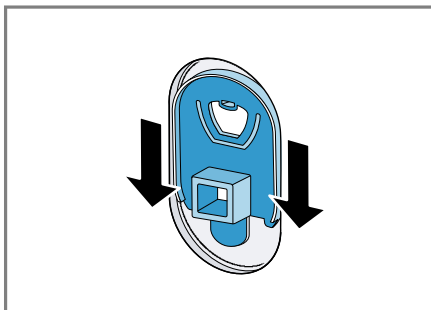

4.5 Свързване на уреда

Затваряне на водопроводния кран

Бележка

- Спазвайте информацията по темата Сигурност → Страница 4 и Избягване на материални щети → Страница 11, за да можете да употребявате сигурно Вашия уред.

1. Свържете маркуча за вода към уреда.

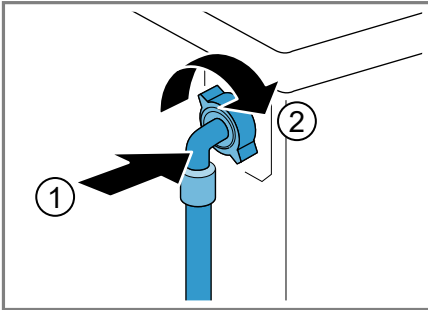

2. Свържете маркуча за с вода към водопроводния кран (26,4 мм = 3/4").

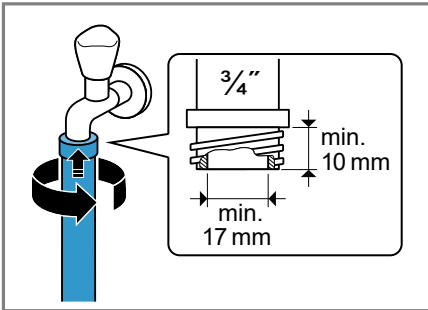

3. Внимателно отворете водопроводния кран и проверете дали местата на свързване са уплътнени.

Видове на свързване мръсна вода

Информацията ще Ви помогне да свържете този уред към мръсната вода.

Бележка: Спазвайте информацията по темата Сигурност → Страница 4 и Избягване на материални щети → Страница 11, за да можете да употребявате сигурно Вашия уред.

ВНИМАНИЕ!

При изпомпване маркучът за мръсна вода е под налягане и може да се разхлаби от инсталираното място на свързване.

- ▶ Обезопасете маркуча за мръсна вода срещу неволно разхлабване.

Бележка: Съблюдавайте височините на изпомпване.

Максималната височина на изпомпване възлиза на 100 см.

Отвеждане на мръсната вода в сифона

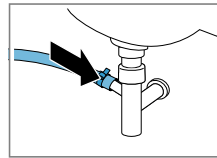

Обезопасете местата на свързване със скоба за маркуч (24-40 мм).

Отвеждане на мръсната вода в мивка

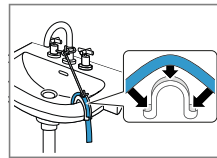

Фиксирайте отточния маркуч със скоба → Страница 36 и обезопасете.

Отвеждане на мръсната вода в пластмасова тръба с гумена

Фиксирайте отточния маркуч със скоба → Страница 36 и обезопасете.

муфа или в канализационна шахта.

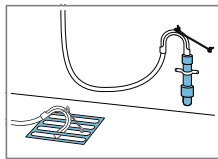

4.6 Нивелиране на уреда

За да редуцирате шумовете и вибрациите и да предотвратите преместването на уреда, нивелирайте правилно уреда.

Бележка: Спазвайте информацията по темата Сигурност → Страница 4 и Избягване на материални щети → Страница 11, за да можете да употребявате сигурно Вашия уред.

1. Развийте контрагайките с гаечен ключ SW17 по посока на часовниковата стрелка.

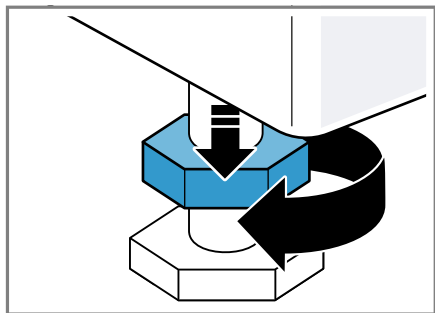

2. За да изравните уреда, завъртете краката на уреда. Проверете нивелирането с нивелир.

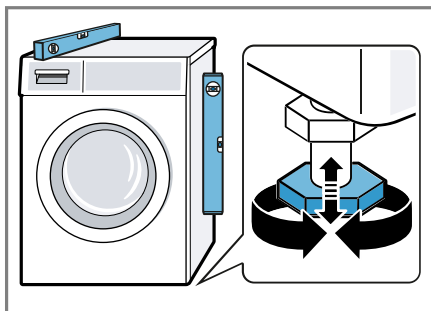

Всички опори на уреда трябва да са разположени стабилно на пода.

3. Затегнете контрагайките с гаечен ключ SW17 на ръка срещу корпуса.

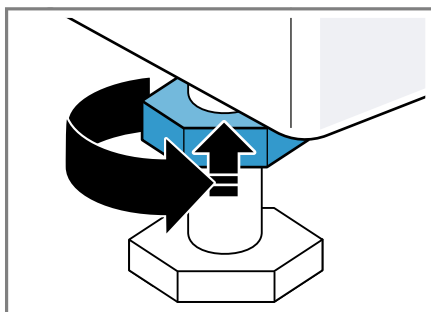

В същото време дръжте здраво крачето на уреда и не променяйте височината.

4.7 Свързване на уреда към електрозахранващата мрежа

Бележка: Спазвайте информацията по темата Сигурност → Страница 4 и Избягване на материални щети → Страница 11, за да можете да употребявате сигурно Вашия уред.

1. Включете щепсела на кабела за свързване към мрежата на уреда в електрически контакт в близост до уреда.

Техническите параметри за свързване на уреда са посочени в техническите данни
→ *Страница 67*.

2. Проверете стабилното положение на щепсела.

5 Запознаване

5.1 Уред

Тук ще намерите общ преглед на компонентите на Вашия уред.

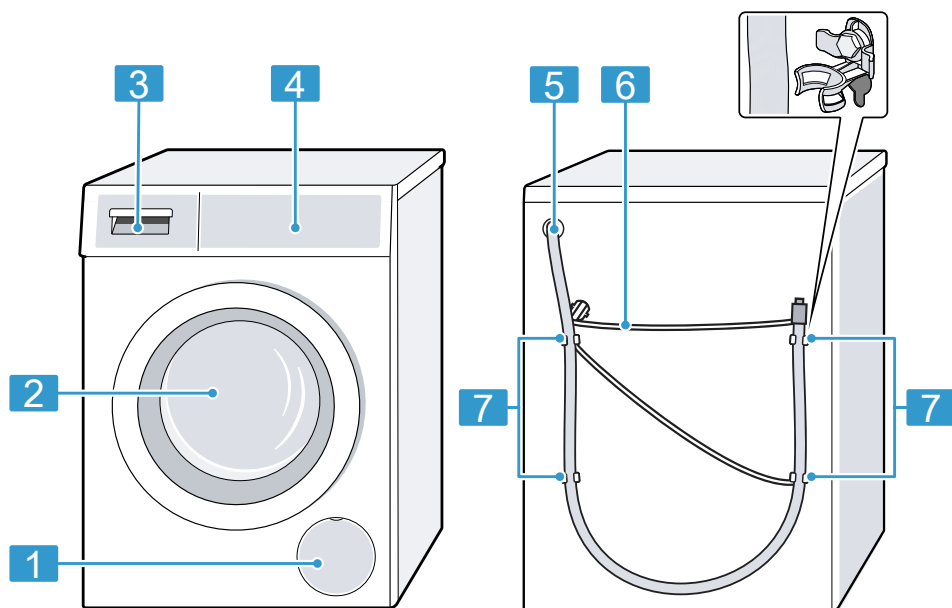

В зависимост от типа уред детайлите на фигурата могат да се различават, напр. по цвят и форма.

1 Клапа за поддръжка на помпата за сапунен разтвор
→ Страница 49

2 Врата

3 Чекмедже за перилен препарат → Страница 21

4 Обслужващи елементи
→ Страница 21

5 Отточен маркуч
→ Страница 17

6 Кабел за свързване към мрежата → Страница 18

7 Транспортни обезопасявания → Страница 15

5.2 Чекмедже за перилен препарат

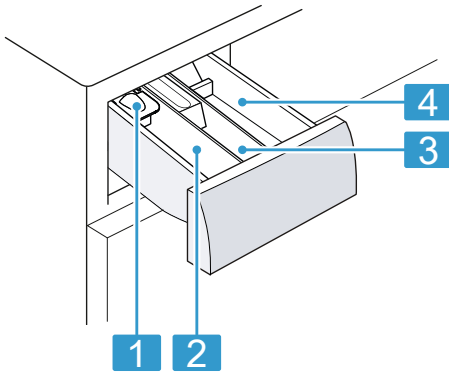

-
- 1** Помощ при дозиране за течен перилен препарат
→ "Поставяне на помощта при дозиране за течен перилен препарат",
Страница 42
-
- 2** Отделение II:
- Перилен препарат за основно пране
 - Препарат за омекотяване на вода
 - Белина
 - Сол за петна
-
- 3** Отделение ☼:
- Омекотител
 - Течен препарат за колосване
 - Импрегниращ препарат
-
- 4** Отделението I:
- Перилен препарат за предпране
 - Хигиенен перилен препарат
-

5.3 Обслужващи елементи

Посредством панела за обслужване се настройват всички функции на Вашия уред и се извежда информация относно режима на работа.

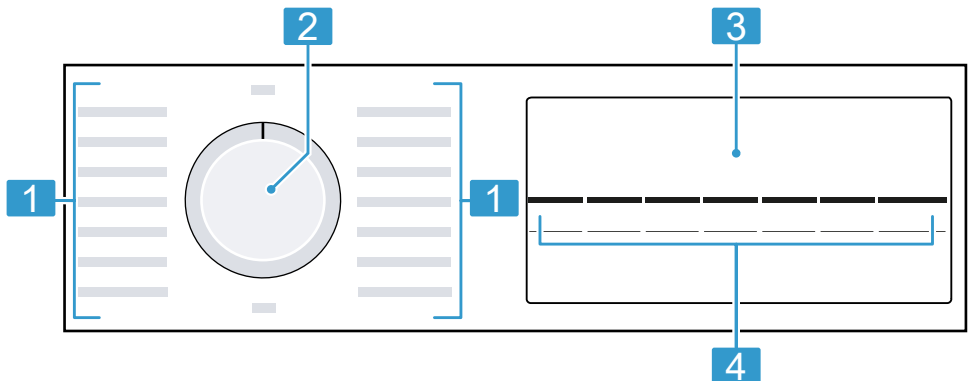

-
- | | |
|----------|--|
| 1 | Програми → <i>Страница 28</i> |
| 2 | Копче за избор на програми
→ <i>Страница 41</i> |
| 3 | Дисплей → <i>Страница 23</i> |
| 4 | Бутони → <i>Страница 26</i> |
-





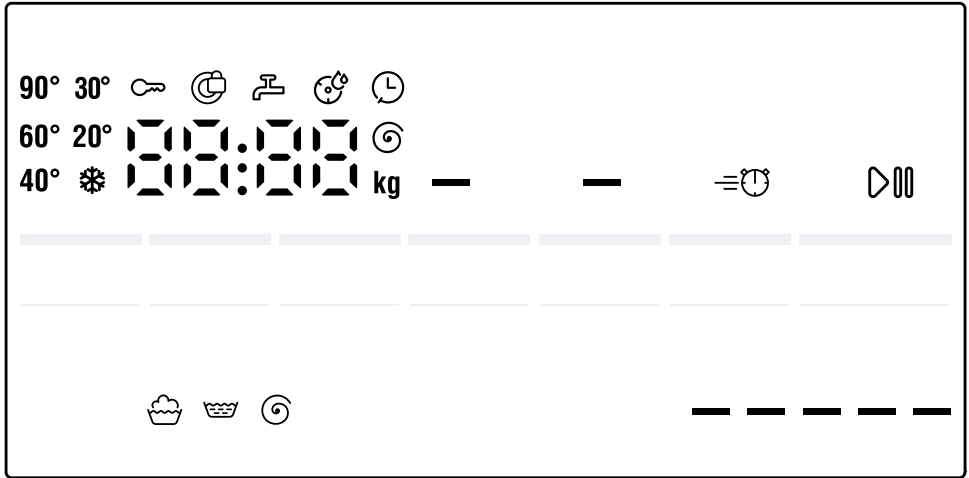



6 Дисплей

На дисплея виждате текущо настроените стойности, възможностите за избор или текстове с указания.





Индикация	Наименование	Описание
00:40 ¹	Продължителност на програмата / остатъчно време на програмата	Приблизително предвидлива продължителност на програмата или остатъчно време.
10 ⌚ ¹	Време на готово в	Край на програмата бе установен и оставащите часове ще се покажат. → "Бутони", Страница 26
9 кг ¹	Препоръка за зареждане	Максимално количество за зареждане за настроената програма в кг.
- - - - 1200 ⌚	Обороти на центрофугата	Настроени обороти на центрофугата в об/мин. → "Бутони", Страница 26 - 0 -: без центрофуга, само изпомпване - - -: Задържане на изплакването, без изпомпване
* - 90	Температура	Настроена температура в °C. → "Бутони", Страница 26 * (студена)

¹ Пример









Индикация	Наименование	Описание
	Старт / пауза	Стартиране, отмяна или спиране на пауза <ul style="list-style-type: none"> ■ свети: програмата работи и може да се прекъсне или спре на пауза. ■ мига: програмата може да се стартира или да се продължи.
	Изпиране	Статус на програмата
	Изплакване	Статус на програмата
	Центрофуга	Статус на програмата
---	Задържане на изплакването	Статус на програмата
End	Край на програмата	Статус на програмата
	Функция за обезопасяване спрямо деца	<ul style="list-style-type: none"> ■ свети: защитата от деца е активирана. ■ мига: Защитата от деца е активирана и уредът се управлява. → "Деактивиране на защитата от деца", Страница 45
—	Предпране	Предпрането е активирано. → "Бутони", Страница 26
—	Вода плюс и изплакване плюс	Изпиране с повече вода и изплакване е активирано. → "Бутони", Страница 27
	SpeedPerfect	Пране със съкратено време е активирано. → "Бутони", Страница 26
— ¹	Консумация на електроенергия 	Разход на енергия за настроената програма. <ul style="list-style-type: none"> ■ — : нисък разход на енергия ■ ————— : висок разход на енергия
	Напомняне почистване барабан	мига: барабанът е замърсен. Изпълнете програмата  Drum Clean за почистване и поддръжка на барабана и на контейнера за перилен препарат. → "Почистване на барабана", Страница 47

¹ Пример

Индикация	Наименование	Описание
:	Система за контрол на напрежението	мига: Автоматичната система за контрол на напрежението регистрира недопустими падове в напрежението. Програмата спира на пауза. Бележка: Програмата се продължава, ако напрежението отново е допустимо.
.	Система за контрол на напрежението	мига: Програмата е на пауза поради недопустимо ниско напрежение. Напрежението отново е допустимо и програмата се продължава. Бележка: Продължителността на програмата се удължава.
	Врата	<ul style="list-style-type: none"> ■ свети: вратата е заключена и не може да се отвори. ■ мига: Вратата не е затворена. ■ изкл: Вратата е отключена и може да се отваря.
	Водопроводен кран	<ul style="list-style-type: none"> ■ Няма налягане на водата. ■ Налягането на водата е твърде ниско.
E:35 / -10 ¹	Грешка	Код на грешка, показание на грешка, сигнал.
¹ Пример		

7 БУТОНИ

Изборът на програмните настройки зависи от настроената програма. Възможностите за избор за всяка програма ще видите в прегледа за → "Програми", Страница 28.









Бутон	Избор	Описание
Start/Reload  (Старт/Пауза)	<ul style="list-style-type: none"> ■ стартиране ■ прекъсване ■ спиране на пауза 	Стартиране, прекъсване или спиране на пауза на програмата.
Speed Perfect 	<ul style="list-style-type: none"> ■ активиране ■ деактивиране 	Активиране или деактивиране на пране със съкратено време. Бележка: Потреблението на ток се повишава. Резултатът от прането не се влошава от това.
Finished in  (Готово в)	1 - 24 часа	Установете края на програмата. Времетраенето на програмата се съдържа в настроения брой часове. След старта на програмата времетраенето се показва.
Temp.  (Избор темп.)	* - 90 °C	Адаптирайте температурата в °C.
Spin  (Лека центрофуга)	- - - - 1200	Адаптирайте оборотите на центрофугата или активирайте - - - (задържане на изплакването). С избора - - - водата в края на процеса на пране не се изпомпва и центрофугирането се деактивира. Дрехите остават във водата от изплакване.
 3 сек. (3 сек)	<ul style="list-style-type: none"> ■ активиране ■ деактивиране 	Активиране или деактивиране на защитата от деца. Обезопасете блендата срещу погрешно обслужване. Ако защитата от деца е била активирана и уредът е бил изключен, защитата от деца остава активирана. → "Защита от деца", Страница 45
Start/Reload  (Старт/Пауза)	Основни настройки	Промяна на основните настройки на уреда.
Prewash  (Предпране)	<ul style="list-style-type: none"> ■ активиране ■ деактивиране 	Активирайте или деактивирайте предпрането, напр. за пране на силно замърсени дрехи.

Бутон	Избор	Описание
Water Plus 	<ul style="list-style-type: none">■ активиране■ деактивиране	Активиране или деактивиране на пране с повече вода и допълнителен процес на измиване. Препоръчително при особено чувствителна кожа или в зони с много мека вода.







8 Програми

Тук ще откриете преглед на програмите. Ще получите информация за зареждането и възможностите за настройка на програмите.







Съвет: Етикетите за грижа върху прането Ви посочват допълнителни указания за избора на програма. → "Знак за грижа върху етикетите", Страница 39

Програма	Описание	Настройки на програмата
Cottons  (Памук)	Пране на издръжливи материји от памук, лен или смесена тъкан. Подходящо и като къса програма за нормално замърсено пране, ако активирате Speed Perfect  . Ако Speed Perfect  е активирано, малете максималното количество на зареждане до 5 кг.	Prewash  ● Spin  – — (задържане на изплакването) ● Water Plus  ● Speed Perfect  ● макс. обороти на центрофугата (об/мин) ¹ 1200 макс. температура (°C) 90
Cottons Colour  (Памук Цветно)	Пране на издръжливи материји от памук, лен или смесена тъкан. Пестяща енергия програма.	макс. зареждане (кг) 9 макс. обороти на центрофугата (об/мин) ¹ 1200 макс. температура (°C) 90









¹ Настройка на програма





Програма	Описание	Настройки на програмата
Есо 40-60	<p>Бележка: За да спестите енергия, действителната температура за пране може да се различава от настроената температура за пране. Действието от прането отговаря на законовите разпоредби.</p> <p>Пране на текстили от памук, лен и смесена тъкан.</p> <p>Бележка: Тъкните, които според символа за поддръжка могат да се перат от 40 °C  до 60 °C , могат да се перат заедно.</p> <p>Действието от прането отговаря на най-добрия възможен клас на ефективност при пране съгласно законите разпоредби.</p> <p>За тази програма автоматично се напаса температурата на пране според количеството на зареждане,</p>	<p>макс. зареждане (кг)</p> <p>макс. обороти на центрофугата (об/мин) ¹</p> <p>макс. температура (°C)</p>
		<p>Prewash </p> <p>Spin  — (задържане на изплакването)</p> <p>Water Plus </p> <p>Speed Perfect </p> <p>1200</p>

¹ Настройка на програма

Програма	Описание	Настройки на програмата		
макс. зареждане (кг)		Prewash 	Spin  — (задържане на изплакването)	Water Plus 
		Speed Perfect 	макс. обороти на центрофугата (об/мин) ¹	макс. температура (°C)
Easy Care  (Немачкаемо)	за да се достигне оптимална енергийна ефективност при възможно най-добро действие при изпиране. Температурата на пране не може да се променя.	●	●	●
Quick/Mix  (Смес)	Изпиране на текстилите от синтетика и смесена тъкан. Пране на текстили от памук, лен, синтетика и смесена тъкан. Подходящо за леко замърсено пране.	●	1200	1200
Delicates/Silk  (Фино/коприна)	Пране на чувствителни материали, които могат да се перат, от коприна, вискоза и синтетика. Използвайте перилен препарат за деликатно пране или коприна.	●	800	800

¹ Настройка на програма







Програма	Описание	макс. зареждане (кг)	Настройки на програмата
			Prewash  Spin  — — (задържане на изплакването) Water Plus  Speed Perfect  макс. обороти на центрофугата (об/мин) ¹ макс. температура (°C)
	<p>Бележка: Перете особено чувствителните тъкани или тъканите с кучки, халки или скоби в мрежа за пране.</p>	2	 Wool  (Вълна) Пране на текстилни изделия от вълна или със съдържание на вълна, които могат да се перат на ръка или в перална машина. За да избегне намачкване на прането, барабанът особено щадящо движи тъканите с дълги паузи. Използвайте перилен препарат за вълна.
	 Rinse (Изплакване)	-	 Плакнене с последващо центрофугиране и изпомпване на водата.
			¹ Настройка на програма

Програма	Описание	Настройки на програмата		
<p> Spin/Drain  (Центрофугиране/ Изпомпване)</p>	<p>Центрофугиране и изпомпване на водата. Ако искате само да изпомпата водата, активирайте - 0 -. Прането не се центрофугира.</p>	1200	1200	1200
<p> Dark Wash (Тъмно пране)</p>	<p>Пране на тъмни и цветове интензивни тъкани от памук и лесни за поддръжка текстили, напр. джинси. Перете прането обърнато с вътрешната страна навън. Използвайте течен препарат за пране.</p>	40	1200	1200
<p> Drum Clean (Почистване на барабана)</p>	<p>Почистване и поддръжка на барабана. Използвайте програмата в следните случаи:</p> <ul style="list-style-type: none"> ■ преди първата употреба ■ при често пране с температура на пране от 40 °C и по-ниска 	-	-	-

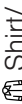



¹ Настройка на програма

Програма	Описание	Настройки на програмата
<p>макс. зареждане (кг)</p>	<p>■ след по-дълго отсъствие</p> <p>Използвайте прах за пълно пране или съдържащ белина перилен препарат.</p> <p>За да избегнете образуване на пена, намалете наполовина количеството перилен препарат.</p> <p>Не използвайте омекотител.</p> <p>Не използвайте перилни препарати за вълна, фино пране или течни препарати.</p>	<p>●</p> <p>●</p> <p>●</p> <p>●</p> <p>1200</p> <p>60</p>
<p>☒ AllergyPlus</p>	<p>Пране на издръжливи материали от памук, лен или смесена тъкан. Подходящо за хора с алергии и при повишени хигиенични изисквания.</p> <p>Бележка: Ако настроената температура се достигне, тя остава константна по време на целия процес на пране.</p>	<p>●</p> <p>●</p> <p>●</p> <p>●</p> <p>1200</p> <p>60</p>

¹ Настройка на програма

Програма	Описание	Настройки на програмата		
 Shirt/Blouses (Ризи/Блузи)	Прање на връхни ризи и блузи, които се гладят, от памук, лен, синтетика или смесени тъкани. Бележка: Перете ризите и блузите от коприна или чувствителни материали на програма  Delicates/Silk.	макс. зареждане (кг)	макс. обороти на центрофугата (об/мин) ¹	макс. температура (°C)
 Sportswear (Спортни дрехи)	Прање на спортни тъкани и тъкани за свободното време от синтетика, микровлакна и флис. Използвайте перилен препарат за спортни тъкани. Не използвайте омекотител. Съвет: Перете силно замърсеното прање на програма  Easy Care  .	макс. зареждане (кг)	макс. обороти на центрофугата (об/мин) ¹	макс. температура (°C)
Super Quick 15 ' / 30 '  (Бързи 15 ' / 30')	Прање на текстили от памук, синтетика и смесена тъкан. Къса програма за леко замърсено дребно прање.	макс. зареждане (кг)	макс. обороти на центрофугата (об/мин) ¹	макс. температура (°C)

¹ Настройка на програма

Програма	Описание
Настройки на програмата	<p>макс. зареждане (кг)</p>
Настройки на програмата	<p>макс. обороти на центрофугата (об/мин) ¹</p> <p>макс. температура (°C)</p>
<p>Prewash </p> <p>Spin  — (задържане на изплакването)</p> <p>Water Plus </p> <p>Speed Perfect </p>	<p>Продължителността на програмата възлиза на ок. 30 минути. Ако искате да скъсите времетраенето на програмата до 15 минути, активирайте Speed Perfect . Максималното количество за зареждане се намалява на 2 кг.</p>
	<p>¹ Настройка на програма</p>

9 Принадлежности

Използвайте оригинални принадлежности. Те са специално пригодени за Вашия уред.

	Употреба	Номер за поръчка
Удължаване маркуч за чиста вода	Удължете маркуча за студена вода или Aquastop маркуча за чиста вода (2,50 м).	WMZ2381
Поставка с чекмедже	Уредът се поставя на високо, за да може да се зарежда и разтоварва лесно.	WMZPW20W
Задържащи езичета	Подобреете сигурността на уреда.	WMZ2200
Скоба	Фиксирайте отточния маркуч.	00655300
Поставка за течен перилен препарат	Дозирание на течен перилен препарат.	00605740

10 Преди първата употреба

Подгответе уреда за използване.

10.1 Стартиране на празен ход

Вашият уред е проверен основно преди напускане на завода. За да отстраните възможни остатъци от вода, първия път изперете без дрихи.

Бележка: Спазвайте информацията по темата Сигурност → Страница 4 и Избягване на материални щети → Страница 11, за да можете да употребявате сигурно Вашия уред.

1. Поставете селектора на програмите на  **Drum Clean**.

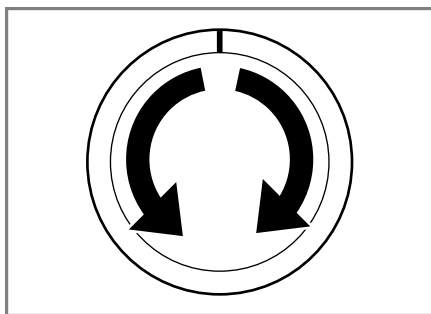

2. Затворете вратата.

3. Изтеглете чекмеджето за препарати.

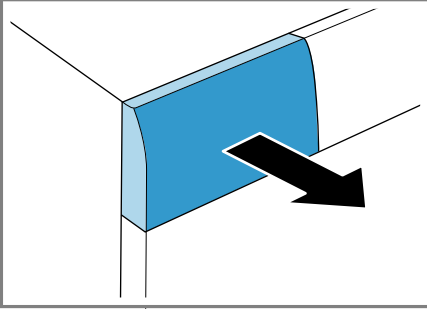

4. Напълнете около 1 литър вода от водопровода в отделение II.

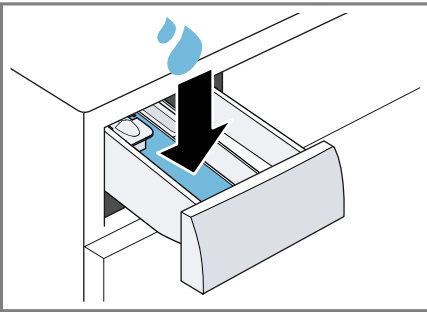

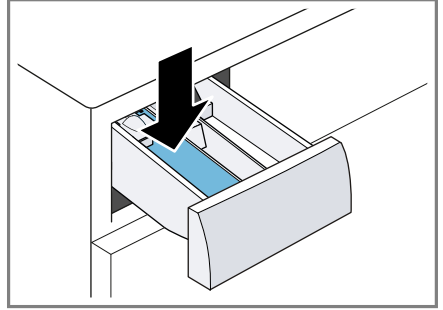

5. Напълнете перилен препарат на прах в отделение II.

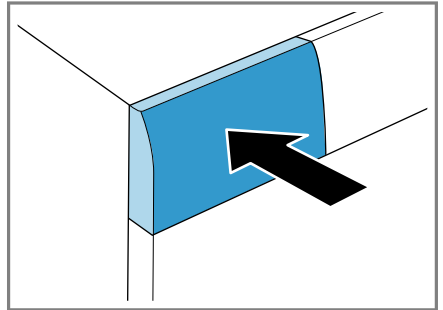

За да избегнете образуване на пяна, използвайте само половината от препоръчителното от производителя на перилен препарат количество за леко замърсяване. Не използвайте перилен препарат за вълна или за деликатни тъкани.

6. Затворете чекмеджето за препарати.



7. За да стартирате програмата, натиснете **Start/Reload**  (Старт/Пауза).

- ✓ Дисплеят показва оставщото времетраене на програмата.
- ✓ Дисплеят показва след края на програмата: End.

8. Стартирайте първия процес на пране или настройте селектора за програми на **Off**, за да изключи

чете уреда.

→ "Основни положения при работа с уреда", Страница 41

11 Пране

11.1 Подготвяне на дрехите

Бележка: Спазвайте информацията по темата Сигурност → Страница 4 и Избягване на материални щети → Страница 11, за да можете да употребявате сигурно Вашия уред.

ВНИМАНИЕ!

Останалите в прането предмети могат да повредят прането и барабана.

- ▶ Преди работа отстранете всички предмети от джобовете на дрехите.
- ▶ За да щадите уреда и прането, подготвяйте прането.
 - Изпразнете джобовете
 - изчеткайте пясъка от подгъвите и джобовете
 - затваряйте калъфките за легла и за възглавници
 - затваряйте всички ципове, велкра, кукички и халки
 - Завързвайте коланите, връзките на престилки или използвайте торбичка за пране
 - връзвайте по-дълги ленти и връзки с твърди краища в качулки или панталони
 - Отстранете колелцата на пердата или лентичките или използвайте мрежа за пране

- за малки дрехи, напр. детски чорапи, използвайте мрежа за пране
- някои упорити, засъхнали петна се отстраняват след неколкочратно изпиране
- перете малките и големи дрехи заедно
- не търкайте свежите петна, а ги попивайте със сапунен разтвор
- Разгънете дрехите и ги разтърсете или спазвайте описанието на програмите

11.2 Сортиране на дрехите

Бележка: Спазвайте информацията по темата Сигурност → Страница 4 и Избягване на материални щети → Страница 11, за да можете да употребявате сигурно Вашия уред.

- ▶ За да подобрите резултата от прането и да избегнете оцветявания, сортирайте прането преди прането съгласно следните критерии.
 - Вид на тъканта и влакната
 - Перете заедно прането с еднакъв вид тъкани и влакна.
 - Знак за грижа върху етикетите → Страница 39
 - Описание на програмите → Страница 28
 - бяло пране
 - цветно пране
 - Първия път перете ново цветно пране отделно от другото пране.

11.3 Степени на замърсяване

Степен на замърсяване	Замърсяване	Примери
леко	<ul style="list-style-type: none"> ■ няма видими замърсявания или петна ■ прането е поело миризми 	леки летни дрехи или спортни дрехи, които са носени малко часове
нормално	замърсявания или леки петна, които се виждат	<ul style="list-style-type: none"> ■ тениски, ризи или блузи, които са пропити с поти ли са носени многократно ■ кърпи за ръце или спално бельо, които са използвани до една седмица
силно	Замърсяванията или петната са ясно видими	Кърпи за съдове, бебешки дрехи или работно облекло

11.4 Знак за грижа върху етикетите

Означение за грижа при пране

Символ	Процес на пране	Препоръчителна програма
	нормален	Памук
	щадящ	Лесна поддръжка
	особено щадящ	Деликатно / коприна за ръчно пране
	Ръчно пране	Вълна
	не може да се пере в пералня	–

12 Перилен препарат и препарат за поддръжка

Бележка: Спазвайте информацията по темата Сигурност → Страница 4 и Избягване на материални щети → Страница 11, за да можете да употребявате сигурно Вашия уред.

Указанията на производителя за използване и дозиране ще откриете върху опаковката.

Бележки

- при течни перилни препарати използвайте само самостоятелно течащи перилни препарати
- не смесвайте различни течни перилни препарати

bg Перилен препарат и препарат за поддръжка

- не смесвайте перилен препарат с омекотител
- Не използвайте престояли и засъхнали продукти.
- не използвайте съдържащи разтворители, разяждащи или газоотделящи препарати, напр. течна белина
- използвайте оцветяващите средства пестеливо, солта може да атакува неръждаемата стомана
- не използвайте обезцветяващи средства в уреда

12.1 Препоръка за перилен препарат

Перилен препарат	Текстилни тъкани	Програма	Температура
Детергент за интензивно пране с оптични избелители	устойчиви на изпаряване бели тъкани от лен или памук	Памук	от студена до 90° C
Перилен препарат за цветно пране без белина и оптични избелители	цветни тъкани от лен или памук	Памук	от студена до 60° C
препарат за цветно / деликатно пране без оптични избелители	цветни тъкани от лесни за поддръжане тъкани или синтетика	Лесна поддръжка	от студена до 60° C
Перилен препарат за фини тъкани	чувствителни фини тъкани от коприна или вискоза	Деликатно / коприна	от студена до 40° C
Перилен препарат за вълна	Вълна	Вълна	от студена до 40° C

Съвет: На www.cleanright.eu ще намерите още много друга информация за препаратите за пране, поддръжка и почистване за битови нужди.

12.2 Дозиране на перилен препарат

Дозирането на перилния препарат се ориентира според:

- Количество дрехи
- Степен на замърсяване
- Твърдост на водата

Твърдостта на водата можете да научите при местната водопроводна компания или да я определите сами с тестер за твърдост на водата.

Твърдост на водата

Диапазон на твърдост	Обща твърдост в mmol/l	немска твърдост в °dH
мека (I)	0 - 1,5	0 - 8,4
средна (II)	1,5 - 2,5	8,4 - 14
твърда (III)	над 2,5	над 14

Пример за указание на производителя за перилен препарат

Тези примерни данни се отнасят до стандартно зареждане от 4 - 5 кг.

Замърсяване	леко	нормално	силно
Твърдост на водата: мека / средна	40 мл	55 мл	80 мл
Твърдост на водата: твърда / много твърда	55 мл	80 мл	105 мл

Количествата на дозиране ще откриете върху опаковката на производителя.

- Адаптирайте количествата на дозиране към действителното количество на зареждане.

13 Основни положения при работа с уреда

13.1 Включване на уреда

- Поставете копчето за избор на програми на програмата.

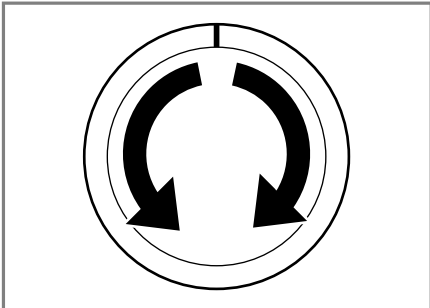

13.2 Настройване на програмата

1. Поставете превключвателя на програмите на желаната програма.
→ "Програми", Страница 28

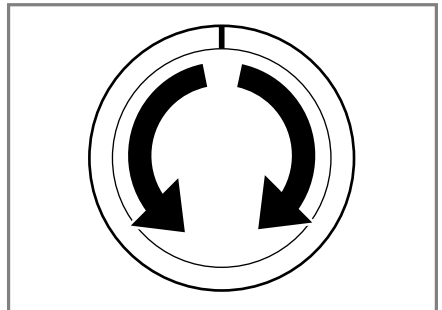

2. При нужда напаснете настройките на програмата.
→ Страница 42.

13.3 Адаптиране на програмните настройки

Изискване: Програма е настроена.
→ "Настройване на програма",
Страница 41

- ▶ Адаптиране на програмните настройки.
→ "Програми", Страница 28

Бележка: Програмните настройки не се запаметяват трайно за програмата.

13.4 Дрехи поставете

Бележки

- Спазвайте информацията по темата Сигурност → Страница 4 и Избягване на материални щети → Страница 11, за да можете да употребявате сигурно Вашия уред.
- За да избегнете образуване на гънки, спазвайте максималното зареждане на
→ "Програми", Страница 28.

Изискване: Прането е подготвено и сортирано.

→ "Пране", Страница 38

1. Отворете вратата.

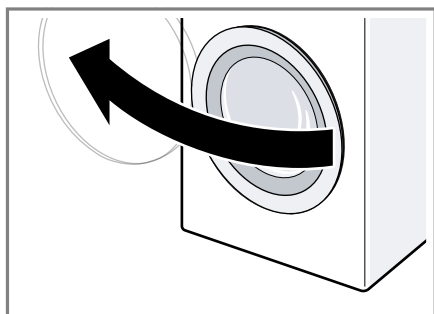

Уверете се, че барабанът е празен.

2. Поставяйте дрехите от прането една по една в барабана.
3. Затворете вратата.

Уверете се, че не е затиснато пране във вратата.

13.5 Поставяне на помощта при дозиране за течен перилен препарат

Ако поръчате помощта за дозиране като принадлежност, трябва да поставите помощта за дозиране.

1. Изгледете чекмеджето за препарати.

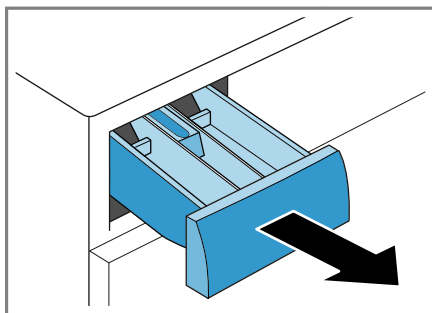

2. Притиснете поставката и свалете чекмеджето за перилен препарат.

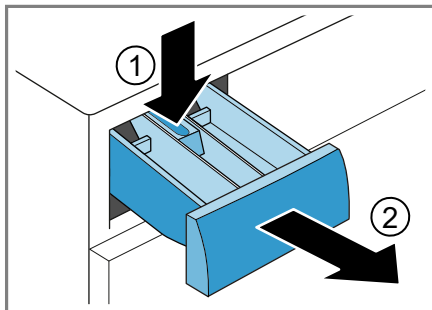

3. Използвайте помощта за дозиране.

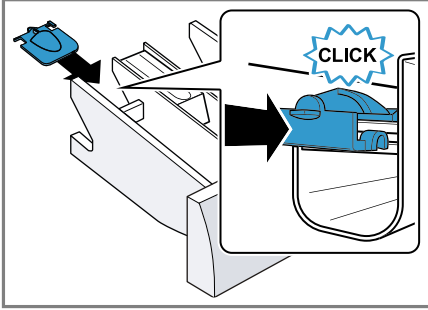

2. Избутайте помощта при дозиране напред.

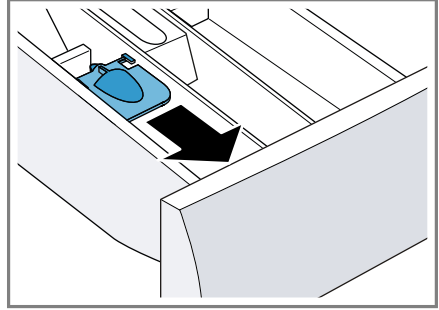

4. Поставете чекмеджето за перилен препарат.

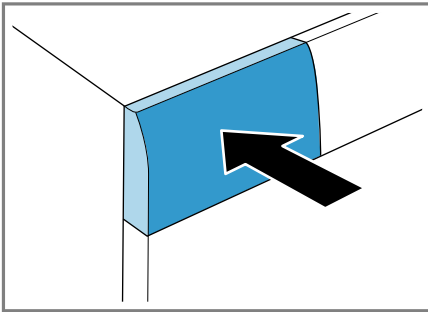

3. Приберете надолу помощта при дозиране и я фиксирайте.

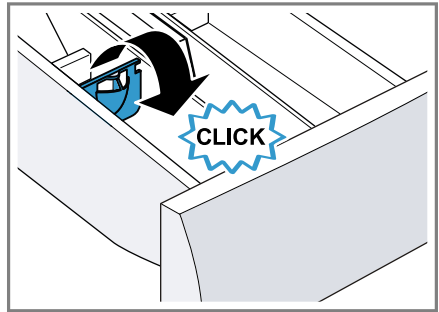

13.6 Използване на помощ при дозиране за течен перилен препарат

За да дозирате течния перилен препарат, можете да използвате помощта при дозиране в чекмеджето за перилен препарат.

1. Изтеглете чекмеджето за препарати.

4. Затворете чекмеджето за препарати.

13.7 Пълнене на перилен препарат и препарат за поддръжка

Бележки

- Спазвайте информацията по темата Сигурност → Страница 4 и Избягване на материални щети → Страница 11, за да можете да употребявате сигурно Вашия уред.
- Не използвайте помощта при дозиране за течен перилен препарат при желатиноподобни препарати, прахове за пране, активно предпране или при избрано време на "Свършва в".

Изискване: Информирайте се относно оптималното дозиране за препарати за пране и поддръжка.

1. Изтеглете чекмеджето за препарати.
2. Напълнете перилен препарат. → "Чекмедже за перилен препарат", Страница 21
3. При нужда поставете препарат за поддръжка.
4. Затворете чекмеджето за препарати.



13.8 Стартиране на програмата

Бележка: Ако искате да промените времето до края на програмата, настройте първо времето на готово в.

- ▶ Натиснете **Start/Reload** .
- ✓ Барабанът се върти и се извършва разпознаване на натоварването, което може да трае до 2 минути и след това водата влиза.
- ✓ На дисплея се показват времетраенето на програмата или времето на Свършва в.
- ✓ Дисплейят показва след края на програмата: End.



13.9 Адаптиране на времето на Свършва в преди старта на програмата

Можете да адаптирате отново преди старта на програмата настроеното време Свършва в.

1. Натиснете **Start/Reload** .
2. Натиснете върху **Finished in**  докато дисплейят не покаже желаното време Свършва в.
3. Натиснете **Start/Reload** .

13.10 Допълване с дрехи

Бележка: Спазвайте информацията по темата Сигурност → Страница 4 и Избягване на материални щети → Страница 11, за да можете да употребявате сигурно Вашия уред.

1. Натиснете **Start/Reload** .
- Уредът спира на пауза и проверява дали можете да добавяте или изваждате пране. Обръщайте внимание на статуса на програмата.
2. Допълнете или извадете дрехи.
3. Затворете вратата.
4. Натиснете **Start/Reload** .

13.11 Прекъсване на програмата

След старт на програмата можете да прекъснете програмата по всяко време.

Бележка: Спазвайте информацията по темата Сигурност → Страница 4 и Избягване на материални щети → Страница 11, за да можете да употребявате сигурно Вашия уред.

1. Натиснете **Start/Reload** .
2. Отворете вратата.

При висока температура и високо ниво на водата вратата остава заключена от съображения за сигурност.

- При висока температура стартирайте програмата  **Rinse**.
 - При високо ниво на водата стартирайте програмата **Spin** или **Drain**.
3. Извадете прането.

13.12 Продължаване на програма при задържане на изплакването

1. Настройте програмата **Spin** или **Drain**.
2. Натиснете **Start/Reload** .

13.13 Изваждане на дрехите

Бележка: Спазвайте информацията по темата Сигурност → Страница 4 и Избягване на материални щети → Страница 11, за да можете да употребявате сигурно Вашия уред.

1. Отворете вратата.
2. Извадете прането.

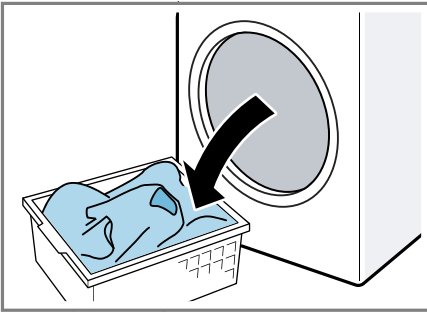

13.14 Изключване на уреда

1. Поставете селектора на програмите на **Off**.

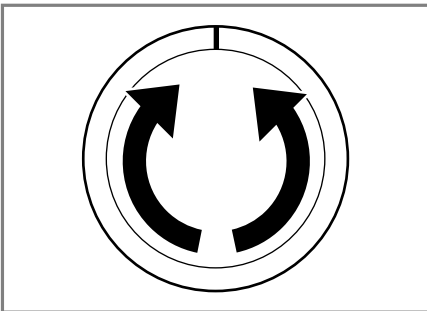

2. Затворете водопроводния кран.

3. Избършете до сухо гумения маншет и отстранете чуждите тела.

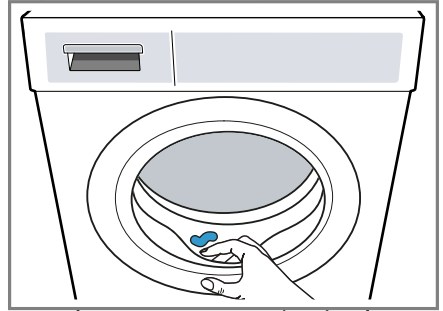



4. Оставете люка и чекмеджето за перилен препарат отворени, за да може да изсъхне останалата вода.

14 Защита от деца



Обезопасете Вашия уред срещу погрешно обслужване по елементите за управление.

14.1 Активиране на защитата от деца

- ▶ Натиснете двата клавиша  **3 sec.** за ок. 3 секунди.
- ✓ Дисплеят показва .
- ✓ Елементите за управление са блокирани.
- ✓ Защитата от деца остава активирана след изключване на уреда.

14.2 Деактивиране на защитата от деца

Изискване: За да деактивирате защитата от деца, уредът трябва да е включен.

- ▶ Натиснете двата клавиша  **3 sec.** за ок. 3 секунди.
- ✓ На дисплея угасва .

15 Основни настройки

Можете да настроите Вашия уред според Вашите потребности.

15.1 Преглед на основните настройки

Тук ще откриете преглед на основните настройки на уреда.

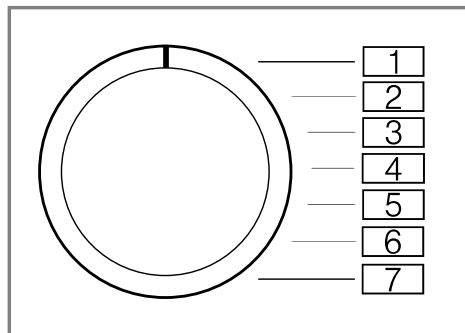



Основна настройка	Позиция на програмата	Стойност	Описание
Сигнал за край	2	0 (изкл) 1 (тихо) 2 (средна) 3 (силно) 4 (много силно)	Настройте силата на звука на сигнала след края на програмата.
Сигнал на бутоните	3	0 (изкл) 1 (тихо) 2 (средна) 3 (силно) 4 (много силно)	Настройте силата на сигнала при избиране на бутоните.

15.2 Промяна на основните настройки

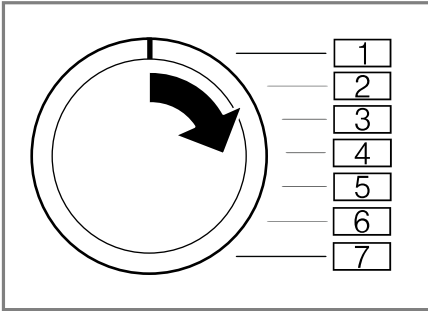
1. Настройте селектора на програми на позиция 1.



2. Натиснете **Start/Reload**  и едновременно настройте селектора на програми на позиция 2.
- ✓ Дисплеят показва актуалната стойност.
3. Настройте селектора на програми на желаната позиция.
4. За да промените стойността, натиснете върху **Finished in** .
5. За да запаметите промяната, изключете уреда.

16 Почистване и поддръжка

Почиствайте и поддържайте старателно Вашия уред, за да съхраните неговата функционалност за дълго време.

16.1 Съвети за поддръжка на уреда

Корпусът и панелът за обслужване да се избърсват само с вода и влажна кърпа.

Частите на уреда остават чисти и хигиенични.

Веднага отстранете всички остатъци от перилен препарат, остатъци от спрейове или други остатъчни субстанции.

Пресните отлагания се почистват по-лесно без остатъци.

След употреба оставете отворени вратата на уреда и чекмеджето за перилен препарат.

Остатъчната вода може да изсъхне, като намалява образуването на мризми в уреда.

16.2 Почистване на барабана

ВНИМАТЕЛНО

Опасност от нараняване!

Постоянното пране с ниски температури и липсващото проветрение на уреда могат да повредят барабана и да доведат до наранявания.

- ▶ Редовно изпълнявайте програма за почистване на барабана или перете с температури от минимум 60°C.
- ▶ Оставете уреда след всяка употреба да се изсуши с отворени врата и чекмедже за перилен препарат.
- ▶ Изпълнете програмата  **Drum Clean**, без да зареждате пране. Използвайте за целта прах за пълно пране.

16.3 Почистване на отделението за перилен препарат

Бележка: Спазвайте информацията по темата Сигурност → Страница 4 и Избягване на материални щети → Страница 11, за да можете да употребявате сигурно Вашия уред.

bg Почистване и поддръжка

1. Изтеглете чекмеджето за препарати.
2. Притиснете поставката и свалете чекмеджето за перилен препарат.

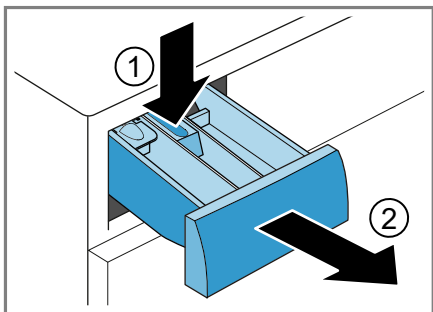

3. Притиснете отдолу нагоре вложката.

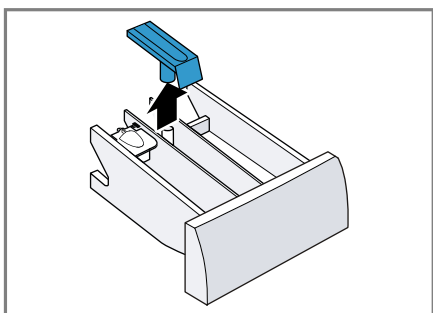

4. Почистете с четка и вода чекмеджето за перилен препарат и вложката и ги подсушете.

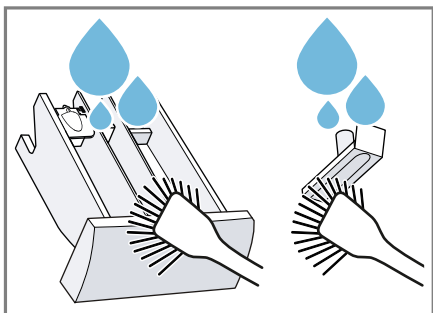

5. Поставете и фиксирайте вложката.

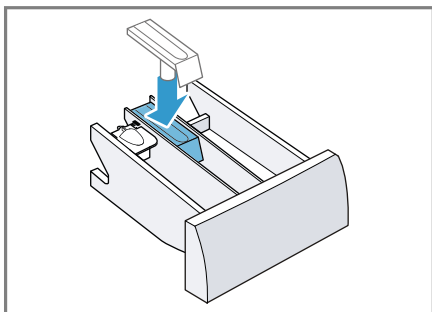

6. Почистете отвора за чекмеджето за перилен препарат.

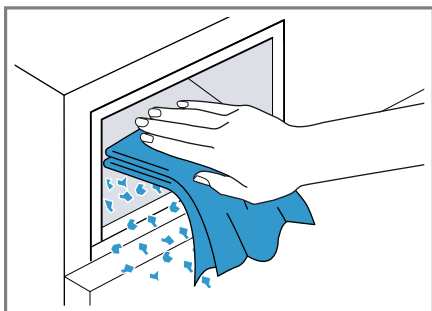

7. Затворете чекмеджето за препарати.

16.4 Отстр. калк

ВНИМАНИЕ!

Използването на неподходящи средства за премахване на котлен камък, като напр. за кафе машини, може да повреди уреда.

- За този уред използвайте само средства за премахване на котлен камък, които са на разположение от Интернет страницата или клиентската служба на производителя.

16.5 Почистване на помпата за мръсна вода

Почистете помпата за мръсна вода при повреди, напр. при запушвания или чукащи шумове.

Изпразване на помпата за мръсна вода

Бележка: Спазвайте информацията по темата Сигурност → Страница 4 и Избягване на материални щети → Страница 11, за да можете да употребявате сигурно Вашия уред.

1. Затворете водопроводния кран.
2. Изключете уреда.
3. Разкачете щепсела на уреда от електрическата мрежа.
4. Отворете клапата за поддръжка.

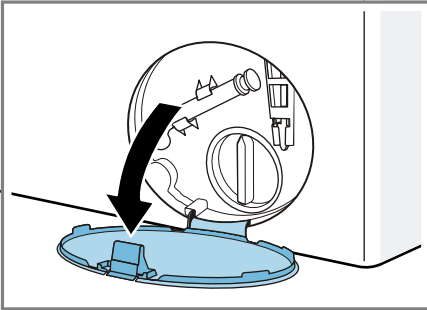

5. Свалете клапата за поддръжка.

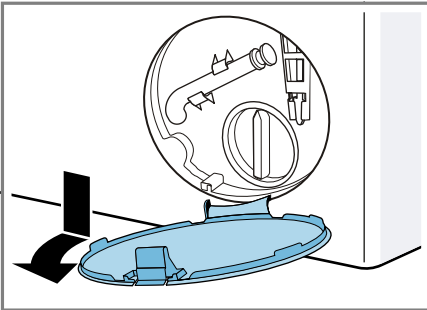

6. Вкарайте достатъчно голям съд под отвора.

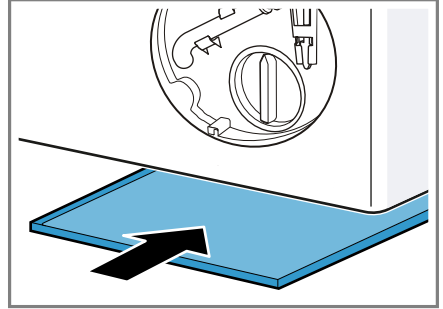

7. Свалете маркуча за изпразване от поставката.

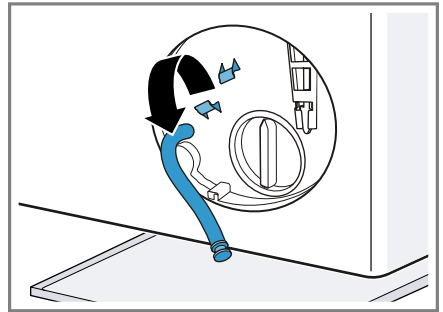

8. **⚠ ВНИМАТЕЛНО - Опасност от изгаряне с гореща вода!** При пране с високи температури сапунената луга е гореща.
 - ▶ Не докосвайте горещия перилен разтвор.

За да се оттече лугата в съда, изтеглете затварящото капаче.

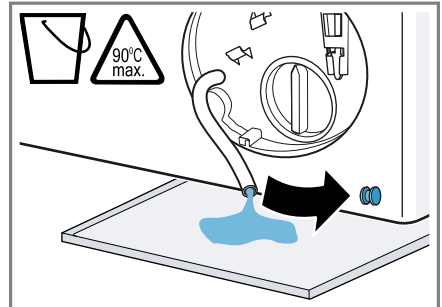

9. Натиснете затварящото капаче.

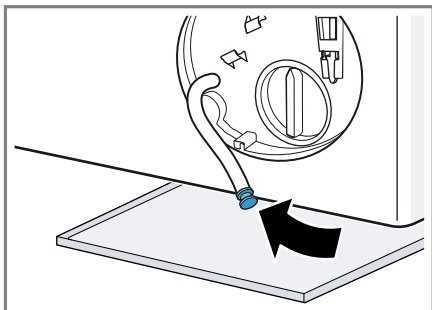

10. Захванете маркуча за източване на водата в поставката.

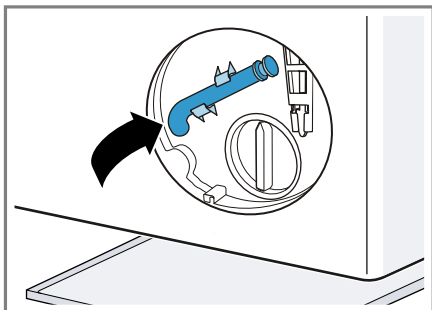

Почистване на помпата за мръсна вода

Бележка: Спазвайте информацията по темата Сигурност → Страница 4 и Избягване на материални щети → Страница 11, за да можете да употребявате сигурно Вашия уред.

Изискване: Помпата за мръсна вода е празна. → Страница 49

1. Тъй като в помпата за мръсна вода може да има още остатъчна вода, внимателно развъртете капачка на помпата.

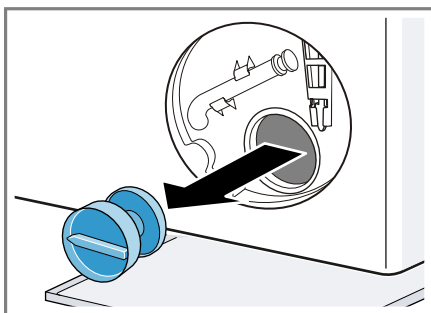

2. Почистете вътрешността, резбата на капачка на помпата и корпуса на помпата.

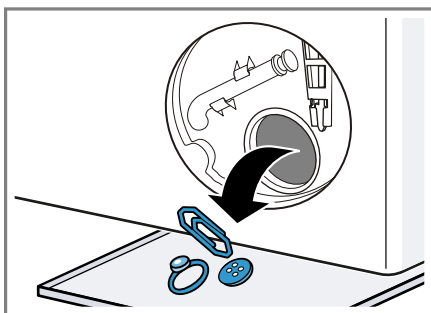

3. Уверете се, че лопатното колело на помпата за мръсна вода може да се върти.

4. Поставете капака на помпата и го завъртете до упор.

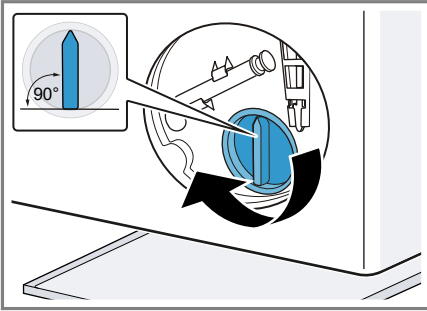

Дръжката на капака на помпата трябва да е отвесна.

5. Поставете и фиксирайте клапата за поддръжка.

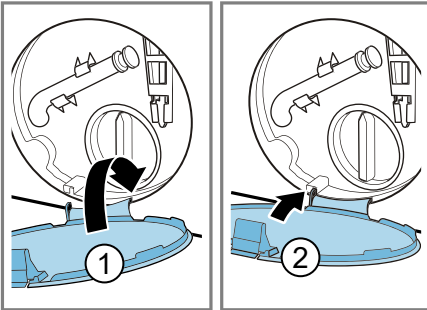

6. Затворете клапата за поддръжка.

Преди следващото пране

За да не изтече при следващото пране неизползван перилен препарат в канализацията, извършете програмата **Drain**, след като сте изпразнили помпата за мръсна вода.

1. Отворете водопроводния кран.
2. Включете в контакта.
3. Включете уреда.
4. Напълнете литър вода в отделение II.
5. Стартирайте програмата **Drain**.

16.6 Почистете отточния маркуч при сифона

1. Изключете уреда.
2. Разкачете щепсела на уреда от електрическата мрежа.
3. Развийте халката на маркуча и внимателно изтеглете маркуча за мръсната вода.

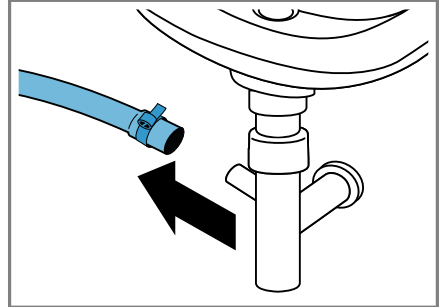

Остатъчната вода може да изтече.

4. Почистете отточния маркуч и сифона.

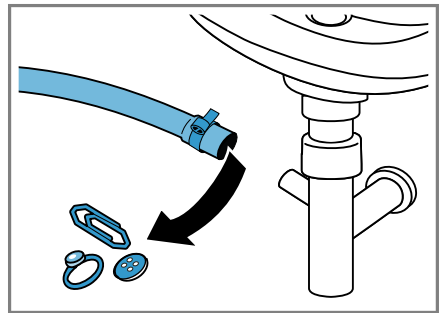

1. Пъхнете маркуча за мръсна вода и обезопасете местата на свързване със скобата за маркуч.

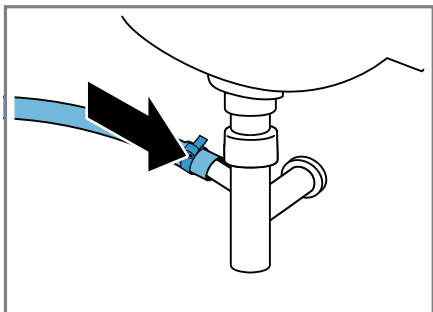

16.7 Почистете цедките в маркуча за чиста вода.

Изпразнете маркуча за чиста вода

1. Затворете водопроводния кран.
2. Настройте програмата освен ☹️ **Rinse**, **Spin** или **Drain**.
3. Стартирайте програмата и я оставете да работи за ок. 40 секунди.
4. Уредът да се изключи.
5. Разкачете щепсела на уреда от електрическата мрежа.

Почистване на цедката на водопроводния кран

Бележка: Спазвайте информацията по темата Сигурност → Страница 4 и Избягване на материални щети → Страница 11, за да можете да употребявате сигурно Вашия уред.

Изискване: Маркучът за чиста вода е празен.

1. Изтеглетe маркуча за чиста вода от водопроводния кран.

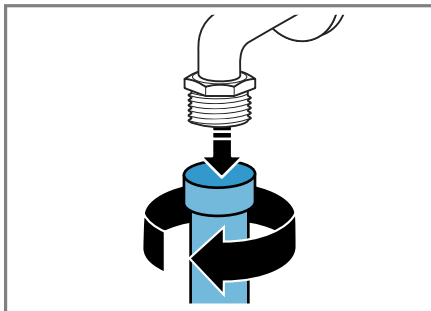

2. Почистете цедката с малка четка.

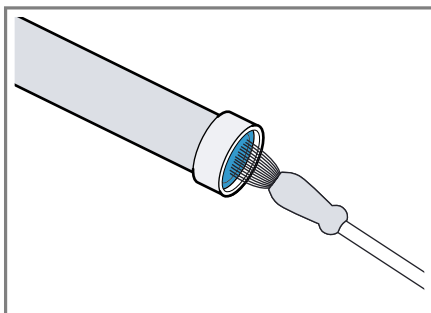

3. Свържете маркуча за чиста вода и проверете за плътност.

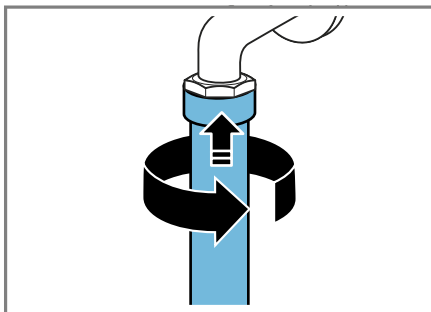

Почистете цедката при уреда

Бележка: Спазвайте информацията по темата Сигурност → Страница 4 и Избягване на материални щети → Страница 11, за да можете да употребявате сигурно Вашия уред.

Изискване: Маркучът за чиста вода е празен.
→ "Изпразнете маркуча за чиста вода", Страница 52

1. Свалете маркуча от задната страна на уреда.

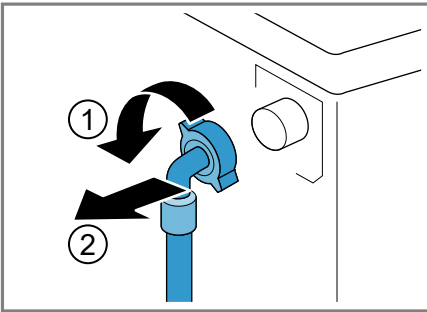

2. Извадете цедката с клещи.

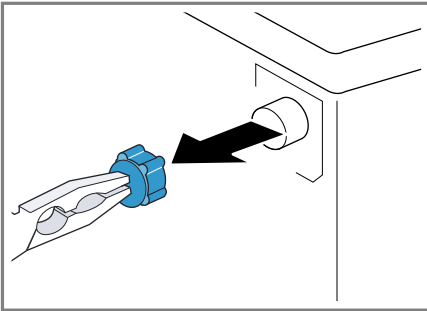

3. Почистете цедката с малка четка.

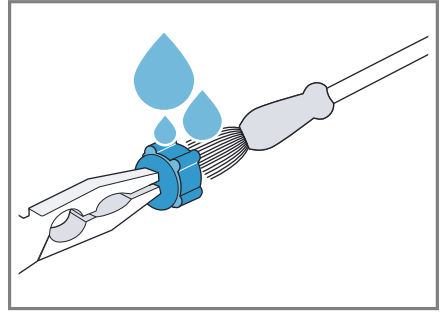

4. Използвайте цедката отново.
5. Свържете маркуча и проверете добре ли е уплътнен.

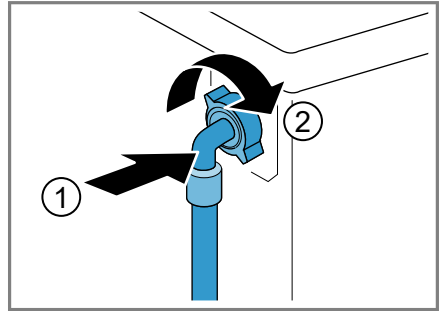

17 Отстраняване на неизправности

Можете да отстраните самостоятелно малки неизправности по Вашия уред. Преди да се свържете с отдела по обслужване на клиенти, направете справка с информацията за отстраняване на неизправности. Така ще избегнете ненужни разходи.



ПРЕДУПРЕЖДЕНИЕ

Опасност от токов удар!



Некомпетентно извършените ремонти представляват опасност.



- ▶ Само обучен за целта специализиран персонал трябва да извършва ремонти на уреда.
- ▶ За ремонта на уреда трябва да се използват само оригинални резервни части.
- ▶ Ако кабелът за свързване към мрежата на този уред бъде повреден, той трябва да се смени от производителя или неговия отдел по обслужване на клиенти, или от друго лице с подобна квалификация, за да се избегнат опасности.

Неизправност	Причина и отстраняване на неизправности
Дисплеят е угаснал и Start/Reload  мига.	Режим на пестене на енергия е активен. <ul style="list-style-type: none"> ▶ Натиснете произволен бутон. ✓ Дисплеят отново светва.
"E:36 / -10"	Отточната тръба или отточният маркуч са запушени. <ul style="list-style-type: none"> ▶ Почистете отточната тръба и отточния маркуч. Отточната тръба или отточният маркуч са прегънати или затиснати. <ul style="list-style-type: none"> ▶ Уверете се, че тръбата за мръсна вода и маркучът за мръсна вода не са прегънати или захванати. Помпата за отвеждане на пералния разтвор е задръстена. <ul style="list-style-type: none"> ▶ → "Почистяване на помпата за мръсна вода", Страница 49
	Отточният маркуч е твърде високо свързан. <ul style="list-style-type: none"> ▶ Монтирайте отточния маркуч на максимум 1 м височина.
	Дозирание на перилен препарат твърде високо. <ul style="list-style-type: none"> ▶ Моментална мярка: Смесете една супена лъжица омекотител с 0,5 литра вода и го сипете в лявото отделение (не правете това при връхни и спортни дрехи и при дрехи с пух).

Неизправност	Причина и отстраняване на неизправности
"E:36 / -10"	<p>▶ Намалете при следващия цикъл на пране със същото натоварване количеството перилен препарат.</p> <hr/> <p>Неразрешено удължение върху отточния маркуч е монтирано.</p> <p>▶ Отстранете неразрешените удължения по отточния маркуч. Свързване на уреда</p>
"E:36 / -25 / -26"	<p>Помпата за отвеждане на пералния разтвор е задръстена.</p> <p>▶ → "Почистване на помпата за мръсна вода", Страница 49</p>
	<p>Налягането на водата е ниско. Не е възможно отстраняване.</p> <hr/> <p>Филтрите на захранващия провод са запушени.</p> <p>▶ Почистете цедките в маркуча за чиста вода → Страница 52.</p> <hr/> <p>Водопроводният кран е затворен.</p> <p>▶ Отворете водопроводния кран.</p> <hr/> <p>Маркучът за чиста вода е прегънат или захванат.</p> <p>▶ Уверете се, че маркучът за чиста вода не е прегънат или захванат.</p>
• мига.	<p>Системата за контрол на напрежението разпознава недопустимо ниско напрежение.</p> <p>▶ Не е възможно отстраняване.</p> <p>Бележка: Ако електрозахранването се е стабилизирало, програмата продължава нормална работа.</p> <hr/> <p>Ниско напрежение може да причини удължаване на програмата. Не е възможно отстраняване.</p>
• мига.	<p>Ниско напрежение може да причини удължаване на програмата. Не е възможно отстраняване.</p>
 свети.	<p>Температурата е твърде висока.</p> <p>▶ Изчакайте температурата да спадне.</p> <p>▶ → "Прекъсване на програмата", Страница 44</p> <hr/> <p>Нивото на водата е твърде високо.</p> <p>▶ Стартирайте програмата Drain.</p> <hr/> <p>Дрехите са затиснати във вратата.</p> <ol style="list-style-type: none"> 1. Отворете повторно вратата. 2. Отстранете заклещените дрехи.

Неизправност	Причина и отстраняване на неизправности
☺ свети.	<ol style="list-style-type: none"> 3. Затворете вратата. 4. За стартиране на програмата натиснете Start/Reload ▷ .
☺ мига.	<p>Вратата не е затворена.</p> <ol style="list-style-type: none"> 1. Затворете вратата. 2. За стартиране на програмата натиснете Start/Reload ▷ .
Всички други кодове за грешка.	<p>Функционална неизправност</p> <ul style="list-style-type: none"> ▶ Свържете се със службата за обслужване на клиенти. → "Отдел по обслужване на клиенти", Страница 65
Уредът не функционира.	<p>Щепселът на кабела не е вкаран.</p> <ul style="list-style-type: none"> ▶ Свържете уреда към електрозахранващата мрежа. <p>Дефектен предпазител.</p> <ul style="list-style-type: none"> ▶ Проверете предпазителя в кутията с предпазители. <p>Спиране на електрозахранването.</p> <ul style="list-style-type: none"> ▶ Проверете дали функционират осветлението на помещението или други уреди в помещението.
Програмата не стартира.	<p>Start/Reload ▷ не е натиснат.</p> <ul style="list-style-type: none"> ▶ Натиснете Start/Reload ▷ . <p>Вратата не е затворена.</p> <ol style="list-style-type: none"> 1. Затворете вратата. 2. За стартиране на програмата натиснете Start/Reload ▷ . <p>Активирана е защитата за деца.</p> <ul style="list-style-type: none"> ▶ → "Деактивиране на защитата от деца", Страница 45 <p>Finished in ☹ се активира.</p> <ul style="list-style-type: none"> ▶ Проверете дали Finished in ☹ е активирана. → "Бутони", Страница 26 <p>Дрехите са затиснати във вратата.</p> <ol style="list-style-type: none"> 1. Отворете повторно вратата. 2. Отстранете заклещените дрехи. 3. Затворете вратата. 4. За стартиране на програмата натиснете Start/Reload ▷ .

Неизправност	Причина и отстраняване на неизправности
Вратата не може да се отвори.	<ul style="list-style-type: none"> – -- се активира. ▶ Продължете програмата като изберете Spin или Drain и натиснете Start/Reload . → "Продължаване на програма при задържане на изплакването", Страница 45
	<p>Температурата е твърде висока.</p> <ul style="list-style-type: none"> ▶ Изчакайте температурата да спадне. ▶ → "Прекуване на програмата", Страница 44
	<p>Нивото на водата е твърде високо.</p> <ul style="list-style-type: none"> ▶ Стартирайте програмата Drain.
	<p>Прекуване на електрозахранването.</p> <ul style="list-style-type: none"> ▶ Отворете вратата с аварийното отключване. → "Аварийно отваряне", Страница 63
Перилният разтвор не се изпомпва.	<p>Отточната тръба или отточният маркуч са запушени.</p> <ul style="list-style-type: none"> ▶ Почистете отточната тръба и отточния маркуч.
	<p>Отточната тръба или отточният маркуч са прегънати или затиснати.</p> <ul style="list-style-type: none"> ▶ Уверете се, че тръбата за мръсна вода и маркучът за мръсна вода не са прегънати или захванати.
	<p>Помпата за отвеждане на пералния разтвор е задръстена.</p> <ul style="list-style-type: none"> ▶ → "Почистване на помпата за мръсна вода", Страница 49
	<ul style="list-style-type: none"> – -- се активира. ▶ Продължете програмата като изберете Spin или Drain и натиснете Start/Reload . → "Продължаване на програма при задържане на изплакването", Страница 45
	<p>Отточният маркуч е твърде високо свързан.</p> <ul style="list-style-type: none"> ▶ Монтирайте отточния маркуч на максимум 1 м височина.
	<p>Дозиране на перилен препарат твърде високо.</p> <ul style="list-style-type: none"> ▶ Моментална мярка: Смесете една супена лъжица омекотител с 0,5 литра вода и го сипете в лявото отделение (не правете това при върхни и спортни дрехи и при дрехи с пух). ▶ Намалете при следващия цикъл на пране същото натоварване количеството перилен препарат.

Неизправност	Причина и отстраняване на неизправности
Перилният разтвор не се изпомпва.	<p>Неразрешено удължение върху отточния маркуч е монтирано.</p> <ul style="list-style-type: none"> ▶ Отстранете неразрешените удължения по отточния маркуч. Свързване на уреда
Водата не влиза. Перилният препарат не се изпира.	<p>Start/Reload  не е натиснат.</p> <ul style="list-style-type: none"> ▶ Натиснете Start/Reload . <hr/> <p>Филтрите на захранващия провод са запушени.</p> <ul style="list-style-type: none"> ▶ Почистете цедките в маркуча за чиста вода → <i>Страница 52.</i> <hr/> <p>Водопроводният кран е затворен.</p> <ul style="list-style-type: none"> ▶ Отворете водопроводния кран. <hr/> <p>Маркучът за чиста вода е прегънат или захванат.</p> <ul style="list-style-type: none"> ▶ Уверете се, че маркучът за чиста вода не е прегънат или захванат.
Многократно центрофугиране.	<p>Системата за защита от претоварване разпределя дрехите равномерно.</p> <ul style="list-style-type: none"> ▶ Няма грешка - не е нужно действие. <p>Бележка: По възможност при зареждане поставяйте малки и големи дрехи заедно в барабана. Различните по големина дрехи се разпределят по-добре при центрофугиране.</p>
Продължителността на програмата се променя по време на процеса на изпиране.	<p>Ходът на програмата се оптимизира електронно. Това може да доведе до промяна на времетраенето на програмата.</p> <ul style="list-style-type: none"> ▶ Няма грешка - не е нужно действие. <hr/> <p>Системата за защита от претоварване разпределя дрехите равномерно.</p> <ul style="list-style-type: none"> ▶ Няма грешка - не е нужно действие. <p>Бележка: По възможност при зареждане поставяйте малки и големи дрехи заедно в барабана. Различните по големина дрехи се разпределят по-добре при центрофугиране.</p> <hr/> <p>Системата за контрол на пяната включва при високо ниво на пяната процес на измиване.</p> <ul style="list-style-type: none"> ▶ Няма грешка - не е нужно действие.
В барабана не се вижда вода.	<p>Водата се намира под видимото ниво.</p> <ul style="list-style-type: none"> ▶ Няма грешка - не е нужно действие. ▶ По време на работа не доливайте вода в уреда.

Неизправност	Причина и отстраняване на неизправности
Барабанът трепва след старта на програмата.	Причината е вътрешен тест на мотора. ▶ Няма грешка - не е нужно действие.
В отделението ☼ има остатъчна вода.	Вложката в отделението ☼ е запушена. ▶ → "Почистване на отделението за перилен препарат", Страница 47
Вибрации и движение на уреда по време на центрофугиране.	Уредът не е правилно нивелиран. ▶ Нивелиране на уреда Крачетата на уреда не са фиксирани. ▶ Фиксирайте крачетата на уреда. Нивелиране на уреда Транспортните планки не са отстранени. ▶ Отстранете транспортните планки
Барабанът се върти, вода не влиза.	Разпознаването на зареждане е активно. ▶ Няма грешка, не е нужно действие. Бележка: Разпознаването на зареждане може да трае до 2 минути.
Силно образуване на пяна.	Дозирание на перилен препарат твърде високо. ▶ Моментална мярка: Смесете една супена лъжица омекотител с 0,5 литра вода и го сипете в лявото отделение (не правете това при върхни и спортни дрехи и при дрехи с пух). ▶ Намалете при следващия цикъл на пране със същото натоварване количеството перилен препарат.
Високи обороти на центрофугата не се достигат.	Настроени са ниски обороти на центрофугата. ▶ Настройте при следващото пране по-високи обороти на центрофугиране. Системата за защита от претоварване изравнява дисбаланса чрез редуциране на оборотите на центрофугата. ▶ Разпределете наново дрехите в барабана. Бележка: По възможност поставяйте малки и големи дрехи заедно в барабана. Различните по големина дрехи се разпределят по-добре при центрофугиране. ▶ Стартирайте програмата Spin .
Програмата Центрофугиране не стартира.	Отточната тръба или отточният маркуч са запушени. ▶ Почистете отточната тръба и отточния маркуч.

Неизправност	Причина и отстраняване на неизправности
Програмата Центрофугиране не стартира.	<p>Отточната тръба или отточният маркуч са прегънати или затиснати.</p> <ul style="list-style-type: none">▶ Уверете се, че тръбата за мръсна вода и маркучът за мръсна вода не са прегънати или захванати.
	<p>Системата за защита от претоварване е прекъснала центрофугирането поради неравномерно разпределение на дрехите.</p> <ul style="list-style-type: none">▶ Разпределете наново дрехите в барабана. <p>Бележка: По възможност поставяйте малки и големи дрехи заедно в барабана. Различните по големина дрехи се разпределят по-добре при центрофугиране.</p> <ul style="list-style-type: none">▶ Стартирайте програмата Spin.
Свистящ, съскащ шум.	<p>Водата се промива под налягане в чекмеджето за перилен препарат.</p> <ul style="list-style-type: none">▶ Няма грешка - нормален работен шум.
Силни шумове по време на центрофугирането.	<p>Уредът не е правилно нивелиран.</p> <ul style="list-style-type: none">▶ Нивелиране на уреда <p>Крачетата на уреда не са фиксирани.</p> <ul style="list-style-type: none">▶ Фиксирайте крачетата на уреда. Нивелиране на уреда <p>Транспортните планки не са отстранени.</p> <ul style="list-style-type: none">▶ Отстранете транспортните планки
Чукащи шумове, траскане в помпата за сапунен разтвор.	<p>Чуждо тяло е попаднало в помпата за сапунен разтвор.</p> <ul style="list-style-type: none">▶ → "Почистване на помпата за мръсна вода", Страница 49
Съскащ ритмичен шум на смукване.	<p>Помпата за перилен разтвор е активна, перилният разтвор се изпомпва.</p> <ul style="list-style-type: none">▶ Няма грешка - нормален работен шум.
Намачкване.	<p>Обороти на центрофугата твърде високи.</p> <ul style="list-style-type: none">▶ Настройте при следващото пране по-ниски обороти на центрофугиране. <p>Количеството на зареждане е твърде високо.</p> <ul style="list-style-type: none">▶ Намалете количеството на зареждане при следващото пране.
	<p>За вида текстил е избрана грешната програма.</p>

Неизправност	Причина и отстраняване на неизправности
Намачкване.	<ul style="list-style-type: none"> ▶ Изберете подходящите програми за вида текстил. → "Програми", Страница 28
Перилният препарат или омекотителят капе от маншета и се събира върху вратата или в гънката на маншета.	<p>Твърде много перилен препарат / омекотител в чекмеджето за перилен препарат.</p> <ul style="list-style-type: none"> ▶ Спазвайте при дозиране на течния перилен препарат и омекотителя обозначението в чекмеджето за перилен препарат и не предозирайте.
Резултатът от центрофугирането не е задоволителен. Дрехите са твърде мокри / твърде влажни.	<p>Настроени са ниски обороти на центрофугата.</p> <ul style="list-style-type: none"> ▶ Настройте при следващото пране по-високи обороти на центрофугиране. ▶ Стартирайте програмата Spin.
	<p>Отточната тръба или отточният маркуч са запушени.</p> <ul style="list-style-type: none"> ▶ Почистете отточната тръба и отточния маркуч.
	<p>Отточната тръба или отточният маркуч са прегънати или затиснати.</p> <ul style="list-style-type: none"> ▶ Уверете се, че тръбата за мръсна вода и маркучът за мръсна вода не са прегънати или захванати.
	<p>Системата за защита от претоварване е прекъснала центрофугирането поради неравномерно разпределение на дрехите.</p> <ul style="list-style-type: none"> ▶ Разпределете наново дрехите в барабана.
	<p>Бележка: По възможност поставяйте малки и големи дрехи заедно в барабана. Различните по големина дрехи се разпределят по-добре при центрофугиране.</p> <ul style="list-style-type: none"> ▶ Стартирайте програмата Spin.
	<p>Системата за защита от претоварване изравнява дисбаланса чрез редуциране на оборотите на центрофугата.</p> <ul style="list-style-type: none"> ▶ Разпределете наново дрехите в барабана.
	<p>Бележка: По възможност поставяйте малки и големи дрехи заедно в барабана. Различните по големина дрехи се разпределят по-добре при центрофугиране.</p> <ul style="list-style-type: none"> ▶ Стартирайте програмата Spin.

Неизправност	Причина и отстраняване на неизправности
Остатъци от перилен препарат по влажните дрехи.	Перилните препарати могат да съдържат неразтворими във вода вещества, които да се отложат върху дрехите. ▶ Стартирайте програмата  Rinse .
Остатъци от перилен препарат по сухите дрехи.	Перилните препарати могат да съдържат неразтворими във вода вещества, които да се отложат върху дрехите. ▶ Изчеткайте дрехите след прането и сушенето.
От маркуча за чиста вода изтича вода.	Маркучът за чиста вода не е правилно / здраво свързан. 1. Свържете маркуча за чиста вода правилно. Затваряне на водопроводния кран 2. Затегнете винтовото съединение.
От отточния маркуч изтича вода.	Отточният маркуч е повреден. ▶ Сменете повредения отточен маркуч. Отточният маркуч не е правилно свързан. ▶ Свържете правилно отточния маркуч. Видове на свързване мръсна вода
В уреда има миризми.	Влагата и остатъците от перилен препарат могат да ускорят образуването на бактерии. ▶ → "Почистване на барабана", Страница 47 ▶ Когато не използвате уреда, оставяйте вратата и чекмеджето за перилен препарат отворени, за да може да изсъхне останалата вода.

17.1 Аварийно отваряне

Отключване на вратата

Изискване: Помпата за мръсна вода е празна. → Страница 49

- 1. ВНИМАНИЕ!** Изтичащата вода може да доведе до материални щети.
- ▶ Не отваряйте вратата, ако през стъклото се вижда вода.

Натиснете надолу аварийното отключване с инструмент и го пуснете.

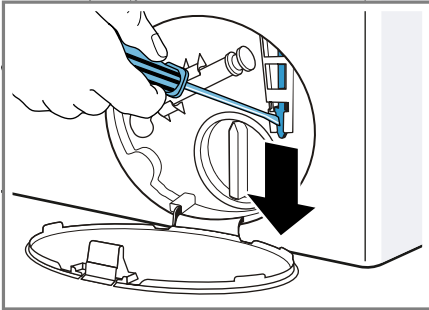

- ✓ Заклучването на вратата е освободено.
2. Поставете и фиксирайте клапата за поддръжка.
 3. Затворете клапата за поддръжка.

18 Транспортиране, съхранение и предаване за отпадъци

Тук ще узнаете как да подготвите Вашия уред за транспортиране и съхранение. Освен това ще узнаете как се предават за отпадъци излезли от употреба уреди.

18.1 Демонтаж на уреда

1. Затворете водопроводния кран.

2. → "Изпразнете маркуча за чиста вода", Страница 52.
3. Уредът да се изключи.
4. Изтеглете щепсела на уреда.
5. Източване на останалата сапунена луга.
→ "Почистване на помпата за мръсна вода", Страница 49
6. Демонтирайте маркучите.

18.2 Поставяне на транспортните планки

Обезопасете уреда за транспортиране с транспортните планки, за да избегнете щети.

1. Отстранете 4-те капачета.
 - Използвайте при нужда отвертка за отстраняване на капачетата.

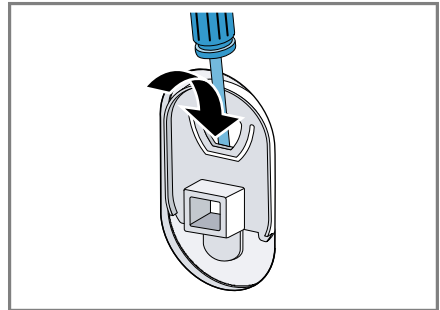

Съхранете капачетата.

2. Използвайте 4-те втулки.

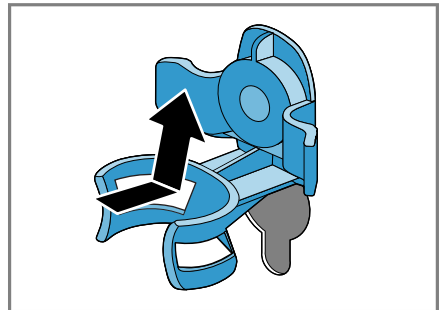

3. Поставете всичките винтове на 4-те транспортни планки и леко ги затегнете.

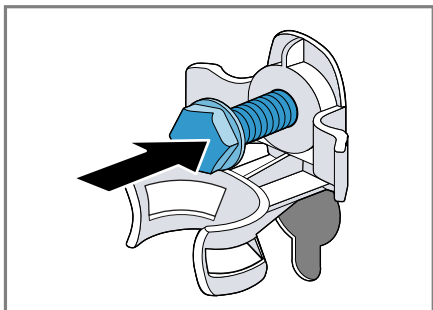

4. Поставете електрическия кабел в държача ① и затегнете всичките 4 винта на транспортните планки с гаечен ключ SW13 ②.

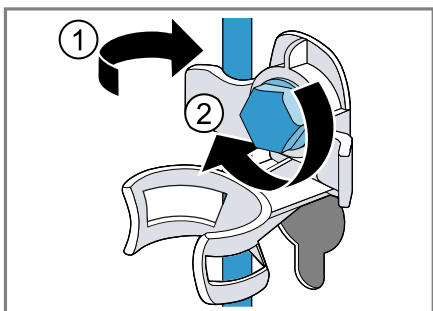

5. Поставете маркуча в държача.

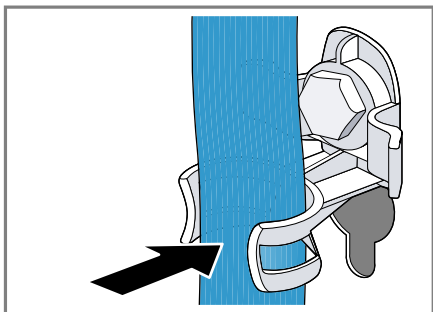

18.3 Повторно въвеждане на уреда в експлоатация

1. Отстранете транспортните планки.
 2. Напълнете ок. 1 литър вода в камера II на чекмеджето за перилен препарат.
 3. Стартирайте програмата **Drain**.
- ✓ Перилният препарат може да протече неизползван в канализацията при следващото пране.

18.4 Предаване за отпадъци на излезли от употреба уреди

Чрез екологосъобразно предаване за отпадъци е възможна повторна употреба на ценни суровини.

⚠ ПРЕДУПРЕЖДЕНИЕ Опасност от увреждане на здравето!

Деца могат да се заключат в уреда и да попаднат в опасна за живота ситуация.

- ▶ Не разполагайте уреда зад врата, която блокира или възпрепятства отварянето на вратата на уреда.
- ▶ При изведени от употреба уреди издърпайте щепсела на кабела за свързване към мрежата от контакта, след това прережете кабела за свързване към мрежата и унищожете ключалката на вратата на уреда така, че вратата на уреда да не се затваря повече.

1. Издърпайте от контакта щепсела на кабела за свързване към мрежата.
2. Прережете кабела за свързване към мрежата.

3. Предайте уреда за отпадъци по екологосъобразен начин.

Актуална информация относно начините на предаване за отпадъци ще получите от Вашия специализиран търговец, както и от съответната общинска или градска управа.



Този уред е обозначен в съответствие с европейската директива 2012/19/ЕС за стари електрически и електронни уреди (waste electrical and electronic equipment - WEEE). Тази директива регламентира валидните в рамките на ЕС правила за приемане и използване на стари уреди.

19 Отдел по обслужване на клиенти

В случай че имате въпроси относно приложението, не можете да отстраните дадена неизправност на уреда самостоятелно или е необходим ремонт на уреда, се обърнете към нашия отдел по обслужване на клиенти.

Свързани с функционалността оригинални резервни части съгласно директивата относно екодизайна ще получите от нашия отдел по обслужване на клиенти за период от минимум 10 години от пускането на пазара на Вашия уред в рамките на Европейското икономическо пространство.

Бележка: Услугите на отдела по обслужване на клиенти са безплатни в рамките на условията на предлаганата от производителя гаранция.

Подробна информация относно гаранционния срок и гаранционните условия във Вашата страна ще получите от нашия отдел по обслужване на клиенти, Вашия търговец или на нашата уеб страница. В случай че желаете да се свържете с отдела по обслужване на клиенти, са Ви необходими номерът на изделието (E-Nr.) и заводският номер (FD) на Вашия уред. Данните за контакт на отдела по обслужване на клиенти ще намерите в приложения указател с отдели по обслужване на клиенти или на нашата уеб страница.

19.1 Номер на изделието (E-Nr.) и заводски номер (FD)









Номерът на изделието (E-Nr.) и заводският номер (FD) са посочени на фабричната табелка на уреда. Фабричната табелка се намира според модела:

- от вътрешната страна на вратата.
- от вътрешната страна на клапата за поддръжка.
- на гърба на уреда.

Можете да си запишете данните, за да разполагате своевременно с данните на Вашия уред и телефонния номер на отдела по обслужване на клиенти.

20 Разходни стойности

Следната информация се подава съгласно Регламента на ЕС за екодизайна. Посочените стойности за другите програми като **Есо 40-60** са само ориентировъчни стойности и са установени в комбинация с валидния стандарт EN60456.

Програма	За-реж-дане (кг)	Про-дъл-жител-ност на програмата (ч:мин) ¹	Разход на енер-гия (kWh/цикъл) ¹	Разход на во-да (л/цикъл) ¹	Макси-мална темпе-ратура (°C) 5 мин ¹	Оборо-ти на цент-рофу-гата (об/мин) ¹	Оста-тъчна влаж-ност (%) ¹
Есо 40-60 ²	9,0	3:37	1,245	61,0	50	1166	50,00
Есо 40-60 ²	4,5	2:52	0,590	45,0	33	1200	50,00
Есо 40-60 ²	2,5	2:33	0,195	30,0	24	1200	54,00
Cottons  20 °C	9,0	3:28	0,370	90,0	23	1200	54,00
Cottons  40 °C	9,0	3:28	1,350	90,0	45	1200	54,00
Cottons  60 °C	9,0	3:28	1,450	90,0	55	1200	54,00
Cottons  40 °C + Prewash 	9,0	3:58	1,400	102,0	45	1200	54,00
Easy Care  40 °C	4,0	2:28	0,780	61,0	44	1200	27,00
Quick/Mix  40 °C	4,0	0:59	0,620	44,0	41	1200	56,00
 Wool  30 °C	2,0	0:40	0,200	40,0	22	800	25,00

¹ Действителните стойности могат да се отклоняват от посочените стойности поради влиянието на водното налягане, твърдостта и входната температура на водата, температурата на околната среда, вида, количеството и замърсяването на прането, използвания почистващ препарат, колебанията в електрозахранването и избраните допълнителни функции.

² Тестова програма съгласно Регламент на ЕС за екодизайн и Регламент на ЕС за енергийно обозначение със студена вода (15°C).

21 Технически данни

Височина на уреда	85,0 см
Ширина на уреда	59,8 см
Дълбочина на уреда	59,0 см
Тегло	68 - 72 кг ¹
Максимално количество за зареждане	9,0 кг
Мрежово напрежение	220 - 240 V, 50 Hz
⇒ Минимално осигуряване на инсталацията	10 A
Номинална мощност	2300 W
Консумирана мощност	<ul style="list-style-type: none"> ■ Режим изключен: 0,10 W ■ Неизключено състояние: 0,50 W
Налягане на водата	<ul style="list-style-type: none"> ■ Минимум: 100 kPa (1 bar) ■ Максимум: 1000 kPa (10 bar)
Дължина на маркуча за чистата вода	150 см
Дължина на маркуча за мръсната вода	150 см
Дължина на кабела за свързване към мрежата	210 см
¹ Според оборудването на уреда	

Допълнителна информация за Вашия модел ще намерите в интернет на адрес <https://eprel.ec.europa.eu>¹. Този уеб адрес е свързан с официалната продуктова база данни на ЕС EPREL, чийто уеб адрес все още не беше публикуван към момента на даването за печат. След това моля следвайте инструкциите за търсене на модел. Идентификаторът на модела се получава от знаците пред наклонената черта на номера на изделието (E-Nr.) на фабричната табелка. Алтернативно ще намерите идентификатора на модела също на първия ред на енергийния етикет на ЕС.

¹ Важи само за страни в Европейското икономическо пространство



Thank you for buying a Bosch Home Appliance!

Register your new device on MyBosch now and profit directly from:

- **Expert tips & tricks for your appliance**
- **Warranty extension options**
- **Discounts for accessories & spare-parts**
- **Digital manual and all appliance data at hand**
- **Easy access to Bosch Home Appliances Service**

Free and easy registration – also on mobile phones:

www.bosch-home.com/welcome



Looking for help? You'll find it here.

Expert advice for your Bosch home appliances, help with problems or a repair from Bosch experts.

Find out everything about the many ways Bosch can support you:

www.bosch-home.com/service

Contact data of all countries are listed in the attached service directory.

Robert Bosch Hausgeräte GmbH

Carl-Wery-Straße 34

81739 München

GERMANY

www.bosch-home.com



9001551790 (010330)

bg