



Registrujte
odmah
vaš novi aparat
na MyBosch stranici i
ostvarite besplatne
pogodnosti:
[bosch-home.com/
welcome](http://bosch-home.com/welcome)



Mašina za pranje i sušenje veša

WNA13400BY

sr Uputstvo za upotrebu i uputstva za montažu

Vaša nova mašina za sušenje veša

Odlučili ste se za mašinu za sušenje veša marke Bosch.

Molimo vas da izdvojite nekoliko minuta vremena za čitanje i da upoznate prednosti vaše mašine za sušenje veša.

Da bi se udovoljilo visokim zahtevima u odnosu na kvalitet marke Bosch svaka mašina za sušenje veša koja napušta našu fabriku brižljivo je ispitana u pogledu na funkciju i besprekorno stanje.

Ostale informacije u vezi sa našim proizvodima, priborom, rezervnim delovima i servisom naći ćete na našoj internet stranici www.bosch-home.com ili se obratite našim centrima za pružanje servisnih usluga.

Ako uputstvo za upotrebu i postavljanje opisuje različite modele, na odgovarajućim mestima se ukazuje na razlike.



Mašinu za sušenje veša pustite u rad tek nakon čitanja ovog uputstva za upotrebu i postavljanje!

Pravila prikaza

Upozorenje!

Ova kombinacija od simbola i signalnih reči ukazuje na moguću opasnu situaciju. Ne obraćanje pažnje na nju može da dovede do smrti ili povreda.

Pažnja!

Ova signalna reč ukazuje na moguću opasnu situaciju. Neobraćanje pažnje na nju može da dovede do materijalne štete i/ili ugrožavanja životne sredine.

Napomena / savet

Napomene za optimalno korišćenje uređaja / korisnih informacija.

1. 2. 3. / a) b) c)

Radnii koraci se predstavljaju ciframa ili slovima.

■ / -

Nabranjanja se predstavljaju kvadratićem ili povlakama.

Sadržaj

	Namena	4
	Bezbednosna uputstva	5
	Deca/odrasli/ljubimci	5
	Instaliranje	6
	Rukovanje	8
	Čišćenje/održavanje	11
	Zaštita životne sredine	12
	Ambalaža/stari uređaj	12
	Ušteda energije i resursa	12
	Režim za uštedu energije	13
	Postavljanje i priključivanje	13
	Standardni pribor	13
	Bezbednosna uputstva	14
	Površina za montiranje	14
	Montiranje na postolje ili drveni pod	14
	Montiranje uređaja u kuhinji	14
	Uklanjanje štitnika za transport	15
	Uklanjanje podupirača	16
	Dužine creva i kabla	16
	Otvor za dovod vode	17
	Otvor za odvod vode	18
	Nivelisanje	19
	Električni priključak	19
	Pre prvog pranja	20
	Transport	20
	Upoznavanje sa uređajem	22
	Uređaj	22
	Kontrolna tabla	23
	Tabla sa displejom	24
	Veš	25
	Priprema veša za pranje	25
	Priprema veša za sušenje	26
	Štirkanje	26
	Bojenje/izbeljivanje	26
	Deterdženti i proizvodi za negu 27	
	Preporuke za deterdžente	28
	Pregled programa	29
	Program koji se može odabrati	29
	Tabela sušenja	34
	Podrazumevana podešavanja programa	35
	⌋ Temp. (Izbor temperature)	35
	Ⓢ Spin (Centrifuga)	35
	⌚ Finished in/ Time Dry (Spremno u/ Vreme sušenja)	35
	Dodatna podešavanja programa	36
	☀️ Drying Aim (Cilj sušenja)	36
	↓ Prewash (Predpranje)	36
	👕 Less Ironing (Lako peglanje)	36
	⌚ Speed Perfect	37
	Rukovanje uređajem	37
	Priprema uređaja	37
	Izbor programa/prekidača na uređaju	37
	Stavljanje veša u bubanj	38
	Doziranje i dodavanje deterdženta i proizvoda za negu	38
	Pokretanje programa	39
	Osigurač za decu	40
	Naknadno stavljanje/vađenje veša	40
	Menjanje programa	40
	Prekid programa	40
	Kraj programa	41
	Vađenje veša/isključivanje uređaja	41
	Podešavanja uređaja	41
	Senzori	42
	Sistem za otkrivanje neizbalansirane količine	42

	Čišćenje i održavanje	42
	Kućište mašine/kontrolna ploča . . .	43
	Bubanj	43
	Uklanjanje kamenca	43
	Pražnjenje fioke za deterdžent, čišćenje fioke za deterdžent i njenog kućišta	43
	Pumpa za odvod vode je blokirana .	44
	Odvodno crevo na sifonu začepljeno	45
	Filter u dovodu vode je blokirani . . .	45
	Kvarovi i šta raditi sa njima . . .	46
	Hitno oslobađanje	46
	Informacije na tabli sa displejom . . .	48
	Kvarovi i šta raditi sa njima	49
	Korisnička služba	53
	Broj proizvoda (E-Nr.) i serijski broj (FD)	53
	Vrednosti potrošnje	54
	Tehnički podaci	55
	Aqua-Stop garancija	55

Namena

- Uređaj je namenjen samo za kućnu upotrebu.
- Ne instalirajte i ne uključujte ovaj uređaj bilo gde gde može biti izložen mrazu i/ili spoljašnjim uticajima. Postoji opasnost da se uređaj ošteti ukoliko se preostala voda zamrzne u njemu. Ukoliko se creva zamrznu, mogu da naprsnu/puknu.
- Ovaj uređaj se mora koristiti samo za pranje veša, koji uključuje stvari za pranje u mašini i vunenu odeću za ručno pranje (pogledajte etiketu na odeći). Korišćenje uređaja u bilo koje druge svrhe je van predviđene namene uređaja i zabranjeno je.
- Ovaj uređaj se mora koristiti samo za sušenje i osvežavanje veša, koji je prethodno opran vodom i pogodan za mašinsko sušenje (pogledajte etiketu na odeći). Korišćenje uređaja u bilo koje druge svrhe je van predviđene namene uređaja i zabranjeno je.
- Ovaj uređaj je pogodan za rad sa vodom iz vodovoda i komercijalnim deterdžentima i proizvodima za negu (koji moraju biti pogodni za mašinsko pranje).
- Ovaj uređaj je namenjen za upotrebu na visini od najviše 4.000 metara iznad nivoa mora.

Pre nego što uključite uređaj:

Proverite da li ima vidljivih oštećenja uređaja. Ne uključujte uređaj ukoliko je oštećen. Ukoliko imate bilo kakvih problema, kontaktirajte svog prodavca ili naš korisnički servis.

Pročitajte i pratite uputstva za rukovanje i instalaciju i sve druge informacije priložene uz ovaj uređaj.

Sačuvajte dokumenta za sledeću upotrebu ili za sledeće vlasnike.

Bezbednosna uputstva

Sledeća bezbednosna uputstva i upozorenja su tu da vas zaštite od povreda i da spreče izazivanje materijalne štete u vašem okruženju.

Važno je da preduzmete neophodne mere zaštite i da nastavite brižljivo da postupate prilikom instaliranja, održavanja, čišćenja i rukovanja uređajem.

Deca/odrasli/ljubimci

Upozorenje

Opasnost od smrtnog ishoda!

Deca ili odrasli koji nisu u mogućnosti da procene opasnost od rukovanja ovim uređajem mogu da se povrede ili da se nađu u situaciji opasnoj po život. Zbog toga obratite pažnju na:

- Ovaj uređaj mogu koristiti deca starija od 8 godina, kao i osobe sa smanjenim fizičkim, čulnim ili mentalnim sposobnostima ili osobe sa manjkom iskustva ili znanja sve dok imaju nadzor ili su primili uputstva kako da bezbedno rukuju uređajem i razumeli koje su potencijalne opasnosti od rukovanja ovim uređajem.
- Deca se ne smeju igrati ovim uređajem.

- Ne dozvolite da deca čiste ili održavaju ovaj uređaj bez nadzora.
- Vodite računa o tome da deca mlađa od 3 godine i ljubimci ne prilaze uređaju.
- Ne ostavljajte uređaj bez nadzora kada su deca ili odrasli koji nisu u mogućnosti da procene opasnost u blizini.

Upozorenje

Opasnost od smrtnog ishoda!

Deca se mogu zaključati unutar uređaja i tako se naći u situaciji opasnoj po život.

- Ne postavljajte uređaj iza vrata, jer to može smetati vratima uređaja ili ih sprečiti da se potpuno otvore.
- Kada uređaj dostigne kraj svog radnog veka, izvucite utikač za napajanje iz utičnice **pre nego što** uklonite kabl za napajanje, a zatim onesposobite bravu na vratima uređaja.

Upozorenje

Opasnost od gušenja!

Deca mogu da se umotaju u pakovanje/plastični omot ili delove za pakovanje ako im se dozvoli da se njima igraju ili mogu da ih navuku preko glave i uguše se. Držite pakovanje, plastični omot i delove za pakovanje dalje od dece.



Upozorenje

Rizik od trovanja!

Deterdženti i proizvodi za negu mogu dovesti do trovanja ukoliko se konzumiraju.

Ako ga slučajno progutate, potražite savet lekara. Držite deterdžente i proizvode za negu van domašaja dece.



Upozorenje

Iritacija očiju/kože!

Kontakt sa deterdžentima ili proizvodima za negu može da izazove iritaciju očiju/kože. Dobro isperite oči/kožu ukoliko dođu u kontakt sa deterdžentom ili sredstvima za negu. Držite deterdžente i proizvode za negu van domašaja dece.

Instaliranje



Upozorenje

Opasnost od strujnog udara/ požara/materijalne štete/ oštećenja uređaja!

Ukoliko uređaj nije propisno instaliran, to može da dovede do opasne situacije. Proverite sledeće:

- Mrežni napon na električnoj utičnici mora da se poklapa sa nazivnim naponom na specifikaciji uređaja (identifikaciona pločica). Povezano opterećenje i potrebna zaštita osigurača su naznačeni na pločici.

- Aparat ne sme da se napaja preko spoljašnjeg uređaja koji služi kao prekidač, poput tajmera, ili da bude povezan sa kolom koje elektrodistribucija redovno uključuje i isključuje.
- Utikač za napajanje i utičnica sa zaštitnim kontaktom moraju da se poklapaju i sistem za uzemljenje mora da bude pravilno instaliran.
- Instalacija mora da ima odgovarajući poprečni presek.
- Utikač za napajanje mora da bude dostupan u svakom trenutku. Ukoliko to nije moguće, kako bi se ispoštovali odgovarajući bezbednosni propisi, mora da se ugradi prekidač (prekidač za sve polove) u trajnu instalaciju u skladu sa propisima za električnu instalaciju.
- Ukoliko koristite prekidač za diferencijalnu struju, koristite isključivo onaj koji ima sledeću oznaku: . Ova oznaka je jedini način da budete sigurni da ispunjava sve važeće propise.

⚠ Upozorenje**Opasnost od strujnog udara/
požara/materijalne štete/
oštećenja uređaja!**

Ukoliko je kabl za napajanje uređaja promenjen ili oštećen, to može dovesti do strujnog udara, kratkog spoja ili požara usled pregrevavanja.

Kabl za napajanje se ne sme kriviti, lomiti ili menjati i ne sme doći u kontakt sa izvorima toplote.

⚠ Upozorenje**Opasnost od požara/
materijalne štete/oštećenja
uređaja!**

Upotreba produžnih kablova ili razdelnika za napajanje može da dovede do požara usled pregrevanja ili kratkog spoja. Povežite uređaj direktno na uzemljenu utičnicu koja je pravilno instalirana. Nemojte koristiti produžne kablove, razdelnike za napajanje ili višenamenske spojnice.

⚠ Upozorenje**Opasnost od povrede/
materijalne štete/oštećenja
uređaja!**

- Uređaj može da vibrira ili da se pomera tokom rada, što potencijalno može da dovede do povrede ili materijalne štete. Postavite uređaj na čistu, ravnu, čvrstu površinu i, pomoću libele, poravnajte i pričvrstite šrafovim.

- Ukoliko uhvatite bilo koji od isturenih delova uređaja (na primer vrata uređaja) kako biste ga podigli ili pomerili, ovi delovi mogu da se odlome i izazovu povredu. Nemojte hvatati nijedan od isturenih delova uređaja da pomerite uređaj.

⚠ Upozorenje**Rizik od povrede!**

- Uređaj je veoma težak. Podizanje uređaja može dovesti do povrede. Nemojte sami podizati uređaj.
- Uređaj ima oštre ivice koje mogu da Vam iseku ruke. Ne hvatajte uređaj za oštre ivice. Nosite zaštitne rukavice da ga podignete.
- Ukoliko creva i kablovi za napajanje nisu pravilno postavljeni, mogu da stvore opasnost od saplitanja, što može da rezultira povredom. Postavite creva i kablove tako da ne dovedu do opasnosti od saplitanja.

Pažnja!

Materijalna šteta/oštećenje uređaja

- Ukoliko je pritisak vode previše visok ili previše nizak, uređaj neće moći da radi kako treba, i to takođe može dovesti do materijalne štete ili oštećenja uređaja. Uverite se da je pritisak vode u objektu za vodosnabdevanje najmanje 100 kPa (1 bar), i da ne prelazi 1000 kPa (10 bar).
- Ukoliko su creva za vodu promenjena ili oštećena, može doći do materijalne štete ili oštećenja uređaja. Creva za vodu ne smeju biti iskrivljena, prelomljena, promenjena ili pokidana.
- Upotreba creva drugih proizvođača za povezivanje na vodosnabdevanje može dovesti do materijalne štete ili oštećenja uređaja. Koristite samo creva koja dolaze uz uređaj ili originalna rezervna creva.

- Uređaj je osiguran prilikom transporta uređajima za zaključavanje prilikom transporta. Ukoliko uređaji za zaključavanje prilikom transporta nisu uklonjeni pre puštanja uređaja u rad, može doći do oštećenja uređaja. Važno je potpuno ukloniti sve uređaje za zaključavanje prilikom transporta pre prve upotrebe uređaja. Obezbedite odvojeno čuvanje ovih uređaja za zaključavanje prilikom transporta. Važno je ponovo postaviti uređaje za zaključavanje prilikom transporta ukoliko će se uređaj ponovo transportovati, da bi se sprečila oštećenja uređaja prilikom prevoza.

Rukovanje

Upozorenje **Opasnost od eksplozije/ požara!**

Veš koji je bio u kontaktu sa rastvorima, uljem, voskom, sredstvom za ukljanjanje voska, farbom, sredstvom za ukljanjanje masnoće ili fleka može se zapaliti prilikom sušenja u mašini, ili čak dovesti do eksplozije uređaja. Zbog toga obratite pažnju na:

- Veš dobro operite toplom vodom i deterdžentom pre sušenja u mašini.

- Nemojte stavljati veš na sušenje u ovom uređaju ukoliko prethodno nije opran.
- Nemojte koristiti uređaj ukoliko su industrijske hemikalije korišćene za čišćenje veša.

Upozorenje

Opasnost od eksplozije/ požara!

- Veš koji je prethodno tretiran sredstvima čišćenje koja sadrže rastvore, na primer rastvor za uklanjanje fleka/ rastvor za čišćenje, može da izazove eksploziju u bubnju mašine.
Veš dobro isperite vodom pre pranja u mašini.
- Određeni predmeti mogu da se zapale u toku sušenja, ili da izazovu da se uređaj zapali ili eksplodira.
Izvadite sve upaljače i šibice iz džepova odeće.
- Ukoliko ima ugljene prašine ili brašna oko uređaja, može doći do eksplozije.
Uverite se da je prostor oko uređaja čist prilikom rada.

Upozorenje

Opasnost od požara/ materijalne štete/oštećenja uređaja!

Ukoliko se program prekine pre završetka procesa sušenja, veš se neće dovoljno ohladiti i može se zapaliti, ili može doći do materijalne štete ili oštećenja uređaja.

- Tokom poslednjeg dela procesa sušenja, veš u bubnju mašine se ne greje (proces hlađenja). Ovo obezbeđuje da veš bude na temperaturi na kojoj neće biti oštećen.
- Ne isključujte uređaj pre završetka procesa sušenja osim ukoliko odmah uklonite sav veš iz bubnja i raširite ga (da se ohladi).

Upozorenje

Rizik od trovanja!

Sredstva za čišćenje koja sadrže rastvore, na primer rastvor za čišćenje, mogu da otpuštaju otrovnu paru. Nemojte koristiti sredstva za čišćenje koja sadrže rastvore.

Upozorenje

Rizik od povrede!

- Ukoliko se naslonite/sednete na vrata uređaja kada su otvorena, uređaj može da se prevrne, što može da dovede do povrede.
Nemojte se naslanjati na vrata uređaja kada su otvorena.
- Ukoliko se popnete na uređaj, radna ploča može da se polomi, što može da dovede do povrede.
Ne penjite se na uređaj.

- Ukoliko ubacite ruku u bubanj dok se još uvek okreće, rizikujete da povredite ruke. Sačekajte da bubanj prestane da se okreće.

Upozorenje **Rizik od opekotina!**

Prilikom pranja na visokim temperaturama, postoji od opasnost od opekotina ukoliko dođete u kontakt sa vrućom vodom sa deterdžentom (na primer prilikom prosipanja vruće vode sa deterdžentom u lavabo).

Nemojte dodirivati vruću vodu sa deterdžentom.

Upozorenje **Iritacija očiju/kože!**

Deterdženti i proizvodi za negu mogu da iscuru ukoliko se fioka za deterdžent otvori u toku rada uređaja.

Dobro isperite oči/kožu ukoliko dođu u kontakt sa deterdžentom ili sredstvima za negu. Ako ga slučajno progutate, potražite savet lekara.

Pažnja! **Materijalna šteta/oštećenje uređaja**

- Ukoliko količina veša u uređaju prelazi maksimalni kapacitet unosa, neće moći da radi kako treba, ili može doći do materijalne štete ili oštećenja uređaja. Nemojte prelaziti maksimalni kapacitet unosa suvog veša. Uverite se da postupate u skladu sa maksimalnim kapacitetom unosa navedenim za svaki program.
- Pena ili plastika mogu da se deformišu ili istope prilikom sušenja u uređaju. Nemojte sušiti veš koji sadrži penu ili plastiku u ovo, uređaju.
- Ukoliko sipate pogrešnu količinu deterdženta ili sredstva za čišćenje u uređaj, može doći materijalne štete ili oštećenja uređaja. Koristite deterdžente/ sredstva za negu/sredstva za čišćenje i omekšivače u skladu sa uputstvima proizvođača.

Čišćenje/održavanje

Upozorenje

Opasnost od smrtnog ishoda!

Uređaj se napaja strujom. Postoji opasnost strujnog udara ukoliko dođete u kontakt sa aktivnim komponentama. Zbog toga obratite pažnju na:

- Isključite uređaj. Isključite uređaj sa napajanja (izvucite kabl).
- Nikada ne držite utikač za napajanje vlažnim rukama.
- Prilikom isključivanja utikača za napajanje iz utičnice, uvek držite sam utikač a nikada kabl za napajanje, jer u suprotnom može doći do oštećenja kabla za napajanje.
- Ne vršite nikakve tehničke izmene na uređaju ili dodatnoj opremi.
- Popravke i bilo kakve druge radove na uređaju mora izvršiti naša korisnički servis ili električar. Isto se odnosi i na zamenu kabla za napajanje (kada je to potrebno).

- Rezervni kabl za napajanje može da se poruči u našem korisničkom servisu.

Upozorenje

Rizik od trovanja!

Sredstva za čišćenje koja sadrže rastvore, na primer rastvor za čišćenje, mogu da otpuštaju otrovnu paru. Nemojte koristiti sredstva za čišćenje koja sadrže rastvore.

Upozorenje

Opasnost od strujnog udara/ materijalne štete/oštećenja uređaja!

Ukoliko vlaga prodre u uređaj, to može da dovede do kratkog spoja uređaja.

Nemojte koristiti pranje pod pritiskom, čišćenje na paru, crevo ili pištolj za prskanje da očistite svoj uređaj.

Upozorenje

Opasnost od povrede/ materijalne štete/oštećenja uređaja!

Upotreba rezervnih delova i opreme drugih brendova je opasna i može da dovede do povrede, materijalne štete ili oštećenja uređaja.

Iz bezbednosnih razloga, koristite isključivo originalne rezervne delove i opremu.

Pažnja! Materijalna šteta/oštećenje uređaja

Sredstva za čišćenje i sredstva za prethodno tretiranje veša (na primer sredstva za uklanjanje fleka, sprejevi za pretpranje, i tako dalje) mogu da izazovu oštećenje ukoliko dođu u kontakt sa površinom uređaja. Zbog toga obratite pažnju na:

- Ne dozvolite da ova sredstva dođu u kontakt sa površinom uređaja.
- Uređaj čistite samo vodom i mekom, vlažnom krpom.
- Odmah uklonite ostatke deterdženta, spreja i sve druge ostatke.



Zaštita životne sredine

Ambalaža/stari uređaj



Ambalažu odložite na otpad na ekološki prihvatljiv način. Ovaj uređaj je obeležen u skladu sa Evropskom smernicom 2012/19/EZ koja se odnosi na stare električne i elektronske aparate (Waste Electrical and Electronic Equipment – WEEE). Smernica daje okvir za vraćanje i reciklažu starih aparata i važi u celoj EU.

Ušteda energije i resursa

Ako pratite ova uputstva, vaš aparat će trošiti manje struje i manje vode.

Izaberite programe sa malom temperaturom i dužim vremenom pranja i iskoristite maksimalni kapacitet aparata → *Strana 29*.

- Potrošnja energije i vode je najefikasnija.

Koristite ekonomična podešavanja programa.

- Ako prilagodite podešavanja programa za program, na displeju će se prikazati očekivana potrošnja.

Dodajte → *Strana 28* deterdžent u skladu sa stepenom zaprljanosti veša.

- Za blago do umereno zaprljan veš dovoljna je mala količina deterdženta. Pratite preporuke za doziranje proizvođača deterdženta.

Smanjite temperaturu pranja za blago i umereno zaprljan veš.

- Aparat troši manje energije na niskim temperaturama. Za blago do umereno zaprljan veš dovoljne su i niže temperature od onih navedenih na etiketi sa uputstvima za održavanje.

Podesite maksimalnu brzinu centrifugiranja ako veš nameravate da sušite u mašini za sušenje veša.

- Što je veš suvlji, utoliko je kraće trajanje programa tokom sušenja, što samim tim dovodi i do smanjenja potrošnje energije. Veće brzine centrifugiranja dovode do smanjenja ostatka vlage u vešu, ali i do povećanja buke pri centrifugiranju.

Veš perite bez pretpranja.

- Pranje veša sa pretpranjem povećava trajanje programa i potrošnju struje i vode.

Aparat ima funkciju neprekidnog automatskog podešavanja opterećenja.

- Funkcija neprekidnog automatskog podešavanja opterećenja optimalno prilagođava potrošnju vode i trajanje programa shodno vrsti tkanine i stepenu napunjenosti aparata.

Režim za uštedu energije

Ako uređaj ne radi duži vremenski period (približno 5 minuta), automatski će se prebaciti na režim za uštedu energije, osvetljenje displeja će se isključiti pre pokretanja programa, dok će nakon završetka programa treperiti — (signalna lampica dugmeta ▷|||).

Dodirnite bilo koji deo table sa displejom da biste aktivirali pozadinsko osvetljenje displeja.

režim za uštedu energije ne treba aktivirati kada je program pokrenut.

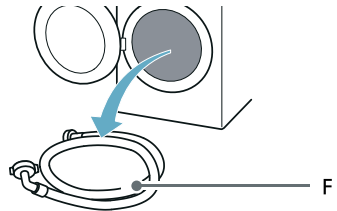
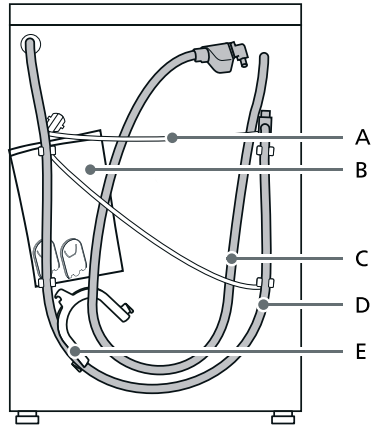

Postavljanje i priključivanje

Standardni pribor

Uputstvo: Proverite da li na uređaju postoje oštećenja od transporta. Nemojte nikada koristiti oštećen uređaj. Ako imate bilo kakvih primedbi, kontaktirajte prodavca od kog ste kupili uređaj ili naš korisnički servis.

- A Kabl za napajanje
- B Torba:
 - Uputstva za montažu i rukovanje
 - Katalog lokacija korisničke službe*
 - Garancija*
 - Dodatni list za uputstvo za montažu i rukovanje*
 - Poklopci za otvore kada se uklone kopče za transport
 - Vodiči za instalaciju sistema Home Connect*
- C Crevo za dovod vode na aquaStop modelima
- D Crevo za odvod vode
- E Ugaoni adapter za pričvršćivanje creva za odvod vode*
- F Crevo za dovod hladne vode na standardnim/Aqua-Secure modelima
- * U zavisnosti od modela

Pored toga, za priključivanje creva za odvod vode na sifon potrebni su stezaljka za crevo (prečnika 24–40 mm, proizvedena od strane specijalizovanih proizvođača).

Koristan alat

- Libela za poravnavanje
- Ključ sa:
 - WAF13 za opuštanje kopči za transport i
 - WAF17 za poravnavanje nožica uređaja

Bezbednosna uputstva

Upozorenje

Rizik od povrede!

- Uređaj je veoma težak. Budite pažljivi prilikom podizanja/transporta uređaja.
- Kada se uređaj podiže držanjem isturenih delova (npr. vrata uređaja), može doći do odlamanja komponenti i povređivanja. Nemojte podizati uređaj držeći isturene delove.
- Ako se crevo i kablovi za napajanje ne postave pravilno, postoji rizik od sapletanja i povrede. Postavite creva i kablove na takav način da ne postoji rizik od sapletanja.

Pažnja!

Oštećenja na uređaju

Smrznuta creva mogu da se pocepaju/ puknu. Nemojte da montirate uređaj u prostorima izloženim mrazu ili napolju.

Pažnja!

Oštećenja nastala od vode

Mesta priključivanja za creva za dovod i odvod vode su pod visokim vodenim pritiskom. Da biste sprečili curenja i oštećenja nastala od vode, potrebno je da se pridržavate uputstava u ovom odeljku.

Uputstva

- Pored bezbednosnih informacija koje su ovde navedene lokalni dobavljači vode i struje mogu imati posebne zahteve.
- Ako imate nedoumice, neka uređaj priključi stručnjak.

Površina za montiranje

Uputstvo: Uređaj mora da bude stabilno postavljen kako se ne bi pomerao.

- Površina za postavljanje mora biti čvrsta i ravna.
- Meki podovi/podne obloge nisu odgovarajući.

Montiranje na postolje ili drveni pod

Pažnja!

Oštećenja na uređaju

Uređaj tokom centrifugiranja može šetati i iskrenuti se/ispasti s postolja. Nožice uređaja moraju da budu pričvršćene podmetačima. Br. porudžbine WMZ 2200, WX 975600, CZ 110600, Z 7080X0.

Uputstvo: Kod tavanica od drvenih letvi, uređaj postavite:

- po mogućstvu u ugao,
- na drvenu ploču koja je otporna na vodu (debljine min. 30 mm), koja je čvrsto zavrtnuta za pod.

Montiranje uređaja u kuhinji

Upozorenje

Opasnost od smrtnog ishoda!

Postoji rizik od električnog udara ako dodirnete aktivne komponente. Nemojte uklanjati pokrivnu ploču uređaja.

Uputstva

- Potrebna je širina od 60 cm.
- Uređaj postavite obavezno ispod jednodelne radne površine koja je čvrsto povezana sa susednim kuhinjskim delovima.

Uklanjanje štitnika za transport**Pažnja!****Oštećenja na uređaju**

- Uređaj je za transport osiguran transportnim osiguračima. Ukoliko se ne uklone transportni osigurači, uređaj može da se ošteti tokom rada.
Pre prve upotrebe obavezno kompletno uklonite sva 4 transportna osigurača. Sačuvajte osigurače.
- Kako bi se prilikom nekog kasnijeg transporta izbegla oštećenja, transportne osigurače pre transporta morate obavezno ponovo da ugradite.

Uputstvo: Držite zavrtnje i naglavke na sigurnom mestu.

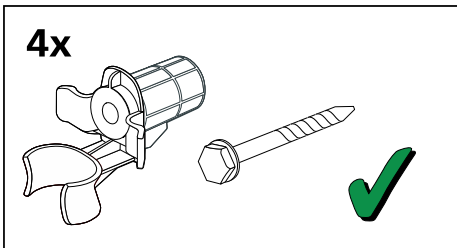

1. Izvadite creva iz držača.

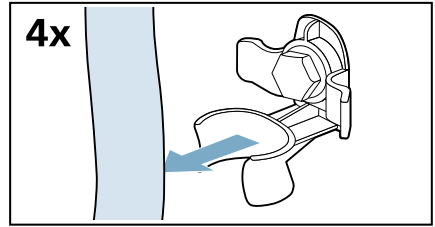

2. Odvrnite i uklonite sva četiri zavrtnja sa transportnog nosača.

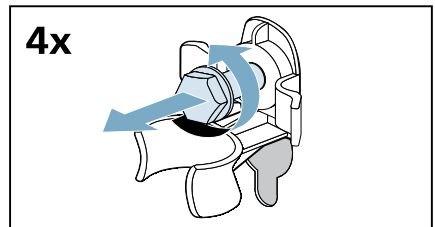

- a) Izvadite kabl za napajanje iz držača.

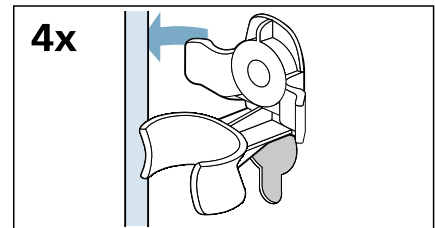

- b) Uklonite naglavke.

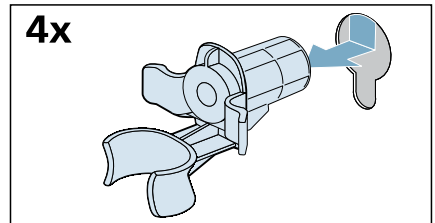

3. Postavite poklopce.

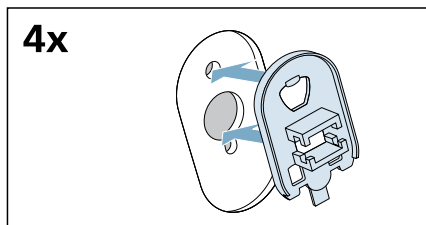

4. Fiksirajte čvrsto poklopce pritiskom na žabice.

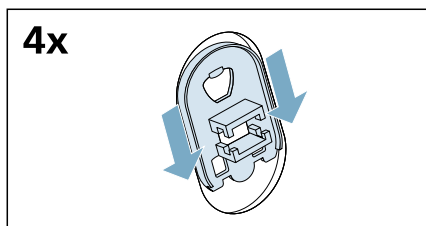

Uklanjanje podupirača

1. Odvrnite i uklonite sve zavrtne sa vertikalnih podupirača za transport.

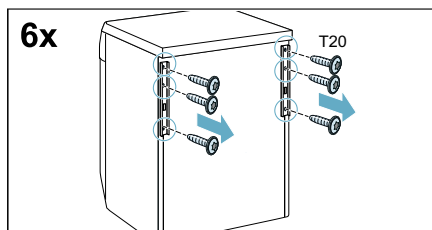

2. Uklonite podupirače za transport.

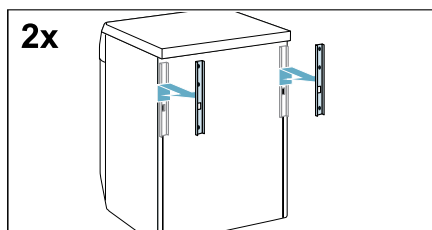

Dužine creva i kabela

Priključak na levoj strani

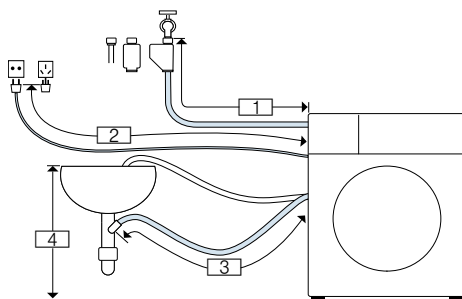

- 1 ~ 105 cm
- 2 ~ 145 cm
- 3 ~ 95 cm
- 4 60 cm ~ 100 cm

ili

Priključak na desnoj strani

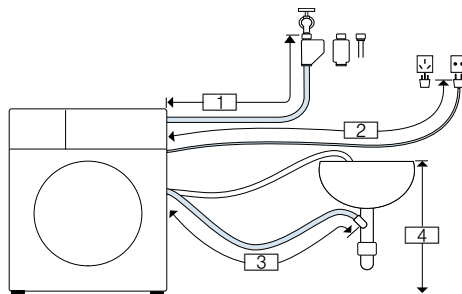

- 1 ~ 60 cm
- 2 ~ 195 cm
- 3 ~ 140 cm
- 4 60 cm ~ 100 cm

Uputstvo: U slučaju da je dovodno crevo prekratko za vaš priključak, možete da ga poručite kod postprodajnog servisa.

Otvor za dovod vode

⚠ Upozorenje **Opasnost po život!**

U slučaju kontakta sa delovima koji provode napon postoji opasnost od strujnog udara.

Aquastop-sigurnosni ventil nemojte da uronite u vodu (sadrži električni ventil).
* u zavisnosti od modela

Prilikom priključivanja uređaja, obratite pažnju na sledeće:

Uputstva

- Uređaj sme da radi samo sa hladnom vodom iz vodovoda.
- Uređaj nemojte da priključujete na mešovitu bateriju bojlera za vodu bez pritiska.
- Nemojte da upotrebljavate crevo za dovod. Koristite samo crevo koje je isporučeno sa uređajem ili je nabavljeno kod ovlašćenog distributera.
- Ne savijajte, ne gnječite, ne menjajte i ne secite crevo za dovod vode (čvrstoća nije više zagarantovana).
- Navojnice zatežite samo rukom. Ako se navojnice prejako zategnete alatom (klešta), navoji mogu da se oštete.

Optimalni pritisak vode u mreži snabdevanja

Najmanje 100 kPa (1 bar)

Najviše 1000 kPa (10 bar)

Kada je slavina otvorena, protok vode je najmanje 8 l/min.

Ako je pritisak vode veći od toga, potrebno je ugraditi ventil za smanjivanje pritiska.

Priključivanje

1. Priključite crevo za dovod vode na slavinu ($\frac{3}{4}$ " = 26,4 mm) i na uređaj:
 - Model: **Standard**

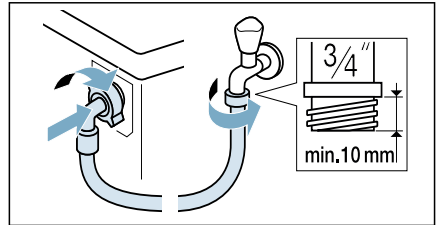

- Model: **Aqua-Secure**

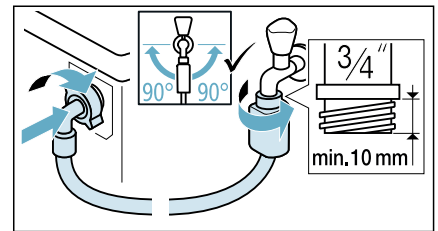

- Model: **Aqua-Stop**

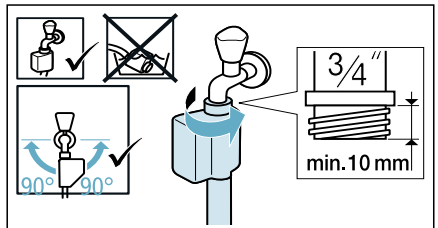

Savet: Povežite i spoljašnji filter za vodu (u zavisnosti od modela) između creva za dovod vode i slavine. Filter filtrira čestice prljavštine iz vode. Filter treba redovno čistiti radi odstranjivanja zagađivača. Ovo će sprečiti zapušavanje. Pogledajte i → zasebno uputstvo za instalaciju i čišćenje za filter za vodu.

- Pažljivo otvorite slavinu za vodu i proverite da li postoji curenje na priključnim mestima. Navojni priključak je pod pritiskom vode iz cevi.

Otvor za odvod vode

Upozorenje

Opasnost od opekotina!

Prilikom pranja na visokim temperaturama, u slučaju dodira sa vrelom sapunicom za pranje, npr. prilikom ispumpavanja vrele sapunice za pranje u umivaonik, možete da se opečete vrelom parom. Ne dodirujte vrelu vodu.

Pažnja!

Štete uzrokovane vodom

Ako odvodno crevo zbog visokog pritiska vode prilikom ispumpavanja isklizne iz umivaonika ili iz priključnog mesta, voda koja ističe može da prouzrokuje oštećenja. Odvodno crevo osigurajte od isklizavanja.

Pažnja!

Oštećenja na uređaju/šteta na tkaninama

Ako završetak odvodnog creva uranja u ispumpanu vodu, uređaj vodu može da ponovo usisa i da ošteti uređaj/tkanine. Pazite na to:

- de se ne zatvori zapušač odvoda umivaonika.
- da završetak odvodnog creva ne uroni u ispumpanu vodu.
- da voda protiče dovoljno brzo.

Uputstvo: Crevo za odvod vode nemojte da lomite ili istežete po dužini.

Priključak

■ Odvod u sifon

Priključno mesto mora biti osigurano crevnom obujmicom, \varnothing 24 - 40 mm (specijalizovana prodavnica).

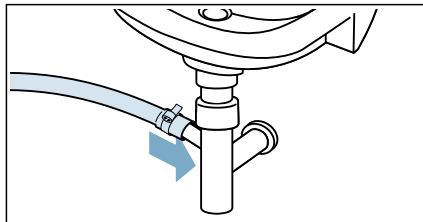

■ Odvod u umivaonik

Odvodno crevo osigurajte od isklizavanja.

Koleno se može dobiti u korisničkom servisu:

Broj elementa 00655300

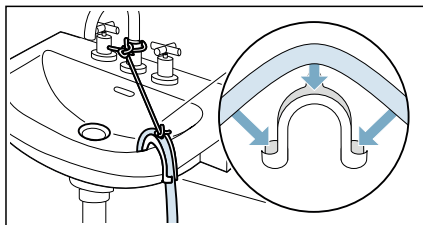

■ Odvodnjavanje u plastičnu cev sa gumenim umetkom ili u odvodnu jamu

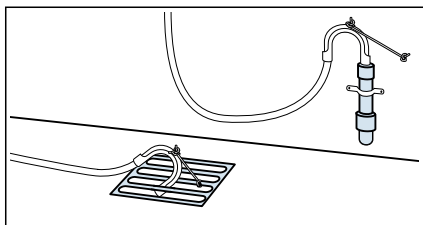

Uputstvo: Plastična cev nije standardni dodatak, dostupna u specijalizovanim prodavnicama.

Nivelisanje

Poravnajte uređaj pomoću libele.

Nepravilno poravnavanje može da rezultira bukom, vibriranjem i „šetanjem“.

1. Olabavite sigurnosne navrtke pomoću ključa, okretanjem u smeru kretanja kazaljke na satu.

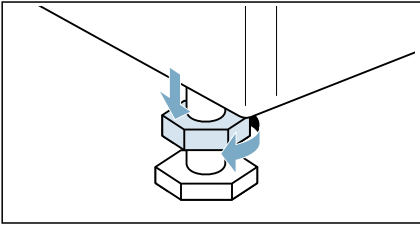

2. Proverite da li je uređaj ravno postavljen pomoću libele i podesite ga ako je potrebno. Podesite visinu pomoću nožica uređaja. Sve četiri nožice uređaja moraju čvrsto da stoje na podu.

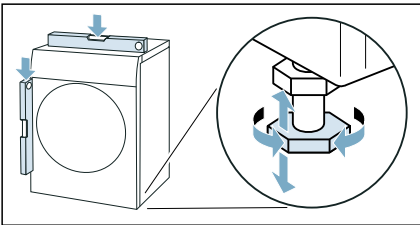

3. Zategnite sigurnosnu navrtku na kućištu. Dok to radite čvrsto držite nožicu i nemojte da joj podešavate visinu. Sigurnosne navrtke na sve četiri nožice uređaja moraju čvrsto da se zašrafe na kućište.

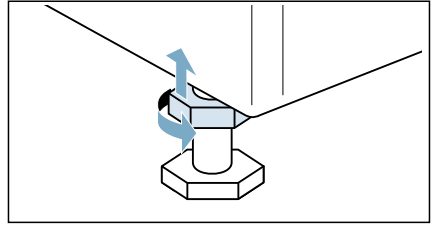

Električni priključak

⚠ Upozorenje **Opasnost po život!**

U slučaju kontakta sa delovima koji provode napon postoji opasnost od strujnog udara.

- Mrežni utikač nemojte nikada da dodirujete mokrim rukama.
- Mrežni kabl vucite samo za utikač, a nikada za kabl, pošto bi mogao da se ošteti.

Obratite pažnju na sledeće napomene i uverite se da:

Uputstva

- se poklapanju napon mreže i podaci o naponu na uređaju (pločica uređaja). priključna vrednost kao i potrebni osigurač su navedeni na pločici aparata.
- je priključivanje uređaja izvršeno samo na naizmjeničnu struju preko propisno instalirane utičnice sa zaštitnim kontaktom.
- mrežni utikač i utičnica odgovaraju jedno drugome.
- je sistem uzemljenja propisno instaliran.

- zamenu mrežnog voda (ako je to potrebno) obavlja samo stručni električar. Rezervni mrežni vod se može nabaviti u korisničkom servisu.
- nisu upotrebljeni višestruki utikači/ spojnice i produžni kablovi.
- da je pri upotrebi prekidača za zaštitu od pogrešne struje upotrebljen samo tip sa ovim znakom . samo ovaj znak garantuje ispunjenje propisa koji danas važe.
- je mrežni utikač dostupan u svako doba.
- mrežni kabl nije savijen, zgnječen, promenjen, presečen ili da ne dodiruje izvore toplote.

Pre prvog pranja

Uređaj je detaljno pregledan pre napuštanja fabrike. Da biste uklonili bode koje ostatke vode za testiranje, pokrenite program  **Cottons 90°C (Pamuk 90°C)** prvi put **bez** veša.

Uputstvo:

- Uređaj mora da bude dobro instaliran i povezan.
→ "Postavljanje i priključivanje" na strani 13
 - Nemojte nikada uključivati oštećen uređaj.
1. Uključite utikač za napajanje.
 2. Odvrnite slavinu za vodu.
 3. Zatvorite vrata. Ne stavljajte veš.
 4. Izaberite program  **Cottons 90°C (Pamuk 90°C)**.
 5. Otvorite fioku za deterdžent.
 6. Sipajte oko 1 litar vode u Dispenser II.
 7. Dodajte standardni deterdžent u Dispenser II prema uputstvima proizvođača za malo prljan veš.
- Uputstvo:** Da biste sprečili stvaranje pene, upotrebite samo pola od preporučene količine deterdženta. Nemojte da koristite deterdžente za vunu ili blage deterdžente.

8. Zatvorite fioku za deterdžent.
 9. Izaberite  **Start/Reload**.
 10. Kada se program završi, okrenite programator na **Off (Isključeno)**.
- Vaš uređaj je sada spreman za upotrebu.**

Transport

npr. kada odlazite od kuće

Priprema:

1. Zavrните slavinu za vodu.
2. Smanjite vodeni pritisak u dovodnom crevu. → *Strana 45*
3. Ispustite svu preostalu vodu.
→ *Strana 44*
4. Isključite aparat iz mreže.
5. Uklonite creva.
6. Ispraznite dispنزere.

Pažnja!

Opasnost od oštećenja uređaja usled curenja deterdženta/omekšivača iz dispنزera

Curenje deterdženta/omekšivača može da ugrozi pravilno funkcionisanje uređaja, npr. usled oštećenja elektronike. Ispraznite dispنزere pre transportovanja aparata.

Montiranje blokada za transport:

1. Uklonite poklopce i čuvajte ih na bezbednom mestu.

Uputstvo: Ako je potrebno, upotrebite šrafčiger.

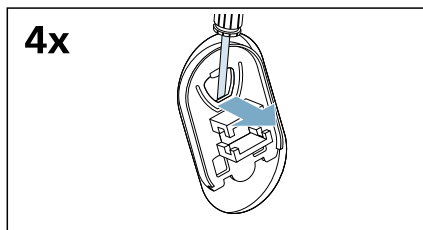

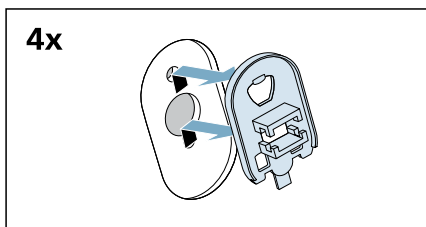

c) Čvrsto postavite creva u držače.

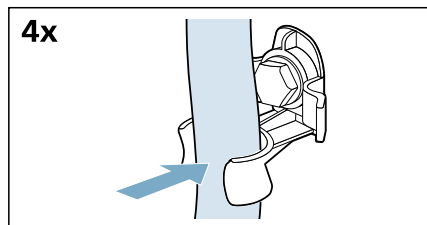

2. Stavite sva četiri naglavka.

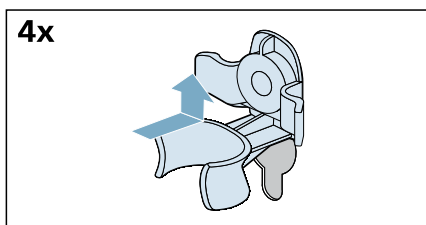

Pre nego što ponovo uključite uređaj:

Uputstva

- Podupirači **moraju** da se uklone.
→ "Uklanjanje podupirača"
na strani 16
- Blokade za transport **moraju** da se uklone.
→ "Uklanjanje štitnika za transport"
na strani 15
- Sipajte oko 1 litar vode u Dispenser II, izaberite program  **Drain (Isušivanje)** i pokrenite ga. To će sprečiti isticanje deterdženta direktno u odvod prilikom sledećeg pranja.

a) Čvrsto postavite kabl za napajanje u držače.

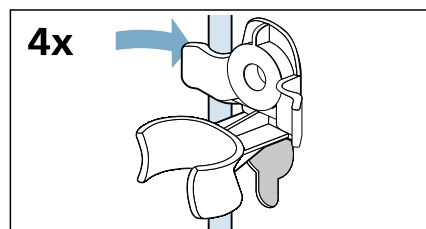

b) Ubacite i pričvrstite zavrtnje.

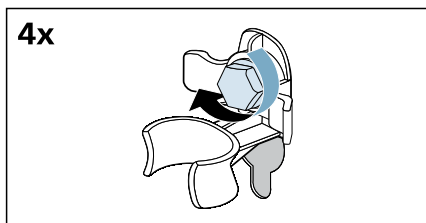

Upoznavanje sa uređajem

Uređaj

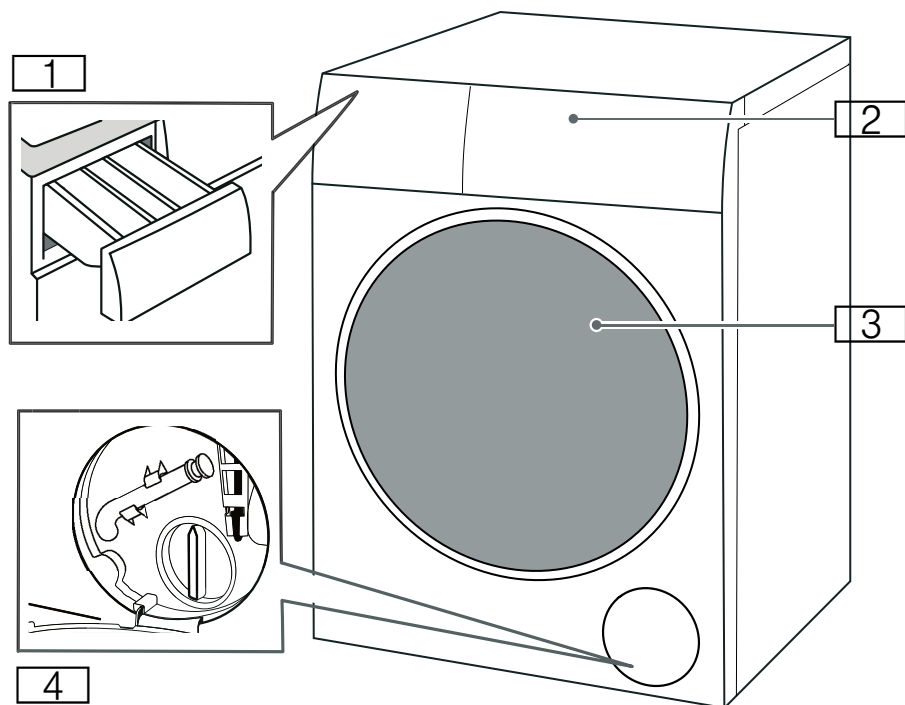

- 1 Fioka za deterdžent
- 2 Upravljačka tabla
- 3 Vrata za ubacivanje veša
- 4 Servisni poklopac

Kontrolna tabla

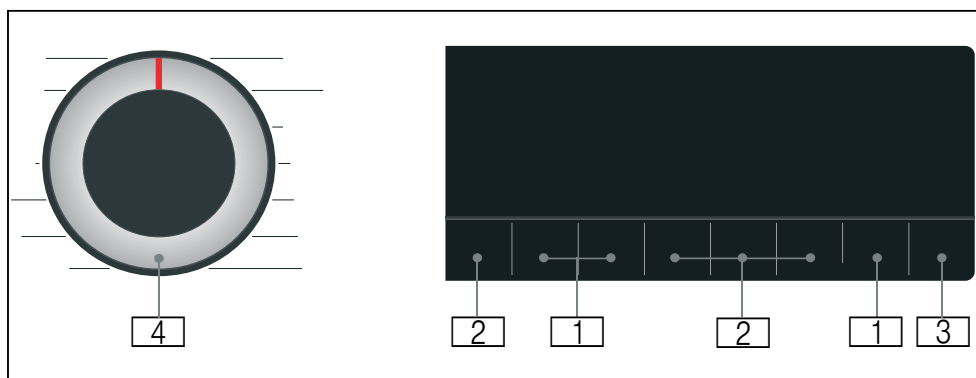

- 1 **Podrazumevana podešavanja programa** mogu da se izmene. Pregled svih podrazumevanih podešavanja programa → *Strana 35*
- 2 **Dodatna podešavanja programa** mogu da se izaberu. Pregled svih dodatnih podešavanja programa → *Strana 36*
- 3 Dugme  **Start/Reload** za pokretanje, prekidanje (npr. radi dodavanja veša) i otkazivanje programa.
- 4 **Programator** za izbor programa i za uključivanje i isključivanje uređaja.

Tabla sa displejom

Podrazumevana podešavanja programa

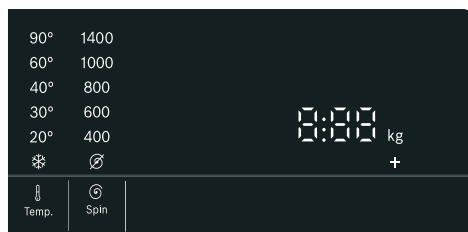

Prikaz	Podešavanje	Opis
* - 90°	Temp. (Izbor temperature)	Temperatura koju je moguće podesiti u °C * = hladno
⌀ - 1400*	Spin (Centrifuga)	Brzina centrifugiranja u o/min (obr-taji u minutu) ⌀ = Bez centrifugiranja
2:30*	Preostalo vreme programa	Preostalo vreme programa zavisi od izbora programa u h:min (sati:minuti)
0,5-24 h	Finished in/ Time Dry (Spremno u/ Vreme sušenja)	Program se završava nakon ... h (h = sati)
8,0* kg/ 5,0* kg	Maksimalna težina za pranje/ sušenje	Preporučena težina u kg
* U zavisnosti od izabranog modela i programa.		

Dodatna podešavanja programa

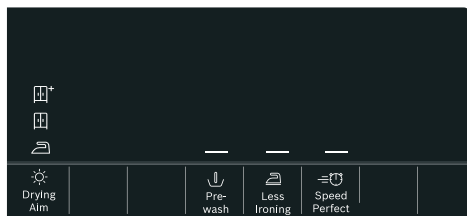

Prikaz	Podešavanje
☀*/☀/☀	☀ Drying Aim (Cilj sušenja)
—	↓ Prewash (Predpranje)
—	☹ Less Ironing (Lako peglanje)
—	⌚ Speed Perfect

Statusne lampice za tok programa (redosled programa)

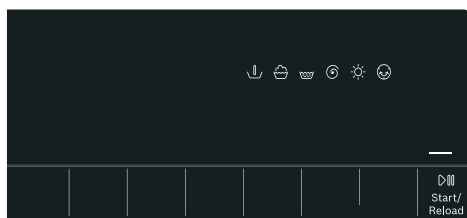

Prikaz	Podešavanje
—	▶ Start/Reload
↓	Prewash
🪣	Wash
🪣	Rinse
⌀	Spin/Drain
☀	Dry
☺	Wrinkle guard
End (Kraj)	Programme end



Veš

Priprema veša za pranje

Zaštite veš i aparat

Pažnja!

Oštećenje uređaja/tkanina











Strani objekti (npr. metalni novčići, spajalice za papir, igle, ekseri) mogu da oštete veš ili delove uređaja.

Sledeća uputstva se moraju poštovati kada pripremate veš:

- Uvek poštujujte uputstva proizvođača kada dozirate sve deterdžente, pomoćna sredstva za čišćenje, proizvode za negu i agense za čišćenje.
- Nemojte da prekoračite maksimalni teret. Prepunjavanje će umanjiti rezultat pranja.
- Držite deterdžente i sredstva za prethodno tretiranje veša (npr. sredstvo za uklanjanje fleka, sprejevi za pretpranje, itd.) dalje od površina uređaja. Mokrom krpom odmah uklonite ostatke spreja i druge ostatke ili kapi.
- Ispraznite sve džepove. Uklonite sve strane predmete.
- Uklonite metalne delove (spajalice za papir, itd.).
- Pantalone, trikotaža i pletene tkanine, npr. odevni predmeti od žerseja, majice ili trenerke bi trebalo okrenuti na naličje.
- Vodite računa da li su grudnjaci sa žicom podesni za pranje u uređaju.
- Perite osetljivo rublje u mreži ili vreći (hulahopke, grudnjaci sa žicom, itd.).
- Zatvorite patent zatvarače, zakopčajte navlake.
- Iščetkajte pesak iz džepova i okovratnika.
- Uklonite zakačke za zavesu ili ih stavite u mrežu/vreću.

Sortiranje veša

Sortirajte veš u skladu sa uputstvima za održavanje i informacijama proizvođača na etiketama u zavisnosti od:



- Vrste tkanine/vlakna
 - Boje
- Uputstvo:** Veš može da promeni boju. Perite beli i obojeni veš zasebno. Perite novu odeću u boji zasebno prvi put kada ih perete.
- Prljanje
 - Perite zajedno veš koji je istog nivoa zaprljanosti.
 - **Blago zaprljan:** ne morate da prethodno tretirate, izaberite  **Speed Perfect** podešavanje, po potrebi.
 - **Normalno**
 - **Veoma zaprljan:** ubacite manje veša, potrebno je najpre da tretirate ili potopite veš.
 - **Fleke:** uklonite/tretirajte fleke dok su sveže. Prvo potopite u vodu sa sapunicom; nemojte trljati. Zatim operite veš pomoću odgovarajućeg programa. Uperne ili osušene fleke ponekad mogu da se uklone samo ako ih operete više puta.
 - Simboli na etiketama za održavanje
 -  Pogodno za normalan proces pranja; npr. program Cottons (Pamuk) 
 -  Potreban je blag proces pranja; npr. program Easy-Care (Lako održavanje) 
 -  Potreban je posebno blag proces pranja; npr. program  Delicates/Silk (Osetljivo/Svila)
 -  Pogodno za ručno pranje; npr. program  Wool (Vuna) 
 -  Nemojte prati u mašini.

Priprema veša za sušenje

Uputstvo: Kako biste obezbedili jednak rezultat sušenja, sortirajte veš prema:

- Vrsti tkanine
- Simbolima navedenim na etiketama za održavanje.

Sušite samo onaj veš koji je obeležen kao veš koji se sme sušiti ili koji ima sledeće simbole:

-  : Možete da izaberete **Intensive Dry (Intenzivno sušenje)**
-  : Možete da izaberete **Gentle Dry (Nežno sušenje)**

Sledeće tkanine ne smeju da se suše:

-  = simbol „Ne suši“
- Osetljivi materijali (svila, sintetičke zavese).
- Tkanine koje sadrže sunderastu gumu ili slične materijale.
- Tkanine koje su tretirane zapaljivim tečnostima, npr. sredstvo za uklanjanje fleka, nafta etar, razređivači. Rizik od eksplozije!
- Tkanine koje još uvek sadrže sprej za kosu ili slične supstance.



Uputstva

- Pre sušenja, ručno prane tkanine moraju da se iscentrifugiraju pri adekvatnoj brzini.
- Pre sušenja, centrifugirajte pri optimalnoj brzini. Brzina centrifugiranja veća od 1000 o/min se preporučuje za pamuk, više od 800 o/min za tkanine koje se jednostavno održavaju.
- Nemojte odmah da peglate veš posle sušenja. Preporučuje se da se veš prvo umota kako bi se ravnomerno distribuirao ostatak vlage.
- Kako biste obezbedili efikasno sušenje, jorgani, frotiri i ostali veći komadi veša treba odvojeno da se suše.

- Nemojte staviti više veša nego što je maksimalno dozvoljeno.

Štirkanje

Uputstvo: Veš ne bi trebalo tretirati omekšivačem za tkanine.

1. Uključite uređaj.
2. Izaberite program **Rinse (Ispiranje)** .
3. Odmerite štirak u pregradi Dispenser  u skladu sa uputstvima proizvođača (najpre očistite, po potrebi).
4. Dodirnite dugme  **Start/Reload** .

Bojenje/izbeljivanje

Bojenje samo u meri uobičajenoj za domaćinstvo. So može da ošteti nerđajući čelik! Pridržavajte se zahteva proizvođača sredstva za bojenje.

Veš **nemojte** da izbleđujete u uređaju.



Deterdženti i proizvodi za negu

Odaberite i koristite odgovarajući deterdžent i proizvode za negu kako biste na optimalan način zaštitili veš i aparat. Možete da koristite sve deterdžente i proizvode za negu koji su pogodni za vaš aparat.

Uputstvo: Pročitajte bezbednosna uputstva → *Strana 5* kako biste bili sigurni da aparat koristite na bezbedan način.

Uputstva proizvođača za upotrebu i doziranje možete da pronađete na pakovanju.

Uputstva

- Koristite samo tačne deterdžente koji su u tečnom stanju
- Nemojte da mešate različite tačne deterdžente
- Nemojte da mešate deterdžent i omekšivač za veš
- Nemojte da koristite proizvode na kojima se obrazovao gornji sloj ili koji su se jako stvrdnuli
- Nemojte da koristite proizvode koji sadrže rastvarače, kaustične materije ili isparljive supstance (npr. izbeljivač)
- Umereno koristite boje jer so može da ošteti nerđajući čelik
- Nemojte da koristite sredstva za izbeljivanje

Preporuke za deterdžente











Ove informacije treba da vam pomognu pri izboru odgovarajućeg deterdženta za veš.























Tkanine	Deterdžent	Program	Temperatura
Pamučne ili lanene tkanine bele boje otporne na toplotu	Standardni deterdžent sa optičkim izbeljivačima	Cottons	Od hladne do 90 °C
Obojene tkanine napravljene od lana ili pamuka	Deterdžent za obojen veš bez izbeljivača ili optičkih izbeljivača	Cottons	Od hladne do 60 °C
Obojene tkanine napravljene od materijala koji se lako održava ili od sintetičkih materijala	Deterdžent za obojen veš/osetljive tkanine bez optičkih izbeljivača	Easy Care	Od hladne do 60 °C
Osetljiva tkanina od svile ili viskoze	Osetljivi veš	Delicates/Silk	Od hladne do 40 °C
Vuna	Deterdžent za vunu	Wool	Od hladne do 40 °C

Savet: Posetite lokaciju www.cleanright.eu kako biste pronašli dalje informacije o deterdžentima, proizvodima za održavanje i sredstvima za čišćenje za upotrebu kod kuće.







Pregled programa

Program koji se može odabrati

Program/Vrsta veša	Opcije/informacije
Naziv programa Kratko objašnjenje programa i za koje tkanine je podesan.	Maks. težina za pranje/ Maks. težina za sušenje Maks. težina u kg u zavisnosti od modela i programa izabrana temperatura* u °C izabrana brzina centrifugiranja* u o/min moguća dodatna podešavanja pro- grama* moguće podešavanje za sušenje* Mogućnost biranja (poništanja biranja) ✓, bez mogućnosti biranja - omekšivač
Cottons (Pamuk)  Dugotrajne i izdržljive tkanine, pamučne ili lanene tkanine otporne na toplotu.	8,0 (5,0**) kg/5,0 kg * - 90 °C 400-1400 o/min
Uputstva <ul style="list-style-type: none"> ■ Simbol  (informacioni signal za čišćenje bubnja) treperi ako duži vremenski period niste koristili nijedan program na temperaturi od 60 °C ili većoj. Ne stavljajte veš, izaberite  Cottons 90°C (Pamuk 90°C) program za čišćenje i održavanje bubnja i spoljnog kazana i simbol će potom nestati. → <i>Strana 48</i> ■ Uključivanje/isključivanje informacionog signala za čišćenje bubnja. → "Podešavanja uređaja" na strani 41 	<ul style="list-style-type: none">  Prewash (Predpranje),  Less Ironing (Lako peglanje),  Speed Perfect  Drying Aim (Cilj sušenja) ✓ (* ✓,  ✓,  ✓) moguće
* U zavisnosti od modela i programa. ** Smanjena količina veša sa  Speed Perfect dodatnim podešavanjem programa.	

Program/Vrsta veša	Opcije/informacije
<p>Eco 40-60</p> <p>Pogodno za pranje normalno zaprljanog pamučnog veša, lanenog veša i veša od mešovite tkanine i dodatno sušenje kako bi veš mogao odmah da se odloži u orman.</p> <p>Uputstva</p> <ul style="list-style-type: none"> ■ Veš koji na osnovu simbola na etiketi može da se pere na temperaturi od 40 °C  do 60 °C  može da se pere zajedno u istom ciklusu. ■ Učinak pranja je jednak najvišoj mogućoj klasi učinka pranja koja je definisana pravnim standardima. Da bi se postigli optimalna efikasnost utroška energije i najbolji mogući učinak pranja, temperatura pranja se automatski prilagođava shodno opterećenju i ne može da se promeni. ■ Program pranja i sušenja može da se postigne izborom programa Eco 40-60 i aktiviranjem funkcije  Drying Aim (Cilj sušenja). 	<p>8,0 kg/5,0 kg</p> <p>-</p> <p>400–1400 o/min</p> <p>, Prewash (Predpranje),  Less Ironing (Lako peglanje)</p> <p> Drying Aim (Cilj sušenja) ✓ (☐⁺ ✓, ☐ ✓,  ✓)</p> <p>moguće</p>
<p>Easy-Care (Lako održavanje) </p> <p>Tkanine napravljene od sintetičkih materijala ili tkanine od izmešanih materijala.</p>	<p>4,0 kg/2,5 kg</p> <p> – 60 °C</p> <p>400–1400 o/min</p> <p>, Prewash (Predpranje),  Less Ironing (Lako peglanje),  Speed Perfect</p> <p> Drying Aim (Cilj sušenja) ✓ (☐⁺ ✓, ☐ ✓,  ✓)</p> <p>moguće</p>
<p>Mix (Miks) </p> <p>Pomešan veš od pamuka i sintetičkih tkanina.</p>	<p>4,0 kg/2,5 kg</p> <p> – 60 °C</p> <p>400–1400 o/min</p> <p>, Prewash (Predpranje),  Less Ironing (Lako peglanje),  Speed Perfect</p> <p> Drying Aim (Cilj sušenja) ✓ (☐⁺ ✓, ☐ ✓,  ✓)</p> <p>moguće</p>
<p>* U zavisnosti od modela i programa.</p> <p>** Smanjena količina veša sa  Speed Perfect dodatnim podešavanjem programa.</p>	

Program/Vrsta veša	Opcije/informacije
Sportswear (Sportske) <p>Za nežno čišćenje sportske i neformalne odeće od mikrovlakana, flisa ili sintetičkih materijala. Sušenje na niskim temperaturama radi nege odeće. Izaberite željene ciljeve sušenja.</p>	2,0 kg/2,0 kg * - 40 °C 400-800 o/min Prewash (Predpranje), Less Ironing (Lako peglanje) Drying Aim (Cilj sušenja) ✓ (+ ✓, ✓, -) nije moguće
Super Quick 15' (Brzo 15') Wash & Dry 60' (Pranje & sušenje 60') <p>Za malu količinu malo zaprljanih odevnih predmeta od pamuka, lana, sintetičkih vlakana ili mešovitih tkanina. Oko 15 minuta za pranje. Ako je izabrana funkcija sušenja, nakon nje sledi još jedan postupak sušenja od oko 45 minuta.</p> <p>Uputstvo: Podrazumevani program je Super Quick 15' (Brzo 15') . Možete da se prebacite na program Wash & Dry 60' (Pranje & sušenje 60') dodirivanjem dugmeta Drying Aim (Cilj sušenja).</p>	2,0 kg/1,0 kg * - 40 °C 400-1000 o/min - Drying Aim (Cilj sušenja) ✓ (+ -, ✓, -) moguće
Rinse (Ispiranje) <p>Za ispiranje sa naknadnim centrifugiranjem.</p>	-/- - - 1400 o/min Less Ironing (Lako peglanje) Drying Aim (Cilj sušenja) ✓ (+ ✓, ✓, ✓) moguće
Spin (Centrifugiranje)/Drain (Isušivanje) <p>Za centrifugiranje sa brzinom centrifuge koja se može birati i naknadnim ispuštanjem vode. Ako ste izabrali , pokreće se program Drain (Isušivanje), voda se samo ispušta posle postupka ispiranja, bez ciklusa centrifugiranja.</p>	-/- - - 1400 o/min Less Ironing (Lako peglanje) Drying Aim (Cilj sušenja) ✓ (+ ✓, ✓, ✓) nije moguće
* U zavisnosti od modela i programa. ** Smanjena količina veša sa Speed Perfect dodatnim podešavanjem programa.	

Program/Vrsta veša	Opcije/informacije
 Wool (Vuna)  Tkanine koje se peru ručno ili mašinski i koje su napravljene od vune ili sadrže vunu; posebno nežan program pranja za sprečavanje gužvanja veša, sa dužim pauzama u programu (tokom kojih veš stoji potopljen).	2,0 kg/- ❄ - 40 °C ⌚ - 800 o/min - ☀ Drying Aim (Cilj sušenja) - moguće
 Delicates/Silk (Osetljivo/Svila) Za osetljive tkanine koje mogu da se peru, npr. napravljene od svile, satena, sintetičkih vlakana ili mešovitih tkanina (npr. svilene bluže, svilene marame).	2,0 kg/- ❄ - 40 °C ⌚ - 800 o/min ⏴ Prewash (Predpranje), ⏵ Less Ironing (Lako peglanje) ☀ Drying Aim (Cilj sušenja) - moguće
 Iron Assist Program za uklanjanje mirisa i smanjivanje gužvanja, pogodan za vunu, lan, odela itd. koja ne moraju da se često peru.	-/1,0 kg - - - ☀ Drying Aim (Cilj sušenja) - nije moguće
Uputstva <ul style="list-style-type: none"> Preporučeno je kačenje odeće u provetrenom okruženju na 3–5 minuta nakon završetka programa, radi postizanja boljeg efekta. U slučaju neprestanog korišćenja programa za osvežavanje, preporučujemo da između svakog programa za osvežavanja pokrenete ciklus pranja kako biste uklonili miris iz aparata. Za ovaj program nije moguće dodavanje deterdženta. 	
 My Time Dry (My Time suvo) Mešovite tkanine; za malo zaprljan veš od pamuka i sintetike. Trajanje programa može da se podesi svaki put počevši od najmanje 20 minuta. Maksimalno trajanje programa je 120 minuta, a može da se smanji u inkrementima od 10 minuta.	-/5,0 kg - - - ☀ Drying Aim (Cilj sušenja) - nije moguće
Uputstva <ul style="list-style-type: none"> Nije moguće izabrati podrazumevano podešavanje programa ⏴ Finished in/ Time Dry (Spreмно u/Vreme sušenja) za ovaj program. Ovaj program se koristi samo za postupak sušenja, nije moguće dodavanje deterdženta. Preporučujemo da koristite funkciju automatskog sušenja kako biste postigli bolje rezultate sušenja i kako biste uštedeli na energiji. 	
* U zavisnosti od modela i programa. ** Smanjena količina veša sa  Speed Perfect dodatnim podešavanjem programa.	

















Program/Vrsta veša	Opcije/informacije
☀ Gentle Dry (Nežno sušenje)	-/2,5 kg
Pojedinačni program za nežno sušenje odevnih predmeta na nižim temperaturama,	-
- biranjem  + kako bi se postigli automatski cupboard+ dry rezultati,	-
- biranjem  kako bi se postigli automatski cupboard dry rezultati,	☀ Drying Aim (Cilj sušenja) ✓ ( + ✓,  ✓,  ✓)
- biranjem  kako bi se postigli automatski iron dry rezultati.	nije moguće
☀ Intensive Dry (Intenzivno sušenje)	-/5,0 kg
Pojedinačni program uobičajenog sušenja odevnih predmeta na višim temperaturama,	-
- biranjem  + kako bi se postigli automatski cupboard+ dry rezultati,	-
- biranjem  kako bi se postigli automatski cupboard dry rezultati,	☀ Drying Aim (Cilj sušenja) ✓ ( + ✓,  ✓,  ✓)
- biranjem  kako bi se postigli automatski iron dry rezultati.	nije moguće
* U zavisnosti od modela i programa.	
** Smanjena količina veša sa  Speed Perfect dodatnim podešavanjem programa.	

Tabela sušenja

Preporučeni program sušenja	Težina za sušenje (kg)	Procenjeno vreme sušenja (minuti)		
		 (Osušeno za peglanje)	 (Potpuno suv veš)	 (Potpuno suv veš+)
☀ Intensive Dry (Intenzivno sušenje)	0,5-2,0	40-70	40-90	60-100
	2,0-3,0	70-90	90-120	100-130
	3,0-5,0	90-130	120-210	130-240
☀ Gentle Dry (Nežno sušenje)	0,5-1,5	20-50	30-60	70-120
	1,5-2,5	50-80	60-110	120-160

- i Tabela sa vremenima sušenja je data samo kao referenca. Za program wash + dry trajanje pranja treba dodati ukupnom vremenu trajanja programa.
- i Vreme navedeno gore predstavlja referentnu vrednost, dok na stvarni efekat sušenja može da utiče vrsta odeće, njena težina, stepen dehidracije i sobna temperatura.
- i Da biste postigli ravnomeran efekat sušenja, preporučuje se da odvojite tešku i laganu odeću. Na primer, razdvojite debele peškire i košulje za sušenje.
- i  (Potpuno suv veš+) se preporučuje za sušenje kabaste ili teške odeće.
- i Kako biste smanjili gužvanje odeće nakon sušenja, preporučuje se da na sušenje stavite malu količinu odeće.
- i Pogledajte prikaz na tabli za vreme sušenja programa koji nije pomenut u tabeli gore.

P+ Podrazumevana podešavanja programa

Možete da promenite preliminarna podešavanja željenih programa. Podešavanja mogu da se promene i dok je u toku izabrani program. U kojoj meri će ona delovati, zavisi od napretka programa.



Temp. (Izbor temperature)

U zavisnosti od toga u kojoj je fazi program, podešavanje temperature možete da podesite pre početka programa i nakon završetka programa podešavanjem željene temperature na displeju.

Maksimalna temperatura koja može da se podesi zavisi od izabranog programa.

Spin (Centrifuga)

U zavisnosti od toga u kojoj je fazi program, brzinu centrifugiranja (u o/min; obrtajima u minutu) možete da promenite pre, kao i u toku programa podešavanjem željene brzine na displeju.

Podešavanje : =„Bez centrifugiranja“. Voda za ispiranje je ispuštena ali nema završnog centrifugiranja. Veš ostaje vlažan unutar bubnja, npr. za komade koji ne mogu da se centrifugiraju.



Možete da izaberete opciju „Bez centrifugiranja“ da biste sprečili gužvanje veša, ako ne želite da ga izvadite iz uređaja odmah nakon završetka programa.

Maksimalna brzina koja može da se podesi u zavisnosti od modela i izabranog programa.

Finished in/ Time Dry (Spremno u/Vreme sušenja)



Pre pokretanja programa, možete unapred da izaberete vreme završetka programa (vreme „Finish in“) sa inkrementom od 0,5 h (h = sat) (između „najmanjeg mogućeg vremena završetka“ i 9,5 h) ili sa inkrementom od 1 h (između 10 h i 24 h) do najviše 24 sata.

Da biste to uradili:

1. Izaberite program (osim programa  **My Time Dry (My Time suvo)***). Trajanje programa je prikazano za izabrani program, npr. **2:30** (sati:minuti).
2. Izaberite više puta dugme  **Finished in/ Time Dry (Spremno u/ Vreme sušenja)** sve dok ne bude prikazan željeni broj sati.
3. Izaberite dugme  **Start/Reload** . Program se pokreće. Izabrani broj sati (npr. **8h**) biće prikazan na tabli sa displejom i odbrojavaće dok se ne pokrene program. Nakon toga biće prikazano trajanje programa.

Uputstvo: Trajanje programa se automatski prilagođava kada se program pokrene. Izmene podrazumevanih postavki ili dodatnih postavki programa mogu da promene i trajanje programa.

Nakon pokretana programa (ako je izabrano vreme „Finish in“ i program još nije pokrenut), možete da promenite unapred izabrani broj sati na sledeći način:

1. Izaberite dugme  **Start/Reload** .
2. Izaberite više puta dugme  **Finished in/ Time Dry (Spremno u/ Vreme sušenja)** da biste izmenili broj sati.
3. Izaberite dugme  **Start/Reload** .

* U zavisnosti od modela

P+ Dodatna podešavanja programa

Uputstvo: U pregledu ćete pronaći moguća dodatna podešavanja programa, koja se razlikuju u zavisnosti od modela.

Izborom dodatnih podešavanja programa možete bolje da prilagodite postupak pranja/sušenja svom vešu.

Podešavanja mogu da se izaberu ili da se ugase u zavisnosti od toka programa.

Signalne lampice dugmeta se pale ukoliko je aktivirano podešavanje.

Podešavanja se ne čuvaju nakon što se uređaj isključuje.





Drying Aim (Cilj sušenja)

Dodirnite  **Drying Aim (Cilj sušenja)** da biste aktivirali ili deaktivirali funkciju sušenja. Pranje i sušenje bez prekida moguće je samo ako je aktivirana ova funkcija (važi samo za programe sa **opcionim sušenjem**). Na raspolaganju su tri režima sušenja koje možete po želji da izaberete:

 **(Potpuno suv veš):** Za jednoslojne tkanine. Odeća može da se savije ili okači u ormaru. Ovo je standardni režim sušenja. U ovom režimu se vreme sušenja automatski podešava u skladu sa količinom veša koji treba osušiti.

 **(Potpuno suv veš+):** Za odevne predmete napravljene od debele, višeslojne tkanine, kojima je potrebno duže sušenje. Odeća može da se savije ili okači u ormaru. Veš koji je suvlji od Cupboard dry.

 **(Osušeno za peglanje):** Za osetljiv veš. Tkanina pogodna za peglanje (popegajte tkaninu kako biste izbegli gužvanje). Odevne predmete potom možete da okačite da se osuše.

Ako je aktivirano  **Drying Aim (Cilj sušenja)**, postupak sušenja se odvija nakon postupka pranja. Ako vam je potreban samo program sušenja, izaberite  **Intensive Dry (Intenzivno sušenje)**,  **Gentle Dry (Nežno sušenje)** ili  **My Time Dry (My Time suvo)**.

Uputstva

- Nemojte da prekoračite maksimalnu težinu za sušenje.
Pregled programa → "Program koji se može odabrati" na strani 29
- U programima sa fazom sušenja automatski se bira maksimalna brzina centrifugiranja kako bi se postigli dobri rezultati sušenja.

Prewash (Predpranje)

Pretpranje za veoma zaprljan veš.

Dodirnite  **Prewash (Predpranje)** da ga aktivirate ili deaktivirate.

Uputstvo: Stavite deterdžent u dispenzer **I** i **II**.

Less Ironing (Lako peglanje)

Specijalni program koji koristi smanjenu brzinu centrifugiranja uz blago trešenje u cilju smanjenja gužvanja veša.

Dodirnite  **Less Ironing (Lako peglanje)** da ga aktivirate ili deaktivirate.

Uputstvo: Ako je aktiviran  **Less Ironing (Lako peglanje)**, veš će nakon centrifugiranja zadržati veći nivo vlažnosti u odnosu na prosečni.

Speed Perfect

Pranje za kraće vreme, uz postizanje rezultata pranja koji je u skladu sa normalnim učinkom.

Dodirnite  **Speed Perfect** da biste aktivirali ili deaktivirali ovo dodatno podešavanje programa.

Uputstvo: Sa aktiviranim  **Speed Perfect** dodatnim podešavanjem programa, maksimalna količina veša za pranje će biti smanjena i biće potrebna dodatna voda za postupak sušenja.

Rukovanje uređajem

Priprema uređaja

Uređaj je testiran pre isporuke. Kako bi se uklonio ostatak vode iz testa, prvi ciklus treba da se obavi bez veša korišćenjem programa  **Cottons 90°C (Pamuk 90°C)**.

→ "Pre prvog pranja" na strani 20

Uputstva

- Nemojte nikada uključivati oštećen uređaj!
- Obavestite korisnički servis!

1. Uključite utikač za napajanje.

Upozorenje

Opasnost od smrtnog ishoda usled strujnog udara!

Opasnost od smrtnog ishoda ako se dodirnu delovi pod naponom.

- Nemojte nikada izvlačiti utikač za napajanje tegljenjem kabla za napajanje.
- Utikač za napajanje umećite/izvlačite isključivo suvim rukama.

2. Odvrnite slavinu za vodu.

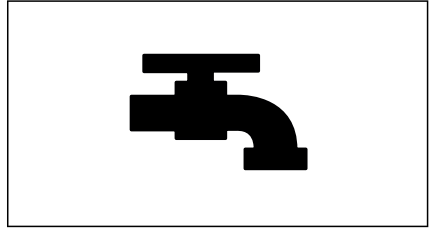

3. Otvorite vrata uređaja.

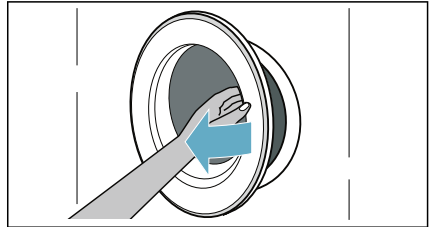

Izbor programa/prekidača na uređaju

Uputstvo: Ako ste aktivirali osigurač za decu, morate prvo da ga deaktivirate pre nego što možete da podesite program.

Koristite programator da biste izabrali potreban program. Programator može da se rotira u bilo kom smeru.

Uređaj je uključen.

Na tabli sa displejom će se naizmenično prikazivati **podrazumevana podešavanja** izabranog programa:

- Maksimalna težina i
- trajanje programa i
- ...

Stavljanje veša u bubanj

Otvorite vrata, ubacite veš u bubanj, vodite računa o tome da nijedan komad veša ne ostane zaglavljnjen između vrata mašine za pranje veša i gumenog zaptivača i zatvorite vrata.

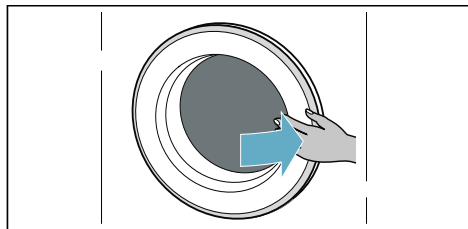
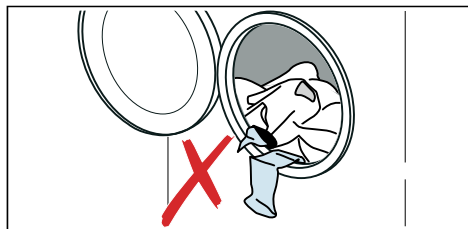

Uputstva

- Razmotajte i ubacite unapred sortirane komade veša. Izmešajte velike i male stvari. Komadi odeće različite veličine se međusobno bolje raspoređuju tokom centrifugiranja. Pojedinačni komadi veša mogu da prouzrokuju neizbalansiran teret.
- Pridržavajte se navedenog maksimalnog kapaciteta. Prepunjavanje negativno utiče na rezultat pranja/sušenja i izaziva gužvanje.

Doziranje i dodavanje deterdženta i proizvoda za negu

Pažnja!

Oštećenja na uređaju

Deterdženti i agensi za prethodno tretiranje veša (npr. sredstvo za uklanjanje fleka, sprejevi za pretpiranje itd.) mogu da oštete površine mašine za pranje i sušenje.

Držite te agense daleko od površina mašine za pranje i sušenje veša.

Mokrom krpom, odmah uklonite sve ostatke spreja i druge ostatke/kapi.

Doziranje

Dozirajte deterdžente i proizvode za negu prema:

- tvrdoći vode (raspitajte se u vodovodnoj kompaniji),
- specifikacijama proizvođača na pakovanju,
- količini veša,
- prljanju.

Punjenje dispenser

1. Izvucite fioku za deterdžent.

Upozorenje **Iritacija očiju/kože!**

Ako je fioka za deterdžent otvorena dok mašina radi, deterdžent/proizvod za negu može da iscuri.

Pažljivo otvorite fioku za deterdžent.

Ako deterdžent/proizvod za negu veša dospe u kontakt sa očima ili kožom, detaljno ga isperite.

Ako ga slučajno progutate, potražite savet lekara.

2. Sipajte deterdžent i/ili sredstvo za pranje.

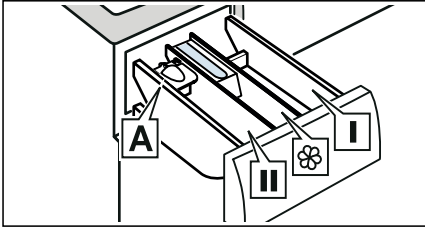

- Dispenser **I** Deterdžent za prethodno tretiranje i dezinfekciono sredstvo za odeću. (samo za uređaje sa funkcijom prethodnog tretiranja i dezinfekcije)
- Dispenser  Omekšivač, štirak. Nemojte staviti više veša nego što je maksimalno dozvoljeno.
- Dispenser **II** Deterdžent za glavno pranje, omekšivač za vodu, izbeljivač veša, sredstvo za uklanjanje fleka.
- Dispenser **A*** Za doziranje tečnog deterdženta.

*u zavisnosti od modela

Uputstva

- Uvek poštujujte uputstva proizvođača kada dozirate sve deterdžente, pomoćna sredstva za čišćenje, proizvode za negu i agense za čišćenje.
- Rastvorite omekšivač za viskoznu tkaninu i običan omekšivač u vodi. Ovo će sprečiti zapušavanje.
- Budite pažljivi kada otvarate fioku za deterdžent dok uređaj radi.

Merica A* za tačni deterdžent

*u zavisnosti od modela

Postavite mericu A za merenje tačne količine tečnog deterdženta:

1. Izvucite fioku za deterdžent. Pritisnite na dole umetak i potpuno izvucite fioku.

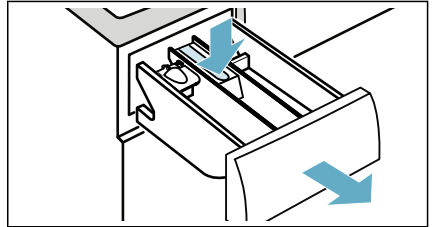

2. Gurnite napred mericu, savijte je na dole i postavite na mesto tako da klikne.

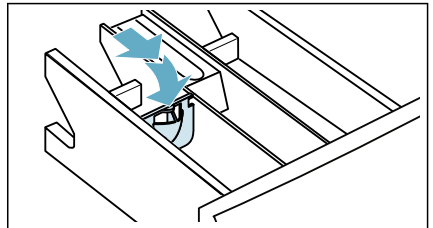

3. Vratite fioku.

Uputstvo: Ne koristite mericu za gel deterdžente i prašak za veš ili za programe sa prethodnim tretiranjem ili kada je izabrana opcija „Gotovo za“.

Za modele bez merice za merenje, sipajte tačni deterdžent u adekvatan dispenser i stavite ga u bubanj.

Pokretanje programa



Pritisnite i zadržite taster  **Start/Reload** na 1–2 sekunde, a zatim ga otpustite. Program se pokreće i vrata aparata se zaključavaju.



Vreme završetka programa se prikazuje na tabli sa displejom i odbrojava dok se program ne pokrene. Nakon pokretanja programa, prikazuje se njegovo trajanje. Osim toga, zasvetleće i simboli za tok programa.

Osigurač za decu

Uređaj možete da zaključate da biste sprečili slučajno menjanje podešavanja koje ste konfigurisali. Da biste to uradili, aktivirajte osigurač za decu.



Za aktiviranje osigurača za decu:

Pošto se program pokrene, dodirnite i držite dugmad  **Speed Perfect** i  **Finished in/ Time Dry (Spremno u/ Vreme sušenja)** na 3 sekunde. Pali se simbol  na tabli sa displejom.

-  svetli: osigurač za decu je aktiviran.
-  treperi: Ako su se program i podešavanja programa prilagođavali dok je osigurač za decu bio aktiviran.

Uputstvo: Kada se završi program, prikazuje se **End (Kraj)**. Vrata su otključana. Simbol  ostaje uključen kako bi vas podsetio da deaktivirate osigurač za decu.

Za deaktiviranje osigurača za decu:



Dodirnite i držite dugmad  **Speed Perfect** i  **Finished in/ Time Dry (Spremno u/Vreme sušenja)** sve dok ne nestane simbol .

Naknadno stavljanje/vađenje veša

Nakon pokretanja programa (samo za pranje), možete po potrebi da dodate ili izvadite veš.

Dodirnite dugme  **Start/Reload**. Aparat proverava da li je ponovno punjenje moguće.

Ako se na tabli sa displejom pojavi sledeće:

- Nestaje simbol , moguće je ponovno punjenje.
- Svetli simbol , nije moguće ponovno punjenje.



Da biste nastavili sa programom, pritisnite taster  Start/Reload. Program automatski nastavlja sa radom.

Uputstva

- Nemojte predugo ostavljati vrata otvorena prilikom dodavanja veša jer voda iz veša može da iscuri.
- Iz bezbednosnih razloga, vrata ostaju zaključana kada su nivo vode ili temperatura previsoki ili kada se bubanj okreće te tokom tog vremena nije moguće dodati veš.

Menjanje programa



Ako ste pokrenuli pogrešan program greškom, možete da promenite program kako sledi:

1. Dodirnite dugme  **Start/Reload**.
2. Izaberite drugi program.
3. Potom ponovo dodirnite dugme  **Start/Reload**. Novi program počinje od početka.

Uputstvo: Ako je aktivirano sušenje, program možete da promenite direktno putem programatora.

Prekid programa

Za programe pranja na visokim temperaturama:

1. Dodirnite dugme  **Start/Reload**.
2. Da biste ohladili veš: izaberite **Rinse (Ispiranje)** .
3. Dodirnite dugme  **Start/Reload**.

Za programe pranja na niskim temperaturama:

1. Dodirnite dugme  **Start/Reload**.
2. Izaberite  **Spin (Centrifugiranje)/Drain (Isušivanje)**.
3. Dodirnite dugme  **Start/Reload**.

Za programe u postupku sušenja:

1. Okrenite programator na bilo koji drugi program.

2. Sačekajte nekoliko minuta dok se veš ne ohladi i vrata će se potom otključati.

Kraj programa

End (Kraj) se pali na displeju i isključuju se prikazi — i ☺.

Ako ste izabrali ☺, voda se samo ispušta posle postupka ispiranja, bez ciklusa centrifugiranja.

Uputstva

- Ako na displeju treperi simbol **Hot (vruće)** pre nego što se završi program sušenja, temperatura u bubnju je visoka. Program za hlađenje bubnja radi sve dok temperatura u bubnju ne opadne.
- Ako ne izvadite veš u roku od 15 minuta nakon završetka postupka sušenja, pokrenuće se postupak zaštite od gužvanja kako bi se sprečilo gužvanje veša. Postupak traje oko 30 minuta. **0:00, tAP, tO i End** će se prikazivati naizmenično na displeju, dok će se simbol ☺ prikazati kao simbol statusa. Možete da dodirnete bilo koje dugme da biste prekinuli ovaj postupak, zatim će se osloboditi vrata i možete da izvadite veš.

Vađenje veša/isključivanje uređaja

1. Podesite programator na opciju **Off (Isključeno)**.
2. Otvorite vrata i izvadite veš.
3. Zavrните slavinu za vodu.

Uputstvo: Nije potrebno za Aqua-Stop modele.

Uputstva

- Nemojte ostavljati komade veša u bubnju. Mogu se skupiti prilikom sledećeg pranja ili obojiti neki drugi komad.
- Uklonite sve predmete iz bubnja i gumene zaptivke – rizik od korozije.
- Obrišite gumenu zaptivku da bude suva.

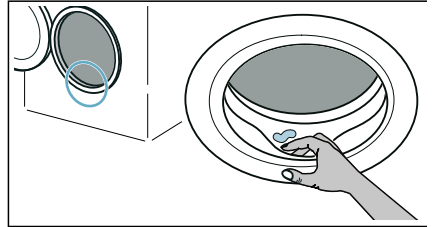

- Ostavite vrata i fioku za deterdžent otvorene tako da sva preostala voda može da ispari.
- Uvek sačekajte da se program završi, jer uređaj može biti i dalje zaključan. Zatim isključite uređaj i sačekajte da se otključa.



Podešavanja uređaja

Možete da promenite sledeća podešavanja:

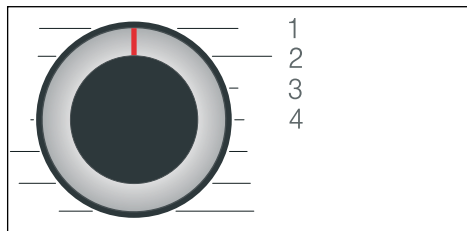

- Jačinu zvuka signala za završetak.
- Jačinu signala prilikom pritiska na dugme.
- Uključivanje/isključivanje informacionog signala za održavanje bubnja.

Potrebno je da aktivirate režim podešavanja da biste promenili ta podešavanja.



1/2/3/4... položaji na programatoru

Aktiviranje režima podešavanja:

1. Postavite programator u položaj 1. Uređaj je uključen.
2. Pritisnite i zadržite dugme  **Spin (Centrifuga)** i u isto vreme okrenite programator u smeru kretanja kazaljke na satu u položaj 2. Otpustite dugme  **Spin (Centrifuga)**.

Aktiviran je režim podešavanja i na tabli sa displejom se prikazuje podrazumevano podešavanje.

Promena jačine zvuke i informacija o održavanju bubnja



Koristite dugme  **Finished in/ Time Dry (Spremno u/Vreme sušenja)** da biste promenili sledeća podešavanja na odgovarajućim položajima programatora:

- 2: Jačinu zvuka signala za završetak.
- 3: Jačinu zvuka signala dugmadi.



0 = isključeno, 1 = tiho,
2 = srednje, 3 = glasno,
4 = veoma glasno

- 4: Uključivanje/isključivanje informacionog signala za održavanje bubnja.

 uključeno
 isključeno

Napuštanje režima podešavanja

Sada možete da završite proces i podesite programator u položaj **Off (Isključeno)**. Podešavanja su sačuvana.

Senzori

Sistem za otkrivanje neizbalansirane količine

Automatski sistem za kontrolu disbalansa prepoznaje disbalans i višestrukim kratkim pokretanjima centrifuge obezbeđuje ravnomerno raspoređivanje veša.

Iz sigurnosnih razloga se kod vrlo nepovoljnog raspoređivanja veša smanjuje broj obrtaja ili se ne centrifugira.

Uputstvo: U bubanj nemojte sa stavljate male i velike komade veša.

Čišćenje i održavanje

Upozorenje

Opasnost od smrtnog ishoda!

Postoji rizik od električnog udara ako dodirnete aktivne komponente. Okrenite programator na **Off (Isključeno)**. Izvucite utikač za napajanje.

Pažnja!

Opasnost od eksplozije ili požara!

Sredstva za čišćenje koja sadrže rastvore, npr. rastvor za čišćenje, mogu da oslobode toksična isparenja. Nemojte koristiti sredstva za čišćenje koja sadrže rastvarače.

Pažnja!

Uređaj može da se ošteti!

Sredstva za čišćenje koja sadrže rastvarače, npr. rastvarač za čišćenje, mogu da oštete površine i komponente u uređaju. Nemojte koristiti sredstva za čišćenje koja sadrže rastvarače.

Kućište mašine/kontrolna ploča

- Odmah uklonite veš i ostatak sredstva za čišćenje.
- Obrišite mekom, vlažnom krpom.
- Nemojte koristiti abrazivne krpe, suđere ili deterdžente (sredstvo za čišćenje inoksa).
- Nemojte čistiti uređaj mlazom vode.

Bubanj

Upozorenje

Opasnost od povrede / materijalna šteta i oštećenje uređaja!

Konstantno pranje na niskim temperaturama i nedovoljno ventiliranje uređaja mogu oštetiti bubanj i dovesti do povreda.

Redovno koristite program za čišćenje bubnja ili perite na temperaturama od najmanje 60 °C.

Nakon svakog korišćenja, ostavite otvorena vrata i pregradu za deterdžent kako bi se uređaj osušio.

Koristite sredstva za čišćenje bez hlora, nemojte upotrebljavati čeličnu vunu.

U slučaju formiranja mirisa u mašini za pranje veša odnosno za čišćenje bubnja, pustite program  **Cottons 90° C (Pamuk 90° C)** bez veša.

Uklanjanje kamenca

Kod tačnog doziranja deterdženta za pranje veša nije potrebno uklanjanje kamenca. Ako je ipak potrebno, postupite prema podacima proizvođača sredstva za uklanjanje kamenca. Pogodna sredstva za uklanjanje kamenca mogu se nabaviti preko naše internet stranice ili preko korisničkog servisa.

Pražnjenje fioke za deterdžent, čišćenje fioke za deterdžent i njenog kućišta

Ako se u uređaju nalaze ostaci deterdženta ili omekšivača za tkaninu:

1. Izvucite fioku za deterdžent. Pritisnite nadole umetak i potpuno izvucite fioku.

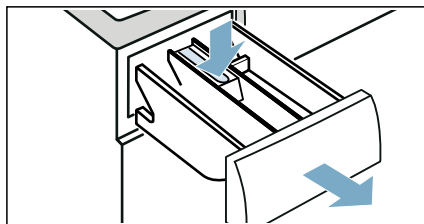

2. Za uklanjanje umetka: Gurnite umetak nagore prstom od dole.

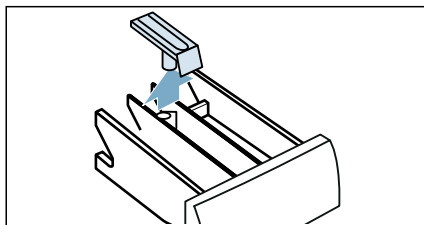

3. Očistite vodom i četkom posudu i umetak dispenserza za deterdžent i osušite. Takođe očistite i unutrašnjost kutije.

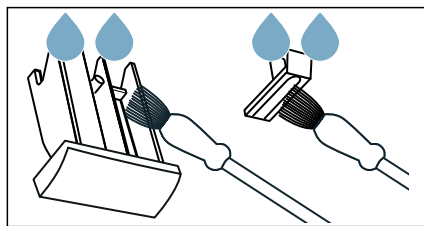

4. Postavite umetak i osigurajte ga na mestu (gurnite cilindar na vodeći osigurač).

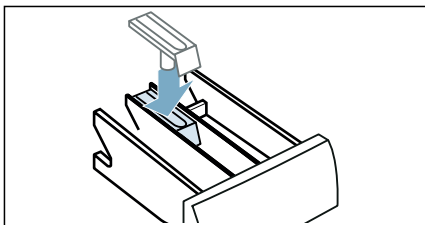

5. Ubacite fioku za deterdžent.

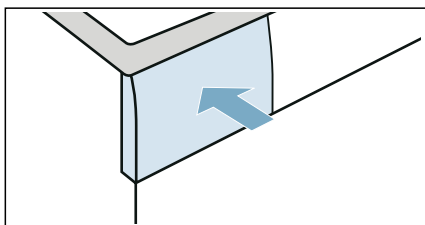

Uputstvo: Ostavite fioku za deterdžent otvorenu tako da sva suvišna voda može da ispari.

Pumpa za odvod vode je blokirana

Uputstvo: Zavrnite slavinu za vodu da biste sprečili da još vode dotече i da biste bili sigurni da je otekla kroz pumpu.

Upozorenje **Rizik od opekotina!**

Kada perete na visokim temperaturama, voda postaje veoma vruća. Ako dođete u kontakt sa vrelom vodom, možete da se opečete.

Najpre ostavite vodu da se ohladi.

1. Okrenite programator na **Off (Isključeno)**. Izvucite utikač za napajanje.

2. Otvorite servisni poklopac.

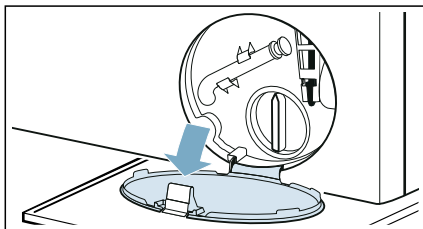

3. Skinite crevo za odvod vode sa držača.
Uklonite zaptivni poklopac i izručite vodu u odgovarajuću posudu.
Zamenite zaptivni poklopac i vratite crevo za odvod vode u držač.

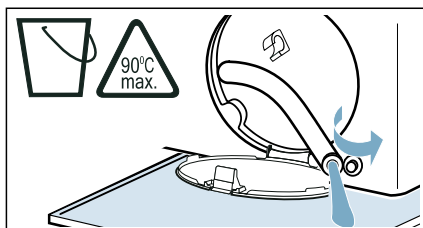

4. Pažljivo odvijte poklopac pumpe; ostatak vode može da iscuri.
Očistite unutrašnjost, navoj poklopca pumpe i kućište pumpe. Kolo pumpe u pumpi za odvod vode treba da bude u mogućnosti da se okreće.

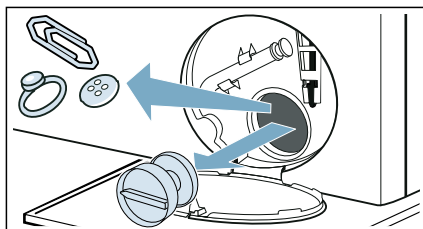

5. Ponovo postavite i zavijte poklopac pumpe. Ručka treba da bude u vertikalnom položaju.

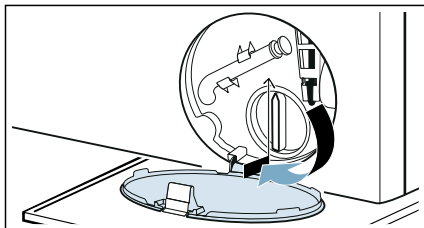

6. Zatvorite servisni poklopac.

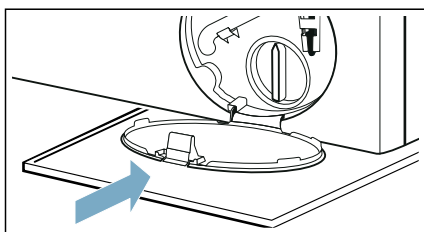

Uputstvo: Da biste sprečili isticanje neiskorišćenog deterdženta direktno u odvod prilikom sledećeg pranja: Sipajte pribl. 1 litar vode u Dispenser II i pokrenite program **Drain (Isušivanje)**.

Odvodno crevo na sifonu začepljeno

1. Okrenite programator na **Off (Isključeno)**. Izvucite utikač za napajanje.
2. Olabavite stezaljku za crevo. Pažljivo uklonite crevo za odvod vode; ostatak vode može da iscuri.

3. Očistite crevo za odvod i priključni deo na sifonu.

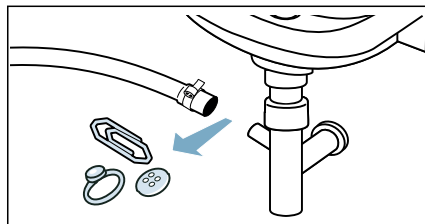

4. Ponovo priključite crevo za odvod vode i pričvrstite tačku spajanja stezaljkom za crevo.

Filter u dovodu vode je blokiran

Oslobodite vodeni pritisak u dovodnom crevu:

1. Zavrните slavinu za vodu.
2. Izaberite željeni program (izuzev programa **Rinse (Ispiranje)**, **Spin (Centrifugiranje)**, **Drain (Isušivanje)**).
3. Izaberite dugme **Start/Reload**. Neka program radi oko 40 sekundi.
4. Okrenite programator na **Off (Isključeno)**.
5. Izvucite utikač za napajanje.

Čišćenje filtera:

1. Odvojite crevo sa zadnje strane uređaja.

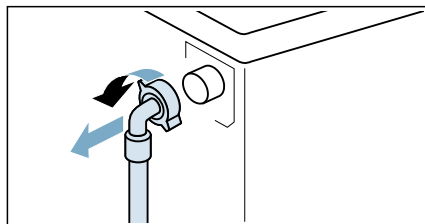

2. Upotrebite klešta za uklanjanje filtera.

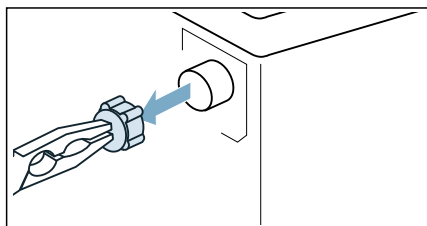

3. Malom četkom očistite filter.

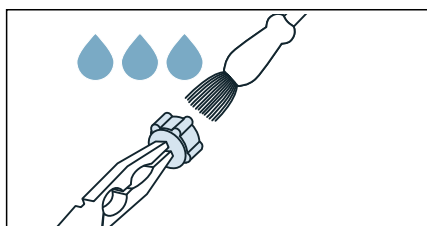

4. Spojite crevo i proverite da li negde curi.

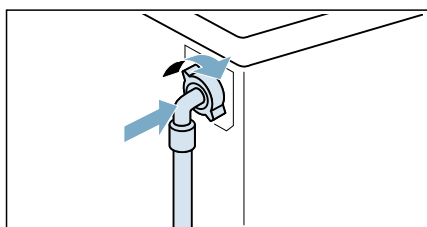

Kvarovi i šta raditi sa njima

Hitno oslobađanje

Npr. u slučaju nestanka struje ili gubitka napajanja

Program se nastavlja kada se uspostavi dovod struje.

Međutim, ako morate da izvadite veš, vrata uređaja mogu da se otvore na sledeći način:

Upozorenje **Rizik od opekotina!**

Kada perete na visokim temperaturama, postoji rizik od opekotina ako dođete u kontakt sa vrelom vodom i vešom. Ako je moguće, ostavite ga najpre da se ohladi.

Upozorenje **Rizik od povrede!**

Ubacivanje ruke u bubanj iako se on i dalje okreće može da izazove povrede ruku.

Nemojte dodirivati bubanj dok se okreće.

Sačekajte da bubanj prestane da se okreće.

Pažnja!**Oštećenja nastala od vode!**

Sva voda koja iscuri može da izazove oštećenja nastala od vode.

Nemojte otvarati vrata, ako kroz staklo vidite vodu.



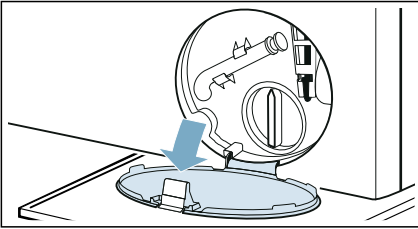

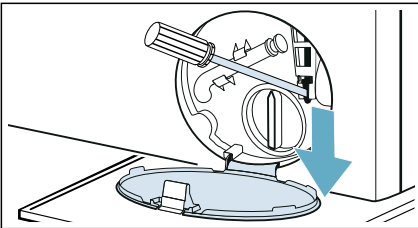

1. Okrenite programator na **Off (Isključeno)**. Izvucite utikač za napajanje.
2. Otvorite servisni poklopac.



3. Ispustite vodu. → *Strana 44*
4. Povucite nadole ručicu za hitno otvaranje alatom i otpustite. Vrata onda mogu da se otvore.





Informacije na tabli sa displejom





Prikaz	Uzrok/popravka
	<ul style="list-style-type: none"> ■ Brzo treperi + signal: Vrata su otvorena i nivo vode je previsok. Zatvorite vrata, nastavite program pomoću tastera  Start/Reload ili izaberite  Drain (Isušivanje). ■ Sporo treperi: Temperatura zaključavanja vrata je previsoka da bi se vrata otvorila. Sačekajte oko 30 sekundi dok se temperatura zaključavanja vrata ne smanji.
Hot (vruće)	Temperatura u bubnju je previsoka. Sačekajte dok uređaj ne ohladi veš i dok ne nestane Hot (vruće) sa table sa displejom. Potom možete da otvorite vrata.
	<ul style="list-style-type: none"> ■ Treperi (nema dovoda vode): Da li je slavina za vodu uključena? Da li je filter u dovodu vode blokiran? → "Filter u dovodu vode je blokiran" na strani 45 Da li je dovodno crevo uvrnuto ili priklešteno? ■ Svetla su upaljena (nizak pritisak vode): Samo u informativne svrhe. Ovo neće uticati na tok programa. Trajanje programa je produženo.
Počinje da svetli 	Osigurač za decu je aktiviran – deaktivirajte ga.
Treperi simbol 	<p>Pokrenite  Cottons 90°C (Pamuk 90°C) program za čišćenje i održavanje bubnja i spoljnog kazana.</p> <p>Uputstva</p> <ul style="list-style-type: none"> ■ Pokrenite program bez veša. ■ Koristite prašak za pranje veša ili deterdžent sa izbeljivačem. Da biste izbegli stvaranje pene, koristite samo polovinu količine deterdženta preporučene od strane proizvođača. Nemojte koristiti deterdžent za vunu ili osetljive tkanine. ■ Uključivanje/isključivanje informacionog signala za održavanje bubnja. → Strana 41
E:36 naizmenično sa -10	<ul style="list-style-type: none"> ■ Blokirana je cev za odvod vode ili je blokirano crevo za odvod vode. Očistite odvodnu cev i crevo za odvod vode. ■ Odvodna cev je uvrnuta ili zaglavljena ili je crevo za odvod vode uvrnuto ili zaglavljeno. Postarajte se da odvodna cev i crevo za odvod vode ne budu uvrnuti ili priklešteni. ■ Pumpa za odvod vode je blokirana. → "Pumpa za odvod vode je blokirana" na strani 44 ■ Odvodno crevo u sifonu je blokirano. → "Odvodno crevo na sifonu začepljeno" na strani 45 ■ Crevo za odvod vode je priključeno previsoko. Crevo za odvod vode montirajte na visini od najviše 1 metra. → Strana 16
E:35 naizmenično sa -10 (pogodno za posebne modele)	Na dnu aparata ima vode, aparat curi. Zavrните slavinu. Pozovite korisničku službu.



Prikaz	Uzrok/popravka
H:95 naizмениčno sa End (Kraj) kada se program zav- rši	Nije detektovana voda u fazi sušenja, što može dovesti do lošeg rezultata sušenja. → "Filter u dovodu vode je blokiran" na strani 45
H:32 naizмениčno sa End (Kraj) kada se program zav- rši	Sistem za detekciju neizbalansirane težine veša je prekinuo ciklus centrifugiranja jer je veš neravnomerno raspoređen. Ravnomerno rasporedite male i velike komade veša u bubnju.
Ostali prikazi	Okrenite programator na Off (Isključeno) , sačekajte pet sekundi, a zatim ga ponovo uključite. Pozovite korisničku službu, ukoliko se prikaz ponovo pojavi.

Kvarovi i šta raditi sa njima.

Kvarovi	Uzrok/popravka
Voda curi iz uređaja.	<ul style="list-style-type: none"> ■ Pravilno priključite odvodno crevo ili ga zamenite. ■ Zategnite navojni priključak na dovodnom crevu.
Vrata ne mogu da se otvore.	<ul style="list-style-type: none"> ■ --- (Zadržavanje ispiranja = nema završnog pražnjenja) je aktivirano (u zavisnosti od modula). Nastavite sa programom tako što ćete izabrati Spin (Centrifugiranje)/Drain (Isušivanje) i pritisnuti Start/Reload. ■ Temperatura u bubnju je previsoka da bi se vrata otvorila. ■ Aktivirana je zaštitna funkcija. Želite li da zaustavite program? ■ Nivo vode u bubnju je previsok. ■ Mogu li vrata da se otvore samo pomoću pomoćne brave za slučaj nužde? → "Hitno oslobađanje" na strani 46
Uređaj se ne puni vodom. Deterdžent nije isko- rišćen.	<ul style="list-style-type: none"> ■ Da li program neće da se pokrene? ■ Da li je slavina odvrnuta? ■ Da li postoji mogućnost da je filter u dovodu vode blokiran? → "Filter u dovodu vode je blokiran" na strani 45 Uputstvo: Ako je montiran dodatni filter za vodu (u zavisnosti od modela), proverite ima li u njemu kontaminanata i po potrebi ga očistite → zasebno uputstvo za montažu i čišćenje filtera za vodu. ■ Da li je dovodno crevo uvrnuto ili priklešteno?
Program neće da se pokrene.	<ul style="list-style-type: none"> ■ Da li ste dodirnuli dugme Start/Reload ili izabrali Finished in/Time Dry (Spremno u/Vreme sušenja)? ■ Da li su vrata zatvorena? ■ Da li je aktiviran osigurač za decu? Deaktivirajte osigurač za decu. ■ Da li je aktiviran režim za prodavnicu? Ako displej prikazuje SHO tokom 5 s nakon što uključite uređaj, uređaj je u režimu za prodavnicu. Sačekajte da nestane prikaz poruke SHO. Dodirnite i držite Start/Reload tokom barem 5 s. OFF će se prikazati na tabli sa displejom. Okrenite programator na Off (Isključeno). Time ste isključili režim za prodavnicu. Sada možete da koristite uređaj na uobičajen način.

Kvarovi	Uzrok/popravka
Voda ne otiče.	<ul style="list-style-type: none"> ■ Blokirana je cev za odvod vode ili je blokirano crevo za odvod vode. Očistite odvodnu cev i crevo za odvod vode. ■ Odvodna cev je uvrnuta ili zaglavljena ili je crevo za odvod vode uvrnuto ili zaglavljeno. Postarajte se da odvodna cev i crevo za odvod vode ne budu uvrnuti ili priklešteni. ■ Pumpa za odvod vode je blokirana. → "Pumpa za odvod vode je blokirana" na strani 44 ■ Odvodno crevo u sifonu je blokirano. → "Odvodno crevo na sifonu začepljeno" na strani 45 ■ — — — (Zadržavanje ispiranja = nema završnog pražnjenja) je aktivirano (u zavisnosti od modela). Nastavite sa programom tako što ćete izabrati  Spin (Centrifugiranje)/Drain (Isušivanje) i pritisnuti  Start/Reload. ■ Crevo za odvod vode je priključeno previsoko. Crevo za odvod vode montirajte na visini od najviše 1 metra. → "Dužine creva i kabla" na strani 16
Voda se ne vidi u bubnju.	Nije kvar – voda je ispod vidljivog dela.
U dispencer(e) je sipan pogrešan deterdžent/omekšivač za tkaninu.	<p>Ispraznite dispencer(e), očistite ga/ih i sipajte odgovarajući proizvod. → "Pražnjenje fioke za deterdžent, čišćenje fioke za deterdžent i njenog kućišta" na strani 43 → "Doziranje i dodavanje deterdženta i proizvoda za negu" na strani 38</p>
Deterdžent/omekšivač za tkaninu se stvrdnuo u dispenserima.	<p>Ispraznite dispencer(e), očistite ga/ih i sipajte odgovarajući proizvod. → "Pražnjenje fioke za deterdžent, čišćenje fioke za deterdžent i njenog kućišta" na strani 43 → "Doziranje i dodavanje deterdženta i proizvoda za negu" na strani 38</p>
Pena curi iz fioke za deterdžent.	<p>Upotrebili ste previše deterdženta?</p> <p>Izmešajte 1 supenu kašiku omešivača sa ½ litra vode i sipajte u dispencer II. (Nije za odeću koja se nosi napolju, sportsku odeću i punjene tkanine!)</p> <p>Smanjite dozu deterdženta za naredni ciklus pranja.</p> <p>Koristite komercijalne deterdžente koji proizvode malu količinu sapunice i proizvode za negu koji su adekvatni za mašinu.</p>
Ponovljeno, intenzivno stvaranje pene.	Da li ste upotrebili previše deterdženta? Prilikom pokretanja sledećeg ciklusa pranja stavite manje deterdženta sa istom količinom veša.
Deterdžent/omekšivač za tkaninu kapa sa zaptivke i sakuplja se na vratima ili u prevoju zaptivke.	U dispenserima ima previše deterdženta/omekšivača za tkaninu. Nemojte da puniti dispencere iznad oznake max .

Kvarovi	Uzrok/popravka
Rezultat centrifugiranja nije zadovoljavajući. Veš je vlažan/suviše mokar.	<ul style="list-style-type: none"> ■ Nije kvar – sistem za detekciju neizbalansirane težine veša je prekinuo ciklus centrifugiranja jer je veš neravnomerno raspoređen. Ravnomerno rasporedite male i velike komade veša u bubnju. ■ Da li je izabrano dodatno podešavanje programa  Less Ironing (Lako peglanje) (u zavisnosti od modela)? ■ Da li je izabrano dodatno podešavanje programa Noćno pranje ili program Noćno pranje (u zavisnosti od modela)? ■ Da li je izabrana brzina suviše niska?
Ciklus centrifugiranja pokreće se nekoliko puta.	Nije kvar – sistem za detekciju neizbalansirane količine veša prilagođava neuravnoteženost.
Program traje duže nego obično.	<ul style="list-style-type: none"> ■ Nije kvar – sistem za detekciju neizbalansirane težine veša prilagođava neuravnoteženost tako što više puta raspoređuje veš. ■ Nije kvar – aktiviran je sistem za otkrivanje pene – uključen je ciklus ispiranja.
Dužina programa se menja u toku ciklusa pranja.	Nije kvar – redosled programa je optimizovan za određeni proces pranja. To može da promeni dužinu programa prikazanu na tabli sa displejom.
Mirisi, formiranje mrlja u uređaju.	<p>Pokrenite program  Cottons 90°C (Pamuk 90°C) bez veša.</p> <p>Dodajte prašak za veš ili deterdžent sa izbeljivačem.</p> <p>Uputstvo: Da biste izbegli stvaranje pene, koristite samo polovinu količine deterdženta preporučene od strane proizvođača. Nemojte koristiti deterdžente za vunu ili osetljive tkanine.</p>
Buka, vibracije i „pomeranje“ uređaja tokom centrifugiranja.	<ul style="list-style-type: none"> ■ Da li je uređaj poravnat? → <i>"Nivelisanje" na strani 19</i> ■ Da li su nožice uređaja fiksirane? Učvrstite nožice uređaja. ■ Da li su blokade za transport uklonjene? → <i>"Uklanjanje štitnika za transport" na strani 15</i>
Lampice indikatora na tabli sa displejom ne funkcionišu kada uređaj radi.	<ul style="list-style-type: none"> ■ Da li je došlo do nestanka struje? ■ Da li su pregoreli osigurači? Resetujte/zamenite osigurače. ■ Ako se to dešava više puta, pozovite korisnički servis.
Na vešu ima ostataka deterdženta.	<ul style="list-style-type: none"> ■ Neki deterdženti bez fosfata sadrže ostatke koji su nerastvorljivi u vodi. ■ Izaberite Rinse (Ispiranje)  ili očetkajte veš nakon pranja.
Buka centrifuge tokom faze sušenja.	To je inovativni proces poznat kao termalno centrifugiranje koji se koristi da se smanji utrošak energije tokom faze sušenja veša. Osmišljen je da radi na takav način. Sačekajte da se završi program.
Na vešu ima paperja.	Pokrenite program Cottons (Pamuk)  * (hladno) bez veša i deterdženta da uklonite paperje koje se nakupilo u bubnju tokom prethodnog ciklusa sušenja.
Buka dovoda vode tokom faze sušenja.	Mašina za pranje i sušenje veša koristi tehnologiju kondenzacije vode, voda je neprestano potrebna za sušenje veša. Stoga slavina za vodu mora da bude sve vreme otvorena, do završetka faze sušenja.

Kvarovi	Uzrok/popravka
Trajanje sušenja je produženo.	<ul style="list-style-type: none"> ■ Pokrenite program Cottons (Pamuk)   (hladno) da uklonite paperje koje se skupilo u bubnju mašine za pranje veša tokom faze sušenja. ■ Ako je sobna temperatura veća od 30 °C, to može da produži vreme sušenja. ■ Nedovoljna cirkulacija vazduha u sobi može produžiti vreme sušenja. Provetravajte sobu.
Program sušenja ne startuje.	<ul style="list-style-type: none"> ■ Nije izabrano dodatno podešavanje programa sušenja? ■ Vrata nisu zatvorena kako treba?
Gužvanje.	<ul style="list-style-type: none"> ■ Do gužvanja dolazi kada prekoračite maksimalnu težinu veša ili izaberete pogrešan program za vrstu tkanine. Sve potrebne informacije mogu da se nađu u tabeli za pregled programa. ■ Odmah uklonite odeću nakon sušenja; može doći do gužvanja ukoliko je ostavite u bubnju.
Rezultat sušenja nije zadovoljavajući (veš nije dovoljno suv).	<ul style="list-style-type: none"> ■ Nakon završetka programa, topao veš se čini suvljim nego što zaista jeste. Raširite veš i omogućite toploti da se rasprši. ■ Prekomerno visoka sobna temperatura (preko 30 °C) ili neadekvatno provetranje u prostoriji u kojoj se nalazi mašina za pranje i sušenje veša. ■ Veš nije bio dovoljno centrifugiran pre sušenja. Uvek podesite najvišu brzinu centrifuge koja se može odabrati za određeni program pranja. ■ Mašina za pranje i sušenje veša je preopterećena: poštuajte preporuke za maksimalnu težinu u tabeli programa i na prikazu težine. Nemojte preopteretiti mašinu za pranje i sušenje veša, pošto je maksimalna težina za fazu sušenja manja od maksimalne težine za ciklus pranja. Ispraznite mašinu za pranje i sušenje veša nakon pranja sa maksimalnom težinom i podelite veš u dva ciklusa sušenja. ■ Napon napajanja je suviše nizak (ispod 200 V) – obezbedite adekvatan izvor napajanja. ■ Vodeni pritisak je nizak. Prema principu kondenzacije vode, nizak vodeni pritisak će izazvati da se para koja je isparila ne kondenzuje pravilno i potpuno. ■ Slavina za vodu je zatvorena tokom sušenja. Usled korišćenja tehnologije kondenzacije vode za sušenje, neka povezana slavina za vodu bude otvorena tokom postupka sušenja, jer se u suprotnom ne može garantovati pravilno sušenje. ■ Debeli višeslojni materijali ili materijali sa debelim punjenjem se lako suše na površini, ali ne i iznutra. Ovaj postupak izjednačavanja može dugo da traje.
<p>Ako ne možete sami da otklonite grešku (nakon okretanja programatora na Off (Isključeno) i ponovnog uključivanja) ili ako je potrebna popravka:</p> <ul style="list-style-type: none"> ■ Okrenite programator na Off (Isključeno). Izvucite utikač za napajanje. ■ Zavrnite slavinu i pozovite korisnički servis. 	



Korisnička služba

Ako imate pitanja u vezi sa upotrebom uređaja, niste u mogućnosti da samostalno otklonite kvarove na uređaju ili ako je neophodno servisiranje uređaja, obratite se korisničkoj službi.

Većinu problema možete samostalno da otklonite tako što ćete pogledati informacije o uklanjanju kvarova koje su navedene u ovom uputstvu za upotrebu ili na našoj veb-stranici. Ako to nije slučaj, obratite se našoj korisničkoj službi

Pokušaćemo da pronađemo odgovarajuće rešenje, kao i da izbegnemo nepotrebne posete tehničara iz naše korisničke službe.

U slučaju bilo kakvih reklamacija postaraćemo se da vaš aparat servisira isključivo obučeni tehničar korisničke službe uz korišćenje originalnih rezervnih delova, i to čak i nakon isteka garancije proizvođača.

Popravke aparata bi iz bezbednosnih razloga trebalo da izvodi samo obučeno stručno osoblje. Garancija će prestati da važi ako popravke ili intervencije izvode lica koja nemaju naše ovlašćenje za te radove ili ako se na naše aparate montiraju neoriginalni rezervni, dopunski ili dodatni delovi, što za posledicu ima kvar aparata.

Originalni rezervni delovi koji su od suštinskog značaja za rad aparata, a koji su izvedeni u skladu sa Uredbom o ekološkom dizajnu, mogu da se nabave od korisničke službe u roku od najmanje 10 godina od datuma plasiranja aparata na tržište Evropskog ekonomskog prostora.

Uputstvo: Korišćenje usluga korisničke službe se ne naplaćuje tokom perioda važenja garancije proizvođača.

Detaljnije informacije o periodu važenja garancije i uslova garancije u vašoj zemlji možete da dobijete od korisničke

službe, vašeg prodavca ili na našoj veb-stranici.

Kada kontaktirate sa korisničkom službom, potrebno je da dostavite broj proizvoda (E-Nr.) i serijski broj (FD) aparata.

Podatke za kontakt sa korisničkom službom možete da pronađete u priloženom direktorijumu korisničke službe ili na našoj veb-stranici.

Broj proizvoda (E-Nr.) i serijski broj (FD)

Broj proizvoda (E-Nr.) i serijski broj (FD) možete da pronađete na tipskoj pločici aparata.

U zavisnosti od modela tipska pločica se nalazi:

- Na unutrašnjoj strani vrata
- Na unutrašnjoj strani servisnog poklopca.
- Na zadnjem delu aparata.

Zabeležite podatke o aparatu i broj telefona korisničke službe da biste ih brzo ponovo pronašli.

Više informacije o modelu vašeg aparata možete da pronađete na internetu na adresi <https://energylabel.bsh-group.com> * Ova veb-adresa je povezana sa zvaničnom bazom podataka EU EPREL. U trenutku štampanja ta veb-adresa još uvek nije bila objavljena. Stoga pratite uputstva za pretragu modela. Identifikaciona oznaka modela sastoji od znakova ispred kose crte u broju proizvoda (E-Nr.) na tipskoj pločici. Identifikacionu oznaku modela možete da pronađete i u prvom redu energetske oznake EU.

Verujte stručnosti proizvođača.

Kontaktirajte nas. Na taj način možete da budete sigurni da će popravku obaviti stručno obučeno osoblje pomoću originalnih rezervnih delova.

* Važi samo za zemlje u okviru Evropskog ekonomskog prostora. 53



Vrednosti potrošnje

Sledeće informacije su dostavljene u skladu sa EU Uredbom o ekološkom dizajnu. Vrednosti date za programe su samo indikativne, izuzev onih za Eco 40-60, i određene su u skladu sa važećim standardima EN60456 i EN62512.

Funkcija automatskog doziranja je deaktivirana u ovu svrhu.

Napomena u vezi sa testom upoređivanja: Deaktivirajte funkciju automatskog doziranja, osim ukoliko ova funkcija nije predmet ispitivanja.

Program	nominalna zapremina [kg]	potrošnja energije [kWh/ciklus] *	potrošnja vode [l/ciklus] *	Trajanje programa [h:min] *	maksimalna temperatura [°C] * 5 min.	brzina centrifugiranja [o/min] *	preostala vlaga [%] *
Eco 40-60 **	8,0	1,102	56,0	3:32	46	1400	53
Eco 40-60 **	4,0	0,580	43,0	2:48	36	1400	53
Eco 40-60 **	2,0	0,145	24,0	2:10	23	1400	53
Eco 40-60 + ☀ Drying Aim (Cilj sušenja) + 🗲 (Potpuno suv veš)**	5,0	3,850	87,0	7:30	39	-	-0,1
Eco 40-60 + ☀ Drying Aim (Cilj sušenja) + 🗲 (Potpuno suv veš)**	2,5	2,040	45,0	5:05	35	-	-0,1
Cottons (Pamuk) 🌀 20 °C	8,0	0,390	90,0	3:05	26	1400	53
Cottons (Pamuk) 🌀 40 °C	8,0	1,140	90,0	3:21	42	1400	53
Cottons (Pamuk) 🌀 40 °C + ⬇️ Prewash (Predpranje)	8,0	1,170	96,0	3:51	42	1400	53
Cottons (Pamuk) 🌀 60 °C	8,0	1,450	90,0	3:17	53	1400	53
Easy-Care (Lako održavanje) 🌀 40 °C	4,0	0,815	66,5	2:29	43	1400	23
Mix (Miks) 🌀 40 °C	4,0	0,655	48,0	1:00	40	1400	48
🌀 Wool (Vuna) 🌀 30 °C	2,0	0,215	41,5	0:41	27	800	48

* Stvarne vrednosti mogu da se razlikuju od navedenih vrednosti zbog pritiska vode, tvrdoće i ulazne temperature, sobne temperature, tipa, količine i zaprljanosti veša, deterdženta koji se koristi, oscilacija u napajanju električnom energijom i izabranih dodatnih funkcija.

** Ispitni program u skladu sa EU Uredbom o ekološkom dizajnu i EU Uredbom o energetske oznaci sa hladnom vodom (15 °C).



Tehnički podaci

Dimenzije:

84,8 cm x 59,8 cm x 59,0 cm

(visina x širina x dubina)

Težina:

71 kg

Glavni priključak:

Nominalni napon 220-240V, 50 Hz

Minimalna zaštita instalacije (≡)10 A

Nominalna snaga 1900-2300 W

Pritisak vode:

100–1000 kPa (1–10 bar)



Aqua-Stop garancija

Samo za uređaje sa funkcijom Aqua-Stop

Pored garantnih zahteva od prodavca na osnovu ugovora o kupovini i garancije proizvoda, obezbedićemo naknadu pod sledećim uslovima:

1. Ako do oštećenja zbog vode dođe zbog greške u Aqua-Stop sistemu, nadoknadićemo krajnjim kupcima nastalu štetu.
2. Garancija odgovornosti važi u toku veka trajanja proizvoda.
3. Preduslov za svaki garantni zahtev je to da uređaj sa sistemom Aqua-Stop mora da bude namontiran i priključen pravilno u skladu sa našim uputstvima; to takođe uključuje pravilno montiranje Aqua-Stop dodatka (originalni dodaci). Garancija ne pokriva neispravna napajanja ili delove koji vode do Aqua-Stop priključka na slavini.
4. Uređaji sa sistemom Aqua-Stop ne moraju da se nadgledaju u toku rada, kao ni da se obezbeđuju nakon toga isključivanjem slavine. Slavina treba da se isključi samo ako nećete biti kući dugo vremena, npr. na odmoru koji traje nekoliko nedelja.



Hvala na kupovini Bosch kućnog aparata!

Registrujte vaš novi aparat odmah na stranici MyBosch i direktno ostvarite sledeće pogodnosti:

- **Stručni saveti i trikovi za vaš aparat**
- **Mogućnosti produženja garancije**
- **Popusti za pribor i rezervne delove**
- **Digitalni priručnik i svi podaci o aparatu na dohvat ruke**
- **Jednostavan pristup Bosch servisu kućnih aparata**

Besplatna i jednostavna registracija – takođe na mobilnim telefonima:

www.bosch-home.com/welcome

BOSCH
HOME APPLIANCES
SERVICE

Potrebna vam je pomoć? Ovde ćete je pronaći.

Stručni savet za vaše Bosch kućne aparate, pomoć u rešavanju problema ili popravka od strane Bosch stručnjaka.

Saznajte sve informacije o raznim načinima na koje Bosch može da vam pruži podršku:

www.bosch-home.com/service

Kontakt podaci svih zemalja su navedeni u priloženom servisnom imeniku.

Robert Bosch Hausgeräte GmbH

Carl-Wery-Straße 34

81739 München, GERMANY

www.bosch-home.com



9001550874 (0012)

sr