



SIEMENS

Was-/droogautomaat

WN34A100EU

nl Gebruikershandleiding en installatie-instructies



Register your product on My Siemens and discover exclusive services and offers.
siemens-home.bsh-group.com/welcome

The future moving in.

Siemens Home Appliances

Uw nieuwe Was-/droogautomaat

U hebt gekozen voor een Was-/droogautomaat van het merk Siemens.

Neem a.u.b. een paar minuten de tijd om dit te lezen en zo de voordelen van uw Was-/droogautomaat te leren kennen.

Om aan de hoge kwaliteitsstandaard van het merk Siemens te voldoen, is de werking en de onberispelijke toestand van elke Was-/droogautomaat, die onze fabriek verlaat, zorgvuldig getest.

Verdere informatie over onze producten, toebehoren, reserveonderdelen en Service onder www.siemens-home.bsh-group.com of neem contact op met onze Servicedienst.

Waar de gebruiksaanwijzing/installatievoorschrift verschillende modellen beschrijft, wordt op de desbetreffende punten op de verschillen gewezen.



De Was-/droogautomaat pas na het lezen van de gebruiksaanwijzing en installatievoorschrift in gebruik nemen!

Weergaveregels

⚠ Waarschuwing!

Deze combinatie van symbool en signaalwoord wijst op een mogelijke gevaarlijke situatie. Niet aanhouden kan de dood of ernstig letsel tot gevolg hebben.

⚠ Attentie!

Dit signaalwoord wijst op een mogelijk gevaarlijke situatie. Niet aanhouden kan materiële schade of schade aan het milieu tot gevolg hebben.

Aanwijzing/tip

Aanwijzingen voor optimaal gebruik van het apparaat / nuttige informatie.

1. 2. 3. / a) b) c)

Handelingsstappen worden voorafgegaan door getallen of letters.

■ / -

Opsommingen worden door een vakje of een schuine streep voorafgegaan.

Inhoudsopgave

 Bedoeld gebruik	4	 Wasgoed	27
 Veiligheidsinstructies	5	Wasgoed voor het wassen voorbereiden	27
Kinderen/mensen/huisdieren	5	Wasgoed voor het drogen voorbereiden	28
Installatie	6	Stijfsl	28
Bediening	9	Kleuren/bleken	28
Reiniging/Onderhoud	12	 Wasmiddelen en verzorgingsproducten	29
 Milieubescherming	13	Wasmiddelaanbeveling	30
Verpakking/gebruikt apparaat	13	 Overzicht van programma's	31
Ga zuinig om met energie en hulpbronnen	13	Selecteerbare programma's	31
Energiebesparingsmodus	14	Droogtabel	35
 Plaatsen en aansluiten	14	 Programma standaard instellingen	37
Leveringsomvang	14	°C Temperature (Temperatuur)	37
Veiligheids- instructies	15	⊖ Spin Speed (Keuze centr. snelheid)	37
Installatie oppervlak	15	⌚ Finish in/Time Dry (Klaar in/ Droogtetijd)	37
Installatie op een basis of houten vloer	15	 Extra programma-instellingen	38
Installatie van het apparaat in een kitchenette	16	* Drying Aim (Droogresultaat)	38
Verwijderen van de transportvergrendelingen	16	⌵ Prewash (Voorwas)	38
Lengte van de slangen en de aansluitkabel	17	🧺 Less Ironing (Antikreuk)	38
Water- inlaat	18	⚙️ varioSpeed	39
Water- afvoer	19	 Bediening van het apparaat	39
Stellen	20	Vorbereiden van het apparaat	39
Elektrische aansluiting	21	Programma selecteren/apparaat inschakelen	39
Vóór de eerste keer wassen	21	Wasgoed in de trommel doen	40
Transport	22	Vullen met was- en wasverzorgingsmiddel	40
 Vertrouwd raken met het apparaat	24	Programma starten	42
Apparaat	24	Kinderslot	42
Bedieningspaneel	25	Toevoegen/uitnemen van wasgoed	42
Displaypaneel	26	Wijzigen van het programma	42
		Annuleer het programma	43
		Programma- einde	43

Verwijderen van het wasgoed /
uitschakelen van het apparaat. 43

 **Apparaat-instellingen** 44

 **Sensoren** 44

Detectiesysteem voor ongebalancheerde
belading. 44

 **Reiniging en onderhoud** 45

Buitenkant van het apparaat/
Bedieningspaneel 45

Trommel 45

Ontkalken 45

De wasmiddellade leegmaken, de
wasmiddellade en de behuizing ervan
reinen 46

De afvoerpomp is verstopt 46

De afvoerslang bij de sifon is verstopt
. 47

Het filter in de watertoevoer is verstopt
. 48

 **Storingen en hoe deze te
verhelpen** 49

Nood- ontgrendeling 49

Informatie op het display 50

Storingen en hoe deze te verhelpen. 51

 **Servicedienst** 56

Productnummer (E-Nr) en
productienummer (FD) 56

 **Verbruikswaarden**. 58

 **Technische gegevens** 59

 **Aqua-Stop garantie**. 59

Bedoeld gebruik

- Dit apparaat is uitsluitend bedoeld voor huishoudelijk gebruik.
- Dit apparaat niet installeren op plekken waar vorst op kan treden en/of bij buitenomstandigheden. Er bestaat een risico dat het apparaat beschadigd raakt wanneer restwater er in bevriest. Wanneer slangen bevroren, kunnen ze barsten/knappen.
- Dit apparaat mag alleen worden gebruikt voor het wassen van huishoudelijk wasgoed, bestaande uit machinewasbare items en met de hand wasbaar wol (zie label) op het item. Gebruik van het apparaat voor enige andere toepassing dan het bedoelde gebruik is verboden.
- Dit apparaat mag uitsluitend worden gebruikt voor het drogen en oprispen van huishoudelijk wasgoed, bestaande uit items die zijn gewassen met water en geschikt zijn om te drogen (raadpleeg label op item). Gebruik van het apparaat voor enige andere toepassing dan het bedoelde gebruik is verboden.
- Dit apparaat is geschikt voor gebruik met leidingwater en in de handel verkrijgbare wasmiddelen en verzorgingsproducten (moeten geschikt zijn voor gebruik in wasmachines).
- Dit apparaat is bedoeld voor gebruik tot op een maximale hoogte van 4000 m boven zeeniveau.

Voordat u het apparaat inschakelt:

Controleer of er geen zichtbare schade is aan het apparaat. Gebruik het apparaat niet wanneer het is beschadigd. Mocht u problemen tegenkomen, neem dan contact op met uw dealer of onze klantenservice.

Lees en volg de bedienings- en installatie-instructies en alle andere informatie op die is meegeleverd met dit apparaat.

Bewaar de documenten voor later gebruik of voor volgende eigenaren.

 **Veiligheidsinstructies**

De volgende veiligheidsinformatie en waarschuwingen worden geboden om u te beschermen tegen letsel en materiële schade van uw omgeving te voorkomen.

Het is echter belangrijk om de noodzakelijke voorzorgsmaatregelen te nemen en de benodigde zorgvuldigheid in acht te nemen bij het installeren, onderhouden, reinigen en bedienen van het apparaat.

Kinderen/mensen/huisdieren
 **Waarschuwing**
Kans op dodelijk letsel!

Kinderen en andere mensen die niet in staat zijn de risico's in te schatten van het gebruik van het apparaat kunnen zichzelf verwonden of in levensgevaarlijke situaties terecht komen. Daarom opgelet a.u.b.:

- Het apparaat kan worden gebruikt door kinderen ouder dan 8 jaar en door personen met verminderde fysieke-, sensorische- of mentale capaciteiten of door personen met een gebrek aan ervaring of kennis, mits er toezicht is of ze instructies hebben gehad over het correcte veilige gebruik van het apparaat en de potentiële gevaren van het gebruik van het apparaat hebben begrepen.
- Kinderen mogen niet met dit apparaat spelen.
- Laat kinderen dit apparaat niet reinigen of onderhouden zonder toezicht.
- Houd kinderen onder de 3 jaar en huisdieren uit de buurt van dit apparaat.
- Laat het apparaat niet zonder toezicht wanneer kinderen of andere mensen die niet in staat zijn de risico's in te schatten in de buurt zijn.

Waarschuwing

Kans op dodelijk letsel!

Kinderen kunnen zichzelf insluiten in apparaten en zo in een levensgevaarlijke situaties raken.

- Plaats het apparaat niet achter een deur, omdat dit de deur van het apparaat kan blokkeren of kan verhinderen dat de deur volledig open is.
- Wanneer een apparaat het einde van haar levensduur heeft bereikt, trek dan de stekker uit het stopcontact **voordat** u de aansluitkabel doorknipt, en maak vervolgens het slot van de deur van het apparaat onklaar.

Waarschuwing

Kans op verstikking!

Wanneer kinderen mogen spelen met verpakkingsfolie of kunststof folie of verpakkingsonderdelen dan kunnen ze er in verstrikt raken of deze over hun hoofd trekken en stikken.

Houd verpakkingsmateriaal, kunststof folie en verpakkingsonderdelen uit de buurt van kinderen.

Waarschuwing

Kans op vergiftiging!

Wasmiddelen en verzorgingsproducten kunnen resulteren in vergiftiging wanneer ze worden ingenomen.

Raadpleeg een arts in geval van per ongeluk innemen. Houd wasmiddelen en verzorgingsproducten buiten het bereik van kinderen.

Waarschuwing

Oog-/huidirritatie!

Contact met wasmiddelen of verzorgingsproducten kan irritatie aan ogen of huid veroorzaken.

Spoel ogen of huid grondig wanneer deze in contact komen met wasmiddel of de verzorgingsproducten. Houd wasmiddelen en verzorgingsproducten buiten het bereik van kinderen.

Installatie

Waarschuwing

Kans op elektrische schok / brand / materiële schade / schade aan het apparaat!

Wanneer het apparaat niet correct wordt geïnstalleerd, dan kan dit leiden tot een gevaarlijke situatie. Waarborg het volgende:

- Dat de netspanning op uw stopcontact overeenkomt met de nominale spanning die is vermeld op het apparaat (typeplaat). De aangesloten lasten en de benodigde zekeringwaarde zijn vermeld op het identificatieplaatje.
- Het apparaat mag niet worden gevoed door een extern schakelapparaat, zoals een timer, of worden aangesloten op een circuit, dat regelmatig wordt in en uitgeschakeld door een nutsbedrijf.
- Dat de netstekker en het randaarde stopcontact met elkaar overeenstemmen en dat de randaarde correct is geïnstalleerd.
- Dat de elektrische installatie anders heeft van voldoende grote diameter.
- Dat de netstekker te allen tijde vrij toegankelijk is. Wanneer het niet mogelijk is te voldoen aan de relevante regelgeving, dan moet een schakelaar (2-polige uitschakelaar) worden ingebouwd in de permanente installatie, overeenkomstig de regelgeving voor elektrische installaties.
- Bij gebruik van een aardlekschakelaar uitsluitend een exemplaar gebruiken met het volgende symbool: . De aanwezigheid van dit symbool is de enige manier om er zeker van te zijn dat deze voldoet aan alle geldende regelgeving.

Waarschuwing

Kans op elektrische schok / brand / materiële schade / schade aan het apparaat!

Wanneer de aansluitkabel van het apparaat is gewijzigd of beschadigd, dan kan dit leiden tot een elektrische schok, kortsluiting of brand als gevolg van oververhitting.

De aansluitkabel mag niet worden geknikt, gekneld of gewijzigd en mag niet in contact komen met hittebronnen.

Waarschuwing

Kans op brand / materiële schade / schade aan het apparaat!

Het gebruik van verlengsnoeren of stekkerdozen kan leiden tot brand door oververhitting of kortsluiting.

Sluit het apparaat direct aan op een geaard stopcontact dat correct is geïnstalleerd. Gebruik geen verlengsnoeren, stekkerdozen of meerweg-stopcontacten.

⚠ Waarschuwing
Kans op letsel / materiële schade / schade aan het apparaat!

- Het apparaat kan trillen of verplaatsen tijdens bedrijf, hetgeen potentieel kan leiden tot letsel of materiële schade.
Plaats het apparaat op een schone, gelijkmatige en stevige ondergrond en stel het horizontaal m.b.v. de stelvoeten en een waterpas.
- Wanneer u gebruik maakt van uitstekende delen van het apparaat (bijv. de deur van het apparaat) om het te tillen of te verplaatsen, dan kunnen deze onderdelen afbreken en letsel veroorzaken.
Het apparaat niet aan uitstekende delen beetpakken om het apparaat te verplaatsen.

⚠ Waarschuwing
Kans op letsel!

- Het apparaat is heel zwaar. Het optillen kan leiden tot letsel.
Til het apparaat niet in uw eentje op.
- Het apparaat heeft scherpe randen waaraan u uw handen kunt snijden.
Pak het apparaat niet beet aan de scherpe randen.
Draag beschermende handschoenen om het op te tillen.

- Wanneer de slangen en aansluitkabel niet juist zijn geleid, dan kunnen deze een struikelgevaar vormen, hetgeen tot letsel kan leiden.
Leid slangen en kabels dusdanig dat ze geen struikelgevaar vormen.

Attentie!

Materiële schade / schade aan het apparaat

- Wanneer de waterdruk te hoog of te laag is, dan kan het zijn dat het apparaat niet in staat is goed te werken en het kan ook leiden tot materiële schade of schade aan het apparaat.
Zorg er voor dat de waterdruk in de water-toevoer tenminste 100 kPa (1 bar) is en niet hoger dan 1000 kPa (10 bar).
- Wanneer de waterslangen zijn gewijzigd of beschadigd dan kan dit leiden tot materiële schade of schade aan het apparaat.
De waterslangen moeten niet worden geknikt, bekneld, gewijzigd of beschadigd.

- Het gebruik van slangen geleverd door andere merken voor het aansluiten van de watertoevoer kan resulteren in materiële schade of schade aan het apparaat. Gebruik uitsluitend de slangen die zijn meegeleverd met het apparaat of originele reserveslangen.
- Het apparaat is beveiligd voor transport met behulp van transportvergrendelingen. Wanneer de transportvergrendelingen niet worden verwijderd voordat het apparaat wordt gebruikt dan kan dit leiden tot schade aan het apparaat. Het is belangrijk om alle transportvergrendelingen volledig te verwijderen voordat u het apparaat voor de eerste keer gebruikt. Zorg er voor dat u deze transportvergrendelingen afzonderlijk bewaard. Het is belangrijk om de transportvergrendelingen weer aan te brengen wanneer het apparaat moet worden getransporteerd, om schade aan het apparaat tijdens het vervoer te voorkomen.

Bediening

Waarschuwing **Kans op explosies/brand!**

Wasgoed dat in contact is geweest met oplosmiddelen, olie, was, wasverwijderaar, verf, vet of vlekkenverwijderaar kan ontsteken wanneer het wordt gedroogd in de machine, of kan er zelfs toe leiden dat het apparaat explodeert. Daarom opgelet a.u.b.:

- Spoel het wasgoed grondig met warm water en wasmiddel voordat u het droogt in de machine.
- Doe geen wasgoed in dit apparaat om te drogen wanneer het wasgoed niet eerst is gewassen.
- Gebruik dit apparaat niet wanneer industriële chemicaliën zijn gebruikt om het wasgoed te reinigen.

Waarschuwing **Kans op explosies/brand!**

- Wasgoed dat is voorbehandeld met reinigingsmiddelen die oplosmiddelen bevatten, bijv. vlekverwijderaars / schoonmaakoplosmiddelen, kunnen leiden tot een explosie nadat ze in de trommel zijn gedaan. Spoel het wasgoed grondig met water, voordat u het in de machine wast.

- Bepaalde objecten kunnen ontsteken tijdens het drogen, of er zelfs toe leiden dat het apparaat in brand vliegt of explodeert.
Verwijder eventuele aanstekers of lucifers uit de zakken van kleding.
- Wanneer er zich kolenstof of meel bevindt rond het apparaat, dan kan dit leiden tot een explosie.
Zorg er voor dat het gebied rond het apparaat schoon wordt gehouden wanneer het in gebruik is.

Waarschuwing

Kans op brand / materiële schade / schade aan het apparaat!

Wanneer een programma wordt beëindigd voordat de droogcyclus is afgerond, dan wordt het wasgoed onvoldoende afgekoeld en kan er toe leiden dat het wasgoed ontsteekt, of kan leiden tot materiaalschade of schade aan het apparaat.

- Tijdens het laatste deel van de droogcyclus, wordt het wasgoed in de trommel niet verwarm (koel- cyclus). Dit is om te waarborgen dat het wasgoed op een temperatuur komt waarbij het niet beschadigd raakt.

- Schakel het apparaat niet uit voordat de droogcyclus is afgerond, tenzij u alle items direct uit de trommel haalt en deze uitspreidt (zodat de warmte kan ontsnappen).

Waarschuwing

Kans op vergiftiging!

Er kunnen giftige dampen vrijkomen door reinigingsmiddelen die oplosmiddelen bevatten, bijv. reinigungsoplosmiddel. Gebruik geen reinigingsmiddelen die oplosmiddelen bevatten.

Waarschuwing

Kans op letsel!

- Wanneer u leunt, of zit op de deur van het apparaat wanneer deze open is, dan kan het apparaat kantelen, hetgeen tot letsel kan leiden. Leun niet met uw gewicht op de deur van het apparaat wanneer het open is.
- Wanneer u op het apparaat klimt, kan het werkblad breken, hetgeen kan leiden tot letsel.
Klim niet op het apparaat.
- Wanneer u in de trommel grijpt terwijl deze nog steeds draait, dan loopt u het risico letsel aan uw handen op te lopen.
Wacht totdat de trommel niet meer draait.

⚠ Waarschuwing**Kans op brandwonden!**

Bij wassen bij hoge temperaturen bestaat een risico op verbranding wanneer u in contact komt met wassop (bijv. bij het afvoeren van heet wassop in een wasbak). Grijp niet in het hete wassop.

⚠ Waarschuwing**Oog-/huidirritatie!**

Wasmiddel en verzorgingsproducten kunnen er uit spatten wanneer de wasmiddellade wordt geopend terwijl het apparaat in bedrijf is. Spoel ogen of huid grondig wanneer deze in contact komen met wasmiddel of de verzorgingsproducten. Raadpleeg een arts in geval van per ongeluk innemen.

Attentie!**Materiële schade / schade aan het apparaat**

- Wanneer de hoeveelheid wasgoed in het apparaat de maximum beladingscapaciteit overschrijdt, dan kan het zijn dat de machine niet goed kan functioneren of het kan leiden tot materiële schade of schade aan het apparaat. Overschrijd niet de maximale beladingscapaciteit van droog wasgoed. Zorg er voor dat u de maximum beladingscapaciteiten aan houdt zoals gespecificeerd voor elk van de programma's
- Schuim en schuimrubber kan smelten en vervormen wanneer het wordt gedroogd in het apparaat. Droog geen items in het apparaat die schuim of schuimrubber bevatten.
- Wanneer u de verkeerde hoeveelheid wasmiddel of reinigingsmiddel in het apparaat doet, dan kan dit leiden tot materiële schade of schade aan het apparaat. Gebruik wasmiddelen / verzorgingsproducten / reinigingsmiddelen en wasverzachters overeenkomstig de instructies van de fabrikant.

Reiniging/Onderhoud

Waarschuwing **Kans op dodelijk letsel!**

Het apparaat wordt gevoed door elektriciteit. Er is sprake van een kans op een elektrische schok wanneer u in contact komt met componenten die onder spanning staan. Daarom opgelet a.u.b.:

- Schakel het apparaat uit. Koppel het apparaat los van de voeding (trek de stekker uit het stopcontact).
- De netstekker nooit aanraken of beetpakken met natte handen.
- Pak bij het verwijderen van de stekker uit het stopcontact altijd de stekker zelf beet en nooit de aansluitkabel, omdat anders hierdoor de aansluitkabel beschadigd kan raken.
- Voer geen technische modificaties uit aan het apparaat of kenmerken daarvan.
- Reparaties en andere werkzaamheden aan het apparaat mogen alleen worden uitgevoerd door onze klantenservice of door een electricien. Dit geldt ook voor het vervangen van de aansluitkabel (indien nodig).
- Reserve aansluitkabels kunnen worden besteld via onze klantenservice.

Waarschuwing **Kans op vergiftiging!**

Er kunnen giftige dampen vrijkomen door reinigingsmiddelen die oplosmiddelen bevatten, bijv. reinigungsoplosmiddel. Gebruik geen reinigingsmiddelen die oplosmiddelen bevatten.

Waarschuwing **Kans op elektrische schok / materiële schade / schade aan het apparaat!**

Wanneer vocht het apparaat binnendringt, dan kan dit leiden tot kortsluiting. Gebruik geen hogedrukspuit, stoomreiniger, waterslang of spuitpistool voor het reinigen van uw apparaat.

Waarschuwing **Kans op letsel / materiële schade / schade aan het apparaat!**

Het gebruik van reserve-onderdelen en accessoires geleverd door andere merken is gevaarlijk en kan leiden tot letsel, materiële schade of schade aan het apparaat. Gebruik vanwege veiligheidsredenen uitsluitend originele reserve-onderdelen en accessoires.

Attentie!**Materiële schade / schade aan het apparaat**

Reinigingsmiddelen en middelen voor het voorbehandelen van wasgoed (bijv. vlekkenverwijderaars, voorwassprays etc.) kunnen schade veroorzaken wanneer ze in contact komen met oppervlakken van het apparaat. Daarom opgelet a.u.b.:

- Laat deze middelen niet in contact komen met de oppervlakken van het apparaat.
- Reinig het apparaat met uitsluitend water en een zachte, vochtige doek.
- Verwijder eventueel wasmiddel, spray of andere resten ogenblikkelijk.

**Milieubescherming****Verpakking/gebruikt apparaat**

Voer de verpakking op een milieuvriendelijke wijze af. Dit apparaat is gelabeld in overeenstemming met de Europese richtlijn 2012/19/EU betreffende afgedankte elektrische en elektronische apparaten (waste electrical and electronic equipment - WEEE). De richtlijn definieert een raamwerk voor het retourneren en recyclen van gebruikte apparaten en geldt in heel Europa.

Ga zuinig om met energie en hulpbronnen

Als u deze instructies opvolgt, zal het apparaat minder elektriciteit en water verbruiken.

Kies programma's met lage temperaturen en langere wasduren, en benut de maximale beladingscapaciteit → *Blz. 31*.

- Het energieverbruik en het waterverbruik zijn dan het efficiëntst.

Gebruik de zuinigste programma-instellingen.

- Als u de programma-instellingen voor een programma aanpast, toont het display het verwachte verbruik.

Voeg op basis van de mate van verontreiniging van het wasgoed wasmiddel toe → *Blz. 30*.

- Bij een lichte tot normale verontreiniging volstaat een kleinere hoeveelheid wasmiddel. Houd u aan het doseringsadvies van de wasmiddelfabrikant.

Reduceer de wastemperatuur voor licht en normaal verontreinigd wasgoed.

- Bij lage temperaturen verbruikt het apparaat minder energie. Bij een lichte tot normale verontreiniging zijn lagere temperaturen dan op het wasetiket zijn aangegeven, ook toereikend.

Stel het maximale centrifugetoerental in als u het wasgoed naderhand in een droger wilt drogen.

- Hoe droger het wasgoed, des te korter de programmaduur tijdens het drogen, wat weer het energieverbruik verlaagt. Een hoger centrifugetoerental reduceert de resterende vochtigheid in het wasgoed, maar leidt tot een verhoogd centrifugegeluid.

nl Plaatsen en aansluiten

Was het wasgoed zonder voorwas.

- Wassen met voorwas verlengt de programmaduur en verhoogt het energie- en waterverbruik.

Het apparaat heeft een functie voor continue automatische beladingsaanpassing.

- Afhankelijk van het type stof en de beladingscapaciteit, stelt de functie voor continue automatische beladingsaanpassing het waterverbruik en de programmaduur optimaal af.

Energiebesparingsmodus

Als het apparaat langere tijd (ca. 5 minuten) niet wordt bediend, schakelt het automatisch over op de energiebesparingsmodus, gaat de verlichting van het displaypaneel uit voordat het programma start en nadat het programma is beëindigd, knippert ►. Raak een willekeurig gebied van het displaypaneel aan om de achtergrondverlichting van het display te activeren.

energiebesparingsmodus wordt niet geactiveerd wanneer het programma wordt uitgevoerd.

Plaatsen en aansluiten

Leveringsomvang

Aanwijzing: Controleer het apparaat op transportschade. Nooit een beschadigd apparaat gebruiken. Wanneer u klachten heeft, neem dan contact op met de dealer waar u het apparaat heeft gekocht, of met onze servicedienst.

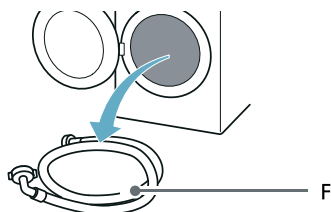
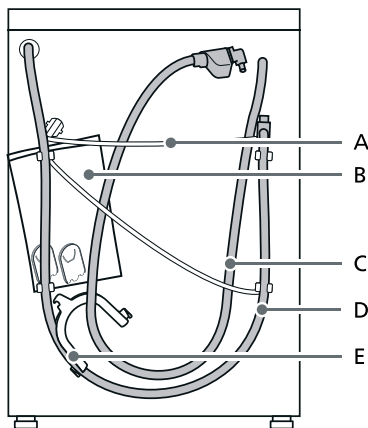

- A Voedingskabel
B Zak:
- Installatie- en bedieningsinstructies
 - Servicedienst locatie-overzicht*
 - Garantie*
 - Aanvullend blad voor de installatie- en bedieningsinstructies*
 - Afdekkappen voor openingen nadat de transportvergrendelingen zijn verwijderd
 - Home Connect Installatiegidsen*
- C Waterinlaat- slang op aquaStop modellen
D Water afvoer- slang
E Elleboog voor het vastmaken van de waterafvoerslang*
F Koudwater toevoerslang op standaard//Aqua-Secure modellen
- * Afhankelijk van het model

Daarnaast is een slangenklem (24 - 40 mm diameter, verkrijgbaar in de speciaalzaak) nodig om de waterafvoerslang aan te sluiten op een sifon.

Handig hulpmiddel

- Waterpas voor het horizontaal stellen
- Sleutel met:
 - Breedte 13 voor het losdraaien van de transportvergrendelingen
 - Breedte 17 voor het stellen van de voeten van het apparaat

Veiligheids- instructies

Waarschuwing

Kans op letsel!

- Het apparaat is heel zwaar. Wees voorzichtig bij het optillen/transporteren van het apparaat.
- Wanneer het apparaat wordt opgetild aan uitstekende delen (bijv. deur van het apparaat), dan kunnen onderdelen afbreken en letsel veroorzaken. Til het apparaat niet op aan uitstekende delen.
- Wanneer de slang en de netkabel niet correct worden geleid, dan bestaat een risico op struikelen en letsel. Leg slangen en kabels dusdanig dat er geen risico is om er over te struikelen.

Attentie!

Beschadiging van het apparaat

Bevroren slangen kunnen scheuren/ barsten. Installeer het apparaat niet in gebieden die blootgesteld zijn aan vorst, of buiten.

Attentie!

Waterschade

De aansluitpunten voor de watertoevoer- slang en waterafvoerslang staan onder hoge druk. Om lekkage en waterschade te voorkomen, moet u de aanwijzingen in deze paragraaf aanhouden.

Aanwijzingen

- Naast de veiligheidsinformatie die hier wordt opgesomd, kan het zijn dat de lokale water- en elektriciteitsleverancier speciale vereisten hebben.
- Laat in geval van twijfel het apparaat installeren door een specialist.

Installatie oppervlak

Aanwijzing: Het apparaat moet stabiel horizontaal zijn gesteld zodat het niet beweegt.

- Het installatie-oppervlak moet stevig en vlak zijn.
- Zachte vloeren/vloerbedekking zijn niet geschikt.

Installatie op een basis of houten vloer

Attentie!

Beschadiging van het apparaat

Het apparaat kan gaan "lopen" en van de voet kantelen/vallen bij het centrifugeren.

De voeten van het apparaat moeten worden vastgemaakt met behulp van bevestigingsbeugels.

Bestelnr. WMZ 2200, WX 975600, CZ 110600, Z 7080X0.

Aanwijzing: Op vloeren met houten balken, het apparaat installeren:

- in een hoek indien mogelijk,
- Op een waterbestendige houten plaat (min. 30 mm dikte) die stevig op de vloer wordt geschroefd.

Installatie van het apparaat in een kitchenette

Waarschuwing

Kans op dodelijk letsel!

Er is sprake van een kans op een elektrische schok wanneer u onder spanning staande componenten aanraakt.

Verwijder de afdekplaat van het apparaat niet.

Aanwijzingen

- Er is een uitsparingsbreedte van 60 cm vereist.
- Installeer het apparaat uitsluitend onder een doorlopend werkblad dat stevig is bevestigd aan de naastliggende kasten.

Verwijderen van de transportvergrendelingen

Attentie!

Beschadiging van het apparaat

- Het apparaat is beveiligd voor transport met behulp van transportvergrendelingen. Wanneer de transportvergrendelingen niet worden verwijderd dan kan de machine beschadigd raken wanneer deze wordt gebruikt. Verifieer voordat u het apparaat voor de eerste keer gebruikt, dat u alle vier de transportvergrendelingen volledig verwijderd. Bewaar de vergrendelingen op een veilige plek.
- Om transportschade te voorkomen wanneer het apparaat op een later tijdstip wordt verplaatst, moet u de transportvergrendelingen weer aanbrengen voordat u het apparaat verplaatst.

Aanwijzing: Bewaar de schroeven en manchetten op een veilige plek.

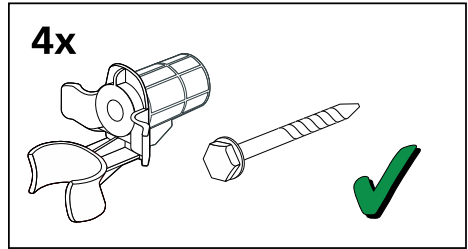

1. Neem de slangen uit de houders.

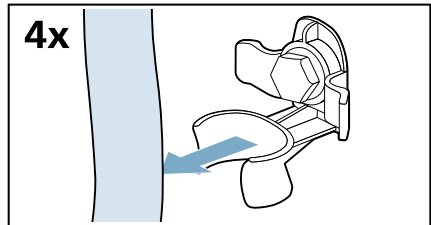

2. Schroef alle vier de schroeven van de transportvergrendeling los en verwijder deze.

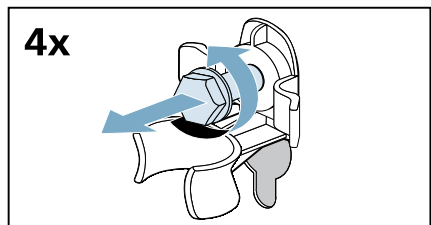

- a) Verwijder de voedingskabel uit de houders.

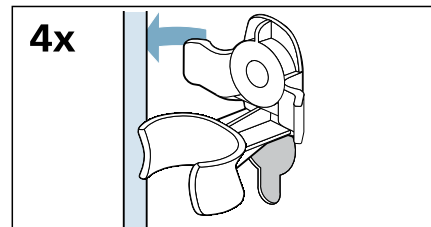

b) Verwijder de manchetten.

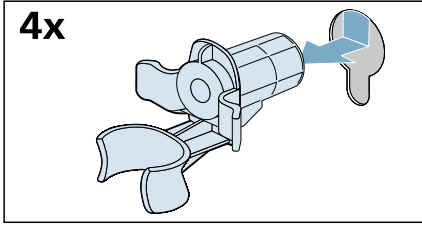

3. Plaats de afdekkingen.

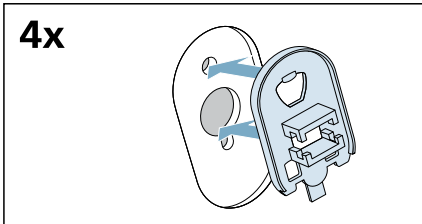

4. Duw de afdekkingen stevig op hun plek door druk uit te oefenen op de inklikhaken.

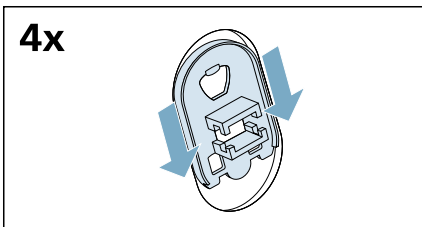

Lengte van de slangen en de aansluitkabel

Aansluiting aan linkerkant

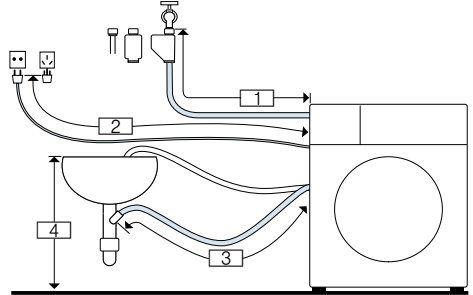

- 1** ~ 140 cm
- 2** ~ 145 cm
- 3** ~ 95 cm
- 4** 60 cm ~ 100 cm

of

Aansluiting aan rechterkant

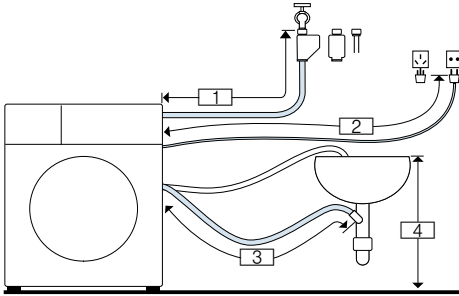

- 1 ~ 95 cm
- 2 ~ 195 cm
- 3 ~ 140 cm
- 4 60 cm ~ 100 cm

Aanwijzing: Als de toevoerslang te kort is voor uw aansluiting kunt u een verlenging bestellen bij de Servicedienst.

Water- inlaat

Waarschuwing **Kans op dodelijk letsel!**

Er is sprake van een kans op een elektrische schok wanneer u onder spanning staande componenten aanraakt.

De Aqua-Stop veiligheidsafsluiter niet in water onderdompelen (bevat een elektrische afsluiter).

* Afhankelijk van het model

Houd het volgende aan bij het aansluiten van het apparaat:

Aanwijzingen

- Gebruik het apparaat uitsluitend met een koudwatertoevoer.
- Sluit het apparaat niet aan op de geiser of een niet onder druk staande heetwater boiler.

- Gebruik geen gebruikte toevoerslang. Gebruik uitsluitend de meegeleverde slang, of een slang die is gekocht bij een geautoriseerde specialistische dealer.
- De watertoevoerslang niet buigen, knellen wijzigen of doorsnijden (anders is de sterkte niet langer gewaarborgd).
- Draai de schroefverbindingen slechts handvast aan. Wanneer de schroefverbindingen te strak worden aangedraaid m.b.v. gereedschap (tang), dan kan de schroefdraad beschadigd raken.

Optimale waterdruk in het toevoernetwerk

Tenminste 100 kPa (1 bar)

Maximaal 1000 kPa (10 bar)

Wanneer de kraan open is, dan is de waterdoorstroming tenminste 8 l/min.

Bij een hogere waterdruk moet een reduceerventiel worden geïnstalleerd.

Aansluiting

1. Sluit de watertoevoerslang aan op de waterkraan ($\frac{3}{4}$ " = 26,4 mm) en op het apparaat:
 - Model: **Standard**

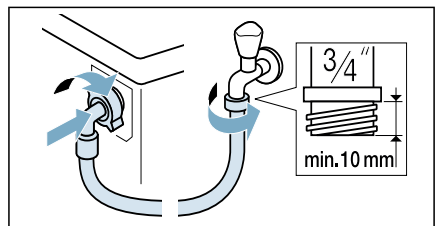

– Model: **Aqua-Secure**

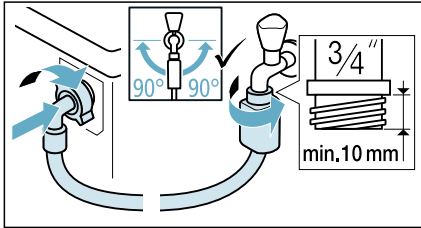

– Model: **Aqua-Stop**

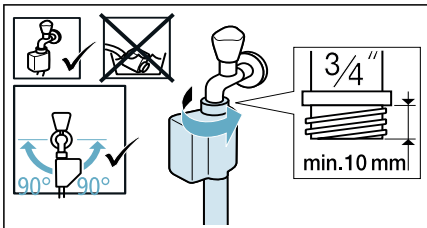

Tip: Sluit ook een extern waterfilter aan (afhankelijk van het model) tussen de watertoevoerslang en de kraan. Het filter filtert vuildeeltjes uit het water.

Het waterfilter moet regelmatig worden gereinigd om verontreinigingen te verwijderen. Hierdoor worden verstoppingen voorkomen. Raadpleeg ook → de afzonderlijke installatie- en reinigingsinstructie voor het waterfilter.

2. Open de waterkraan voorzichtig en controleer of de aansluitpunten lekdicht zijn. De schroefverbinding staat onder druk van het waterleidingnet.

Water- afvoer

⚠ Waarschuwing **Kans op brandwonden!**

Wanneer u wast bij hoge temperaturen, dan bestaat er een risico op verbranding wanneer u in contact komt met heet water (bijv. bij het afvoeren van heet water in een wasbak). Grijp niet in het hete water.

Attentie! **Waterschade**

Wanneer de afvoerslang uit de wasbak schiet of het aansluitpunt tijdens een hoge waterdruk, dan kan wegstromend water waterschade veroorzaken. Maak de afvoerslang zo vast dat deze er niet uit kan schieten.

Attentie! **Beschadiging van het apparaat/stoffen**

Wanneer het uiteinde van de slang is ondergedompeld in het afgevoerde water, dan kan er water worden teruggezogen in het apparaat en zo het apparaat/stoffen beschadigen.

Zorg er voor dat:

- De stop niet de afvoer van de wastafel blokkeert.
- Het uiteinde van de slang niet is ondergedompeld in het afgevoerde water.
- Het water snel genoeg wordt afgevoerd.

Aanwijzing: Knik de waterafvoerslang niet en belast deze ook niet in de lengte.

Aansluiting

■ Afvoer in een sifon

De aansluiting moet met een slangklem, \varnothing 24-40 mm (vakhandel) worden geborgd.

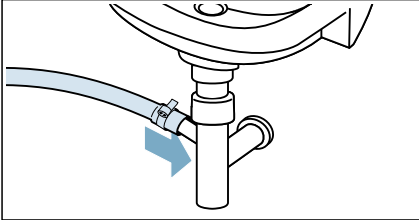

■ Afvoer in een wastafel

Borg de afvoerslang zodanig dat deze er niet uit kan schieten. Bochtstuk bij de klantenservice verkrijgbaar: Onderdeelnummer 00655300

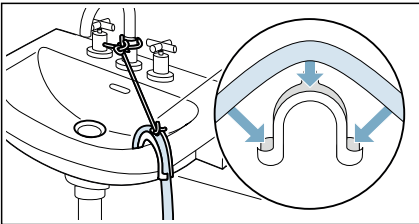

■ Afvoer in een kunststof pijp met rubberen bus of in afvoerputje

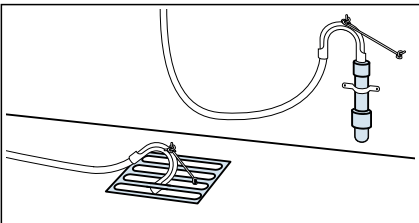

Aanwijzing: De kunststof pijp is geen standaard accessoire, leverbaar via gespecialiseerde dealers.

Stellen

Stel het apparaat horizontaal m.b.v. een waterpas.

Niet correct horizontaal stellen kan leiden tot meer geluid, trillingen en "wandelen".

1. Maak de borgmoeren los met een sleutel, door ze rechtsonder te draaien.

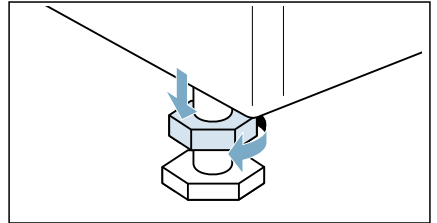

2. Controleer de horizontaal stand van het apparaat met een waterpas en pas deze aan indien nodig. Wijzig de hoogte door de voeten van het apparaat te verdraaien. Alle vier de apparaatvoeten moeten stevig op de grond staan.

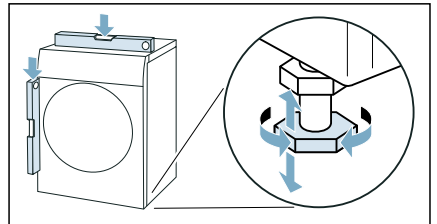

3. Draai de borgmoer vast tegen de behuizing.
Hierbij de voet stevig vasthouden en niet de hoogte er van wijzigen.
De borgmoeren op alle vier de apparaatvoetjes moeten stevig tegen de behuizing zijn geschroefd.

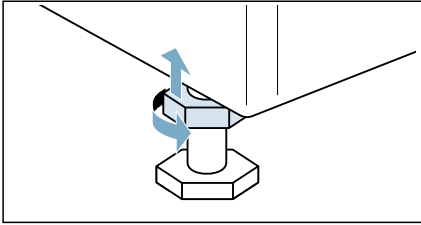

Elektrische aansluiting

Waarschuwing **Kans op dodelijk letsel!**

Er is sprake van een kans op een elektrische schok wanneer u onder spanning staande componenten aanraakt.

- De netstekker nooit aanraken of beetpakken met natte handen.
- De netkabel uitsluitend bij de stekker uit het stopcontact trekken en nooit aan de kabel, omdat deze hierdoor beschadigd kan raken.

Houd u zich aan de volgende informatie en waarborg dat:

Aanwijzingen

- De netspanning en de spanning aangegeven op het apparaat (typeplaat) hetzelfde zijn.
De aangesloten belasting en benodigde zekering zijn gespecificeerd op de typeplaat.
- Het apparaat uitsluitend wordt aangesloten op een wisselspanning met een goed geaard stopcontact.
- De stekker in het stopcontact past.
- Het aardleksysteem correct is geïnstalleerd.

- De voedingskabel uitsluitend worden vervangen door een gekwalificeerde elektromonteur (indien nodig).
Vervangende aansluitkabels kunt u verkrijgen via de servicedienst.
- Geen meerdere stekkers/ koppelingen of verlengsnoeren worden gebruikt.
- Wanneer een aardlekschakelaar wordt gebruikt, dat uitsluitend een type wordt gebruikt met dit symbool: .
- Alleen dit symbool garandeert dat de momenteel geldende regels worden aangehouden.
- De voedingskabel te allen tijde toegankelijk is.
- De voedingskabel niet wordt gebogen, afgeknelde, gewijzigd, doorsneden of in contact komt met warmtebronnen.

Vóór de eerste keer wassen

Het apparaat is grondig geïnspecteerd voordat het de fabriek heeft verlaten. Om eventueel resterend testwater te verwijderen moet het programma **Katoen 90°C** de eerste keer **zonder** wasgoed worden uitgevoerd.

Aanwijzing:

- Het apparaat moet correct zijn geïnstalleerd en aangesloten.
→ "Plaatsen en aansluiten" op pagina 14
 - Schakel nooit een beschadigd apparaat in.
1. Steek de stekker in het stopcontact.
 2. Draai de waterkraan open.
 3. Sluit de deur. Plaats geen wasgoed in de machine.
 4. Selecteer het programma **Katoen 90°C**.
 5. Open de wasmiddellade.
 6. Giet ca. 1 liter water in Compartment II.

7. Doe een standaard wasmiddel in Compartment II volgens de instructies van de producent voor licht vervuild wasgoed.

Aanwijzing: Gebruik om schuimvorming te voorkomen slechts de helft van de aanbevolen hoeveelheid wasmiddel. Gebruik geen wolwasmiddelen of milde wasmiddelen.

8. Sluit de wasmiddellade.
9. Selecteer ► **Start/Reload (Start/Bijvullen)**.
10. Wanneer het programma is voltooid, draai dan de programmakiezer naar o **(Uit)**.

Uw apparaat is nu klaar voor gebruik.

Transport

bijvoorbeeld bij verhuizing

Vorbereidende werkzaamheden:

1. Draai de waterkraan dicht.
2. Verlaag de waterdruk in de toevoerslang. → Blz. 48
3. Pomp het resterende water af. → Blz. 46
4. Koppel het apparaat los van het stroomnet.
5. Verwijder de slangen.
6. Maak de dispensers leeg.

Attentie!

Gevaar voor schade aan het apparaat als gevolg van het lekken van wasmiddel/wasverzachter uit de dispensers

Lekkend wasmiddel/wasverzachter kan de correcte werking van het apparaat belemmeren, bijvoorbeeld als gevolg van schade aan de elektronica.

Maak de dispensers leeg voordat u het apparaat vervoert.

Installeren van de transportvergrendelingen:

1. Verwijder de afdekkingen en bewaar deze op een veilige plek.

Aanwijzing: Gebruik indien nodig een schroevendraaier.

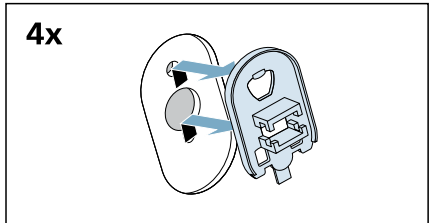
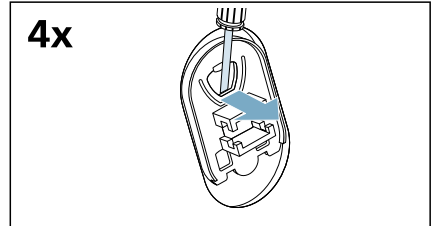

2. Plaats de vier manchetten.

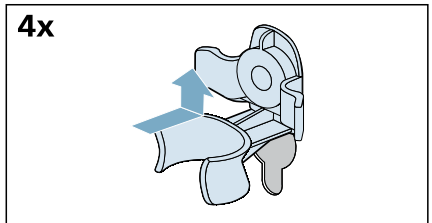

- a) Klem de voedingskabel goed in de houders.

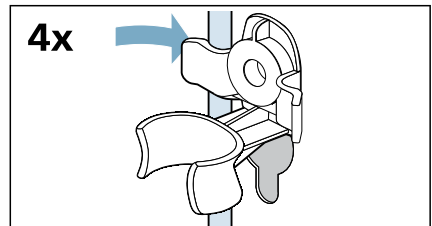

- b) Plaats de schroeven en draai ze vast.

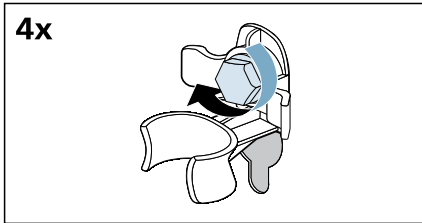

- c) Klem de slangen goed in de houders.

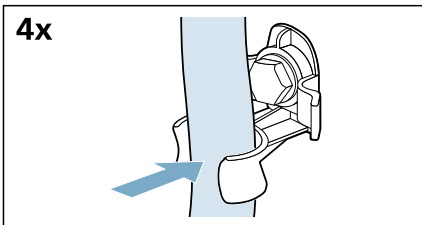

Voordat u het apparaat weer inschakelt:

Aanwijzingen

- De transportbeugels **moeten** worden verwijderd.
→ "Verwijderen van de transportvergrendelingen" op pagina 16
- Giet ca. 1 liter water in Compartment II, selecteer het **Afpompen** programma en start. Hiermee wordt voorkomen dat ongebruikt wasmiddel direct via de afvoer wegstroomt bij de volgende wasbeurt.



Vertrouwd raken met het apparaat

Apparaat

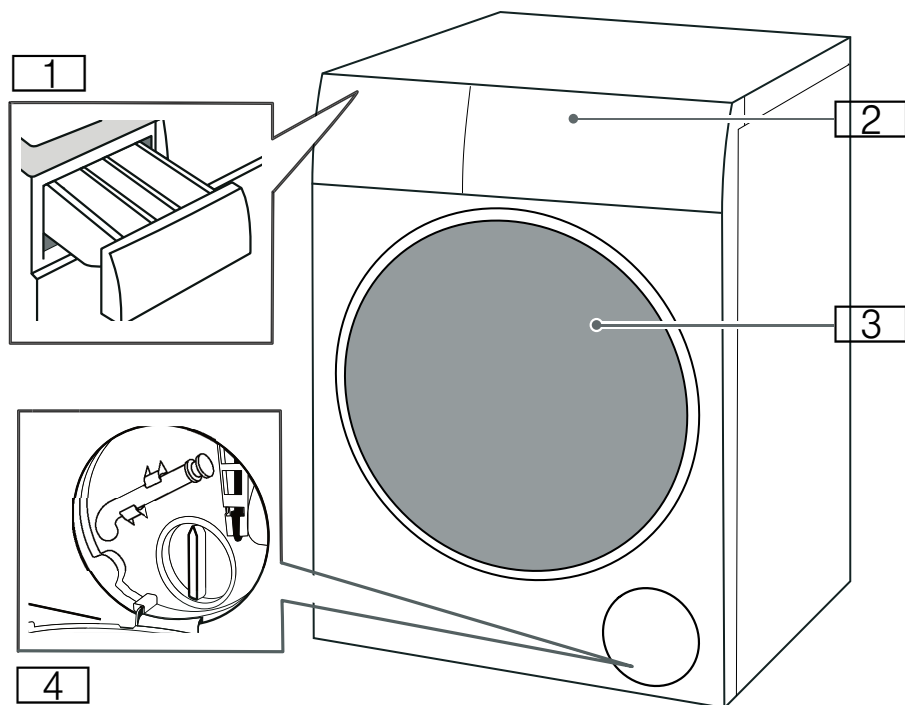

- 1 Wasmiddellade
- 2 Bedieningspaneel
- 3 Vuldeur
- 4 Serviceklep

Bedieningspaneel

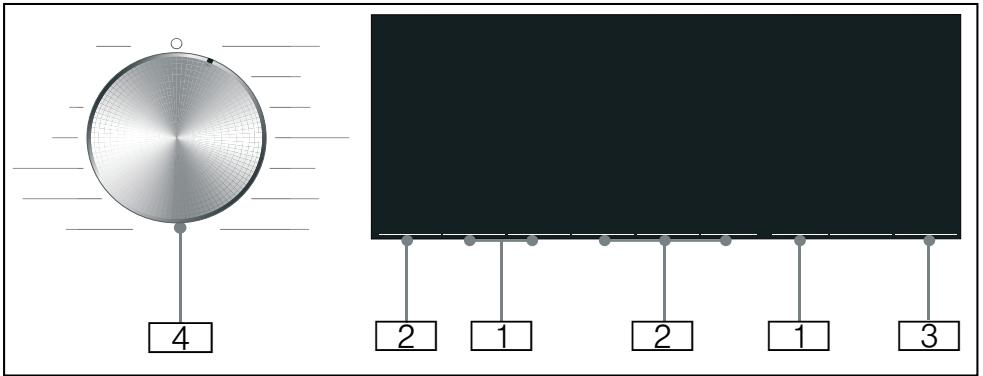

- 1 Programma-standaardinstellingen** kunnen worden gewijzigd.
Overzicht van alle programma-standaardinstellingen
→ Blz. 37
- 2 Extra programma-instellingen** kunnen worden geselecteerd.
Overzicht van alle extra programma-instellingen
→ Blz. 38
- 3 ▷|| Start/Reload (Start/Bijvullen)** -knop voor het starten, onderbreken (bijv. om stukken wasgoed toe te voegen) en annuleren van een programma.
- 4 Programmakiezer** voor het kiezen van het programma en voor het in- en uitschakelen van de machine.

Displaypaneel

Programma-standaardinstellingen

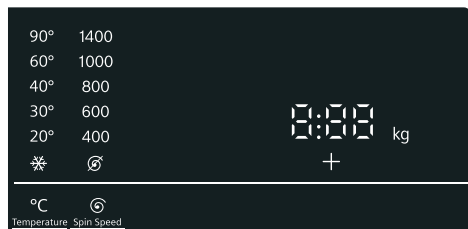

Display	Instelling	Beschrijving
☼ - 90°	°C Temperature (Temperatuur)	Temperatuur die kan worden ingesteld in °C ☼ = koud
⌀ - 1400*	⌀ Spin Speed (Keuze centr. snelheid)	Centrifuge-toerental in tpm (toeren per minuut) ⌀ = Niet centrifugeren
2:30*	Resterende tijd programma	De resterende tijd van het programma is afhankelijk van de programmaselectie in h:min (uren:minuten)
0,5 - 24 h	⌚ Finish in/ Time Dry (Klaar in/Droogtetime)	Programma eindigt na... h (h = uur)
8,0* kg/ 5,0* kg	Maximale belading voor was-sen/drogen	Aanbevolen belading in kg
* Afhankelijk van het geselecteerde model en programma.		

Extra programma-instellingen

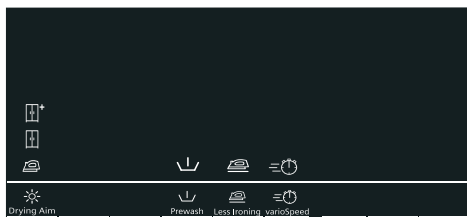

Display	Instelling
☼*/👕	☼ Drying Aim (Droogresultaat)
⌵	⌵ Prewash (Voorwas)
👕	👕 Less Ironing (Antikreuk)
⌚	⌚ varioSpeed

Statusindicatoren voor de programmavoortgang (programmaverloop)

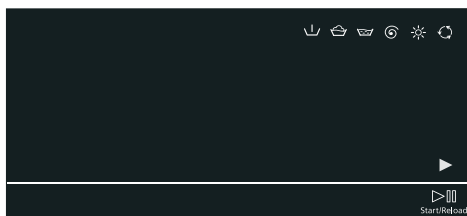

Display	Instelling
▶	▶ Start/Reload (Start/Bijvullen)
⌵	Prewash
👕	Wash (Wassen)
🧼	Rinse (Spoelen)
⌀	Spin/Drain
☼	Dry (Drogen)
🔄	Wrinkle guard (Kreukbeveiliging)
End (Einde)	Programme end (Programma-einde)



Wasgoed

Wasgoed voor het wassen voorbereiden

Uw wasgoed en apparaat beschermen

Attentie!

Beschadiging van het apparaat/textiel







Vreemde voorwerpen (bijv. munten, paperclips, naalden, spijkers) kunnen het wasgoed of onderdelen van het apparaat beschadigen.

De volgende instructies moeten worden aangehouden bij het voorbereiden van uw wasgoed:

- Houd u bij het doseren van alle wasmiddelen, reinigingshulpmiddelen, verzorgingsproducten en reinigingsmiddelen altijd aan de aanwijzingen van de fabrikant.
- Overschrijd de maximale capaciteit niet. Overvullen zal het wasresultaat nadelig beïnvloeden.
- Houd wasmiddelen en middelen voor de voorbehandeling van wasgoed (bijv. vlekkenverwijderaars en voorwassprays) uit de buurt van oppervlakken van het apparaat. Verwijder met een vochtige doek direct eventuele spray-resten en andere resten/druppels.
- Leeg eventuele zakken. Verwijder eventuele vreemde voorwerpen.
- Verwijder metalen voorwerpen (paperclips, etc.).
- Broeken, gebreide items, bijv. jersey items, T-shirts of sweatshirts moeten binnenstebuiten worden gekeerd.
- Verifieer dat beugel-bh's met de machine gewassen mogen worden.
- Was fijn textiel in een waszakje (panties, beugel-bh's, etc.).
- Sluit ritsen, knoop dekbedden dicht.
- Borstel zand uit zakken en kragen.
- Verwijder gordijnhaken of in netje/waszakje doen.

Sorteren van wasgoed

Sorteer uw was volgens de wasvoorschriften en informatie van de fabrikant op de wasetiketten, afhankelijk van:

- Soort stof/weefsel
- Kleur
 - Aanwijzing:** Wasgoed kan verkleuren. Was witte en gekleurde stukken wasgoed apart. Was nieuwe gekleurde stukken wasgoed bij de eerste wasbeurt apart.
- Vervuiling
 - Was wasgoed met dezelfde mate van vervuiling samen.
 - **Licht:** voorbehandelen niet nodig, selecteer de  **varioSpeed** instelling indien nodig.
 - **Normaal**
 - **Zwaar:** doe minder wasgoed in de wasmachine, het wasgoed moet eerst worden voorbehandeld of ingeweekt.
 - **Vlekken:** vlekken verwijderen/voorbehandelen terwijl ze nog vers zijn. Dep eerst met een zeepoplossing in water; niet wrijven. Was het wasgoed daarna met het juiste programma. Hardnekkige of ingedroogde vlekken kunnen soms alleen worden verwijderd door meerdere keren te wassen.
- Symbolen op de wasetiketten
 -  Geschikt voor een normaal wasproces; bijv. Katoen programma
 -  Er is een behoedzaam wasproces vereist; bijv. Kreukherstellend programma
 -  Er is een extra behoedzaam wasproces vereist; bijv. Delicaat/Zijde programma
 -  Geschikt voor handwas; bijv. Wol/Handwas 
 -  Niet in de machine wassen.

Wasgoed voor het drogen voorbereiden

Aanwijzing: om een gelijkmatig droogresultaat te krijgen moet u het wasgoed sorteren volgens:

- het type stof
- wassymbolen die op de wasetiketten staan.

Droog uitsluitend wasgoed dat volgens het etiket geschikt is voor een droger of dat is voorzien van de volgende wassymbolen:

- ☐ : U kunt selecteren
✳ **Intensief drogen**
- ☐ : U kunt selecteren
✳ **Zacht drogen**

De volgende textielsoorten mogen niet worden gedroogd:

- ☒ = wassymbool "niet geschikt voor droger"
- Fijne was (zijde, synthetische gordijnen).
- Textiel dat schuimrubber of soortgelijke materialen bevat.
- Textiel dat is behandeld met ontvlambare vloeibare stoffen, bijv. met vlekkenverwijderaars, petroleum, ether, verdunners. Gevaar voor explosie!
- Textiel dat nog haarlak of soortgelijke substanties bevat.

Aanwijzingen

- Met de hand gewassen textiel moet vóór het drogen met het juiste centrifuge-toerental worden gecentrifugeerd.
- Voorafgaand aan het drogen centrifugeren met het optimale toerental. Een centrifuge-toerental van meer dan 1000 tpm wordt aanbevolen voor katoen, meer dan 800 tpm voor kreukherstellend textiel.

- Strijk het wasgoed niet onmiddellijk na het drogen. Aanbevolen wordt het wasgoed eerst op te rollen, zodat het restvocht gelijkmatig wordt verdeeld.
- Om een goed droogresultaat te krijgen moeten dekbedden, badstof en andere grote stukken apart worden gedroogd.
- Overschrijd de maximale belading niet.

Stijfsel

Aanwijzing: het wasgoed mag niet behandeld worden met wasverzachter.

1. Schakel het apparaat in.
2. Selecteer het programma **Spoelen**.
3. Doseer stijfsel in Compartiment ☒ volgens de voorschriften van de fabrikant (eerst reinigen indien nodig).
4. Raak de ▷☐ **Start/Reload (Start/Bijvullen)** knop aan.

Kleuren/bleken

Verfstof mag alleen worden gebruikt in normale huishoudelijke hoeveelheden. Zout kan het roestvrijstaal aantasten. Volg altijd de instructies op van de fabrikant van de verfstof.

Gebruik het apparaat **niet** om kleding te bleken.



Wasmiddelen en verzorgingsproducten

U kunt uw apparaat en wasgoed beschermen door de juiste wasmiddelen en verzorgingsproducten te selecteren en gebruiken. U kunt gebruik maken van alle wasmiddelen en verzorgingsproducten die geschikt zijn voor het apparaat.

Aanwijzing: Lees de veiligheidsinformatie → Blz. 5 zorgvuldig door om er zeker van te zijn dat u het apparaat veilig gebruikt.

De gebruiks- en doseringsinstructies van de fabrikant zijn te vinden op de verpakking.

Aanwijzingen

- Gebruik alleen vloeibare wasmiddelen die zich in vloeibare toestand bevinden
- Meng geen verschillende vloeibare wasmiddelen
- Meng geen wasmiddel en wasverzachter
- Gebruik geen producten die een bovenlaag hebben ontwikkeld of sterk gestold zijn
- Gebruik geen producten die oplosmiddelen, bijtende stoffen of vluchtige substanties (bijv. bleek) bevatten
- Maak spaarzaam gebruik van kleurstoffen aangezien het zout het roestvaststaal kan aantasten
- Gebruik geen bleekmiddelen in het apparaat

Wasmiddelaanbeveling









Deze informatie helpt u bij het kiezen van het juiste wasmiddel voor uw wasgoed.



























Stof	Wasmiddel	Programma	Temperatuur
Hittebestendige witte stoffen van katoen of linnen	Standaard wasmiddel met optische witmakers	Cottons	Van koud tot max. 90 °C
Bonte stoffen van linnen of katoen	Wasmiddel voor bonte was, zonder bleekmiddel of optische witmakers	Cottons	Van koud tot max. 60 °C
Bonte stoffen van kreukherstellend of synthetisch materiaal	Wasmiddel voor bonte was/fijne was, zonder optische witmakers	Easy Care	Van koud tot max. 60 °C
Fijne stoffen van zijde of viscose	Fijne stoffen	Delicates/Silk	Van koud tot max. 40 °C
Wool	Wasmiddel voor wol	Wool	Van koud tot max. 40 °C

Tip: Kijk op www.cleanright.eu voor meer informatie over wasmiddelen, verzorgingsproducten en reinigingsmiddelen voor huishoudelijk gebruik.

Overzicht van programma's

Selecteerbare programma's

Programma/type wasgoed	Opties/informatie
<p>Naam van het programma</p> <p>Korte uitleg van het programma en voor welke soorten textiel het geschikt is.</p>	<p>Max. belading voor het wassen/ Max. belading voor het drogen</p> <p>Max. belading in kg afhankelijk van het model en het programma</p> <p>selecteerbare temperatuur* in °C</p> <p>selecteerbaar centrifugetoerental* in tpm</p> <p>mogelijke extra programma-instellingen*</p> <p>mogelijke instelling voor drogen* (De)selecteerbaar ✓, niet selecteerbaar -</p> <p>wasverzachter</p>
<p>Katoen</p> <p>Stevig textiel, hittebestendig textiel, van katoen of linnen.</p>	<p>8,0 (5,0**) kg/5,0 kg</p> <p>❄ - 90 °C</p>
<p>Aanwijzingen</p> <ul style="list-style-type: none"> Het symbool  (informatiesignaal trommelreiniging) kniptert als u gedurende langere tijd geen programma met een temperatuur van 60 °C of hoger hebt gebruikt. Laad geen wasgoed en selecteer het programma Katoen 90°C om de trommel en buitenste kuip te reinigen en te verzorgen. Dan zal het symbool verdwijnen. → <i>Blz. 50</i> Het informatiesignaal voor de trommelreiniging in-/uitschakelen. → <i>"Apparaat-instellingen" op pagina 44</i> 	<p>400 - 1400 tpm</p> <p> Prewash (Voorwas),  Less Ironing (Antikreuk),  varioSpeed</p> <p>❄ Drying Aim (Droogresultaat) ✓ (* ✓,  ✓,  ✓)</p> <p>mogelijk</p>
<p>* Afhankelijk van het model en het programma.</p> <p>** Gereduceerde belading met  varioSpeed extra programma-instelling.</p>	

Programma/type wasgoed	Opties/informatie
<p>Eco 40-60</p> <p>Geschikt voor het wassen van normaal bevuild textiel van katoen, linnen of gemengde weefsels en voor het drogen ervan zodat het meteen de kast in kan.</p> <p>Aanwijzingen</p> <ul style="list-style-type: none"> ■ Soorten textiel die volgens het wassymbool op 40 °C  tot 60 °C  kunnen worden gewassen, kunnen samen in dezelfde cyclus worden gewassen. ■ De wasprestatie voldoet aan de hoogst mogelijke wasprestatieklasse zoals gedefinieerd door wettelijke normen. Om de optimale energie-efficiëntie bij de best mogelijke wasprestatie te bereiken wordt de wastemperatuur automatisch afgestemd op de beladingscapaciteit en kan deze niet worden gewijzigd. ■ Om een was- en droogprogramma uit te voeren kunt u het programma Eco 40-60 selecteren en  Drying Aim (Droogresultaat) activeren. 	<p>8,0 kg/5,0 kg</p> <p>-</p> <p>400 - 1400 tpm</p> <p> Prewash (Voorwas),  Less Ironing (Antikreuk)</p> <p> Drying Aim (Droogresultaat) ✓ ( ✓,  ✓,  ✓)</p> <p>mogelijk</p>
<p>Kreukherstellend</p> <p>Van synthetische materialen of gemengde weefsels gemaakte stoffen.</p>	<p>4,0 kg/2,5 kg</p> <p> - 60 °C</p> <p>400 - 1400 tpm</p> <p> Prewash (Voorwas),  Less Ironing (Antikreuk),  varioSpeed</p> <p> Drying Aim (Droogresultaat) ✓ ( ✓,  ✓,  ✓)</p> <p>mogelijk</p>
<p>Mix</p> <p>Gemengde belading van katoen en synthetische stoffen.</p>	<p>4,0 kg/2,5 kg</p> <p> - 60 °C</p> <p>400 - 1400 tpm</p> <p> Prewash (Voorwas),  Less Ironing (Antikreuk),  varioSpeed</p> <p> Drying Aim (Droogresultaat) ✓ ( ✓,  ✓,  ✓)</p> <p>mogelijk</p>
<p>* Afhankelijk van het model en het programma.</p> <p>** Gereduceerde belading met  varioSpeed extra programma-instelling.</p>	

Programma/type wasgoed	Opties/informatie
<p>Hygiene</p> <p>Voor het reinigen van katoenen en linnen stoffen waaraan bijzonder strenge hygiëne-eisen worden gesteld. Drogen op een hoge temperatuur om de hygiënefunctie te versterken. Selecteer de droogdoelen die u wenst.</p>	<p>6,5 kg/5,0 kg</p> <p>✳ - 60 °C</p> <p>400 - 1400 tpm</p> <p>↳ Prewash (Voorwas), ⊞ Less Ironing (Antikreuk), ≡ varioSpeed</p> <p>✳ Drying Aim (Droogresultaat) ✓ (⊞+ ✓, ⊞ ✓, ⊞ ✓)</p> <p>mogelijk</p>
<p>Overhemden</p> <p>Strijkvrije overhemden of blouses van katoen, linnen, synthetische vezels of gemengde stoffen.</p>	<p>2,0 kg/2,0 kg</p> <p>✳ - 60 °C</p> <p>400 - 800 tpm</p> <p>↳ Prewash (Voorwas), ⊞ Less Ironing (Antikreuk)</p> <p>✳ Drying Aim (Droogresultaat) ✓ (⊞+ -, ⊞ ✓, ⊞ ✓)</p> <p>mogelijk</p>
<p>Super 15'/Wash & Dry 60'</p> <p>Voor kleine hoeveelheden licht vervuilde kleding van katoen, linnen, synthetische of gemengde stoffen. Ca. 15 minuten voor wassen. Wanneer de droogfunctie wordt geselecteerd, volgt hierop nog een droogproces van ca. 45 minuten.</p> <p>Aanwijzing: Het standaardprogramma is Super 15'. U kunt omschakelen naar het programma Wash & Dry 60' door de knop ✳ Drying Aim (Droogresultaat) aan te tippen.</p>	<p>2,0 kg/1,0 kg</p> <p>✳ - 40 °C</p> <p>400 - 1000 tpm</p> <p>-</p> <p>✳ Drying Aim (Droogresultaat) ✓ (⊞+ -, ⊞ ✓, ⊞ -)</p> <p>mogelijk</p>
<p>Centrifugeren/Afpompen</p> <p>Voor centrifugeren met een instelbaar centrifugetoerental en erop volgend afpompen. Wanneer u ⊞ hebt geselecteerd, wordt het Afpompen programma uitgevoerd; het water wordt na het spoelen alleen afgepompt en er wordt niet gecentrifugeerd.</p>	<p>-/-</p> <p>-</p> <p>⊞ - 1400 tpm</p> <p>⊞ Less Ironing (Antikreuk)</p> <p>✳ Drying Aim (Droogresultaat) ✓ (⊞+ ✓, ⊞ ✓, ⊞ ✓)</p> <p>niet mogelijk</p>
<p>* Afhankelijk van het model en het programma.</p> <p>** Gereduceerde belading met ≡ varioSpeed extra programma-instelling.</p>	

Programma/type wasgoed	Opties/informatie
Spoelen Voor spoelen met een erop volgende centrifugecyclus.	-/ - ⌀ - 1400 tpm ☞ Less Ironing (Antikreuk) ✱ Drying Aim (Droogresultaat) ✓ (☞* ✓, ☞ ✓, ☞ ✓) mogelijk
Wol/Handwas  Wasgoed van (deels) wol dat met de hand of in de machine kan worden gewassen; extra behoedzaam wasprogramma om te voorkomen dat wasgoed krimpt, met langere pauzes in het programma (gedurende welke de stukken wasgoed in het water rusten).	2,0 kg/- ✱ - 40 °C ⌀ - 800 tpm - ✱ Drying Aim (Droogresultaat) - mogelijk
Delicaat/Zijde Voor fijn, wasbaar wasgoed, bijv. van zijde, satijn, synthetische vezels of gemengde stoffen (bijv. zijden blouses, zijden sjaals).	2,0 kg/- ✱ - 40 °C ⌀ - 800 tpm ⌞ Prewash (Voorwas), ☞ Less Ironing (Antikreuk) ✱ Drying Aim (Droogresultaat) - mogelijk
✱ myTime dry Gemengde stoffen voor licht vervuild wasgoed van katoen en synthetische stoffen. De lengte van het programma kan steeds vanaf het minimum van 20 minuten worden ingesteld. De maximale programma-lengte is 120 minuten en kan in stappen van 10 minuten worden ingekort.	-/5,0 kg - - - ✱ Drying Aim (Droogresultaat) - niet mogelijk
Aanwijzingen <ul style="list-style-type: none"> ■ De programma-standaardinstelling ☺ Finish in/Time Dry (Klaar in/Droogtetime) kan niet voor dit programma worden gekozen. ■ Dit programma wordt alleen gebruikt voor het droogproces, er kan geen wasmiddel worden toegevoegd. ■ Aanbevolen wordt de automatische droogfunctie te gebruiken om een beter droogresultaat te verkrijgen en energie te besparen. 	
* Afhankelijk van het model en het programma. ** Gereduceerde belading met ☺ varioSpeed extra programma-instelling.	

Programma/type wasgoed	Opties/informatie
<p>☼ Zacht drogen</p> <p>Enkel behoedzaam droogprogramma om kleren met een lagere temperatuur te drogen</p> <p>- door te selecteren om automatisch een kastdroog+ resultaat te krijgen</p> <p>- door te selecteren om automatisch een kastdroog resultaat te krijgen</p> <p>- door te selecteren om automatisch een strijkdroog resultaat te krijgen.</p>	<p>-/2,5 kg</p> <p>-</p> <p>-</p> <p>-</p> <p>☼ Drying Aim (Droogresultaat) ✓ (✓, ✓, ✓)</p> <p>niet mogelijk</p>
<p>☼ Intensief drogen</p> <p>Enkel normaal droogprogramma om kleren met een hogere temperatuur te drogen</p> <p>- door te selecteren om automatisch een kastdroog+ resultaat te krijgen</p> <p>- door te selecteren om automatisch een kastdroog resultaat te krijgen</p> <p>- door te selecteren om automatisch een strijkdroog resultaat te krijgen.</p>	<p>-/5,0 kg</p> <p>-</p> <p>-</p> <p>☼ Drying Aim (Droogresultaat) ✓ (✓, ✓, ✓)</p> <p>niet mogelijk</p>
<p>* Afhankelijk van het model en het programma.</p> <p>** Gereduceerde belading met varioSpeed extra programma-instelling.</p>	

Droogtabel

Aanbevolen droogprogramma	Belading voor het drogen (kg)	Geschatte droogtijd (min)		
		(Strijkdroog)	(Kastdroog)	(Kastdroog+)
☼ Intensief drogen	0,5-2,0	40-70	40-90	60-100
	2,0-3,0	70-90	90-120	100-130
	3,0-5,0	90-130	120-210	130-240

- i De tabel met droogtijden is slechts bedoeld als een indicatie. Voor het was- + droogprogramma moet de wasduur erbij worden opgeteld om de totale programmatijd te berekenen.
- i De hierboven vermelde tijd is de referentiewaarde, het daadwerkelijke droogeffect kan worden beïnvloed door het type kleding, het gewicht van de kleding, mate van uitdroging en omgevingstemperatuur.
- i Om een gelijkmatig droogeffect te verkrijgen wordt aanbevolen een onderscheid te maken tussen zware en lichte kleding. Scheid voor het drogen bijvoorbeeld de dikke handdoek en het overhemd.
- i (Kastdroog+) wordt aanbevolen voor het drogen van omvangrijke of zware kleding.
- i Om kreukvorming na het drogen te verminderen wordt geadviseerd slechts een geringe hoeveelheid kleding te drogen.
- i Raadpleeg het display voor de droogtijd van het programma dat niet in bovenstaande tabel staat.

nl Overzicht van programma's

	0,5-1,5	20-50	30-60	70-120
※ Zacht drogen	1,5-2,5	50-80	60-110	120-160

- i De tabel met droogtijden is slechts bedoeld als een indicatie. Voor het was- + droogprogramma moet de wasduur erbij worden opgeteld om de totale programmatijd te berekenen.
- i De hierboven vermelde tijd is de referentiewaarde, het daadwerkelijke droogeffect kan worden beïnvloed door het type kleding, het gewicht van de kleding, mate van uitdroging en omgevingstemperatuur.
- i Om een gelijkmatig droogeffect te verkrijgen wordt aanbevolen een onderscheid te maken tussen zware en lichte kleding. Scheid voor het drogen bijvoorbeeld de dikke handdoek en het overhemd.
- i  **(Kastdroog+)** wordt aanbevolen voor het drogen van omvangrijke of zware kleding.
- i Om kreukvorming na het drogen te verminderen wordt geadviseerd slechts een geringe hoeveelheid kleding te drogen.
- i Raadpleeg het display voor de droogtijd van het programma dat niet in bovenstaande tabel staat.

P+ Programma standaard instellingen

U kunt de standaardinstellingen van geselecteerde programma's wijzigen. De instellingen kunnen zelfs wanneer het gekozen programma draait worden gewijzigd. De effecten hangen af van de voortgang van het programma.

°C Temperature (Temperatuur)

Vóór- en nadat het programma is gestart, kunt u de temperatuurinstelling, afhankelijk van de fase waarin het programma zich bevindt, wijzigen door deze via het display op de gewenste waarde in te stellen.

De maximum temperatuur die kan worden ingesteld, hangt af van het gekozen programma.

Spin Speed (Keuze centr. snelheid)

Afhankelijk van de fase waarin het programma zich bevindt, kunt u het centrifugetoerental vóór en tijdens het programma wijzigen door dit via het display op de gewenste waarde (in omw./min; omwentelingen per minuut) in te stellen.

Instelling :  = "Niet centrifugeren". Het spoelwater wordt afgepompt, maar er is geen eindcentrifugeren. Het wasgoed blijft nat in de trommel, bijv. voor stukken wasgoed die niet gecentrifugeerd mogen worden.

U kunt "Niet centrifugeren" kiezen om kreukvorming te voorkomen wanneer het wasgoed niet direct uit het apparaat wordt gehaald nadat het programma is afgelopen.

Het maximumtoerental dat kan worden ingesteld is afhankelijk van het model en het programma dat is gekozen.

Finish in/Time Dry (Klaar in/Droogtetime)

Voordat het programma start, kunt u vooraf het programma-einde ("Finish in" tijd in stappen van 0,5 h (h = uur) tussen "minimale selecteerbare eindtijd" en 9,5 h) of in stappen van 1 uur (tussen 10 h en 24 h) tot een maximum van 24 uur selecteren.

Om dit te doen:

1. Selecteer een programma (behalve *** myTime dry*** programma). De programmaduur wordt weergegeven voor het geselecteerde programma, bijv. **2:30** (uren:minuten).
2. Selecteer de  **Finish in/Time Dry (Klaar in/Droogtetime)** knop herhaaldelijk totdat het gewenste aantal uren wordt weergegeven.
3. Selecteer de  **Start/Reload (Start/Bijvullen)** knop. Het programma start. Het geselecteerde aantal uren (bijv. **8 h**) wordt weergegeven op het displaypaneel en telt af tot het programma start. Vervolgens wordt de programmaduur weergegeven.

Aanwijzing: De lengte van het programma wordt automatisch aangepast wanneer het programma wordt uitgevoerd. Wijzigingen in de programma-standaardinstellingen of extra programma-instellingen kunnen ook de programmaduur wijzigen.

Na het starten van het programma

(wanneer een "Finish in" tijd is geselecteerd en het programma nog niet is gestart) kunt u het vooringestelde aantal uren als volgt wijzigen:

1. Selecteer de  **Start/Reload (Start/Bijvullen)** knop.
2. Selecteer de  **Finish in/Time Dry (Klaar in/Droogtetime)** knop herhaaldelijk om het aantal uren te wijzigen.
3. Selecteer de  **Start/Reload (Start/Bijvullen)** knop.

* Afhankelijk van het model

P+ Extra programma-instellingen

Aanwijzing: U kunt de mogelijke aanvullende programma-instellingen in het overzicht vinden, deze verschillen afhankelijk van het model.

Door het selecteren van extra programma-instellingen, kunt u het was-/droogproces beter aanpassen aan uw wasgoed.

De instellingen kunnen, afhankelijk van de voortgang van het programma, worden geselecteerd of gedeselecteerd.

De knopindicatielampjes gaan branden wanneer een instelling is geactiveerd.

De instellingen blijven niet behouden nadat het apparaat is uitgeschakeld.



Drying Aim (Droogresultaat)

Raak  **Drying Aim (Droogresultaat)** aan om de droogfunctie te activeren of deactiveren. Wassen en drogen zonder onderbreking is mogelijk als de functie is geactiveerd (alleen voor **Optionele droogprogramma's**). Er zijn drie droogdoelmodi die naar wens kunnen worden geselecteerd:

 **(Kastdroog):** voor stoffen met één laag. Kleding kan worden opgevouwen of in een kast worden opgehangen. Dat is de standaard droogdoelmodus. In deze modus wordt de droogduur automatisch ingesteld afhankelijk van de hoeveelheid te drogen wasgoed.

 **(Kastdroog+):** voor stoffen van dikke, meerlaagse kledingstukken die langer moeten drogen. Kleding kan worden opgevouwen of in een kast worden opgehangen. Dit wasgoed is droger dan Cupboard Dry.

 **(Strijk- droog):** voor fijn wasgoed. Stoffen die kunnen worden gestreken (stoffen strijken om kreuken te voorkomen). Kleding kan daarna worden opgehangen om verder te drogen.

Het droogproces zal volgen op het wasproces als de  **Drying Aim (Droogresultaat)** is geactiveerd. Indien u alleen maar het individuele droogprogramma nodig hebt, kunt u  **Intensief drogen**,  **Zacht drogen** of  **myTime dry** selecteren.

Aanwijzingen

- Overschrijd de maximale belading voor het drogen niet.
Overzicht van de programma's → "Selecteerbare programma's" op pagina 31
- Het maximaal centrifugeertoerental voor het programma met droogfase wordt automatisch geselecteerd om een goed droogresultaat te verkrijgen.

Prewash (Voorwas)

Voorwas voor zwaar vervuild wasgoed.

Raak  **Prewash (Voorwas)** aan om dit te activeren of deactiveren.

Aanwijzing: Doe het wasmiddel in de dispensers **I** en **II**.

Less Ironing (Antikreuk)

Een speciale functie met gereduceerd centrifugeertoerental gevolgd door losmaking van het wasgoed om kreukvorming te verminderen.

Kies  **Less Ironing (Antikreuk)** om de keuze te activeren/deactiveren.

Aanwijzing: Wanneer  **Less Ironing (Antikreuk)** is geactiveerd, zal het wasgoed na het centrifugeren een hoger vochtgehalte hebben.

≡ ⌚ varioSpeed

Wassen in een korter tijdsbestek, terwijl een wasresultaat wordt behaald dat gelijksoortig is aan de normale prestaties.

Kies ≡ ⌚ **varioSpeed** voor het activeren of deactiveren van deze aanvullende programma-instelling.

Aanwijzing: Indien de ≡ ⌚ **varioSpeed** extra programma-instelling is geactiveerd, wordt de maximale wasbelading gereduceerd en er is extra water nodig voor het wasproces.

Bediening van het apparaat

Vorbereiden van het apparaat

Het apparaat werd getest vóór levering. Om het restwater van de testprocedure te verwijderen, moet de eerste keer zonder wasgoed het **Katoen 90°C** worden gedraaid.

→ "Vóór de eerste keer wassen" op pagina 21

Aanwijzingen

- Nooit een beschadigd apparaat inschakelen!
- Informeer uw servicedienst!

1. Steek de stekker in het stopcontact.

Waarschuwing

Risico op dodelijk letsel door elektrische schok!

Risico op dodelijk letsel wanneer onder spanning staande onderdelen worden aangeraakt.

- Trek de stekker nooit uit het stopcontact door aan de voedingskabel te trekken.

- De stekker altijd uitsluitend met droge handen in het stopcontact doen of er uit halen.

2. Draai de kraan open.

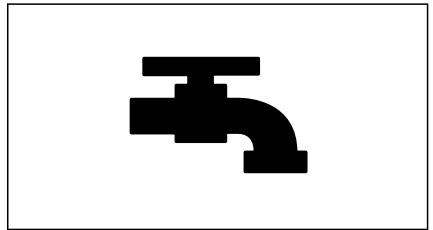

3. Open de deur van het apparaat.

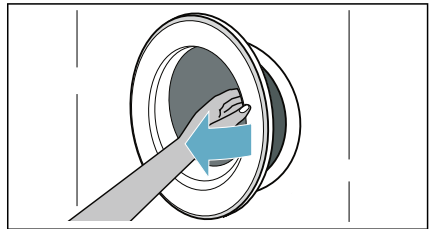

Programma selecteren/ apparaat inschakelen

Aanwijzing: Wanneer u het kinderslot hebt geactiveerd, moet u dit eerst deactiveren voordat u een programma kunt instellen.

Gebruik de programmakiezer om het benodigde programma te kiezen. De programmakiezer kan in beide richtingen worden gedraaid.

Het apparaat is ingeschakeld.

De **programma-standaardinstellingen** voor het geselecteerde programma verschijnen afwisselend op het displaypaneel:

- De maximale belading en
- de programmaduur en
- ...

Wasgoed in de trommel doen

Open de deur, leg wasgoed in de trommel, zorg ervoor dat er geen wasgoed tussen de deur en rubber afdichting klem raakt en sluit de deur.

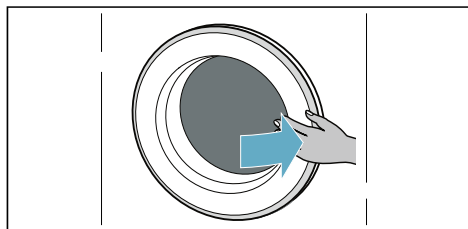
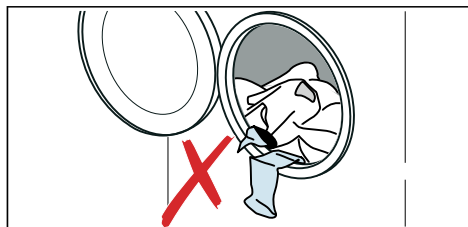

Aanwijzingen

- Wasgoed uitvouwen en voorgesorteerd wasgoed in het apparaat doen. Meng grote en kleine stukken door elkaar. Wasgoed van verschillende groottes verdeelt zich beter tijdens de centrifugecycleus. Individuele stukken wasgoed kunnen leiden tot een onevenwichtige belading.
- Houd de aangegeven maximale belading aan. Te veel wasgoed leidt tot een slechter was-/droogresultaat en werkt kreukvorming in de hand.

Vullen met was- en wasverzorgingsmiddel

Attentie!

Beschadiging van het apparaat

Wasmiddelen en middelen voor de voorbehandeling van wasgoed (bijv. vlekkenverwijderaars en voorwassprays) kunnen het oppervlak van de was-droogcombinatie aantasten. Houd deze middelen uit de buurt van de oppervlakken van de was-droogcombinatie. Verwijder met een vochtige doek direct eventuele sprayresten en andere resten/druppels.

Dosering

Doseer de wasmiddelen en verzorgingsproducten aan de hand van:

- de waterhardheid (informeer bij uw waterleidingbedrijf),
- de specificaties van de producent op de verpakking,
- de hoeveelheid wasgoed,
- de mate van verontreiniging.

Vullen van de wasmiddellade

1. Trek de wasmiddellade open.

Waarschuwing Oog-/huidirritatie!

Wanneer de wasmiddellade wordt geopend terwijl de machine draait, kan er wasmiddel/verzorgingsproduct uit lopen. Open de lade voorzichtig. Wanneer wasmiddel/verzorgingsmiddel in contact komt met ogen of huid, spoel dan grondig. Raadpleeg een arts in geval van per ongeluk innemen.

2. Doe het wasmiddel en/of reinigingsmiddel in de lade.

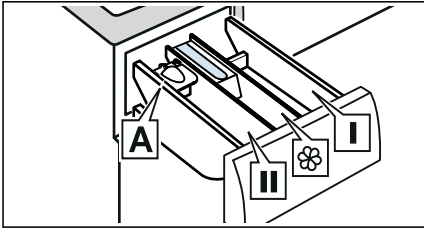

- Compartment **I** Wasmiddel voor voorbehandelen en desinfectie van kleding. (alleen voor het apparaat met voorbehandelings- en desinfectiefunctie)
- Compartment  Wasverzachter, stijfsel. Overschrijd niet de maximale belading.
- Compartment **II** Wasmiddel voor hoofdwasmiddel, waterontharder, bleekmiddel, vlekkenmiddel.
- Compartment **A*** voor het doseren van vloeibaar wasmiddel.

*afhankelijk van het model

Aanwijzingen

- Houd u bij het doseren van alle wasmiddelen, reinigingshulpmiddelen, verzorgingsproducten en reinigingsmiddelen altijd aan de aanwijzingen van de fabrikant.
- Dikvloeibare wasverzachters en conditioneringsmiddelen dienen altijd te worden verdund met water. Hierdoor worden verstoppingen voorkomen.
- Wees voorzichtig bij het openen van de wasmiddellade wanneer de machine draait.

Doseerhulp A* voor vloeibaar wasmiddel

*afhankelijk van het model

Positioneer de doseerhulp A voor het doseren van de juiste hoeveelheid vloeibaar wasmiddel:

1. Trek de wasmiddellade open. Druk de inzet naar beneden en verwijder de lade volledig.

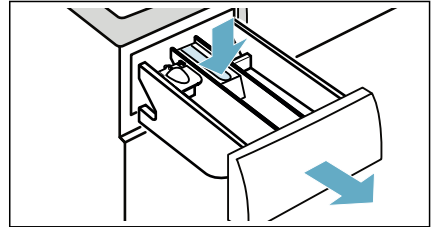

2. Schuif de doseerhulp naar voren, buig hem naar beneden en klik hem op zijn plaats.

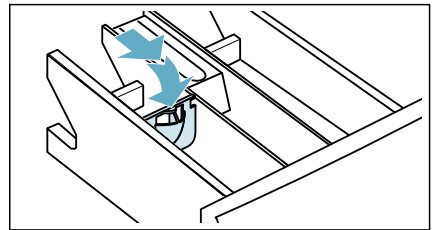

3. Plaats de wasmiddellade weer terug.

Aanwijzing: Gebruik de doseerhulp niet voor gel-wasmiddelen en waspoeder of voor programma's met voorbehandeling of wanneer "Klaar in tijd" is geselecteerd.

Voor modellen zonder doseerhulp, giet het vloeibare wasmiddel in het juiste compartiment en plaats dit in de trommel.

Programma starten

Raak de  **Start/Reload (Start/Bijvullen)** knop aan en houd deze gedurende ca. 1-2 seconden vast, laat dan de knop los. Het programma start en de deur van het apparaat wordt vergrendeld.



De tijd van Klaar over wordt weergegeven op het displaypaneel en telt af totdat het programma start. Nadat het programma is gestart, wordt de programmaduur weergegeven. En de symbolen voor de voortgang van het programma branden.

Kinderslot

U kunt het apparaat vergrendelen om te voorkomen dat de instellingen die u hebt aangebracht per ongeluk worden gewijzigd. Activeer hiervoor het kinderslot.

Om het kinderslot te activeren:

Nadat het programma start, de knoppen  **varioSpeed** en  **Finish in/Time Dry (Klaar in/Droogtetime)** aanraken en gedurende 3 seconden vasthouden. Het  symbool gaat branden op het displaypaneel.

-  gaat branden: het kinderslot is geactiveerd.
-  knippert: als de programma's en programma-instellingen worden ingesteld terwijl het kinderslot is geactiveerd.

Aanwijzing: Wanneer het programma eindigt, wordt **End (Einde)** weergegeven. De deur is ontgrendeld.  blijft aan om u er aan te herinneren het kinderslot te deactiveren.

Om het kinderslot te deactiveren:

Raak de knoppen  **varioSpeed** en  **Finish in/Time Dry (Klaar in/Droogtetime)** aan en houd ze vast tot het symbool  verdwijnt.

Toevoegen/uitnemen van wasgoed

Na het starten van het programma (waarmee alleen wordt gewassen), kunt u indien nodig wasgoed toevoegen of verwijderen.

Raak de  **Start/Reload (Start/Bijvullen)** knop aan. Het apparaat controleert of er wasgoed kan worden bijgevoeld.

Wanneer het volgende op het displaypaneel verschijnt:

- Het symbool  verdwijnt, bijvullen is mogelijk.
- Het symbool  gaat branden, bijvullen is niet mogelijk.

Om het programma te hervatten moet u de  Start/Reload (Start/Bijvullen) knop aanraken. Het programma gaat automatisch verder.

Aanwijzingen

- Laat de deur niet te lang openstaan bij het bijvullen met wasgoed, omdat er anders water uit het wasgoed uit het apparaat kan lekken.
- Om veiligheidsredenen blijft de deur vergrendeld wanneer het waterpeil of de temperatuur te hoog is of wanneer de trommel draait en het op dat moment niet mogelijk is om wasgoed toe te voegen.

Wijzigen van het programma

Als u per ongeluk het verkeerde programma hebt gestart, kunt u het programma als volgt wijzigen:

1. Raak de  **Start/Reload (Start/Bijvullen)** knop aan.
2. Kies een ander programma.
3. En raak de  **Start/Reload (Start/Bijvullen)** knop nogmaals aan. Het nieuwe programma start vanaf het begin.

Aanwijzing: Als drogen is geactiveerd, kunt u het programma rechtstreeks wijzigen met de programmakiezer.

Annuleer het programma

Voor programma's die op hoge temperaturen wassen:

1. Raak de **Start/Reload (Start/Bijvullen)** knop aan.
2. Om wasgoed af te koelen: kies **Spoelen**.
3. Raak de **Start/Reload (Start/Bijvullen)** knop aan.

Voor programma's die op lage temperaturen wassen:

1. Raak de **Start/Reload (Start/Bijvullen)** knop aan.
2. Kies **Centrifugeren/Afpompen**.
3. Raak de **Start/Reload (Start/Bijvullen)** knop aan.

Voor programma's in het droogproces:

1. Draai de programmakiezer naar een willekeurig ander programma.
2. Wacht een paar minuten tot het wasgoed is afgekoeld en de deur wordt ontgrendeld.

Programma- einde

Eind (Einde) gaat branden op het display en de ► en © displays zijn uit.

Wanneer u **☒** hebt geselecteerd, wordt het water na het spoelen alleen afgepompt; er wordt niet gecentrifugeerd.

Aanwijzingen

- Wanneer **Hoe (heet)** knippert op het display voordat het droogprogramma is voltooid, is de temperatuur in de trommel hoog. Het programma voor het afkoelen van de trommel wordt uitgevoerd totdat de temperatuur in de trommel is gedaald.

- Als u het wasgoed er niet binnen 15 minuten na voltooiing van het droogproces uit haalt, start het antikreukproces om te voorkomen dat het wasgoed kreukt. Het proces duurt ca. 30 minuten. **0:00, tRP, tO en End** worden afwisselend weergegeven op het display en het symbool **☒** wordt weergegeven als het statussymbool. U kunt elke knop aanraken om dit proces te beëindigen. De deur wordt dan ontgrendeld en het wasgoed kan worden verwijderd.

Verwijderen van het wasgoed / uitschakelen van het apparaat

1. Zet de programmakiezer op **o (Uit)**.
2. Open de deur en haal het wasgoed uit de trommel.
3. Draai de waterkraan dicht.
Aanwijzing: Niet nodig voor Aqua-Stop modellen.

Aanwijzingen

- Geen wasgoed in de trommel laten liggen. Ze kunnen krimpen bij de volgende wasbeurt of ander wasgoed verkleuren.
- Haal alle vreemde voorwerpen uit de trommel en van de rubberen afdichting af – roestgevaar.
- Veeg de rubberen afdichting droog.

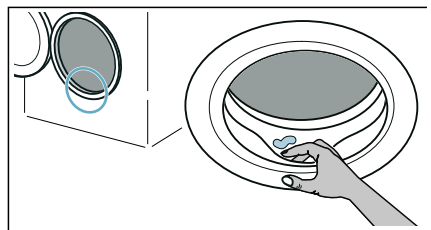

- Laat de deur en wasmiddellade open, zodat eventueel resterend water kan verdampen.

nl Apparaat-instellingen

- Wacht altijd tot het programma is afgelopen. Het apparaat kan nog vergrendeld zijn. Schakel dan het apparaat in en wacht tot het ontgrendelt.



Apparaat-instellingen

U kunt de volgende instellingen wijzigen:

- Het volume van het eindsignaal.
- Het volume van het toetsignaal.
- Het informatiesignaal voor de trommelverzorging in-/uitschakelen.

U moet de instelmodus activeren om deze instellingen te kunnen wijzigen.

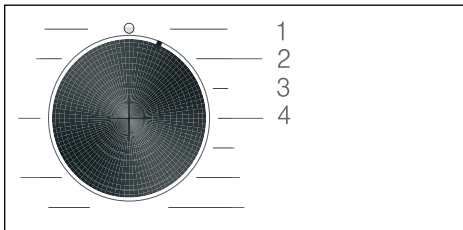

1/2/3/4... standen op de programmakiezer

Instelmodus activeren:

1. Zet de programmakiezer op stand 1. Het apparaat wordt ingeschakeld.
2. Raak de **Spin Speed (Keuze centr. snelheid)** knop aan, houd hem ingedrukt en draai tegelijkertijd de programmakiezer rechtsonder naar stand 2. Laat de **Spin Speed (Keuze centr. snelheid)** knop los. De instelmodus wordt geactiveerd en de voorinstelling verschijnt op het displaypaneel.

Volume en trommelverzorgingsinformatie wijzigen

Gebruik de **Finish in/Time Dry (Klaar in/Droogtetime)** knop om de volgende instellingen bij de corresponderende programmakiezerstanden te wijzigen:

- 2: Het volume van het eindsignaal.
- 3: Het volume van de knopsignalen.



0 = uit, 1 = stil,
2 = gemiddeld, 3 = luid,
4 = zeer luid

- 4: Het informatiesignaal voor de trommelverzorging in-/uitschakelen.

On aan

OFF uit

Instelmodus verlaten

U kunt het proces nu beëindigen en de programmakiezer in de **o (Uit)** stand zetten. De instellingen worden opgeslagen.



Sensoren

Detectiesysteem voor onbalancerende belading

Het automatische onbalans beladingssysteem detecteert een onbalans en waarborgt een gelijkmatige verdeling van het wasgoed door het herhaald starten en stoppen van het centrifugeren van de trommel.

Wanneer het wasgoed extreem ongelijkmatig is verdeeld, dan wordt het centrifugeertoerental verlaagd of wordt het centrifugeren helemaal niet uitgevoerd vanwege veiligheidsredenen.

Aanwijzing: Verdeel kleine en grote stukken wasgoed gelijkmatig in de trommel.



Reiniging en onderhoud

Waarschuwing

Gevaar voor dodelijk letsel!

Er bestaat een gevaar voor een elektrische schok bij het aanraken van onder spanning staande componenten. Draai de programmakiezer naar **o (Uit)**. Trek de stekker uit het stopcontact.

Attentie!

Gevaar voor brand en explosie!

Er kunnen giftige dampen worden geproduceerd door reinigingsmiddelen die oplosmiddelen bevatten, bijv. reinigungsoplosmiddel.

Gebruik geen reinigingsmiddelen die oplosmiddelen bevatten.

Attentie!

Het apparaat kan beschadigd zijn!

Reinigingsmiddelen die oplosmiddelen bevatten, bijv. reinigungsoplosmiddel, kunnen oppervlakken en componenten in het apparaat beschadigen.

Gebruik geen reinigingsmiddelen die oplosmiddelen bevatten.

Buitenkant van het apparaat/ Bedieningspaneel

- Verwijder direct wasmiddel- en reinigungsresten.
- Neem de behuizing en het bedieningspaneel af met een zachte, vochtige doek.
- Gebruik geen schurende doekjes, schuursponsjes of reinigungsmiddelen (RVS-reiniger).
- Niet met een waterstraal reinigen.

Trommel

Waarschuwing

Letselgevaar/materiële schade en schade aan het apparaat!

Het permanent wassen op lage temperaturen en een ontbrekende beluchting van het apparaat kunnen de trommel beschadigen en kunnen letsels veroorzaken.

Regelmatig een programma voor de reiniging van de trommel uitvoeren of met temperaturen van minstens 60°C wassen.

Het apparaat na elk gebruik bij een geopende deur en wasmiddellade laten drogen.

Gebruik chloorvrije reinigungsmiddelen, gebruik geen staalwol.

In geval van geurvorming in het apparaat, of om de trommel te reinigen, draai het **Katoen 90°C** programma zonder wasgoed.

Ontkalken

Ontkalken moet niet nodig zijn wanneer de hoeveelheid wasmiddel correct wordt gedoseerd. Echter wanneer het nodig is, volg dan de instructies op van de fabrikant van het ontkalkingsmiddel. Geschikte ontkalkers zijn verkrijgbaar via onze website of via de servicedienst.

De wasmiddellade leegmaken, de wasmiddellade en de behuizing ervan reinigen

Wanneer het apparaat resten wasmiddel- of wasverzachter bevat:

1. Trek de wasmiddellade open. Druk de inzet naar beneden en verwijder de lade volledig.

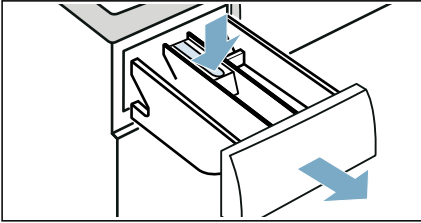

2. Om het inzetstuk te verwijderen: Duw het inzetstuk naar boven van onder af met uw vinger.

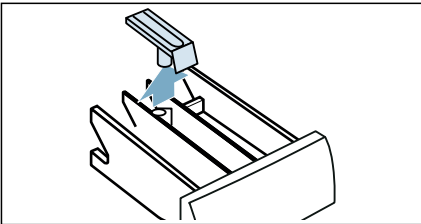

3. Reinig de wasmiddel- lade en inzetstuk met water en een borstel en droog het. Reinig de binnenkant van de behuizing eveneens.

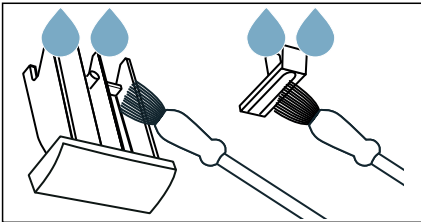

4. Monteer het inzetstuk en borg het (duw de cilinder op de geleidepen).

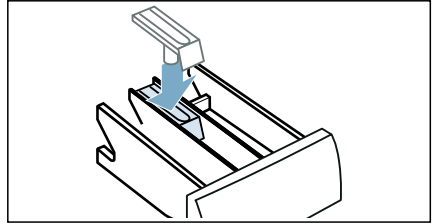

5. Duw de wasmiddellade weer in het apparaat.

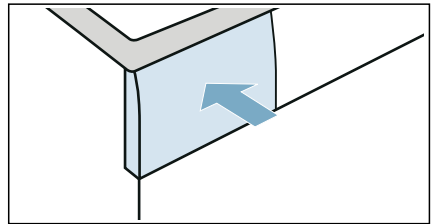

Aanwijzing: Laat de wasmiddellade open, zodat eventueel resterend water kan verdampen.

De afvoerpomp is verstopt

Aanwijzing: Draai de kraan dicht om te voorkomen dat er meer water in stroomt en om er voor te zorgen dat het wordt afgepompt via de pomp.

Waarschuwing

Gevaar voor verbranding!

Wanneer u op hoge temperaturen wast, wordt het water zeer heet. Wanneer u in aanraking komt met het hete water, kunt u brandwonden oplopen. Laat het water eerst afkoelen.

1. Draai de programmakiezer naar  **(Uit)**. Trek de stekker uit het stopcontact.

2. Open de serviceklep.

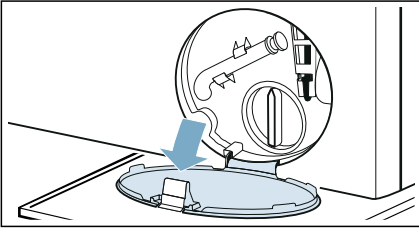

3. Haal de afvoerslang uit de houder. Verwijder de afsluitdop en laat het water in een geschikte opvangbak stromen. Breng de afsluitdop weer aan en plaats de afvoerslang terug in de houder.

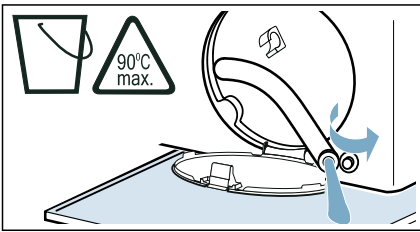

4. Draai het pompdeksel voorzichtig los; er kan restwater uit lekken. Reinig het binnenste, het schroefdraad van het pompdeksel en de pompbehuizing. De waaiertje in de afvoerpomp moet kunnen draaien.

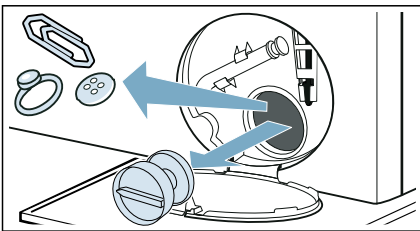

5. Breng het pompdeksel weer aan en schroef het vast. De handgreep moet in een verticale positie staan.

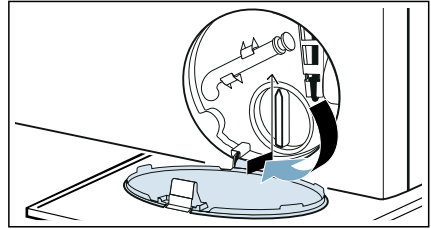

6. Sluit de serviceklep.

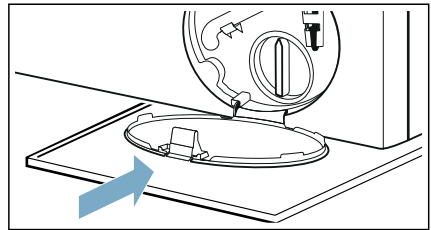

Aanwijzing: Om te voorkomen dat ongebruikt wasmiddel direct in de afvoer stroomt bij de volgende wasbeurt: giet 1 liter water in Compartment II en start het **Afpompen** programma.

De afvoerslang bij de sifon is verstopt

1. Draai de programmakiezer naar **o (Uit)**. Trek de stekker uit het stopcontact.
2. Maak de slangenklem los. Verwijder voorzichtig de afvoerslang; er kan restwater uitlopen.

3. Reinig de afvoerslang en het sifonaansluitstuk.

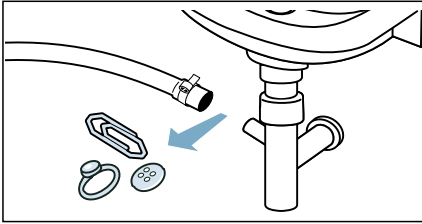

4. Breng de afvoerslang weer aan en borg het aansluitpunt met behulp van de slangenklem.

Het filter in de watertoevoer is verstopt

Verminder de waterdruk in de toevoerslang:

1. Draai de waterkraan dicht.
2. Kies een willekeurig programma (behalve **Spoelen, Centrifugeren, Afpompen** programma's).
3. Selecteer de **Start/Reload (Start/Bijvullen)** knop. Laat het programma gedurende ca. 40 seconden draaien.
4. Draai de programmakiezer naar **o (Uit)**.
5. Trek de stekker uit het stopcontact.

Reinig de filters:

1. Maak de slang los van de achterkant van het apparaat.

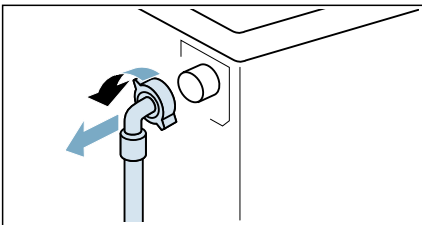

2. Gebruik een tang om het filter te verwijderen.

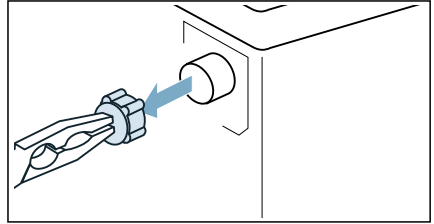

3. Reinig het filter met een kleine borstel.

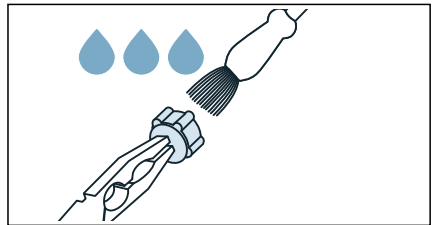

4. Sluit de slang aan en controleer op lekken.

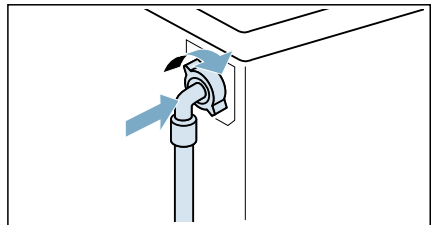

Storingen en hoe deze te verhelpen

Nood- ontgrendeling

Bijv. stroomonderbreking of stroomuitval

Het programma wordt hervat wanneer de stroomvoorziening weer is hersteld.

Wanneer het wasgoed echter moet worden verwijderd, kan de deur van het apparaat als volgt worden geopend:

Waarschuwing **Gevaar voor verbranding!**

Bij wassen op hoge temperaturen bestaat er een gevaar voor verbranding wanneer u in contact komt met heet water en wasgoed. Laat het indien mogelijk eerst afkoelen.

Waarschuwing **Gevaar voor letsel!**

Bij grijpen in de nog draaiende trommel kunt u handletsel oplopen. Grijp niet in de trommel wanneer deze draait. Wacht tot de trommel niet meer draait.

Attentie! **Waterschade!**

Eventueel eruit lopend water kan waterschade veroorzaken.

Open de deur niet wanneer er door het glas heen water te zien is.



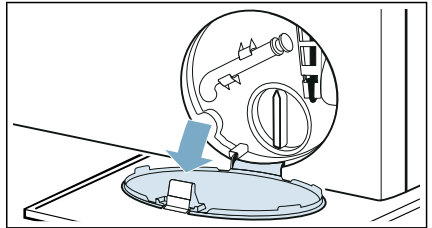

1. Draai de programmakiezer naar **o** (**Uit**). Trek de stekker uit het stopcontact.
2. Open de serviceklep.

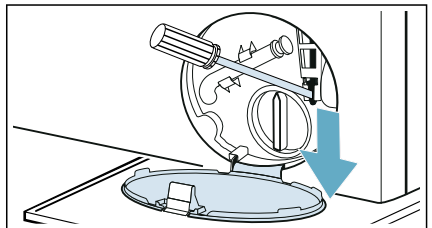

3. Pomp het water af. → *B/z. 46*
4. Trek de noodontgrendeling naar beneden met een stuk gereedschap en ontgrendel. De deur kan dan worden geopend.









Informatie op het display

Display	Oorzaak/Oplossing
	<ul style="list-style-type: none"> ■ Knippert snel + signaal: de deur werd geopend en het waterpeil is te hoog. Sluit de deur, hervat het programma met de knop  Start/Reload (Start/Bijvullen) of kies Afpompen. ■ Knippert langzaam: de deurvergrendelingtemperatuur is te hoog om de deur te openen. Wacht ca. 30 seconden totdat de deurvergrendelingtemperatuur daalt.
Hot (heet)	De temperatuur in de trommel is te hoog. Wacht tot het draaiende apparaat het wasgoed heeft afgekoeld en de melding Hot (heet) op het displaypaneel is verdwenen. Hierna kan de deur worden geopend.
	<ul style="list-style-type: none"> ■ Knippert (geen watertoevoer): waterkraan opengedraaid? Is het filter in de watertoevoer verstopt? → <i>"Het filter in de watertoevoer is verstopt" op pagina 48</i> Is de toevoerslang geknikt of afgekneld? ■ Gaat branden (lage waterdruk): dient alleen ter informatie. De program-mavoortgang wordt hierdoor niet beïnvloed. De programmaduur wordt verlengd.
 gaat branden	Het kinderslot is geactiveerd – deactiveer het.
Het symbool  knippert	<p>Voer het programma Katoen 90°C uit om de trommel en buitenste kuip te reinigen en te onderhouden.</p> <p>Aanwijzingen</p> <ul style="list-style-type: none"> ■ Voer het programma zonder wasgoed uit. ■ Gebruik waspoeder of een wasmiddel met bleek. Gebruik om schuimvorming te voorkomen slechts de helft van de hoeveelheid wasmiddel die wordt aanbevolen door de fabrikant van het wasmiddel. Gebruik geen wasmiddel dat is bedoeld voor wol of fijne was. ■ Het informatiesignaal voor de trommelverzorging in-/uitschakelen. → <i>Blz. 44</i>
E:36 wisselt af met -10	<ul style="list-style-type: none"> ■ De afvoerbuis of waterafvoerslang is verstopt. Reinig de afvoerbuis en de waterafvoerslang. ■ De afvoerbuis of waterafvoerslang zit klem of dicht. Zorg ervoor dat de afvoerbuis en waterafvoerslang niet geknikt of afgekneld raken. ■ De afvoerpomp is verstopt. → <i>"De afvoerpomp is verstopt" op pagina 46</i> ■ De afvoerslang bij de sifon is verstopt. → <i>"De afvoerslang bij de sifon is verstopt" op pagina 47</i> ■ De waterafvoerslang is te hoog aangesloten. Installeer de waterafvoerslang op een maximumhoogte van 1 meter. → <i>Blz. 17</i>
E:35 wisselt af met -10 (geschikt voor speciale modellen)	Er staat water in de onderbak, het apparaat lekt. Draai de kraan dicht. Bel de klantenservice.

Display	Oorzaak/Oplissing
H:95 wisselt af met Eind (Einde) wanneer het programma is voltooid	Geen water gedetecteerd in de droogfase, kan leiden tot een slecht droogresultaat. → "Het filter in de watertoevoer is verstopt" op pagina 48
H:32 wisselt af met Eind (Einde) wanneer het programma is voltooid	Het detectiesysteem voor beladingsonbalans heeft de centrifugecyclus onderbroken, omdat het wasgoed ongelijkmatig was verdeeld. Verdeel kleine en grote stukken wasgoed gelijkmatig in de trommel.
Andere displays	Draai de programmakiezer naar o (Uit) , wacht vijf seconden en schakel het weer in. Wanneer het display weer verschijnt, neem dan contact op met de klantenservice.

Storingen en hoe deze te verhelpen.

Storingen	Oorzaak/Oplissing
Er lekt water uit het apparaat.	<ul style="list-style-type: none"> ■ Bevestig de afvoerslang correct of vervang deze. ■ Draai de schroeffitting aan de toevoerslang vast.
De deur kan niet worden geopend.	<ul style="list-style-type: none"> ■ ---- (Spoelstop = geen eindafpomping) is geactiveerd (afhankelijk van de module). Hervat het programma door Centrifugeren/Afpompen te kiezen en op ▶ Start/Reload (Start/Bijvullen) te drukken. ■ De temperatuur in de trommel is te hoog om de deur te openen. ■ De veiligheidsfunctie is geactiveerd. Programma stoppen? ■ Het waterpeil in de trommel is te hoog. ■ Kan de deur alleen worden geopend met de noodontgrendeling? → "Nood-ontgrendeling" op pagina 49
Het apparaat vult zich niet met water. Er wordt geen wasmiddel gedoseerd.	<ul style="list-style-type: none"> ■ Start het programma niet? ■ Is de kraan opengedraaid? ■ Is het filter in de watertoevoer wellicht verstopt? → "Het filter in de watertoevoer is verstopt" op pagina 48 ■ Aanwijzing: Als een extra waterfilter is geïnstalleerd (afhankelijk van het model), controleer dit dan op vervuilde stoffen en reinig het indien nodig → aparte installatie- en reinigingsvoorschrift voor waterfilter. ■ Is de toevoerslang geknikt of afgeknelde?

Storingen	Oorzaak/Oplossing
Het programma start niet.	<ul style="list-style-type: none"> ■ Hebt u de knop  Start/Reload (Start/Bijvullen) aangeraakt of  Finish in/Time Dry (Klaar in/Droogtetime) gekozen? ■ Is de deur gesloten? ■ Kinderslot geactiveerd? Deactiveer het kinderslot. ■ Shopmodus geactiveerd? Wanneer het display SHO weergeeft gedurende 5 seconden nadat u het apparaat hebt ingeschakeld, bevindt het apparaat zich in de shopmodus. Wacht tot de displaymelding SHO verdwijnt. Raak  Start/Reload (Start/Bijvullen) aan en houd deze minstens 5 s ingedrukt. FFF verschijnt dan op het displaypaneel. Draai de programmakiezer naar  (Uit). Nu hebt u de shopmodus al uitgezet. U kunt het apparaat nu zoals normaal gebruiken.
Het water wordt niet afgepompt.	<ul style="list-style-type: none"> ■ De afvoerbuis of waterafvoerslang is verstopt. Reinig de afvoerbuis en de waterafvoerslang. ■ De afvoerbuis of waterafvoerslang zit klem of dicht. Zorg ervoor dat de afvoerbuis en de waterafvoerslang niet geknikt of afgekneld raken. ■ De afvoerpomp is verstopt. → <i>"De afvoerpomp is verstopt" op pagina 46</i> ■ De afvoerslang bij de sifon is verstopt. → <i>"De afvoerslang bij de sifon is verstopt" op pagina 47</i> ■  (Spuelstop = geen eindafpomping) is geactiveerd (afhankelijk van het model). Hervat het programma door Centrifuger/Afpompen te kiezen en op  Start/Reload (Start/Bijvullen) te drukken. ■ De waterafvoerslang is te hoog aangesloten. Installeer de waterafvoerslang op een hoogte van maximaal 1 meter. → <i>"Lengte van de slangen en de aansluitkabel" op pagina 17</i>
Er is geen water in de trommel te zien.	Geen storing: het water bevindt zich onder het zichtbare gebied.
Het verkeerde wasmiddel/de verkeerde wasverzachter is in de dispenser(s) gedaan.	<p>Leeg de dispenser(s), reinig ze en vul ze met het juiste product. → <i>"De wasmiddellade leegmaken, de wasmiddellade en de behuizing ervan reinigen" op pagina 46</i></p> <p>→ <i>"Vullen met was- en wasverzorgingsmiddel" op pagina 40</i></p>
Wasmiddel/wasverzachter is gestold in de dispenser(s).	<p>Leeg de dispenser(s), reinig ze en vul ze met het juiste product. → <i>"De wasmiddellade leegmaken, de wasmiddellade en de behuizing ervan reinigen" op pagina 46</i></p> <p>→ <i>"Vullen met was- en wasverzorgingsmiddel" op pagina 40</i></p>
Er lekt schuim uit de wasmiddellade.	<p>Te veel wasmiddel gebruikt?</p> <p>Meng 1 eetlepel wasverzachter met een ½ liter water en giet dit in dispenser II. (Niet voor outdoor- of sportkleding of met dons gevuld textiel!)</p> <p>Verminder de wasmiddeldosering voor de volgende wasbeurt.</p> <p>Gebruik een in de handel verkrijgbaar laagschuimend wasmiddel en verzorgingsproduct dat geschikt is voor de machine.</p>
Herhaald, intensief schuimen.	Hebt u teveel wasmiddel gebruikt? Gebruik minder wasmiddel bij de volgende wascyclus met dezelfde belading.

Storingen	Oorzaak/Oplossing
Wasmiddel/wasverzachter drupt van de afdichting en verzamelt zich op de deur of in de vouw van de afdichting.	Er bevindt zich te veel wasmiddel/wasverzachter in de dispensers. Vul de dispensers niet boven de max. markering.
Het centrifugerresultaat is niet naar tevredenheid. Wasgoed nat/te vochtig.	<ul style="list-style-type: none"> ■ Geen storing: het detectiesysteem voor onbalans heeft de centrifugecyclus onderbroken, omdat het wasgoed ongelijkmatig was verdeeld. Verdeel kleine en grote stukken wasgoed gelijkmatig in de trommel. ■ Is extra programma-instelling  Less Ironing (Antikreuk) gekozen (afhankelijk van het model)? ■ Is extra programma-instelling Nachtprogramma of programma Nachtprogramma gekozen (afhankelijk van het model)? ■ Is het gekozen toerental te laag?
De centrifugecyclus wordt meerdere keren uitgevoerd.	Geen storing: het detectiesysteem voor onbalans corrigeert een onbalans.
Het programma duurt langer dan normaal.	<ul style="list-style-type: none"> ■ Geen storing: het detectiesysteem voor onbalans corrigeert een onbalans door het wasgoed meerdere keren te verdelen. ■ Geen storing: het schuimdetectiesysteem is geactiveerd – er is een spoelcyclus ingeschakeld.
De lengte van het programma verandert tijdens de wascyclus.	Geen storing – het programmaverloop wordt geoptimaliseerd voor het specifieke wasproces. Dit kan de tijdsduur beïnvloeden van het programma dat op het displaypaneel wordt weergegeven.
Geuren, vlekvorming in het apparaat.	<p>Voer het Katoen 90°C programma zonder wasgoed uit.</p> <p>Voeg waspoeder of een wasmiddel met bleek toe.</p> <p>Aanwijzing: Gebruik om schuimvorming te voorkomen slechts de helft van de hoeveelheid wasmiddel die wordt aanbevolen door de fabrikant van het wasmiddel. Gebruik geen wasmiddelen die zijn bedoeld voor wol of fijne was.</p>
Harde geluiden, trillingen en "beweging" van het apparaat tijdens de centrifugecyclus.	<ul style="list-style-type: none"> ■ Is het apparaat horizontaal gesteld? → "<i>Stellen</i>" op pagina 20 ■ Zijn de poten van het apparaat vastgezet? Zet de poten van het apparaat vast. ■ Zijn de transportbeveiligingen verwijderd? → "<i>Verwijderen van de transportvergrendelingen</i>" op pagina 16
De indicatielampjes van het displaypaneel werken niet terwijl het apparaat draait.	<ul style="list-style-type: none"> ■ Is er een stroomstoring geweest? ■ Zijn de zekeringen gesprongen? Reset/vervang de zekeringen. ■ Als de storing herhaaldelijk optreedt, neem dan contact op met de klantenservice.
Er zitten resten wasmiddel op het wasgoed.	<ul style="list-style-type: none"> ■ Sommige fosfaatvrije wasmiddelen bevatten residuen die niet in water oplosbaar zijn. ■ Kies Spoelen of borstel het wasgoed na het wassen.
Centrifugegeluid tijdens de droogfase.	Dit is een innovatief proces dat 'thermisch centrifugeren' wordt genoemd en is bedoeld om het energieverbruik tijdens het drogen te verminderen. Het proces is zo ontworpen, wacht tot het programma is voltooid.

Storingen	Oorzaak/Oplossing
Pluizen op het wasgoed.	Voer het (koude) programma Katoen ❄️ zonder wasgoed en wasmiddel uit om pluizen te verwijderen die zich hebben opgehoopt in de trommel tijdens de vorige droogcyclus.
Waterinlaatgeluid tijdens de droogfase.	De was-droogcombinatie maakt gebruik van watercondensatietechnologie, water is constant nodig voor het drogen van het wasgoed. Daarom moet de waterkraan heel de tijd tot aan het einde van de droogfase openstaan.
Droogduur verlengd.	<ul style="list-style-type: none"> ■ Voer het (koude) programma Katoen ❄️ uit om pluizen te verwijderen die zich hebben verzameld in de wastrommel tijdens de droogfase. ■ Wanneer de omgevingstemperatuur hoger is dan 30 °C, kan de droogtijd langer worden. ■ Onvoldoende luchtcirculatie in de ruimte kan de droogtijd verlengen. Ventileer de ruimte.
Droogprogramma start niet.	<ul style="list-style-type: none"> ■ Extra programma-instelling voor drogen niet gekozen? ■ Deur niet goed gesloten?
Kreukvorming.	<ul style="list-style-type: none"> ■ Kreukvorming treedt op wanneer u de maximale belading hebt overschreden of het verkeerde programma voor het soort stof hebt gekozen. Alle benodigde informatie is te vinden in de programma-overzichtstabel. ■ Verwijder kleding direct na het drogen; kreukvorming kan optreden wanneer kleding in de trommel wordt gelaten.

Storingen	Oorzaak/Oplossing
<p>Het droogresultaat is niet naar tevredenheid (wasgoed is niet droog genoeg).</p>	<ul style="list-style-type: none"> ■ Na het einde van het programma voelt warm wasgoed vochtiger aan dan het daadwerkelijk is. Spreid het wasgoed uit en laat de warmte ontsnappen. ■ Buitensporig hoge omgevingstemperatuur (boven de 30 °C) of onvoldoende ventilatie in de ruimte waar de was-droogcombinatie zich bevindt. ■ Het wasgoed is vóór het drogen onvoldoende gecentrifugeerd. Kies altijd het hoogst mogelijke centrifugetoerental voor het betreffende wasprogramma. ■ Was-droogcombinatie overbeladen: houd u aan de aanbevelingen voor de maximale hoeveelheid wasgoed in de programmatabel en op het beladingsdisplay. Plaats niet teveel wasgoed in de was-droogcombinatie, want de maximale belading voor het drogen is kleiner dan die voor het wassen. Maak de was-droogcombinatie na het wassen met een maximale hoeveelheid wasgoed leeg en verdeel het wasgoed over twee droogbeurten. ■ De voedingsspanning is te laag (minder dan 200 V) – zorg voor een geschikte voedingsspanning. ■ De waterdruk is laag. Volgens het watercondensatieprincipe zal een lage waterdruk ertoe leiden dat verdampte stoom niet goed en volledig condenseert. ■ De waterkraan is gesloten tijdens het drogen. Omdat voor het drogen de watercondensatietechniek wordt gebruikt, moet u de aangesloten waterkraan tijdens het droogproces open laten staan; anders kan een correcte droging niet worden gegarandeerd. ■ Dik textiel, bestaande uit meerdere lagen of voorzien van een dikke vulling, droogt wel gemakkelijk aan het oppervlak, maar niet aan de binnenkant. Hierdoor kan het drogen meer tijd in beslag nemen.
<p>Wanneer u een storing niet zelf kunt verhelpen (nadat u de programmakiezer op o (Uit) en weer aan hebt gezet) of wanneer een reparatie nodig is:</p>	
<ul style="list-style-type: none"> ■ Draai de programmakiezer naar o (Uit). Trek de stekker uit het stopcontact. ■ Draai de kraan dicht en neem contact op met de klantenservice. 	



Servicedienst

Als u vragen hebt over het gebruik, bepaalde storingen op het apparaat niet kunt verhelpen of het apparaat wilt laten repareren, neemt u contact op met de servicedienst.

Aan de hand van de informatie over het verhelpen van storingen in deze handleiding of op onze website kunt u veel problemen zelf verhelpen. Als dat niet lukt, kunt u contact opnemen met onze servicedienst.

Wij zullen altijd een passende oplossing vinden en onnodige bezoeken van een technicus van onze servicedienst proberen te voorkomen.

Bij alle garantieclaims zorgen we ervoor dat het apparaat door getrainde technici van onze servicedienst met behulp van originele reserveonderdelen wordt gerepareerd, ook nadat de fabrieksgarantie reeds is verstreken.

Om veiligheidsredenen dienen reparaties aan het apparaat alleen te worden uitgevoerd door getrainde technici. De garantie vervalt als er reparaties of ingrepen zijn uitgevoerd door personen die niet door ons voor dat doel zijn geautoriseerd of als onze apparaten zijn uitgerust met niet-originele reserveonderdelen, aanvullende onderdelen of toebehoren die tot een defect hebben geleid.

Funcierelevante originele reserveonderdelen conform de desbetreffende richtlijn inzake ecologisch ontwerp kunnen gedurende een periode van ten minste 10 jaar vanaf de datum waarop het apparaat binnen de Europese Economische Ruimte op de markt is gebracht, bij de servicedienst worden besteld.

Aanwijzing: Op basis van de voorwaarden van de fabrieksgarantie is het gebruik van de servicedienst gratis.

Meer informatie over de garantieperiode en -voorwaarden in uw land is verkrijgbaar bij onze servicedienst, uw leverancier of op onze website.

Als u contact opneemt met de servicedienst, hebt u het productnummer (E-Nr.) en het productienummer (FD) van het apparaat nodig.

De contactgegevens van de servicedienst zijn te vinden in het bijgesloten servicedienstoverzicht of op onze website.

Productnummer (E-Nr) en productienummer (FD)

U vindt het productnummer (E-Nr.) en het productienummer (FD) op het vermogensplaatje van het apparaat.

Afhankelijk van het model bevindt het vermogensplaatje zich:

- Aan de binnenkant van de deur
- Aan de binnenkant van de onderhoudsklep.
- Aan de achterkant van het apparaat.

Noteer de gegevens van uw apparaat en het telefoonnummer van de servicedienst zodat u deze snel kunt vinden.

Meer informatie over uw model vindt u online op <https://energylabel.bsh-group.com> * Dit webadres is gekoppeld aan de officiële EPREL-productdatabase van de EU. Bij het ter perse gaan van deze handleiding was het webadres nog niet gepubliceerd. Volg hierna de instructies voor het zoeken op modellen. De modelidentificatiecode bestaat uit de tekens vóór de schuine streep in het productnummer (E-Nr.) op het vermogensplaatje. In plaats daarvan kunt u de modelidentificatiecode ook op de eerste regel van het EU-energielabel vinden.

Vertrouw op de expertise van de fabrikant. Neem contact met ons op. Dan kunt u er zeker van zijn dat de reparaties worden uitgevoerd door getrainde monteurs die originele reserve-onderdelen gebruiken.

* Geldt alleen voor landen in de Europese Economische Ruimte.



Verbruikswaarden

De volgende informatie wordt verstrekt in overeenstemming met de EU-verordening inzake ecologisch ontwerp. De voor andere programma's dan Eco 40-60 aangegeven waarden zijn slechts indicatief en zijn volgens de toepasselijke normen EN60456 en EN62512 vastgesteld.

De automatische doseerfunctie is voor dit doel gedeactiveerd.

Aanwijzing voor de vergelijkingstest: deactiveer de automatische doseerfunctie, tenzij deze functie zelf het voorwerp van de test is.

Programma	Nominale vulhoeveelheid [kg]	Energieverbruik [kWh/cyclus] *	Waterverbruik [l/cyclus] *	Programmaduur [h:min] *	Maximumtemperatuur [°C] * 5 min	Centrifugeerental [tpm] *	Restvocht [%] *
Eco 40-60 **	8,0	1,102	56,0	3:32	46	1400	53
Eco 40-60 **	4,0	0,580	43,0	2:48	36	1400	53
Eco 40-60 **	2,0	0,145	24,0	2:10	23	1400	53
Eco 40-60 + ☼ Drying Aim (Droogresultaat) + ☒ (Kastdroog)**	5,0	3,850	87,0	7:30	39	-	-0,1
Eco 40-60 + ☼ Drying Aim (Droogresultaat) + ☒ (Kastdroog)**	2,5	2,040	45,0	5:05	35	-	-0,1
Katoen 20°C	8,0	0,390	90,0	3:05	26	1400	53
Katoen 40°C	8,0	1,140	90,0	3:21	42	1400	53
Katoen 40°C + ⏵ Prewash (Voorwas)	8,0	1,170	96,0	3:51	42	1400	53
Katoen 60°C	8,0	1,450	90,0	3:17	53	1400	53
Kreukherstellend 40°C	4,0	0,815	66,5	2:29	43	1400	23
Mix 40°C	4,0	0,655	48,0	1:00	40	1400	48
Wol/Handwas 🧺 30°C	2,0	0,215	41,5	0:41	27	800	48

* De waargenomen waarden kunnen afwijken van de aangegeven waarden, onder invloed van waterdruk, waterhardheid en watertoevoertemperatuur, omgevingstemperatuur, type, hoeveelheid en verontreiniging van het wasgoed, gebruikt wasmiddel, fluctuaties in de voedingsspanning en gekozen extra functies.

** Testprogramma volgens de EU-verordening inzake ecologisch ontwerp en de EU-verordening inzake energie-etikettering met koud water (15 °C).



Technische gegevens

Afmetingen:

84,8 cm x 59,8 cm x 59,0 cm
(hoogte x breedte x diepte)

Gewicht:

72 kg

Voedingsaansluiting:

Nominale spanning 220-240V, 50 Hz
Minimale installatiebeveiliging (≡)10 A
Nominaal vermogen 1900-2300 W

Waterdruk:

100–1000 kPa (1–10 bar)



Aqua-Stop garantie

Alleen voor apparaten met Aqua-Stop

Naast de garantieclaims ten aanzien van de verkoper op basis van de verkoopovereenkomst en uw apparaatgarantie, zullen we compensatie verlenen onder de volgende voorwaarden:

1. Wanneer waterschade wordt veroorzaakt door een fout in ons Aqua-Stop systeem, dan zullen we huishoudelijke klanten voor de veroorzaakte schade.
2. De aansprakelijkheidsgarantie is geldig voor de levensduur van het apparaat.
3. Het is een vereiste voor alle garantieclaims dat het apparaat met Aqua-Stop is geïnstalleerd en aangesloten in overeenstemming met onze instructies; dit omvat ook een correct gemonteerde Aqua-Stop verlenging (originele accessoires). Onze garantie dekt niet defecte toevoerleidingen of fittingen die naar de Aqua-Stop aansluiting op de kraan leiden.
4. Apparaten met Aqua-Stop hoeven niet te worden bewaakt tijdens bedrijf en ook is het dichtdraaien van de kraan na gebruik niet nodig. De kraan moet alleen worden dichtgedraaid wanneer u langere tijd afwezig bent, bijvoorbeeld meerdere weken op vakantie.

BSH Hausgeräte GmbH
Carl-Wery-Straße 34
81739 München, GERMANY
siemens-home.bsh-group.com

Geproduceerd door BSH Hausgeräte GmbH onder de handelsmerkllicentie van Siemens AG



9001550840 (020524)

nl