

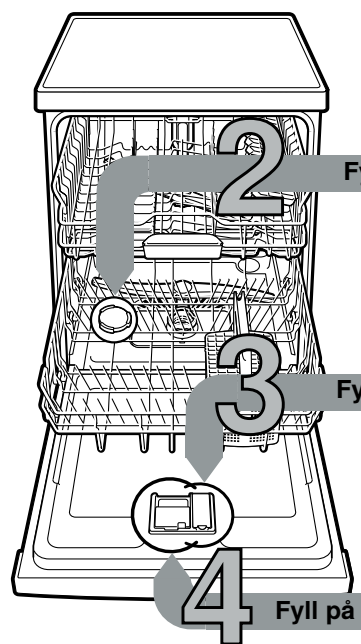

Kort og godt alt som oppvaskmaskinen din trenger ...  
**Før første gangs bruk må du lese igjennom oppstillings- og bruksanvisningen!**

1



Fyll på spesialsalt

Fyll på glansmiddel

Fyll på rengjøringsmiddel

5

Slå på apparatet

6

Velg program

8

Slå av apparatet Alt er i orden ...



Programmet startes Den starter ...

**Innstilling av avkalkingsanlegget \***

Spør på vannverket etter hardhetsverdien på vannet og fyll det opp her ...

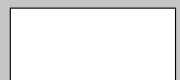

°dH	Hardhets-område	mmol/l	Trinn	A	B	C
0-6	bløtt	0-1,1	0	○	○	○
7-16	middels	1,2-2,9	1	●	○	○
17-21	hardt	3,0-3,7	2	●	●	○
22-35	hardt	3,8-6,2	3	●	●	●

\* kun før første gangs vask, eller ved forandret hardhetsverdi på vannet

**Hurtig gjort ...**

- og slik stiller du inn
- Slå på PÅ/AV-bryteren.
- Trykk på Setup 3 sec.-tasten i 3 sekunder. I displayet blinker
- Trykk gjentatte ganger på Start-tasten, helt til passende hardhet på vannet er innstilt. Tilsvarende lyser 0, 1, 2 eller 3 LED'er.
- Trykk på Setup 3 sec.-tasten i 3 sekunder for å lagre innstillingene.

**Løser opp kalk (ikke nødvendig ved innstillingsverdi 0!) ...**

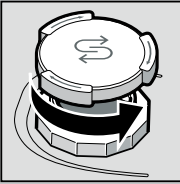

Skru opp lokket.

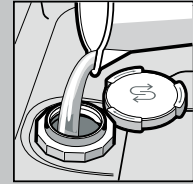

Kun før første skylling må saltbeholderen fylles med vann.

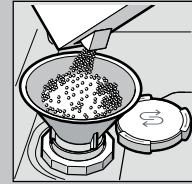

Fyll på spesialsalt (fyll aldri vaskemiddel her!).

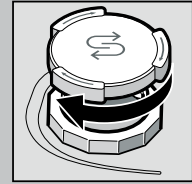

Lukk lokket. Skyll med en gang.

**Gjør ting skinnende...**

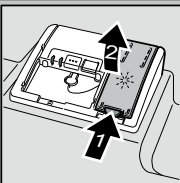

Trykk på markering 1, løft lokket 2.



**For optimale tøkeresultater**

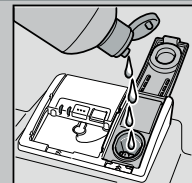

Fyll glansmiddel.

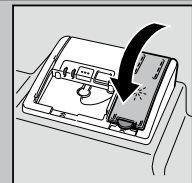

Lukk lokket. KLIKK!

**Mye smuss, mye vaskemiddel ...**

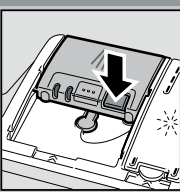

Eventuelt må lokket åpnes (trykk tasten).



Obs, Kombinasjonsprodukter er ikke egnet for alle programmer, ta hensyn til anvisningene fra produsenten.

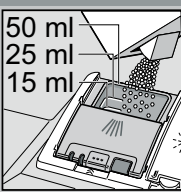
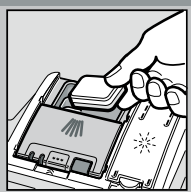

Rengjøringsmiddel på i det tørre kammeret for rengjøringsmiddel.

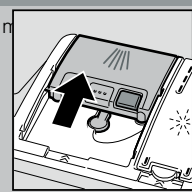

Skyv lokket igjen, trykk på det. PLOP!

**Hurtig, sparsomt eller intensivt ...**

**Programoversikt**

I denne oversikten er det maks. mulige antall programmer framstilt. De tilsvarende programmene for ditt apparat finnes på betjeningspanelet. Programdata er verdier målt i laboratorium i henhold til europeisk standard EN 60436. Forbruksverdiene er avhengige av programvalg og tilleggfunksjoner. Driftstiden endrer seg når tilsetning av glansmiddel er deaktivert, eller når glansmiddel mangler.

\* halv normpåfylling  
 \*\* Program som er egnet for natten: lengre driftstid, men meget stillestående.

	Intensiv 70°	Auto 45° / 65°	Eco 50°	Silence ** 50°	Speed 65°	Mix	Speed 45°	Glass 40°	Favourite	Pleie av maskin
Varighet i tim. : min.	2:10-2:15	1:45-2:45	4:30	4:00	1:00	2:10	0:29*	1:35	0:15	2:10-2:15
Strømförbruk i kWh	1,300-1,350	0,850-1,350	0,923	1,100	1,100	1,150	0,650	0,750-0,800	0,050	1,130-1,450
Vannförbruk i liter	11-13,5	9,5-15,5	10,5	10,5	10	13	10	13,5	4	13-15,2

Du finner en beskrivelse av mulige tilleggfunksjoner i bruksanvisningen.



## Vedlikehold og pleie

For perfekte vaskeresultat ...

## Rengjøring av vaskevannspumpen

Siler  
...kontrolleres,  
og eventuelt  
rengjøres

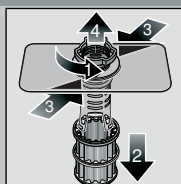

Drei silysylinderen,  
ta ut silsystemet ...

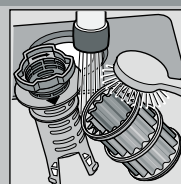

skyl av  
under rennende  
vann .....

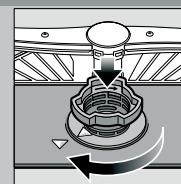

sett inn ...

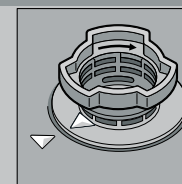

Skrú igjen  
silsystemet  
**TA HENSYN TIL  
MARKERINGEN!**

- Trekk ut støpselet
- Fjern silene og hell ut vannet
- Ta ut dekselet (A)
- Kontroller området rundt vingeraden at det ikke er fremmedlegemer
- Dekselet må smekke på slik at det høres (B)
- Sett inn silene

Spylearmene  
...Fjern tilstopning/  
avløiringer

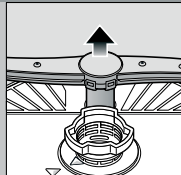

Trekk den nedre armen  
oppover ...

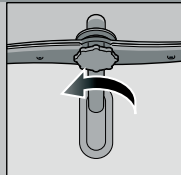

Skrú av  
den øvre armen ...

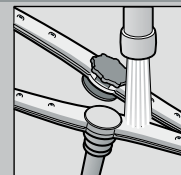

Rengjør den under  
rennende vann  
(evt. med en  
tannpirker),  
rengjør så  
spyledysene ...

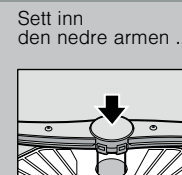

Sett inn  
den nedre armen ...

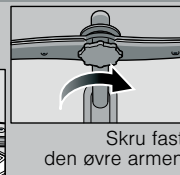

Skrú fast  
den øvre armen

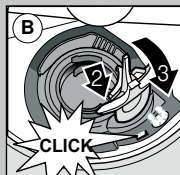
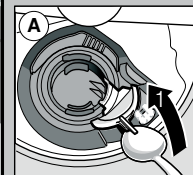

## Rettt på små feil selv ...

... for selvhjelp lønner seg!

Du finner mer informasjon i bruksanvisningen

Feil	Mulige årsaker	Løsning
Indikatoren for vanninntak lyser	<p>Vannkranen klemmer eller er forkalket</p> <p>Avløpsslangen er tilstoppet eller har knekk</p> <p>Dekselet på avløpspumpen er ikke montert</p> <p>Avløpspumpen er blokkert</p>	<ul style="list-style-type: none"> <li>▶ Åpne vannkranen.</li> <li>▶ 1. Skru av vanntilkoblingen.</li> <li>▶ 2. Rengjør silen i vanntilkoblingen.</li> <li>▶ 3. Vanntrykket må være på minst 10 l/min når vanninntaket er åpent. Ved lavere trykk må vannkranen skiftes ut.</li> <li>▶ Legge tilførselslangen uten knekk.</li> <li>▶ Legg avløpsslangen uten knekk.</li> <li>▶ Monter dekselet (se ovenfor).</li> <li>▶ Rengjør avløpspumpen (se ovenfor).</li> </ul>
Indikator for vanninntak blinker	Teknisk defekt på apparatet	<ul style="list-style-type: none"> <li>▶ Ring til kundeservice (oppgi hva feilmeldingen sier).</li> <li>▶ Koble fra apparatet. Steng vannkranen.</li> </ul>
Gjenværende vann i apparatet	Programmet er ikke avsluttet ennå i apparatet	<ul style="list-style-type: none"> <li>▶ Slå apparatet på og lukk det, eller avbryt programmet (se Avbryte programmet).</li> </ul>
Rust på bestikket	<p>Bestikket er ikke rustfritt</p> <p>Harde knivblad er mest utsatt</p> <p>Rust utenfra</p>	<ul style="list-style-type: none"> <li>▶ Bruk bestikk som tåler oppvaskmaskin.</li> <li>▶ Rustende deler må aldri vaskes i apparatet.</li> </ul>

Feil	Mulige årsaker	Løsning
Oppvasken er ikke ren	Oppvask støter mot hverandre hhv. ligger over hverandre	<ul style="list-style-type: none"> <li>▶ Plasser delene av oppvasken fritt, unngå at de berører hverandre.</li> </ul>
Sand eller gruslignende rester på oppvasken	<p>For lite rengjøringsmiddel</p> <p>Uegnet program valgt</p> <p>Spylearmdysene er tilstoppet</p> <p>Silene er tilsusset, sitter ikke fast</p> <p>Spylearmene er blokkert</p>	<ul style="list-style-type: none"> <li>▶ Følg anvisningene fra produsenten (rengjøringsmiddel).</li> <li>▶ Velg et sterkere program.</li> <li>▶ Rengjør spylearmene (se ovenfor).</li> <li>▶ Rengjør silene (se ovenfor).</li> <li>▶ Plasser oppvasken slik at spylearmene kan dreie seg fritt.</li> </ul>
Flekker og striper	For høy/ lav dosering av glansmiddel	<ul style="list-style-type: none"> <li>▶ Ved stripedannelse: Reduser doseringen.</li> <li>▶ Ved vann eller kalkflekker: Øk doseringen.</li> </ul>
Oppvasken er ikke tørt	<p>Glansmiddel</p> <p>Det brukte kombinerte rengjøringsmiddelet har en dårlig tørkeeffekt.</p> <p>Apparatinnstilling</p>	<ul style="list-style-type: none"> <li>▶ Øk doseringen. Skift til et annet produkt.</li> <li>▶ Bruk et glansmiddel.</li> <li>▶ Aktivering av intensivtørkingen (modellavhengig)</li> </ul>
Melkehvitt belegg på oppvasken (kan fjernes)	<p>Avkalkingsmiddel er feil innstilt;</p> <p>Spesialsalt mangler</p>	<ul style="list-style-type: none"> <li>▶ Still avkalkingsanlegget korrekt inn.</li> <li>▶ Etterfyll spesialsalt.</li> </ul>
Melkeaktig belegg, glassene er matte/blinde (belegg som ikke lar seg fjerne)	Glassene er ikke egnet for oppvaskmaskin.	<ul style="list-style-type: none"> <li>▶ Bruk glass som tåler oppvaskmaskin.</li> <li>▶ Bruk rengjøringsmiddel som er skånsomt mot glass.</li> </ul>
Kunststoff/deler av oppvasken får misfarge	<p>For lite rengjøringsmiddel</p> <p>Misfarging på grunn av fargestoffer fra matvarer (tomatsaus)</p>	<ul style="list-style-type: none"> <li>▶ Følg anvisningene fra produsenten (rengjøringsmiddel).</li> <li>▶ Misfarging er ufarlig. Bleker ved flere vaskeomganger.</li> </ul>

## Avbryt programmet ...

Under programmet må  
○ -tasten trykkes i  
ca. 4 sek. (Reset).



Alle indikatorer lyser.  
Avbrytelsen av programmet varer i ca. 1 minutt,  
deretter blinker det sist valgte programmet.

## Riktig plassering ...

Sett oppvask som er egnet for oppvaskmaskin (uten rester av aske, voks, smørefett, farge, klistremerker; store rester av marmelade, melkeprodukter og matvarer må fjernes grovt) inn i maskinen i samsvar med bruksanvisningen og kontroller at spylearmene kan rotere fritt