



SIEMENS



Πλυντήριο-στεγνωτήριο

WN54G200GR

el Εγχειρίδιο χρήστη και οδηγίες εγκατάστασης



Register your product on My Siemens and discover exclusive services and offers.

siemens-home.bsh-group.com/welcome

The future moving in.

Siemens Home Appliances

Το νέο σας πλυντήριο-στεγνωτήριο

Επιλέξατε ένα πλυντήριο-στεγνωτήριο της μάρκας Siemens.

Διαθέστε παρακαλώ λίγο χρόνο για την ανάγνωση του εγχειριδίου και γνωρίστε τα πλεονεκτήματα του πλυντηρίου-στεγνωτηρίου σας.

Για να ανταποκριθούμε στις υψηλές αξιώσεις ποιότητας της μάρκας Siemens, κάθε πλυντήριο-στεγνωτήριο, πριν εγκαταλείψει το εργοστάσιό μας, έχει ελεγχθεί προσεκτικά για σωστή λειτουργία και άριστη κατάσταση.

Περαιτέρω πληροφορίες σχετικά με τα προϊόντα μας, τα εξαρτήματα, τα ανταλλακτικά και τις υπηρεσίες μας θα βρείτε στην ιστοσελίδα μας www.siemens-home.bsh-group.com ή απευθυνθείτε στα κέντρα τεχνικής εξυπηρέτησης πελατών της εταιρείας μας.

Αν οι οδηγίες χρήσης και τοποθέτησης περιγράφουν διάφορα μοντέλα, τότε στα αντίστοιχα σημεία γίνεται αναφορά στις διαφορές.



Θέτετε το πλυντήριο-στεγνωτήριο σε λειτουργία, αφού διαβάσετε πρώτα τις παρούσες οδηγίες χρήσης και τοποθέτησης!

Κανόνες παρουσίασης

⚠ Προειδοποίηση!

Αυτός ο συνδυασμός από σύμβολο και προειδοποιητική λέξη υποδεικνύει μια ενδεχομένως επικίνδυνη κατάσταση. Η αγνόηση μπορεί να οδηγήσει σε τραυματισμούς ή και στο θάνατο.

Προσοχή!

Αυτή η προειδοποιητική λέξη υποδεικνύει μια ενδεχομένως επικίνδυνη κατάσταση. Η αγνόηση μπορεί να οδηγήσει σε υλικές ζημιές και/ή σε βλάβη του περιβάλλοντος.

Υπόδειξη / Συμβουλή

Υποδείξεις για την ιδανική χρήση της συσκευής / χρήσιμες πληροφορίες.

1. 2. 3. / α) β) γ)

Βήματα ενεργειών, τα οποία παρουσιάζονται με αριθμούς ή γράμματα.

■ / -

Οι απαριθμήσεις παρουσιάζονται με ένα κουτάκι ή μια παύλα.

Περιεχόμενα

	Προβλεπόμενη χρήση 4		Απορρυπαντικά και μέσα φροντίδας 30
	Υποδείξεις ασφαλείας 5		Σύσταση απορρυπαντικού 30
	Παιδιά/άτομα/κατοικίδια ζώα 5		Επισκόπηση προγραμμάτων 31
	Εγκατάσταση 7		Επλέξιμα προγράμματα 31
	Λειτουργία 10		Πίνακας στεγνώματος 36
	Καθαρισμός/συντήρηση 12		Προεπιλεγμένες ρυθμίσεις προγράμματος 37
	Προστασία περιβάλλοντος 14		Θερμοκ. °C 37
	Συσκευασία/μεταχειρισμένη συσκευή . . 14		Στύψιμο Ⓞ 37
	Εξοικονόμηση ενέργειας και διατήρηση πόρων 14		Λήξη σε/Διάρκεια 37
	Λειτουργία εξοικονόμησης ενέργειας . . 14		Πρόσθετες ρυθμίσεις προγράμματος 38
	Τοποθέτηση και σύνδεση 15		* Στόχος στεγνώματος 38
	Στάνταρ εξαρτήματα 15		Επιλογή λεκέδων 38
	Υποδείξεις ασφαλείας 16		Πρόπλυση 39
	Επιφάνεια εγκατάστασης 16		Λιγोट. τσαλάκωμα 39
	Εγκατάσταση σε μια βάση ή σε ένα πάτωμα με ξύλινα δοκάρια 16		varioSpeed 39
	Εγκατάσταση της συσκευής σε μια μικρή κουζίνα 16		Χειρισμός της συσκευής 39
	Αφαίρεση των ασφαλειών μεταφοράς 17		Προετοιμασία της συσκευής 39
	Μήκη εύκαμπτων σωλήνων και καλωδίων 18		Επιλογή προγράμματος/ενεργοποίηση συσκευής 40
	Παροχή νερού 19		Τοποθέτηση ρούχων στον κάδο 40
	Έξοδος νερού 20		Δοσομέτρηση και προσθήκη απορρυπαντικού και μέσου φροντίδας 40
	Ευθυγράμμιση 21		Έναρξη του προγράμματος 42
	Ηλεκτρική σύνδεση 22		Ασφάλεια παιδιών 42
	Πριν το πλύσιμο για πρώτη φορά 22		Πρόσθεση/αφαίρεση ρούχων 42
	Μεταφορά 23		Αλλαγή προγράμματος 43
	Γνωρίστε τη συσκευή 25		Ακύρωση του προγράμματος 43
	Συσκευή 25		Τέλος του προγράμματος 43
	Πίνακας ελέγχου 26		Αφαίρεση ρούχων/απενεργοποίηση συσκευής 44
	Οθόνη ενδείξεων 27		Ρυθμίσεις συσκευής 44
	Ρούχα 28		
	Προετοιμασία των ρούχων για την πλύση 28		Αισθητήρες 45
	Προετοιμασία των ρούχων για το στέγνωμα 29		Σύστημα ελέγχου ζυγοστάθμισης 45
	Κολλάρισμα 29		
	Βάψιμο/ξεβάψιμο 29		

Καθαρισμός και συντήρηση ... 45

Περιβλήμα συσκευής/Πίνακας ελέγχου	45
Κάδος	45
Απασβέστωση	46
Άδειασμα του συρταριού του απορρυπαντικού, καθαρισμός του συρταριού του απορρυπαντικού και του περιβλήματός του	46
Αντλία εκκένωσης είναι μπλοκαρισμένη	47
Ο εύκαμπτος σωλήνας αποχέτευσης στο σιφόνι είναι φραγμένος.	48
Το φίλτρο στην παροχή νερού είναι φραγμένο	48

Βλάβες και τι μπορείτε να κάνετε 49

Απασφάλιση έκτακτης ανάγκης.	49
Πληροφορίες στην οθόνη ενδείξεων ..	49
Βλάβες και τι μπορείτε να κάνετε.....	51

Σέρβις πελατών..... 55

Αριθμός προϊόντος (E-Nr.) και αριθμός κατασκευής (FD).....	55
--	----

Τιμές κατανάλωσης 56

Τεχνικά στοιχεία 57

Εγγύηση Aqua-Stop 57

Προβλεπόμενη χρήση

- Αυτή η συσκευή προορίζεται μόνο για ιδιωτική οικιακή χρήση.
- Μην τοποθετείτε ή μη λειτουργείτε αυτήν τη συσκευή οπουδήποτε ενδέχεται να είναι εκτεθειμένη σε παγετό και/ή σε συνθήκες εξωτερικού χώρου. Υπάρχει κίνδυνος, να υποστεί ζημιά η συσκευή, εάν το υπόλοιπο νερό παγώσει μέσα στη συσκευή. Εάν οι εύκαμπτοι σωλήνες παγώσουν, μπορεί να ραγίσουν/σπάσουν.
- Αυτή η συσκευή πρέπει να χρησιμοποιηθεί μόνο για οικιακή πλύση ρούχων, αποτελούμενων από ρούχα που μπορούν να πλυθούν στο πλυντήριο ρούχων και μάλλινα ρούχα πλενόμενα στο χέρι (βλέπε στην ετικέτα του ρούχου). Η χρήση της συσκευής για άλλο σκοπό είναι έξω από την ενδεδειγμένη χρήση της συσκευής και απαγορεύεται.
- Αυτή η συσκευή πρέπει να χρησιμοποιηθεί μόνο για στέγνωμα και φρεσκάρισμα συνηθισμένων ρούχων, αποτελούμενα από ρούχα που έχουν πλυθεί με νερό και είναι κατάλληλα για στέγνωμα σε στεγνωτήριο (βλέπε στην ετικέτα του ρούχου). Η χρήση της συσκευής για άλλο σκοπό είναι έξω από την ενδεδειγμένη χρήση της συσκευής και απαγορεύεται.
- Αυτή η συσκευή είναι κατάλληλη για λειτουργία με παροχή νερού και με κοινά απορρυπαντικά και μέσα φροντίδας του εμπορίου (πρέπει να είναι κατάλληλα για χρήση σε πλυντήρια ρούχων).
- Αυτή η συσκευή προορίζεται για χρήση μέχρι και ένα μέγιστο ύψος 4.000 μέτρων πάνω από την επιφάνεια της θάλασσας.

Προτού ενεργοποιήσετε τη συσκευή:

Ελέγξτε, ότι δεν υπάρχουν ορατές ζημιές στη συσκευή. Μη λειτουργείτε τη συσκευή, όταν είναι ελαττωματική. Σε περίπτωση που έχετε οποιαδήποτε προβλήματα, ελάτε παρακαλώ σε επαφή με τον εξειδικευμένο έμπορά σας ή την υπηρεσία εξυπηρέτησης πελατών της εταιρείας μας.

Διαβάστε και ακολουθήστε τις οδηγίες λειτουργίας και εγκατάστασης και όλες τις άλλες πληροφορίες που συνοδεύουν αυτή τη συσκευή.

Φυλάξτε όλα τα έγγραφα για μια αργότερη χρήση ή για τον επόμενο ιδιοκτήτη.

 Υποδείξεις ασφαλείας

Οι ακόλουθες πληροφορίες ασφαλείας και προειδοποιήσεις παρέχονται για να σας προστατεύουν από τραυματισμούς και για την αποφυγή υλικών ζημιών στο περιβάλλον σας.

Ωστόσο, είναι σημαντικό να ληφθούν τα απαραίτητα προληπτικά μέτρα και να ενεργήσετε με προσοχή κατά την εγκατάσταση, τη συντήρηση, τον καθαρισμό και τη λειτουργία της συσκευής.

Παιδιά/άτομα/κατοικίδια ζώα
** Προειδοποίηση
Κίνδυνος θανάτου!**

Τα παιδιά και άλλα άτομα που δεν είναι σε θέση να αξιολογήσουν τους κινδύνους κατά τη χρήση της συσκευής, μπορεί να τραυματιστούν ή να βρεθούν σε επικίνδυνες για τη ζωή τους καταστάσεις. Γι' αυτό προσέξτε παρακαλώ τα εξής:

- Η συσκευή μπορεί να χρησιμοποιηθεί από παιδιά πάνω από την ηλικία των 8 ετών και από άτομα με μειωμένες σωματικές, αισθητηριακές ή νοητικές ικανότητες ή από άτομα με έλλειψη εμπειρίας ή γνώσεων εφόσον επιβλέπονται ή έχουν λάβει οδηγίες για τη χρήση της συσκευής με ασφάλεια και έχουν κατανοήσει τους πιθανούς κινδύνους από τη χρήση της συσκευής.
- Τα παιδιά δεν πρέπει να παίζουν με αυτήν τη συσκευή.
- Μην επιτρέπετε σε παιδιά, να καθαρίζουν ή να συντηρούν αυτήν τη συσκευή χωρίς επιτήρηση.
- Κρατάτε τα παιδιά κάτω των 3 ετών και τα κατοικίδια ζώα μακριά από αυτήν τη συσκευή.

- Μην αφήνετε τη συσκευή χωρίς επιτήρηση, όταν είναι κοντά παιδιά ή άλλα άτομα, τα οποία δεν είναι σε θέση να αξιολογήσουν τους κινδύνους.

Προειδοποίηση Κίνδυνος θανάτου!

Τα παιδιά μπορεί να εγκλωβιστούν μέσα στις συσκευές και να βρεθούν σε μια επικίνδυνη για τη ζωή τους κατάσταση.

- Μην τοποθετήσετε τη συσκευή πίσω από μια πόρτα, που θα μπορούσε να εμποδίσει ή να αποτρέψει το πλήρες άνοιγμα της πόρτας της συσκευής.
- Μόλις μια συσκευή φτάσει στο τέλος της ζωής της, τραβήξτε το φιν από την πρίζα **προτού** κόψετε το καλώδιο τροφοδοσίας και στη συνέχεια καταστρέψετε την κλειδαριά στην πόρτα της συσκευής.

Προειδοποίηση Κίνδυνος ασφυξίας!

Εάν επιτραπεί να παίζουν παιδιά με τη συσκευασία, την πλαστική μεμβράνη ή με τα υλικά της συσκευασίας, μπορεί να μπλεχτούν σε αυτά ή να τα τραβήξουν πάνω από τα κεφάλια τους και να πάθουν ασφυξία.

Κρατάτε τις συσκευασίες, τις πλαστικές μεμβράνες και τα μέρη της συσκευασίας μακριά από τα παιδιά.

Προειδοποίηση Κίνδυνος δηλητηρίασης!

Τα απορρυπαντικά και τα μέσα φροντίδας μπορεί να οδηγήσουν σε δηλητηρίαση, εάν αναλωθούν.

Σε περίπτωση κατάποσης, ζητήστε ιατρική συμβουλή. Φυλάγετε τα απορρυπαντικά και τα μέσα φροντίδας σε χώρους που δεν είναι προσιτοί σε παιδιά.

Προειδοποίηση Ερεθισμός των ματιών/του δέρματος!

Η επαφή με τα απορρυπαντικά ή τα μέσα φροντίδας μπορεί να προκαλέσει ερεθισμό των ματιών/του δέρματος.

Ξεπλύνετε τα μάτια ή το δέρμα σας πολύ καλά, σε περίπτωση που έρθουν(ει) σε επαφή με απορρυπαντικά ή μέσα φροντίδας. Φυλάγετε τα απορρυπαντικά και τα μέσα φροντίδας σε χώρους που δεν είναι προσιτοί σε παιδιά.

Εγκατάσταση

Προειδοποίηση

Κίνδυνος ηλεκτροπληξίας/ φωτιάς/ζημιάς υλικού/ζημιάς στη συσκευή!

Εάν η συσκευή δεν είναι σωστά εγκατεστημένη, μπορεί αυτό να οδηγήσει σε μια επικίνδυνη κατάσταση. Εξασφαλίστε τα ακόλουθα:

- Η τάση του ρεύματος στην πρίζα σας πρέπει να ταιριάζει με την ονομαστική τάση που αναφέρεται στη συσκευή (πινακίδα αναγνώρισης). Τα συνδεδεμένα φορτία και η απαραίτητη ασφάλεια προστασίας αναφέρονται στην πινακίδα αναγνώρισης.
- Η συσκευή δεν πρέπει να τροφοδοτείται μέσω μιας εξωτερικής διάταξης μεταγωγής, όπως ένας χρονοδιακόπτης ή να είναι συνδεδεμένη σε ένα κύκλωμα που ενεργοποιείται και απενεργοποιείται συχνά με μια βοηθητική διάταξη.
- Το φις και η πρίζα σούκο πρέπει να ταιριάζουν και το σύστημα γείωσης πρέπει να είναι σωστά εγκατεστημένο.
- Η εγκατάσταση πρέπει να διαθέτει επαρκή διατομή.

- Το φις πρέπει να είναι πάντοτε ελεύθερα προσιτό. Εάν αυτό δεν είναι δυνατό, για τη συμμόρφωση με τους σχετικούς κανονισμούς ασφαλείας, πρέπει να τοποθετηθεί ένας διακόπτης (απενεργοποίηση όλων των πόλων) στη μόνιμη εγκατάσταση σύμφωνα με τους κανονισμούς ηλεκτρικών εγκαταστάσεων.
- Εάν χρησιμοποιείτε έναν αυτόματο διακόπτη διαρροής, χρησιμοποιείτε μόνο έναν, που διαθέτει το ακόλουθο σήμα: . Η παρουσία του σήματος αυτού είναι ο μόνος τρόπος για να είστε σίγουροι, ότι πληροί όλους τους ισχύοντες κανονισμούς.

Προειδοποίηση

Κίνδυνος ηλεκτροπληξίας/ φωτιάς/ζημιάς υλικού/ζημιάς στη συσκευή!

Εάν το καλώδιο τροφοδοσίας της συσκευής είναι φθαρμένο ή κατεστραμμένο, μπορεί αυτό να οδηγήσει σε ηλεκτροπληξία, βραχυκύκλωμα ή σε φωτιά λόγω υπερθέρμανσης.

Το καλώδιο τροφοδοσίας δεν πρέπει να είναι τσακισμένο, συνθλιμμένο ή φθαρμένο και δεν πρέπει να έρθει σε επαφή με πηγές θερμότητας.

Προειδοποίηση

Κίνδυνος φωτιάς/ζημιάς υλικού/ζημιάς στη συσκευή!

Η λειτουργία με μπαλαντέζες ή πολύπριζα μπορεί να οδηγήσει σε φωτιά λόγω υπερθέρμανσης ή βραχυκυκλώματος.

Συνδέστε τη συσκευή απευθείας σε μια γειωμένη πρίζα (σούκο), η οποία είναι σωστά εγκατεστημένη. Μη χρησιμοποιείτε μπαλαντέζες, πολύπριζα ή πολλαπλούς συνδέσμους.

Προειδοποίηση

Κίνδυνος τραυματισμού/ζημιάς υλικού/ζημιάς στη συσκευή!

- Η συσκευή μπορεί να δονείται ή να μετακινηθεί κατά τη λειτουργία, με αποτέλεσμα τον τραυματισμό ή υλικές ζημιές. Τοποθετήστε τη συσκευή σε μια καθαρή, επίπεδη, στερεή επιφάνεια και χρησιμοποιώντας ένα αλφάδι ευθυγραμμίστε την με τα βιδωτά πόδια.
- Εάν πιάσετε κάποια από τα προεξέχοντα μέρη της συσκευής (π.χ την πόρτα της συσκευής), για να τη σηκώσετε ή να τη μετακινήσετε, μπορεί αυτά τα μέρη να σπάσουν και να προκαλέσουν τραυματισμό. Μην πιάνετε κάποιο από τα προεξέχοντα μέρη της συσκευής, για να μετακινήσετε τη συσκευή.

Προειδοποίηση

Κίνδυνος τραυματισμού!

- Η συσκευή είναι πολύ βαριά. Το σήκωμα της συσκευής μπορεί να οδηγήσει σε τραυματισμό. Μη σηκώνετε τη συσκευή μόνοι σας.
- Η συσκευή έχει κοφτερές ακμές, στις οποίες μπορεί να κόψετε τα χέρια σας. Μην πιάνετε τη συσκευή από τις κοφτερές ακμές της. Για να σηκώνετε τη συσκευή, χρησιμοποιείτε γάντια προστασίας.
- Εάν οι εύκαμπτοι σωλήνες και τα καλώδια τροφοδοσίας δεν είναι σωστά τοποθετημένα, ενδέχεται να συνιστούν κίνδυνο σκοντάματος, που μπορεί να οδηγήσει σε τραυματισμό. Τοποθετείτε τους εύκαμπτους σωλήνες και τα καλώδια, έτσι ώστε να μην αποτελούν κίνδυνο σκοντάματος.

Προσοχή! Ζημιά υλικού/ζημιά στη συσκευή

- Εάν η πίεση του νερού είναι πολύ υψηλή ή πολύ χαμηλή, η συσκευή μπορεί να μην είναι σε θέση να λειτουργήσει σωστά και αυτό μπορεί επίσης να οδηγήσει σε υλικές ζημιές ή ζημιές στη συσκευή. Βεβαιωθείτε, ότι η πίεση του νερού στην εγκατάσταση παροχής νερού είναι το λιγότερο 100 kPa (1 bar) και ότι δεν ξεπερνά τα 1.000 kPa (10 bar).
- Εάν οι εύκαμπτοι σωλήνες νερού είναι φθαρμένοι ή κατεστραμμένοι, αυτό μπορεί να οδηγήσει σε υλικές ζημιές ή ζημιές στη συσκευή. Οι εύκαμπτοι σωλήνες νερού δεν πρέπει να είναι τσακισμένοι, συνθλιμμένοι, φθαρμένοι ή κομμένοι.
- Η χρήση εύκαμπτων σωλήνων, που προσφέρονται από άλλες μάρκες, για σύνδεση με την παροχή νερού μπορεί να οδηγήσει σε υλικές ζημιές ή ζημιές στη συσκευή. Χρησιμοποιείτε μόνο τους εύκαμπτους σωλήνες που παραδίδονται μαζί με τη συσκευή ή γνήσιους ανταλλακτικούς εύκαμπτους σωλήνες.
- Η συσκευή ασφαρίζεται για μεταφορά με διατάξεις ασφάλισης της μεταφοράς. Εάν οι διατάξεις ασφάλισης της μεταφοράς δεν έχουν αφαιρεθεί πριν τη λειτουργία της συσκευής, μπορεί αυτό να οδηγήσει σε ζημιά στη συσκευή. Είναι σημαντικό να αφαιρέσετε τελείως όλες τις διατάξεις ασφάλισης της μεταφοράς, προτού χρησιμοποιήσετε τη συσκευή για πρώτη φορά. Εξασφαλίστε, ότι φυλάγετε αυτές τις διατάξεις ασφάλισης της μεταφοράς ξεχωριστά. Είναι σημαντικό να επανατοποθετήσετε τις διατάξεις ασφάλισης της μεταφοράς, εάν η συσκευή πρέπει να μεταφερθεί, για την αποφυγή τυχόν ζημιάς της συσκευής κατά τη μεταφορά.

Λειτουργία

Προειδοποίηση

Κίνδυνος έκρηξης/φωτιάς!

Τα ρούχα, τα οποία έχουν έρθει σε επαφή με διαλύτες, λάδι, κεριά, αφαιρετικό κεριού, χρώμα, λίπος ή καθαριστικό λεκέδων μπορεί να αναφλεγούν, όταν στεγνώνουν στη συσκευή ή ακόμη να προκαλέσουν την έκρηξη της συσκευής. Γι' αυτό προσέξτε παρακαλώ τα εξής:

- Ξεπλύνετε καλά τα ρούχα με ζεστό νερό και απορρυπαντικό πριν το στέγνωμα στη συσκευή.
- Μην τοποθετείτε ρούχα σε αυτή τη συσκευή για στέγνωμα, εάν τα ρούχα δεν έχουν πρώτα πλυθεί.
- Μη χρησιμοποιείτε τη συσκευή, εάν έχουν χρησιμοποιηθεί βιομηχανικές χημικές ουσίες για τον καθαρισμό των ρούχων.

Προειδοποίηση

Κίνδυνος έκρηξης/φωτιάς!

- Τα ρούχα, τα οποία έχουν επεξεργαστεί προηγουμένως με μέσα καθαρισμού, που περιέχουν διαλύτες, π.χ. καθαριστικό λεκέδων/βενζίνη καθαρισμού, μπορεί να οδηγήσουν σε έκρηξη στον κάδο. Ξεπλύνετε καλά τα ρούχα με νερό πριν το πλύσιμο στη συσκευή.

- Ορισμένα αντικείμενα μπορεί να αναφλεγούν, όταν το στέγνωμα είναι σε λειτουργία ή ακόμη να γίνουν αιτία να πιάσει φωτιά ή να εκραγεί η συσκευή. Αφαιρέστε τυχόν αναπτήρες ή σπύρτα από τις τσέπες των ρούχων.
- Εάν υπάρχει ανθρακόσκονη ή αλεύρι στον αέρα γύρω από τη συσκευή, αυτό μπορεί να προκαλέσει έκρηξη. Βεβαιωθείτε, ότι η περιοχή γύρω από τη συσκευή διατηρείται καθαρή, όταν είναι σε λειτουργία.

Προειδοποίηση

Κίνδυνος φωτιάς/ζημιάς υλικού/ζημιάς στη συσκευή!

Εάν ένα πρόγραμμα τερματιστεί προτού ολοκληρωθεί το στέγνωμα, αυτό εμποδίζει τα ρούχα να κρυώσουν αρκετά και μπορεί να γίνει αιτία ανάφλεξης των ρούχων ή μπορεί να προκαλέσει υλικές ζημιές ή ζημιές στη συσκευή.

- Κατά το τελευταίο μέρος του κύκλου στεγνώματος, τα ρούχα στον κάδο δε θερμαίνονται (κύκλος ψύξης). Αυτό γίνεται, για να εξασφαλιστεί, ότι παραμένουν σε μια θερμοκρασία, στην οποία δε θα προκληθεί ζημιά.

- Μην απενεργοποιήσετε τη συσκευή, προτού ολοκληρωθεί το στέγνωμα, εκτός εάν αφαιρέσετε αμέσως όλα τα τεμάχια των ρούχων από τον κάδο και τα απλώσετε (για να διαφύγει η θερμότητα).

Προειδοποίηση

Κίνδυνος δηλητηρίασης!

Δηλητηριώδεις αναθυμιάσεις μπορεί να προκύψουν από μέσα καθαρισμού, τα οποία περιέχουν διαλύτες, π.χ. βενζίνη καθαρισμού.

Μη χρησιμοποιείτε μέσα καθαρισμού που περιέχουν διαλύτες.

Προειδοποίηση

Κίνδυνος τραυματισμού!

- Εάν στηρίζετε το βάρος σας/ καθίσετε πάνω στην πόρτα της συσκευής, όταν είναι ανοιχτή, η συσκευή μπορεί να ανατραπεί, πράγμα που μπορεί να οδηγήσει σε τραυματισμό.

Μη στηρίζετε το βάρος σας πάνω στην πόρτα της συσκευής, όταν είναι ανοιχτή.

- Εάν ανεβείτε πάνω στη συσκευή, η επιφάνεια εργασίας μπορεί να σπάσει, πράγμα που μπορεί να οδηγήσει σε τραυματισμό. Μην ανεβαίνετε πάνω στη συσκευή.

- Εάν απλώσετε τα χέρια σας μέσα στον κάδο, ενώ αυτός ακόμη περιστρέφεται, κινδυνεύετε να τραυματίσετε τα χέρια σας. Περιμένετε, μέχρι ο κάδος να σταματήσει να περιστρέφεται.

Προειδοποίηση

Κίνδυνος ζεματίσματος!

Όταν πλένετε σε υψηλές θερμοκρασίες, υπάρχει κίνδυνος ζεματίσματος, εάν έρθετε σε επαφή με καυτό διάλυμα απορρυπαντικού (π.χ. όταν αδειάζετε καυτό διάλυμα απορρυπαντικού σε ένα νιπτήρα).

Μην απλώνετε τα χέρια σας μέσα στο καυτό διάλυμα απορρυπαντικού.

Προειδοποίηση

Ερεθισμός των ματιών/του δέρματος!

Το απορρυπαντικό και τα μέσα φροντίδας μπορεί να πιτσιλίσουν έξω, σε περίπτωση που η θήκη του απορρυπαντικού ανοιχτεί κατά τη διάρκεια λειτουργίας της συσκευής.

Ξεπλύνετε τα μάτια ή το δέρμα σας πολύ καλά, σε περίπτωση που έρθουν(ει) σε επαφή με απορρυπαντικά ή μέσα φροντίδας. Σε περίπτωση κατάποσης, ζητήστε ιατρική συμβουλή.

Προσοχή! Ζημιά υλικού/ζημιά στη συσκευή

- Εάν η ποσότητα των ρούχων στη συσκευή υπερβαίνει τη μέγιστη ικανότητα φορτίου, μπορεί η συσκευή να μην είναι σε θέση να λειτουργήσει σωστά ή αυτό μπορεί να οδηγήσει σε υλικές ζημιές ή ζημιές στη συσκευή. Μην υπερβαίνετε το μέγιστο φορτίο πλήρωσης στεγνών ρούχων. Βεβαιωθείτε, ότι τηρείτε τις μέγιστες δυνατότητες φορτίου που καθορίζονται για κάθε ένα από τα προγράμματα.
- Ο αφρός και το αφρώδες καουτσούκ μπορεί να παραμορφωθούν ή να λιώσουν, εάν στεγνώσουν στη συσκευή. Μην στεγνώνετε τα ρούχα, τα οποία περιέχουν αφρό ή αφρώδες καουτσούκ στη συσκευή.
- Εάν χύσετε τη λάθος ποσότητα απορρυπαντικού ή μέσου καθαρισμού μέσα στη συσκευή, μπορεί αυτό να οδηγήσει σε υλικές ζημιές ή ζημιές στη συσκευή. Χρησιμοποιείτε απορρυπαντικά/μέσα φροντίδας/μέσα καθαρισμού και μαλακτικά σύμφωνα με τις οδηγίες του κατασκευαστή.

Καθαρισμός/συντήρηση

Προειδοποίηση Κίνδυνος θανάτου!

Η συσκευή τροφοδοτείται με ηλεκτρική ενέργεια. Υπάρχει κίνδυνος ηλεκτροπληξίας, όταν έρθετε σε επαφή με ηλεκτροφόρα μέρη. Γι' αυτό προσέξτε παρακαλώ τα εξής:

- Απενεργοποιήστε τη συσκευή. Αποσυνδέστε τη συσκευή από την παροχή ρεύματος (τραβήξτε το φικ από την πρίζα).
- Μην πιάνετε ποτέ το φικ με υγρά χέρια.
- Όταν τραβάτε το φικ από την πρίζα, πιάνετε πάντοτε το ίδιο το φικ και ποτέ το καλώδιο τροφοδοσίας, διαφορετικά μπορεί να προκύψει ζημιά του καλωδίου τροφοδοσίας.
- Μην κάνετε καμία τεχνική τροποποίηση στη συσκευή ή στα χαρακτηριστικά της.
- Οι επισκευές και οποιαδήποτε άλλη εργασία στη συσκευή πρέπει να πραγματοποιείται μόνο από την υπηρεσία εξυπηρέτησης πελατών της εταιρείας μας ή από έναν ηλεκτρολόγο. Το ίδιο ισχύει και για την αντικατάσταση του καλωδίου τροφοδοσίας (όταν είναι απαραίτητο).

- Ανταλλακτικό καλώδιο τροφοδοσίας μπορεί να παραγγελθεί από την υπηρεσία εξυπηρέτησης πελατών της εταιρείας μας.

Προειδοποίηση

Κίνδυνος δηλητηρίασης!

Δηλητηριώδεις αναθυμιάσεις μπορεί να προκύψουν από μέσα καθαρισμού, τα οποία περιέχουν διαλύτες, π.χ. βενζίνη καθαρισμού.

Μη χρησιμοποιείτε μέσα καθαρισμού που περιέχουν διαλύτες.

Προειδοποίηση

Κίνδυνος ηλεκτροπληξίας/ζημιάς υλικού/ζημιάς στη συσκευή!

Εάν εισχωρεί υγρασία στη συσκευή, μπορεί αυτό να προκαλέσει βραχυκύκλωμα. Μη χρησιμοποιείτε ένα πλυστικό μηχάνημα υψηλής πίεσης, έναν ατμοκαθαριστή, ένα λάστιχο νερού ή ένα πιστόλι ψεκασμού για τον καθαρισμό της συσκευής σας.

Προειδοποίηση

Κίνδυνος τραυματισμού/ζημιάς υλικού/ζημιάς στη συσκευή!

Η χρήση ανταλλακτικών εξαρτημάτων και αξεσουάρ, που προσφέρονται από άλλες μάρκες, είναι επικίνδυνη και μπορεί να οδηγήσει σε τραυματισμούς, υλικές ζημιές ή ζημιές στη συσκευή. Για λόγους ασφαλείας χρησιμοποιείτε μόνο γνήσια ανταλλακτικά και εξαρτήματα.

Προσοχή!

Ζημιά υλικού/ζημιά στη συσκευή

Τα μέσα καθαρισμού και προεπεξεργασίας των ρούχων (π.χ. καθαριστικό λεκέδων, σπρέι πρόπλυσης, κ.α.) μπορεί να προκαλέσουν ζημιά, σε περίπτωση που έρθουν σε επαφή με τις επιφάνειες της συσκευής. Γι' αυτό προσέξτε παρακαλώ τα εξής:

- Μην επιτρέπετε σε αυτά τα μέσα να έρθουν σε επαφή με τις επιφάνειες της συσκευής.
- Καθαρίστε τη συσκευή μόνο με νερό και ένα μαλακό, υγρό πανί.
- Απομακρύνετε αμέσως τυχόν απορρυπαντικό, σπρέι ή άλλα υπολείμματα.



Προστασία περιβάλλοντος

Συσκευασία/μεταχειρισμένη συσκευή



Αποσύρετε τα υλικά συσκευασίας με τρόπο φιλικό προς το περιβάλλον. Αυτή η συσκευή φέρει ετικέτα σύμφωνα με την Ευρωπαϊκή Οδηγία 2012/19/ΕΕ περί παλιών ηλεκτρικών και ηλεκτρονικών συσκευών (Waste Electrical and Electronic Equipment - WEEE). Η οδηγία καθορίζει το πλαίσιο για την επιστροφή και ανακύκλωση μεταχειρισμένων συσκευών που ισχύει σε όλη την ΕΕ.

Εξοικονόμηση ενέργειας και διατήρηση πόρων

Εάν τηρείτε τις οδηγίες αυτές, η συσκευή σας θα χρησιμοποιεί λιγότερο ηλεκτρισμό και λιγότερο νερό.

Επιλέγете προγράμματα με χαμηλές θερμοκρασίες και μεγαλύτερες διάρκειες πλύσης και χρησιμοποιείτε τη μέγιστη δυνατότητα φορτίου → *Σελίδα 31*.

- Η κατανάλωση ενέργειας και νερού είναι η πιο αποτελεσματική.

Χρησιμοποιείτε τις ρυθμίσεις του προγράμματος οικονομίας.

- Εάν προσαρμόσετε τις ρυθμίσεις προγράμματος για ένα πρόγραμμα, η οθόνη δείχνει την εκτιμώμενη κατανάλωση.

Προσθέστε → *Σελίδα 30* απορρυπαντικό με βάση το πόσο λερωμένα είναι τα ρούχα.

- Για ελαφρώς ή κανονικά λερωμένα ρούχα, επαρκεί μία μικρότερη ποσότητα απορρυπαντικού. Τηρείτε τη συνιστώμενη δοσολογία του κατασκευαστή του απορρυπαντικού.

Μειώστε τη θερμοκρασία πλύσης για ελαφρώς και κανονικά λερωμένα ρούχα.

- Η συσκευή καταναλώνει λιγότερη ενέργεια σε χαμηλές θερμοκρασίες. Για ελαφρώς και κανονικά λερωμένα ρούχα, επαρκούν επίσης και χαμηλότερες θερμοκρασίες από αυτές που υποδεικνύονται στην ετικέτα.

Ρυθμίστε τον μέγιστο αριθμό στροφών, εάν θέλετε να στεγνώσετε στη συνέχεια τα ρούχα σε στεγνωτήριο.

- Όσο πιο στεγνά είναι τα ρούχα, τόσο συντομότερη θα είναι η διάρκεια του προγράμματος στεγνώματος, το οποίο με τη σειρά του μειώνει την κατανάλωση ενέργειας. Ο μεγαλύτερος αριθμός στροφών μειώνει την εναπομείνουσα υγρασία στο πλυντήριο και αυξάνει την ένταση του θορύβου περιστροφής.

Πλένετε τα ρούχα χωρίς πρόπλυση.

- Η πλύση με πρόπλυση αυξάνει τη διάρκεια του προγράμματος και αυξάνει την κατανάλωση ενέργειας και νερού.

Η συσκευή διαθέτει λειτουργία συνεχούς αυτόματης προσαρμογής φορτίου.

- Ανάλογα με τον τύπο του υφάσματος και τη δυνατότητα φόρτωσης, η συνεχής αυτόματη προσαρμογή φορτίου προσαρμόζει ιδανικά την κατανάλωση νερού και τη διάρκεια του προγράμματος.

Λειτουργία εξοικονόμησης ενέργειας

Εάν η συσκευή δεν είναι σε λειτουργία για ένα παρατεταμένο χρονικό διάστημα (περίπου 5 λεπτά), μεταβαίνει αυτόματα στη λειτουργία εξοικονόμησης ενέργειας, ο φωτισμός της οθόνης ενδείξεων σβήνει πριν την έναρξη του προγράμματος και όταν το πρόγραμμα έχει τελειώσει, αναβοσβήνει το ►. Πατήστε οπουδήποτε στον πίνακα ενδείξεων, για να ενεργοποιήσετε τον οπίσθιο φωτισμό της οθόνης.

Το λειτουργία εξοικονόμησης ενέργειας δεν ενεργοποιείται, όταν εκτελείται το πρόγραμμα.



Τοποθέτηση και σύνδεση

Στάντα εξαρτήματα

Υπόδειξη: Ελέγξτε τη συσκευή για ζημιές μεταφοράς. Μη χρησιμοποιείτε ποτέ μια χαλασμένη συσκευή. Εάν έχετε κάποιο πρόβλημα, επικοινωνήστε με τον έμπορο, από τον οποίο αγοράσατε τη συσκευή σας ή το σέρβις πελατών της εταιρείας μας.

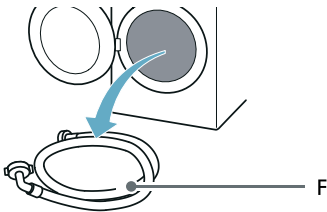
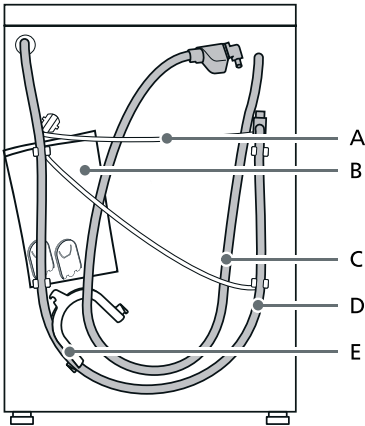

- A Καλώδιο τροφοδοσίας
 - B Σακούλα:
 - Οδηγίες εγκατάστασης και χειρισμού
 - Κατάλογος τοπικών σέρβις πελατών*
 - Εγγύηση*
 - Συμπληρωματικό φύλλο για τις οδηγίες εγκατάστασης και λειτουργίας
 - Πώματα για τα ανοίγματα μετά την αφαίρεση των στηριγμάτων μεταφοράς
 - Οδηγίες εγκατάστασης Home Connect*
 - C Εύκαμπτος σωλήνας παροχής νερού στα μοντέλα aquaStop
 - D Εύκαμπτος σωλήνας αποχέτευσης νερού
 - E Καμπύλη για ασφάλιση του εύκαμπτου σωλήνα αποχέτευσης του νερού*
 - F Εύκαμπτος σωλήνας παροχής κρύου νερού στα μοντέλα Standard/Aqua-Secure
- * Ανάλογα με το μοντέλο

Επιπλέον, είναι απαραίτητος ένας σφιγκτήρας εύκαμπτου σωλήνα (με διάμετρο 24 - 40 mm, διαθέσιμος στα ειδικά καταστήματα), για τη σύνδεση του εύκαμπτου σωλήνα αποχέτευσης του νερού σε ένα σιφόνι.

Χρήσιμο εργαλείο

- Αλφάδι για την ευθυγράμμιση
- Κλειδί με:
 - SW13 για το λύσιμο των στηριγμάτων μεταφοράς και
 - SW17 για την ευθυγράμμιση των ποδιών της συσκευής

Υποδείξεις ασφαλείας

Προειδοποίηση

Κίνδυνος τραυματισμού!

- Η συσκευή είναι πολύ βαριά. Προσέχετε, όταν σηκώνετε/μεταφέρετε τη συσκευή.
- Όταν η συσκευή σηκωθεί από τα προεξέχοντα μέρη της (π.χ. την πόρτα της συσκευής), αυτά τα εξαρτήματα μπορεί να σπάσουν και να προκαλέσουν τραυματισμούς. Μη σηκώνετε τη συσκευή από τα προεξέχοντα μέρη.
- Εάν ο εύκαμπτος σωλήνας και το καλώδιο τροφοδοσίας δεν έχουν τοποθετηθεί σωστά, υπάρχουν κίνδυνος σκοντάματος και τραυματισμού. Τοποθετήστε τους εύκαμπτους σωλήνες και τα καλώδια με τέτοιο τρόπο, ώστε να μην υπάρχει κίνδυνος σκοντάματος.

Προσοχή!

Βλάβη στη συσκευή

Οι παγωμένοι εύκαμπτοι σωλήνες μπορούν να σχιστούν/σπάσουν. Μην τοποθετείτε τη συσκευή σε χώρο στον οποίο υπάρχει κίνδυνος παγετού ή στον εξωτερικό χώρο.

Προσοχή!

Ζημίες από το νερό

Τα σημεία σύνδεσης του εύκαμπτου σωλήνα παροχής και του εύκαμπτου σωλήνα αποχέτευσης του νερού είναι κάτω από υψηλή πίεση νερού. Για να αποφύγετε τις διαρροές και τις ζημιές από το νερό, πρέπει να ακολουθήσετε τις οδηγίες αυτής της ενότητας.

Υποδείξεις

- Εκτός από στις πληροφορίες ασφαλείας που αναφέρονται εδώ, η τοπική υπηρεσίας ύδρευσης και η εταιρεία παροχής ηλεκτρικής ενέργειας μπορεί να έχουν ειδικές απαιτήσεις.
- Σε περίπτωση αμφιβολίας, αναθέστε τη σύνδεση της συσκευής σ' έναν ειδικό.

Επιφάνεια εγκατάστασης

Υπόδειξη: Η συσκευή πρέπει να είναι σταθερά ευθυγραμμισμένη, έτσι ώστε να μη μετακινείται.

- Η επιφάνεια εγκατάστασης πρέπει να είναι σταθερή και επίπεδη.
- Τα μαλακά δάπεδα/καλύμματα δαπέδων δεν είναι κατάλληλα.

Εγκατάσταση σε μια βάση ή σε ένα πάτωμα με ξύλινα δοκάρια

Προσοχή!

Βλάβη στη συσκευή

Η συσκευή μπορεί να "περπατήσει" και να ανατραπεί από τη βάση κατά το στύψιμο. Τα πόδια της συσκευής πρέπει να ασφαλιστούν με βραχιόνες συγκράτησης. Αρ. παραγγελίας WMZ 2200, WX 975600, CZ 110600, Z 7080X0.

Υπόδειξη: Σε πατώματα με ξύλινα δοκάρια, εγκαταστήστε τη συσκευή:

- Σε μια γωνία, εάν είναι δυνατό,
- Σε μια ανθεκτική στο νερό ξύλινη σανίδα (το λιγότερο 30 mm χοντρή) που είναι βιδωμένη σφιχτά στο δάπεδο.

Εγκατάσταση της συσκευής σε μια μικρή κουζίνα

Προειδοποίηση

Κίνδυνος θανάτου!

Υπάρχει κίνδυνος ηλεκτροπληξίας, εάν αγγίξετε ηλεκτροφόρα μέρη. Μην αφαιρέσετε την πλάκα κάλυψης της συσκευής.

Υποδείξεις

- Απαραίτητο πλάτος εσοχής 60 cm.
- Εγκαταστήστε τη συσκευή μόνο κάτω από ένα συνεχή πάγκο εργασίας, ο οποίος είναι συνδεδεμένος με ασφάλεια με τα γειτονικά ντουλάπια.

Αφαίρεση των ασφαλειών μεταφοράς

Προσοχή! Βλάβη στη συσκευή

- Η συσκευή είναι ασφαλισμένη για τη μεταφορά, χρησιμοποιώντας ασφάλειες μεταφοράς. Εάν οι ασφάλειες μεταφοράς δεν αφαιρεθούν, η συσκευή μπορεί να υποστεί ζημιά κατά τη λειτουργία. Προτού να χρησιμοποιήσετε τη συσκευή για πρώτη φορά, βεβαιωθείτε, ότι έχετε αφαιρέσει εντελώς και τις τέσσερις ασφάλειες μεταφοράς. Φυλάξτε τις ασφάλειες σε μια ασφαλή θέση.
- Για να αποφύγετε να προκύψουν ζημιές μεταφοράς, όταν η συσκευή μετακινηθεί αργότερα, πρέπει να επανατοποθετήσετε τις ασφάλειες μεταφοράς πριν από τη μεταφορά της συσκευής.

Υπόδειξη: Φυλάγεται τις βίδες και τους δακτύλιους σε μια ασφαλή θέση.

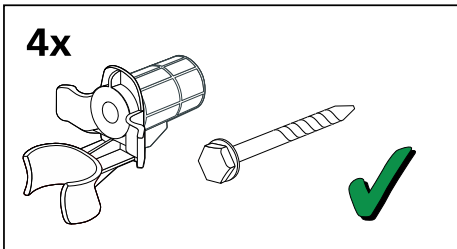

1. Ελευθερώστε τους εύκαμπτους σωλήνες από τα στηρίγματα.

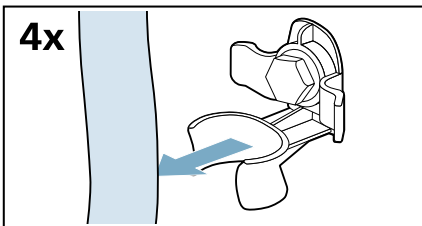

2. Ξεβιδώστε και αφαιρέστε και τις τέσσερις βίδες στήριξης μεταφοράς.

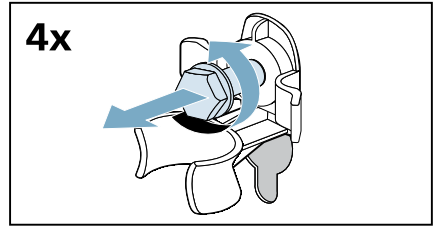

- a) Αφαιρέστε το καλώδιο τροφοδοσίας από τα στηρίγματα.

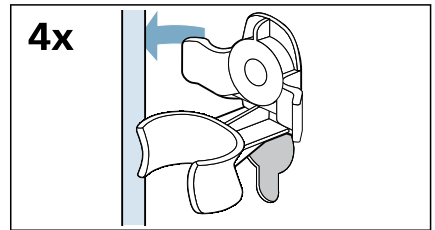

- b) Αφαιρέστε τους δακτύλιους.

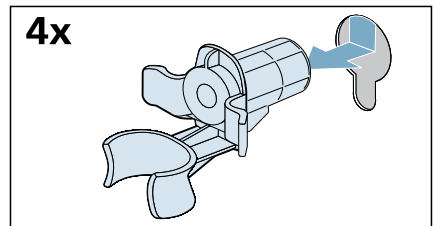

3. Τοποθετήστε τα καλύμματα.

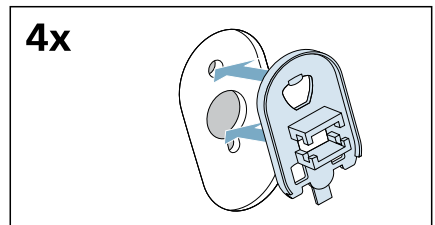

el Τοποθέτηση και σύνδεση

4. Ασφαλίστε τα καλύμματα σταθερά στη θέση τους, πιέζοντάς τα μέσα στις αντίστοιχες υποδοχές.

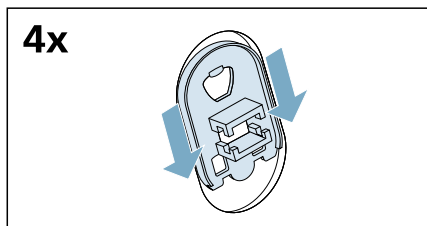

Μήκη εύκαμπτων σωλήνων και καλωδίων

Σύνδεση στην αριστερή πλευρά

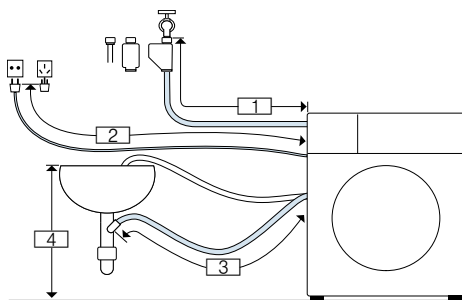

- 1 ~ 130 cm
- 2 ~ 150 cm
- 3 ~ 90 cm
- 4 60 cm ~ 100 cm

ή

Σύνδεση στη δεξιά πλευρά

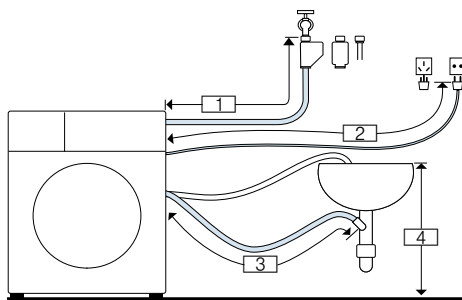

- 1 ~ 85 cm
- 2 ~ 195 cm
- 3 ~ 135 cm
- 4 60 cm ~ 100 cm

Συμβουλή: Τα ακόλουθα είναι διαθέσιμα από εξειδικευμένους εμπόρους/το σέρβις πελατών:

- Μια επέκταση για Aqua-Stop ή εύκαμπτο σωλήνα παροχής κρύου νερού (περίπου 2,50 m), αρ. παραγγελίας WZ10131
- Ένας μακρύτερος εύκαμπτος σωλήνας παροχής, (περίπου 2,20 m) για το στάνταρ μοντέλο.

Παροχή νερού

Προειδοποίηση Κίνδυνος θανάτου!

Υπάρχει κίνδυνος ηλεκτροπληξίας, εάν αγγίζετε ηλεκτροφόρα μέρη. Μην βυθίζετε στο νερό τη βαλβίδα ασφαλείας Aqua-Stop (αυτή περιλαμβάνει μια ηλεκτρική βαλβίδα).

* Ανάλογα με το μοντέλο

Προσέξτε τα ακόλουθα κατά τη σύνδεση της συσκευής:

Υποδείξεις

- Λειτουργείτε τη συσκευή μόνο με κρύο νερό του δικτύου ύδρευσης.
- Μην συνδέσετε τη συσκευή στην μπαταρία μείξης ενός δοχείο ζεστού νερού χωρίς πίεση.
- Μην χρησιμοποιήσετε ένα μεταχειρισμένο εύκαμπτο σωλήνα παροχής. Χρησιμοποιείτε μόνο τον παραδιδόμενο εύκαμπτο σωλήνα παροχής ή ένα σωλήνα, που έχει αγοραστεί από ένα εξουσιοδοτημένο ειδικό κατάστημα.
- Μην λυγίσετε, συνθλίψετε, τροποποιήσετε ή κόψετε τον εύκαμπτο σωλήνα παροχής νερού (διαφορετικά η αντοχή του δεν είναι πλέον εξασφαλισμένη).
- Σφίξτε τα ρακόρ μόνο με το χέρι. Εάν τα ρακόρ σφίχτούν πολύ δυνατά με ένα εργαλείο (τσιμπίδα), το σπείρωμα μπορεί να υποστεί ζημιά.

Ίδανική πίεση νερού στο δίκτυο παροχής

Το λιγότερο 100 kPa (1 bar)

Το πολύ 1.000 kPa (10 bar)

Όταν η βάνα του νερού είναι ανοιχτή, η ροή του νερού ανέρχεται το λιγότερο στα 8 λίτρα/λεπτό.

Εάν η πίεση του νερού είναι υψηλότερη από αυτή την τιμή, τότε πρέπει να εγκατασταθεί μια βαλβίδα μείωσης της πίεσης.

Σύνδεση

1. Συνδέστε τον εύκαμπτο σωλήνα παροχής νερού στη βάνα του νερού ($\frac{3}{4}$ " = 26,4 mm) και στη συσκευή:
 - Μοντέλο: **Standard**

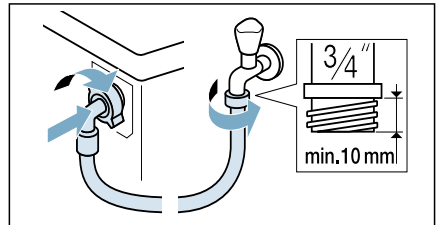

- Μοντέλο: **Aqua-Secure**

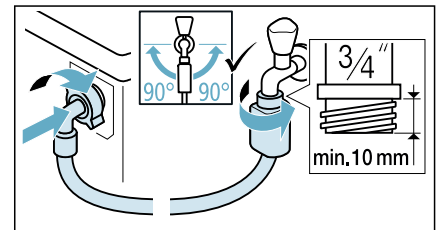

- Μοντέλο: **Aqua-Stop**

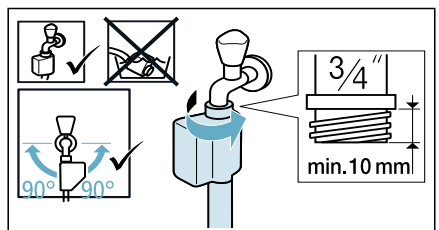

Συμβουλή: Συνδέστε επίσης ένα εξωτερικό φίλτρο νερού (ανάλογα με το μοντέλο) μεταξύ του εύκαμπτου σωλήνα παροχής νερού και της βάνας. Το φίλτρο φιλτράρει τα σωματίδια ρύπων από το νερό.

Το φίλτρο νερού πρέπει να καθαρίζεται τακτικά, για να απομακρύνονται οι ρύποι. Αυτό εμποδίζει το φράξιμο. Δείτε επίσης → ξεχωριστές οδηγίες εγκατάστασης και καθαρισμού για το φίλτρο νερού.

2. Ανοίξτε προσεκτικά τη βάνα του νερού, ελέγξτε τη στεγανότητα των σημείων σύνδεσης. Η κοχλιοσύνδεση (ρακόρ) βρίσκεται κάτω από την πίεση του δικτύου ύδρευσης.

Έξοδος νερού

Προειδοποίηση

Κίνδυνος ζεματίσματος!

Όταν πλένετε σε υψηλές θερμοκρασίες, υπάρχει κίνδυνος ζεματίσματος, εάν έρθετε σε επαφή με καυτό νερό (π.χ. όταν αδειάζετε καυτό νερό σε ένα νιπτήρα). Μην απλώνετε τα χέρια σας μέσα στο καυτό νερό.

Προσοχή!

Ζημιές από το νερό

Σε περίπτωση που ο εύκαμπτος σωλήνας αποχέτευσης γλιστρήσει έξω από το νιπτήρα ή το σημείο σύνδεσης κατά τη διάρκεια της άντλησης λόγω υψηλής πίεσης νερού, οποιοδήποτε νερό που διαφεύγει μπορεί να προκαλέσει ζημιές. Ασφαλίστε τον εύκαμπτο σωλήνα αποχέτευσης, έτσι ώστε να μην μπορεί να γλιστρήσει έξω.

Προσοχή!

Βλάβη στη συσκευή/στα υφάσματα

Σε περίπτωση που η άκρη του εύκαμπτου σωλήνα αποχέτευσης είναι βυθισμένη μέσα στο νερό άντλησης, το νερό ενδέχεται να αντληθεί πίσω στη συσκευή και μπορεί να προκαλέσει ζημιές στη συσκευή/στα υφάσματα.

Βεβαιωθείτε ότι:

- Η τάπα δεν μπλοκάρει την αποχέτευση του νιπτήρα.
- Η άκρη του εύκαμπτου σωλήνα αποχέτευσης δεν είναι βυθισμένη μέσα στο νερό άντλησης.
- Το νερό εκκενώνεται αρκετά γρήγορα.

Υπόδειξη: Δεν τσακίζετε τον εύκαμπτο σωλήνα αποχέτευσης του νερού ή δεν τον θέτετε υπό πίεση σε όλο του το μήκος.

Σύνδεση

■ Αποχέτευση σε ένα σιφόνι

Το σημείο σύνδεσης πρέπει να ασφαλιστεί με έναν σφιγκτήρα εύκαμπτου σωλήνα, Ø 24 - 40 mm (ειδικά καταστήματα).

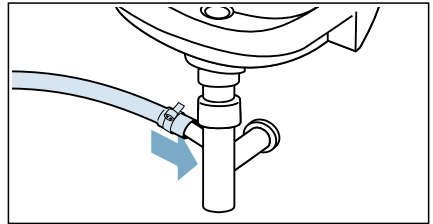

■ Αποχέτευση σε έναν νιπτήρα

Ασφαλίστε τον εύκαμπτο σωλήνα αποχέτευσης, για να μη γλιστρήσει έξω. Η καμπύλη διατίθεται στην υπηρεσία εξυπηρέτησης πελατών: Αριθμός ξεχωριστού εξαρτήματος 00655300

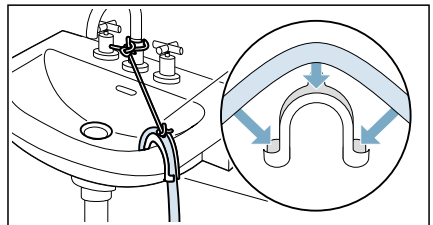

- **Εκκενώνετε το νερό μέσα σε έναν πλαστικό σωλήνα με ελαστικό δακτύλιο ή σε ένα φρεάτιο αποχέτευσης**

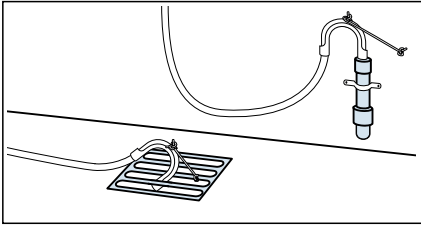

Υπόδειξη: Ο πλαστικός σωλήνας δεν είναι σπάνταρ εξάρτημα, είναι διαθέσιμος στα ειδικά καταστήματα.

Ευθυγράμμιση

Ευθυγραμμίστε τη συσκευή χρησιμοποιώντας ένα αλφάδι.

Η λανθασμένη ευθυγράμμιση μπορεί να προκαλέσει δυνατούς θορύβους, κραδασμούς και το "περπάτημα" της συσκευής.

1. Λύστε τα παξιμάδια ασφαλείας χρησιμοποιώντας ένα κλειδί, περιστρέφοντας το στην κατεύθυνση των δεικτών του ρολογιού.

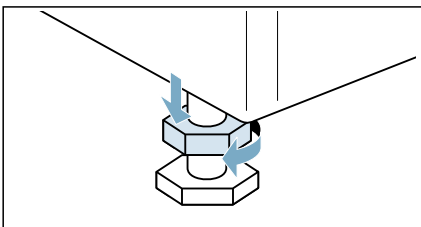

2. Ελέγξτε την ευθυγράμμιση της συσκευής με ένα αλφάδι και ρυθμίστε την εάν είναι απαραίτητο. Αλλάξτε το ύψος περιστρέφοντας τα πόδια της συσκευής. Και τα τέσσερα πόδια της συσκευής πρέπει να στέκονται σταθερά πάνω στο έδαφος.

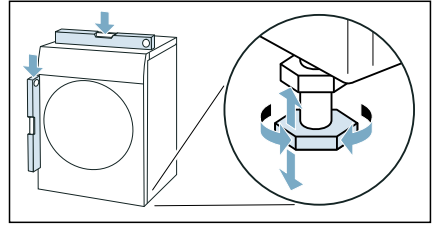

3. Σφίξτε το παξιμάδι ασφαλείας πάνω στο περίβλημα. Στο πλαίσιο αυτό, κρατήστε τα πόδια σταθερά και μη ρυθμίζετε τα ύψη τους. Τα παξιμάδια ασφαλείας και στα τέσσερα πόδια της συσκευής πρέπει να βιδωθούν σταθερά πάνω στο περίβλημα.

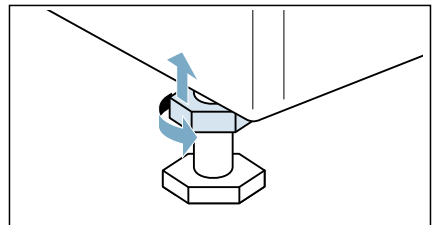

Ηλεκτρική σύνδεση

Προειδοποίηση Κίνδυνος θανάτου!

Υπάρχει κίνδυνος ηλεκτροπληξίας, εάν αγγίξετε ηλεκτροφόρα μέρη.

- Μην αγγίζετε ή μην κρατάτε ποτέ το φως με υγρά χέρια.
- Όταν αφαιρείτε το καλώδιο τροφοδοσίας από την πρίζα, τραβάτε πάντοτε το φως και ποτέ το καλώδιο, διαφορετικά το καλώδιο θα μπορούσε να υποστεί ζημιά.

Προσέξτε τις ακόλουθες πληροφορίες και βεβαιωθείτε, ότι:

Υποδείξεις

- Η τάση του ρεύματος και η τάση που αναφέρεται στη συσκευή (πινακίδα τύπου) είναι η ίδια.
Η συνδεδεμένη ισχύς και η απαραίτητη ασφάλεια αναφέρονται στην πινακίδα τύπου.
- Η συσκευή είναι συνδεδεμένη σε εναλλασσόμενο ρεύμα μόνο μέσω μιας σωστά εγκατεστημένης γειωμένης πρίζας (σούκο).
- Το φως ταιριάζει στην πρίζα.
- Το σύστημα γείωσης είναι σωστά εγκατεστημένο.
- Το καλώδιο τροφοδοσίας επιτρέπεται να αντικατασταθεί μόνο από έναν ειδικευμένο ηλεκτρολόγο (εάν αυτό είναι απαραίτητο). Ανταλλακτικά καλώδια τροφοδοσίας είναι διαθέσιμα από το σέρβις πελατών.
- Δε χρησιμοποιούνται πολύπριζα/πολλαπλοί σύνδεσμοι ή καλώδια επέκτασης (μπαλαντέζες).
- Εάν χρησιμοποιείται ένας μικροαυτόματος διακόπτης προστασίας, χρησιμοποιείτε μόνο έναν τύπο που εμφανίζει αυτό το σύμβολο: .
Μόνο αυτό το σύμβολο εγγυάται τη συμμόρφωση με τους εκάστοτε ισχύοντες κανονισμούς.
- Το φως είναι πάντοτε προσιτό.
- Το καλώδιο τροφοδοσίας δε λυγίζεται, συνθλίβεται, τροποποιείται, κόβεται ή έρχεται σε επαφή με πηγές θερμότητας.

Πριν το πλύσιμο για πρώτη φορά

Η συσκευή επιθεωρήθηκε διεξοδικά πριν φύγει από το εργοστάσιο. Για να απομακρυνθούν τα τυχόν υπολείμματα του νερού της δοκιμής, εκτελέστε το πρόγραμμα **Βαμβακερά 90°C** την πρώτη φορά **χωρίς** ρούχα.

Υπόδειξη:

- Η συσκευή πρέπει να είναι εγκατεστημένη και συνδεδεμένη σωστά.
→ "Τοποθέτηση και σύνδεση" στη *σελίδα 15*
 - Μη θέσετε ποτέ σε λειτουργία μια χαλασμένη συσκευή.
1. Βάλτε το φως στην πρίζα.
 2. Ανοίξτε τη βάνα του νερού.
 3. Κλείστε την πόρτα. Μην τοποθετήσετε ρούχα μέσα στη συσκευή.
 4. Επιλέξτε το πρόγραμμα **Βαμβακερά 90°C**.
 5. Ανοίξτε το συρτάρι απορρυπαντικού.
 6. Χύστε περίπου 1 λίτρο νερού στο Θάλαμος II.
 7. Προσθέστε γενικό απορρυπαντικό στο Θάλαμος II, σύμφωνα με τις οδηγίες του κατασκευαστή για μικρή ρύπανση.
Υπόδειξη: Για την αποφυγή αφρού, χρησιμοποιήστε μόνο τη μισή συνηστούμενη ποσότητα απορρυπαντικού. Μη χρησιμοποιήσετε κανένα απορρυπαντικό μάλλινων ή ήπιο απορρυπαντικό.
 8. Κλείστε το συρτάρι απορρυπαντικού.
 9. Επιλέξτε **Έναρξη/Παύση**.
 10. Όταν τελειώσει το πρόγραμμα, γυρίστε τον επιλογέα προγράμματος σε **ο (Off)**.
- Η συσκευή σας είναι πλέον έτοιμη για χρήση.**

Μεταφορά

π.χ. σε περίπτωση μετακόμισης

Εργασίες προετοιμασίας:

1. Κλείστε τη βάνα του νερού.
2. Μειώστε την πίεση του νερού στον εύκαμπτο σωλήνα παροχής.
→ Σελίδα 48
3. Αδειάστε το υπόλοιπο νερό.
→ Σελίδα 47
4. Αποσυνδέστε τη συσκευή από το ηλεκτρικό δίκτυο.
5. Αφαιρέστε τους εύκαμπτους σωλήνες.
6. Αδειάστε τους θαλάμους.

Προσοχή!

Κίνδυνος πρόκλησης ζημιάς στη συσκευή από διαρροή απορρυπαντικού/μαλακτικού από τους θαλάμους

Η διαρροή απορρυπαντικού/μαλακτικού μπορεί να παρεμποδίσει τη σωστή λειτουργία της συσκευής, π.χ. λόγω πρόκλησης ζημιάς στο ηλεκτρονικό σύστημα. Αδειάστε τους θαλάμους πριν μεταφέρετε τη συσκευή.

Τοποθέτηση των ασφαλειών μεταφοράς:

1. Αφαιρέστε τα καλύμματα και τοποθετήστε τα σε μια ασφαλή θέση.

Υπόδειξη: Χρησιμοποιήστε ένα κατσαβίδι, εάν είναι απαραίτητο.

4x

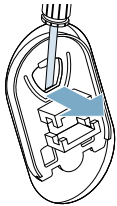

4x

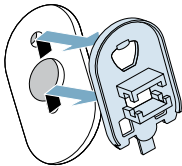

2. Τοποθετήστε και τους τέσσερις δακτύλιους.

4x

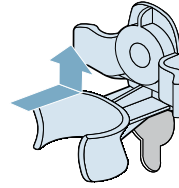

- a) Σφίξτε το καλώδιο τροφοδοσίας με ασφάλεια στα στηρίγματα.

4x

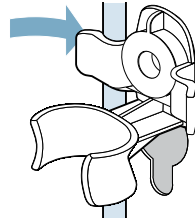

- b) Τοποθετήστε και σφίξτε τις βίδες.

4x

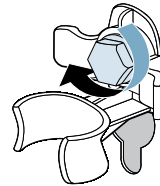

- c) Σφίξτε τους εύκαμπτους σωλήνες με ασφάλεια στα στηρίγματα.

4x

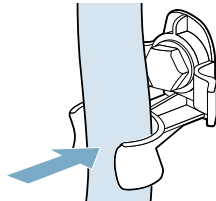

Πριν θέσετε ξανά σε λειτουργία τη συσκευή:

Υποδείξεις

- Τα στηρίγματα μεταφοράς **πρέπει** να αφαιρούνται.
→ "Αφαίρεση των ασφαλειών μεταφοράς" στη σελίδα 17
- Βάλτε περίπου 1 λίτρο νερού μέσα στο Θάλαμος II, επιλέξτε το πρόγραμμα **Άντληση** και ξεκινήστε.
Αυτό θα αποτρέψει να χυθεί κατά την επόμενη πλήση το απορρυπαντικό απευθείας στην αποχέτευση.

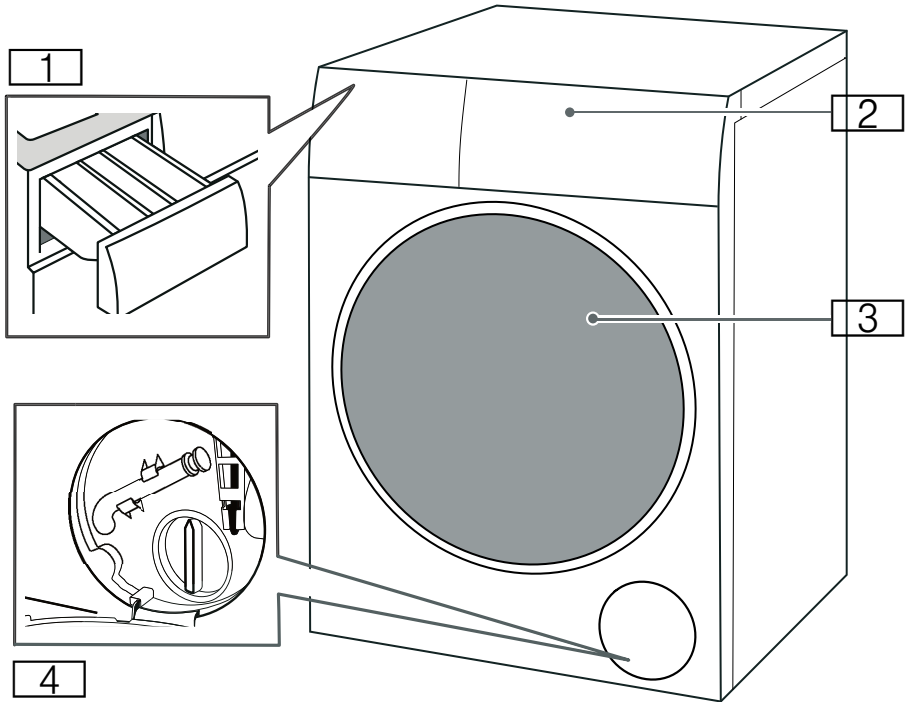
 **Γνωρίστε τη συσκευή****Συσκευή**

- 1** Συρτάρι απορρυπαντικού
- 2** Πίνακας ελέγχου
- 3** Πόρτα πλήρωσης
- 4** Θυρίδα σέρβις

Πίνακας ελέγχου

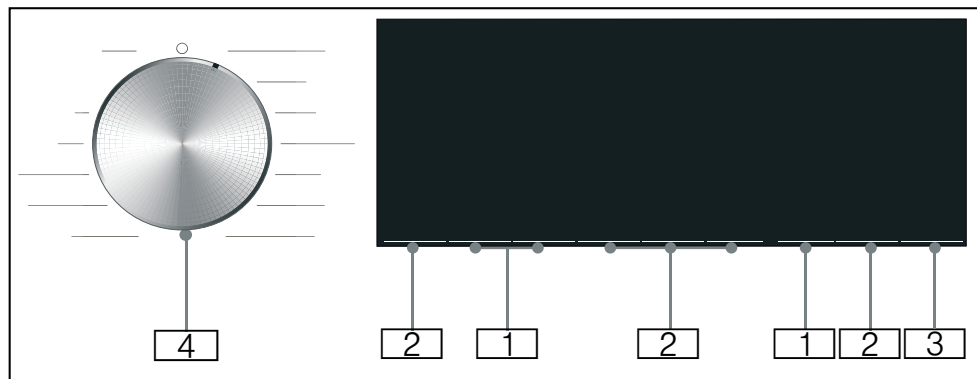

- 1 Οι **προεπιλεγμένες ρυθμίσεις προγράμματος** μπορούν να τροποποιηθούν.
Επισκόπηση όλων των προεπιλεγμένων ρυθμίσεων προγράμματος → Σελίδα 37
- 2 Μπορούν να επιλεγούν **πρόσθετες ρυθμίσεις προγράμματος**.
Επισκόπηση όλων των πρόσθετων ρυθμίσεων προγράμματος → Σελίδα 38
- 3 Πλήκτρο **Έναρξη/Παύση** για εκκίνηση, διακοπή, (π.χ. προσθήκη ρούχων) και ακύρωση προγράμματος.
- 4 **Επιλογέας προγράμματος** για επιλογή προγράμματος και για ενεργοποίηση και απενεργοποίηση της συσκευής.

Θόνη ενδείξεων

Προεπιλεγμένες ρυθμίσεις προγράμματος



Θόνη	Ρύθμιση	Περιγραφή
✳ - 90°	Θερμ. °C	Η θερμοκρασία μπορεί να ρυθμιστεί σε °C ✳ = κρύο
⊗ - 1400*	Στύψιμο ⊙	Αριθμός στροφών στυψίματος (στροφές ανά λεπτό) ⊗ = Δεν πραγματοποιείται στύψιμο
2:30*	Υπολειπόμενος χρόνος προγράμματος	Ο υπολειπόμενος χρόνος του προγράμματος εξαρτάται από την επιλογή του προγράμματος σε h:min (ώρες:λεπτά)
0,5 - 24 ώρες	Λήξη σε/Διάρκεια	Το πρόγραμμα λήγει μετά από ... h (h = ώρες)
10,0* kg/ 6,0* kg	Μέγιστο φορτίο για πλύση/στέγνωμα	Συνιστώμενο φορτίο σε kg
* Ανάλογα με το επιλεγμένο μοντέλο και πρόγραμμα.		

Πρόσθετες ρυθμίσεις προγράμματος



Θόνη	Ρύθμιση
✳/⊗/⊙	✳ Στόχος στεγνώματος
⊗/⊙/⊙/⊙	Επιλογή λεκέδων
⊙	Πρόπλυση
⊙	Λιγ. τσαλάκωμα
⊙	varioSpeed

Δείκτες κατάστασης για την πρόοδο του προγράμματος (σειρά προγραμμάτων)

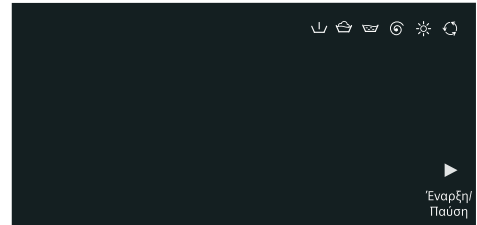

Θόνη	Ρύθμιση
▶	Έναρξη/Παύση
⊙	Προεπεξεργασία
⊙	Πλύση
⊙	Ξέβγαλμα
⊙	Στύψιμο/Αποστράγγιση
✳	Στέγνωμα
⊙	Προστασία τσαλακώματος
End (Τέλος)	Τερματισμός προγράμματος



Ρούχα

Προετοιμασία των ρούχων για την πλύση

Προστασία του πλυντηρίου και της συσκευής σας

Προσοχή!

Ζημιά στη συσκευή / στα υφάσματα

Ξένα αντικείμενα (π.χ. κέρματα, συνδεδημένες χαρτιών, βελόνες, καρφιά) μπορεί να προξενήσουν ζημιά στα ρούχα ή σε εξαρτήματα της συσκευής.

Όταν προετοιμάζετε τα ρούχα σας, πρέπει να προσέξετε τις ακόλουθες οδηγίες:

- Ακολουθείτε πάντοτε τις οδηγίες του κατασκευαστή, όταν προσθέτετε όλα τα απορρυπαντικά, τα βοηθητικά μέσα καθαρισμού, τα μέσα φοντίδας και τα μέσα καθαρισμού.
- Μην υπερβαίνετε το μέγιστο φορτίο. Η υπερπλήρωση θα επηρεάσει το αποτέλεσμα πλύσης.
- Κρατήστε τα απορρυπαντικά και τα μέσα καθαρισμού για την προεπεξεργασία των ρούχων (π.χ. καθαριστικό λεκέδων, σπρέι πρόπλυσης, κ.α.) μακριά από τις επιφάνειες της συσκευής. Χρησιμοποιώντας ένα υγρό πανί, απομακρύνετε αμέσως όλα τα υπολείμματα σπρέι και τα άλλα τυχόν υπολείμματα ή σταγονίδια.
- Αδειάστε τις τσέπες. Αφαιρέστε όλα τα ξένα αντικείμενα.
- Αφαιρέστε τα μεταλλικά αντικείμενα (συνδεδημένες χαρτιού, κτλ.).
- Γυρίστε τα παντελόνια, τα πλεκτά και τα ρούχα με ειδική ύφανση, π.χ. φόρμες γυμναστικής, μπλουζάκια ή φούτερ από την ανάποδη μεριά.
- Βεβαιωθείτε ότι οι στηθόδεσμοι με μπαλάνες πλένονται στο πλυντήριο.
- Πλύνετε τα λεπτά/ευπαθή σε ένα δίχτυ ή μια σακούλα (κάλτσες, στηθόδεσμοι με μπαλάνες κτλ.).
- Κλείστε τα φερμουάρ, κουμπώστε τα καλύμματα.
- Βουρτσίστε την άμμο από τις τσέπες και τα ρεβέρ.
- Αφαιρέστε τα πιαστράκια από τις κουρτίνες ή βάλτε τα μέσα σ' ένα δίχτυ/σακούλα.

Ταξινόμηση των ρούχων

Ταξινομήστε τα ρούχα σας σύμφωνα με τις οδηγίες φροντίδας και τις υποδείξεις του κατασκευαστή στις ετικέτες φροντίδας των ρούχων, ανάλογα με:

- Το είδος υφάσματος/ινών
- Χρώμα

Υπόδειξη: Τα ρούχα μπορεί να ξεβάψουν. Πλένετε τα λευκά ρούχα ξεχωριστά από τα χρωματιστά. Πλένετε τα νέα χρωματιστά ρούχα την πρώτη φορά ξεχωριστά.

- Ρύπανση
Πλένετε τα ρούχα με το ίδιο επίπεδο ρύπανσης μαζί.
 - **Μικρή:** Δεν χρειάζεται επεξεργασία προηγουμένως, επιλέξτε τη ρύθμιση **varioSpeed**, εάν είναι απαραίτητο.
 - **Κανονική**
 - **Μεγάλη:** Φορτώνετε λιγότερα ρούχα, χρειάζεται πρώτα προεπεξεργασία ή μούλιασμα των ρούχων.
 - **Λεκέδες:** Απομακρύνετε/επεξεργαστείτε προηγουμένως τους λεκέδες, όσο είναι ακόμη νωποί. Πρώτα υγράνετέ τους με σαπουνάδα, μην τους τρίψετε. Μετά, πλύνετε τα ρούχα με το κατάλληλο πρόγραμμα. Μερικές φορές οι δύσκολοι λεκέδες μπορούν να αφαιρεθούν μόνο μετά από πολλές πλύσεις.
- Σύμβολα στις ετικέτες φροντίδας των ρούχων



Κατάλληλα για κανονική διαδικασία πλύσης, π.χ. πρόγραμμα Βαμβακερά



Μια προσεκτική διαδικασία πλύσης είναι απαραίτητη, π.χ. πρόγραμμα Συνθετικά



Απαιτείται ιδιαίτερα ήπια διαδικασία πλύσης, π.χ. πρόγραμμα Μεταξωτά



Κατάλληλο για πλύση με το χέρι, π.χ. πρόγραμμα Μάλλινα





Δεν πλένονται στο πλυντήριο ρούχων.

Προετοιμασία των ρούχων για το στέγνωμα

Υπόδειξη: Για να εξασφαλίσετε ένα ομοιόμορφο αποτέλεσμα στεγνώματος, ταξινομήστε τα ρούχα ανάλογα με:

- Το είδος του υφάσματος
- Τα σύμβολα φροντίδας, τα οποία υπάρχουν στις ετικέτες φροντίδας των ρούχων.

Στεγνώνετε μόνο ρούχα που φέρουν την ετικέτα "Κατάλληλα για στεγνωτήριο" ή τα οποία έχουν τα ακόλουθα σύμβολα φροντίδας:

-  : Μπορείτε να επιλέξετε **Εντατικό στέγνωμα**
-  : Μπορείτε να επιλέξετε **Απαλό στέγνωμα**

Για τα ακόλουθα υφάσματα δεν πρέπει να χρησιμοποιείται η λειτουργία στεγνώματος:

-  = Σύμβολο φροντίδας "Μην το στεγνώνετε"
- Ευαίσθητα (μεταξωτά, συνθετικές κουρτίνες).
- Υφάσματα, τα οποία εμπεριέχουν αφρώδες καουτσούκ ή παρόμοια υλικά.
- Υφάσματα, τα οποία είναι επεξεργασμένα με εύφλεκτα υγρά, π.χ. με καθαριστικό λεκέδων, πετρελαϊκός αιθέρας, διαλύτες. Κίνδυνος έκρηξης!
- Υφάσματα, τα οποία εμπεριέχουν ακόμη σπρέι μαλλιών ή παρόμοιες ουσίες.

Υποδείξεις

- Πριν το στέγνωμα τα υφάσματα που πλένονται στο χέρι πρέπει να στυφτούν με τον κατάλληλο αριθμό στροφών στυψίματος.
- Πριν το στέγνωμα, στύψτε τα ρούχα με τον κατάλληλο αριθμό στροφών. Συνιστάται ένας αριθμός στροφών στυψίματος πάνω από 1.000 στροφές ανά λεπτό για βαμβακερά, πάνω από 800 στροφές ανά λεπτό για ευαίσθητα υφάσματα.

- Μη σιδερώσετε τα πλυμένα ρούχα αμέσως μετά το στέγνωμα. Συνιστάται να γυρίσουν πρώτα τα ρούχα, για την ομοιόμορφη κατανομή της υπόλοιπης υγρασίας.
- Για να εξασφαλιστεί μια καλή απόδοση στεγνώματος τα παπλώματα, τα φροτέ και τα άλλα μεγάλα υφάσματα πρέπει να στεγνώνουν ξεχωριστά.
- Μην υπερβαίνετε το μέγιστο φορτίο.

Κολλάρισμα

Υπόδειξη: Τα ρούχα δεν πρέπει να έχουν υποστεί επεξεργασία με μαλακτικό.

1. Ενεργοποιήστε τη συσκευή.
2. Επιλέξτε το πρόγραμμα **Ξέβγαλμα**.
3. Δοσομετρήστε την κόλλα στο Θάλαμος  σύμφωνα με τις οδηγίες του κατασκευαστή (εάν χρειάζεται, καθαρίστε τον πρώτα).
4. Πατήστε το πλήκτρο **Εναρξη/Παύση**.

Βάψιμο/ξεβάψιμο

Βαφές θα πρέπει να χρησιμοποιούνται μόνο στα πλαίσια των αναγκών του νοικοκυριού. Το αλάτι μπορεί να προξενήσει ζημιά στα μέρη από ανοξείδωτο χάλυβα. Ακολουθείτε πάντα τις οδηγίες του κατασκευαστή της βαφής ρούχων.

Μη χρησιμοποιείτε τη συσκευή για τη λεύκανση ρούχων.



Απορρυπαντικά και μέσα φροντίδας

Μπορείτε να προστατεύσετε τη συσκευή σας επιλέγοντας και χρησιμοποιώντας κατάλληλα απορρυπαντικά και μέσα φροντίδας. Μπορείτε να χρησιμοποιείτε όλα τα απορρυπαντικά και τα μέσα φροντίδας που είναι διαθέσιμα για τη συσκευή σας.

Υπόδειξη: Διαβάστε τις πληροφορίες ασφαλείας → Σελίδα 5 για να διασφαλίσετε ότι χρησιμοποιείτε τη συσκευή σας με ασφαλή τρόπο.

Οι οδηγίες του κατασκευαστή σχετικά με τη χρήση και τη δοσολογία βρίσκονται στη συσκευασία.

Υποδείξεις

- Χρησιμοποιείτε μόνο υγρά απορρυπαντικά σε ρευστή κατάσταση
- Μην ανακατεύετε διαφορετικά υγρά απορρυπαντικά
- Μην ανακατεύετε το απορρυπαντικό και το μαλακτικό ρούχων
- Μην χρησιμοποιείτε προϊόντα που έχουν αναπτύξει επιφανειακή στρώση ή έχουν πήξει πολύ
- Μη χρησιμοποιείτε προϊόντα που περιέχουν διαλύτες, καυστικά μέσα ή πτητικές ουσίες (π.χ. λευκαντικά)
- Χρησιμοποιείτε βαφές με μέτρο, επειδή τα άλατα μπορούν να προκαλέσουν ζημιά στα μέρη από ανοξείδωτο χάλυβα
- Μην χρησιμοποιείτε λευκαντικά στη συσκευή

Σύσταση απορρυπαντικού

Αυτή η πληροφορία έχει σκοπό να σας βοηθήσει να επιλέξετε το σωστό απορρυπαντικό για τα ρούχα σας.

Υφάσματα	Απορρυπαντικό	Πρόγραμμα	Θερμοκρασία
Ανθεκτικά στη θερμότητα λευκά υφάσματα, κατασκευασμένα από βαμβακερά ή λινά υλικά	Στάνταρ απορρυπαντικό με φθοριζόντα λευκαντικά	Cottons	Από κρύο έως και 90 °C
Χρωματιστά υφάσματα, κατασκευασμένα από λινά ή βαμβακερά υλικά	Απορρυπαντικό για χρωματιστά χωρίς λευκαντικό ή φθοριζόντα λευκαντικά	Cottons	Από κρύο έως και 60 °C
Χρωματιστά υφάσματα από ευαίσθητα ή συνθετικά υλικά	Απορρυπαντικό για χρωματιστά/ευαίσθητα χωρίς φθοριζόντα λευκαντικά	Easy Care	Από κρύο έως και 60 °C
Ευαίσθητα υφάσματα από μετάξι ή βισκόζη	Ευαίσθητα	Delicates/Silk	Από κρύο έως και 40 °C
Μάλλινα	Απορρυπαντικό για μάλλινα	Wool	Από κρύο έως και 40 °C

Συμβουλή: Επισκεφτείτε την ιστοσελίδα www.cleanright.eu για να βρείτε περαιτέρω πληροφορίες σχετικά με τα απορρυπαντικά, μέσα φροντίδας και μέσα καθαρισμού για την οικιακή χρήση.



P Επισκόπηση προγραμμάτων













Επιλέξιμα προγράμματα

Πρόγραμμα/Είδος ρούχων	Επιλογές/Πληροφορίες
Όνομα του προγράμματος Σύντομη επεξήγηση του προγράμματος και για ποια υφάσματα είναι κατάλληλο.	Μέγιστο φορτίο για πλύση/ Μέγιστο φορτίο για στέγνωμα Μέγιστο φορτίο σε kg ανάλογα με το μοντέλο και το πρόγραμμα
	επιλέξιμη θερμοκρασία* σε °C
	επιλέξιμος αριθμός στροφών στυψίματος* σε στροφές ανά λεπτό
	δυνατές πρόσθετες ρυθμίσεις* προγράμματος
	δυνατή ρύθμιση για στέγνωμα* (απο-)επιλέξιμη ✓, μη επιλέξιμη -
	μαλακτικό
Βαμβακερά Ανθεκτικά υφάσματα, ανθεκτικά στη θερμότητα υφάσματα κατασκευασμένα από βαμβακερά ή λινά υλικά.	10,0 (5,0**) kg/6,0 kg
Υποδείξεις ■ Το σύμβολο  (πληροφοριακό σήμα καθαρισμού κάδου) αναβοβλίνει, σε περίπτωση που δεν έχετε χρησιμοποιήσει κανένα πρόγραμμα σε θερμοκρασία 60 °C ή υψηλότερη για μια παρατεταμένη χρονική περίοδο. Μην τοποθετήσετε ρούχα και επιλέξτε το πρόγραμμα Βαμβακερά 90°C για να καθαρίσετε και να φροντίσετε τον κάδο και το εξωτερικό περιβλήμα, έπειτα το σύμβολο θα εξαφανιστεί. → <i>Σελίδα 49</i> ■ Ενεργοποίηση/απενεργοποίηση του πληροφορικού μηνύματος καθαρισμού κάδου. → <i>"Ρυθμίσεις συσκευής" στη σελίδα 44</i>	❄ - 90 °C 400 - 1400 στροφές/λεπτό
	Επιλογή λεκέδων, Πρόπλυση, Λιγोट. τοαλάκωμα, varioSpeed
	✳ Στόχος στεγνώματος ✓ (☐+ ✓, ☐ ✓, ☐ ✓)
	δυνατό
* Ανάλογα με το μοντέλο και το πρόγραμμα.	
** Μειωμένο φορτίο με varioSpeed πρόσθετη ρύθμιση προγράμματος.	



Πρόγραμμα/Είδος ρούχων	Επιλογές/Πληροφορίες
<p>Eco 40-60 Κατάλληλο για την κυρίως πλύση κανονικά λερωμένων βαμβακερών, λινών και ανάμεικτων υφασμάτων και στεγνώμα για άμεση αποθήκευση σε ντουλάπα.</p> <p>Υποδείξεις</p> <ul style="list-style-type: none"> ■ Υφάσματα που με βάση το σύμβολο πλύσης μπορούν να πλυθούν από 40°C έως και 60°C μπορούν να πλυθούν μαζί στο ίδιο πρόγραμμα. ■ Η απόδοση της πλύσης συμμορφώνεται με την υψηλότερη δυνατή απόδοση πλύσης όπως είναι καθορισμένη από τα νομικά πρότυπα. Για την επίτευξη της βέλτιστης δυνατής ενεργειακής απόδοσης με τη βέλτιστη δυνατή απόδοση πλύσης, η θερμοκρασία πλύσης προσαρμόζεται αυτόματα σύμφωνα με τη χωρητικότητα φορτίου και δεν μπορεί να αλλάξει. ■ Το πρόγραμμα πλύσης και στεγνώματος μπορεί να ενεργοποιηθεί με την επιλογή του προγράμματος Eco 40-60 και την ενεργοποίηση του Στόχος στεγνώματος. 	<p>10,0 kg/6,0 kg</p> <p>-</p> <p>400 - 1400 στροφές/λεπτό</p> <p>Επιλογή λεκέδων, Πρόπλυση, Λιγοτ. τσαλάκωμα</p> <p> Στόχος στεγνώματος ✓ (☐⁺ ✓, ☐ ✓, ✓)</p> <p>δυνατό</p>
<p>Συνθετικά Υφάσματα από συνθετικά υλικά ή ασπρόρουχα.</p>	<p>4,0 kg/2,5 kg</p> <p> - 60 °C</p> <p>400 - 1400 στροφές/λεπτό</p> <p>Επιλογή λεκέδων, Πρόπλυση, Λιγοτ. τσαλάκωμα, varioSpeed</p> <p> Στόχος στεγνώματος ✓ (☐⁺ ✓, ☐ ✓, ✓)</p> <p>δυνατό</p>
<p>Ανάμεικτα Ανάμεικτο φορτίο από βαμβακερά και συνθετικά υφάσματα.</p>	<p>4,0 kg/2,5 kg</p> <p> - 60 °C</p> <p>400 - 1400 στροφές/λεπτό</p> <p>Επιλογή λεκέδων, Πρόπλυση, Λιγοτ. τσαλάκωμα, varioSpeed</p> <p> Στόχος στεγνώματος ✓ (☐⁺ ✓, ☐ ✓, ✓)</p> <p>δυνατό</p>
<p>* Ανάλογα με το μοντέλο και το πρόγραμμα.</p> <p>** Μειωμένο φορτίο με varioSpeed πρόσθετη ρύθμιση προγράμματος.</p>	

Πρόγραμμα/Είδος ρούχων	Επιλογές/Πληροφορίες
Outdoor + Αδιαβροχοποίηση Κύκλος πλύσης ακολουθούμενος από την αδιαβροχοποίηση αδιάβροχων και εξωτερικής χρήσης ρούχων με μεμβράνη επικάλυψης ή υφασμάτων ανθεκτικών στο νερό Υποδείξεις <ul style="list-style-type: none"> Χρησιμοποιήστε ένα ειδικό απορρυπαντικό που είναι κατάλληλο για πλύσιμο στο πλυντήριο ρούχων, προσθέστε τη σωστή δόση στο θάλαμο II σύμφωνα με τις οδηγίες του κατασκευαστή. Προσθέστε τη δόση του μέσου αδιαβροχοποίησης (μέγ. 170 ml) στον θάλαμο III. Δεν πρέπει να χρησιμοποιήσετε μαλακτικό. Πριν από την πλύση, καθαρίστε εντελώς τη θήκη του απορρυπαντικού. Συνιστάται να ανοίγετε το φερμουάρ πριν την πλύση και να γυρίζετε την εσωτερική πλευρά προς τα έξω. 	1,0 kg/1,0 kg ✳ - 40 °C 400 - 800 στροφές/λεπτό Επιλογή λεκέδων ✳ Στόχος στεγνώματος ✓ (☐*-, ☐ ✓, ☐ -) δεν είναι δυνατό
Γρήγορο 15' / Πλύση & Στέγνωμα 60' Για μικρή ποσότητα από ελαφρώς λερωμένα βαμβακερά, λινά, συνθετικά ρούχα ή ασιρόρουχα. Περίπου 15 λεπτά για πλύση. Εάν έχει επιλεγεί η λειτουργία στεγνώματος, ακολουθεί μια άλλη διαδικασία στεγνώματος περίπου 45 λεπτά. Υπόδειξη: Το προεπιλεγμένο πρόγραμμα είναι Γρήγορο 15' . Μπορείτε να μεταβείτε στο πρόγραμμα Πλύση & Στέγνωμα 60' αγγίζοντας το πλήκτρο ✳ Στόχος στεγνώματος .	2,0 kg/1,0 kg ✳ - 40 °C 400 - 1000 στροφές/λεπτό - ✳ Στόχος στεγνώματος ✓ (☐*-, ☐ ✓, ☐ -) δυνατό
Ξέβγαλμα Για ξέβγαλμα με επακόλουθο κύκλο στυψίματος.	-/- - ☉ - 1400 στροφές/λεπτό Λιγोट. τσαλάκωμα ✳ Στόχος στεγνώματος ✓ (☐* ✓, ☐ ✓, ☐ ✓) δυνατό
Στύψιμο/Αντληση Για στύψιμο με επιλέξιμο αριθμό στροφών στυψίματος και επακόλουθο άδειασμα. Εάν επιλέξατε ☉, θα εκτελέσει το πρόγραμμα Αντληση , το νερό αντλείται μόνο μετά τη διαδικασία ξέβγαλματος, δεν πραγματοποιείται λειτουργία στυψίματος.	-/- - ☉ - 1400 στροφές/λεπτό Λιγोट. τσαλάκωμα ✳ Στόχος στεγνώματος ✓ (☐* ✓, ☐ ✓, ☐ ✓) δεν είναι δυνατό
* Ανάλογα με το μοντέλο και το πρόγραμμα. ** Μειωμένο φορτίο με varioSpeed πρόσθετη ρύθμιση προγράμματος.	

Πρόγραμμα/Είδος ρούχων	Επιλογές/Πληροφορίες
Μάλλια  Υφάσματα που πλένονται στο χέρι ή στο πλυντήριο και είναι κατασκευασμένα από μαλλί ή περιέχουν μαλλί, ιδιαίτερα ήπιο πρόγραμμα πλύσης για να αποφύγετε τη συρρίκνωση των ρούχων, με μεγάλα διαλείμματα στο πρόγραμμα (στα οποία τα ρούχα παραμένουν στο νερό). Υπόδειξη: Για να αποφευχθεί η συρρίκνωση ρούχων, μετά το στέγνωμα εξακολουθούν να περιέχουν μια μικρή ποσότητα νερού, αφαιρέστε τα ρούχα το συντομότερο δυνατό μετά το τέλος του προγράμματος και απλώστε τα επίπεδα για να στεγνώσουν.	2,0 kg/1,0 kg * - 40 °C ⌚ - 800 στροφές/λεπτό - * Στόχος στεγνώματος ✓ (☐ ⁺ , ☐ ⁻ , ☐ [✓]) δυνατό
Μεταξωτά Για ευαίσθητα υφάσματα που πλένονται, π.χ. μεταξωτά, σατέν, συνθετικά ή ασπρόρουχα (π.χ. μεταξωτές μπλούζες, μεταξωτά κασκόλ).	2,0 kg/- * - 40 °C ⌚ - 800 στροφές/λεπτό Επιλογή λεκέδων, Πρόπλυση, Λιγοτ. τσαλάκωμα * Στόχος στεγνώματος - δυνατό
smartFinish  Πρόγραμμα αφαίρεσης της οσμής και μείωσης του τσαλακώματος, ενδείκνυται για μάλλια και λινά υφάσματα, κουστούμια, κ.λπ. τα οποία δεν χρειάζονται συχνή πλύση. Υποδείξεις <ul style="list-style-type: none"> ■ Συνιστάται το κρέμασμα των ρούχων σε αεριζόμενο χώρο για 3-5 λεπτά μετά από το τέλος του προγράμματος. Σε περίπτωση συνεχούς χρήσης του προγράμματος ανανέωσης, συνιστάται η εκτέλεση κύκλου πλύσης πριν από κάθε κύκλο προγράμματος ανανέωσης, για να αφαιρεθούν οσμές από τη συσκευή. ■ Το απορρυπαντικό δεν μπορεί να προστεθεί για αυτό το πρόγραμμα. 	-/1,0 kg - - - * Στόχος στεγνώματος - δεν είναι δυνατό
myTime στέγνωμα Ανάμεικτα, για ελαφρώς λερωμένα ρούχα, βαμβακερά και συνθετικά. Η διάρκεια του προγράμματος μπορεί να ρυθμιστεί κάθε φορά από την ελάχιστη διάρκεια των 20 λεπτών. Η μέγιστη διάρκεια προγράμματος είναι 120 λεπτά και μπορεί να μειωθεί σε βήματα των 10 λεπτών. Υποδείξεις <ul style="list-style-type: none"> ■ Η προεπιλεγμένη ρύθμιση του προγράμματος Λήξη σε/Διάρκεια δεν μπορεί να επιλεγεί για αυτό το πρόγραμμα. ■ Αυτό το πρόγραμμα χρησιμοποιείται μόνο για τη διαδικασία στεγνώματος, δεν μπορεί να προστεθεί απορρυπαντικό. ■ Συνιστάται η χρήση της αυτόματης λειτουργίας στεγνώματος, για καλύτερα αποτελέσματα στεγνώματος και εξοικονόμηση ενέργειας. 	-/6,0 kg - - - * Στόχος στεγνώματος - δεν είναι δυνατό
* Ανάλογα με το μοντέλο και το πρόγραμμα. ** Μειωμένο φορτίο με varioSpeed πρόσθετη ρύθμιση προγράμματος.	

Πρόγραμμα/Είδος ρούχων	Επιλογές/Πληροφορίες
Απαλό στέγνωμα	-/2,5 kg
Ξεχωριστό πρόγραμμα ήπιου στεγνώματος για στέγνωμα ρούχων με χαμηλότερη θερμοκρασία,	-
- επιλέγοντας  , για την επίτευξη του αποτελέσματος αυτόματου στεγνώματος ντουλάπας+,	-
- επιλέγοντας  , για την επίτευξη του αποτελέσματος αυτόματου στεγνώματος ντουλάπας,	-
- επιλέγοντας  , για την επίτευξη του αποτελέσματος αυτόματου στεγνώματος σιδερώματος,	* Στόχος στεγνώματος ✓ ( ✓,  ✓,  ✓)
	δεν είναι δυνατό
Εντατικό στέγνωμα	-/6,0 kg
Ξεχωριστό κανονικό πρόγραμμα στεγνώματος για στέγνωμα ρούχων με υψηλότερη θερμοκρασία,	-
- επιλέγοντας  , για την επίτευξη του αποτελέσματος αυτόματου στεγνώματος ντουλάπας+,	-
- επιλέγοντας  , για την επίτευξη του αποτελέσματος αυτόματου στεγνώματος ντουλάπας,	-
- επιλέγοντας  , για την επίτευξη του αποτελέσματος αυτόματου στεγνώματος σιδερώματος,	* Στόχος στεγνώματος ✓ ( ✓,  ✓,  ✓)
	δεν είναι δυνατό
* Ανάλογα με το μοντέλο και το πρόγραμμα.	
** Μειωμένο φορτίο με varioSpeed πρόσθετη ρύθμιση προγράμματος.	

Πίνακας στεγνώματος

Συνιστώμενο πρόγραμμα στεγνώματος	Φορτίο στεγνώματος (kg)	Προβλεπόμενος χρόνος στεγνώματος (λεπτά)		
		 (Στέγνωμα σιδερώματος)	 (Στέγνωμα ντουλάπας)	 (Στέγνωμα ντουλάπας+)
Εντατικό στέγνωμα	1.0-2.0	45-60	50-80	65-100
	2.0-4.0	60-90	80-140	100-160
	4.0-6.0	90-140	140-200	160-270
Απαλό στέγνωμα	0.5-1.5	35-45	50-70	65-100
	1.5-2.5	45-55	70-100	100-125
Outdoor + Αδιαβροχοποίηση + * Στόχος στεγνώματος	1.0	-	120	-

- i** Ο πίνακας χρόνου στεγνώματος είναι ενδεικτικός. Για το πρόγραμμα wash + dry (πλύσης + στεγνώματος), η διάρκεια της πλύσης θα προστεθεί για τον συνολικό χρόνο του προγράμματος.
- i** Ο χρόνος που αναφέρεται πιο πάνω αποτελεί τιμή αναφοράς, το πραγματικό αποτέλεσμα του στεγνώματος μπορεί να επηρεαστεί από το είδος των ρούχων, το βάρος των ρούχων, τον βαθμό στεγνώματος και τη θερμοκρασία περιβάλλοντος.
- i** Προκειμένου να επιτευχθεί ομοιόμορφο αποτέλεσμα στεγνώματος, συνιστάται να γίνεται διάκριση ανάμεσα σε βαριά και ελαφριά ρούχα. Για παράδειγμα, ξεχωρίστε τις χοντρές πετσέτες και τα πουκάμια για στέγνωμα.
- i**  (Στέγνωμα ντουλάπας+) συνιστάται για στέγνωμα ογκωδών ή βαριών ρούχων.
- i** Για να μειωθεί το τσαλάκωμα των ρούχων μετά το στέγνωμα, συνιστάται να βάζετε μια μικρή ποσότητα ρούχων για στέγνωμα.
- i** Ανατρέξτε στην οθόνη ενδείξεων για τον χρόνο στεγνώματος του προγράμματος που δεν αναφέρεται στον πιο πάνω πίνακα.

P+ Προεπιλεγμένες ρυθμίσεις προγράμματος

Μπορείτε να αλλάξετε τις προεπιλεγμένες ρυθμίσεις των επιλεγμένων προγραμμάτων. Οι ρυθμίσεις μπορεί να αλλαχτούν ακόμη και κατά τη διάρκεια που τρέχει το επιλεγμένο πρόγραμμα. Τα αποτελέσματα εξαρτώνται από την πρόοδο του προγράμματος.



Θερμοκ. °C

Προτού και αφού ξεκινήσει το πρόγραμμα, μπορείτε να αλλάξετε τη ρύθμιση θερμοκρασίας ανάλογα με το στάδιο στο οποίο βρίσκεται το πρόγραμμα, ρυθμίζοντας την επιθυμητή θερμοκρασία στην οθόνη.

Η μέγιστη θερμοκρασία που μπορεί να ρυθμιστεί εξαρτάται από το επιλεγμένο πρόγραμμα.

Στύψιμο

Ανάλογα με την πρόοδο του προγράμματος μπορείτε να αλλάξετε τον αριθμό των στροφών στυψίματος (σε στροφές/λεπτό) πριν και κατά τη διάρκεια του προγράμματος, ρυθμίζοντας την ταχύτητα που θέλετε στην οθόνη.

ρύθμιση :  = "Χωρίς στύψιμο". Το νερό ξεβγάλματος έχει αντληθεί όμως δεν υπάρχει τελικό στύψιμο. Τα ρούχα παραμένουν υγρά μέσα στον κάδο, π.χ. για ρούχα που δεν πρέπει να στυφτούν.

Μπορείτε να επιλέξετε "No spin" (Χωρίς στύψιμο), για να αποφύγετε το τσαλάκωμα, σε περίπτωση που τα ρούχα δεν αφαιρούνται αμέσως από τη συσκευή μετά το τέλος του προγράμματος.

Η μέγιστη ταχύτητα που μπορεί να ρυθμιστεί ανάλογα με το μοντέλο και το πρόγραμμα που έχει επιλεγεί.

Λήξη σε/Διάρκεια

Πριν την έναρξη του προγράμματος, μπορείτε να προεπιλέξετε τον τερματισμό του προγράμματος (χρόνος "Finish in" (Λήξη σε)) σε βήματα της 0,5h (h = ώρα) (από "minimum selectable ending time" (ελάχιστος επιλέξιμος χρόνος τερματισμού) έως 9,5h) ή σε βήματα της 1 ώρας (από 10h έως 24h) έως ένα μέγιστο 24 ωρών.

Για να το κάνετε αυτό:

1. Επιλέξτε ένα πρόγραμμα (εκτός από το πρόγραμμα **myTime στεγνώμα***). Εμφανίζεται η διάρκεια του προγράμματος για το επιλεγμένο πρόγραμμα, π.χ. **2:30** (ώρες:λεπτά).
2. Πατήστε το πλήκτρο **Λήξη σε/ Διάρκεια** επανειλημμένα μέχρι να εμφανιστεί ο απαραίτητος αριθμός ωρών.
3. Επιλέξτε το πλήκτρο **Έναρξη/Παύση**. Το πρόγραμμα ξεκινά. Ο επιλεγμένος αριθμός ωρών (π.χ. **8h**) εμφανίζεται στην οθόνη ενδείξεων και γίνεται αντίστροφη μέτρηση μέχρι την έναρξη του προγράμματος. Εμφανίζεται η διάρκεια του προγράμματος.

Υπόδειξη: Η διάρκεια του προγράμματος ρυθμίζεται αυτόματα κατά τη διάρκεια εκτέλεσης του προγράμματος. Οι αλλαγές στις προεπιλεγμένες ρυθμίσεις του προγράμματος ή οι πρόσθετες ρυθμίσεις του προγράμματος ενδέχεται επίσης να αλλάξουν τη διάρκεια του προγράμματος.

Μετά την έναρξη του προγράμματος (εάν έχει επιλεγεί χρόνος "Finish in" (Λήξη σε) και το πρόγραμμα δεν έχει ακόμη ξεκινήσει), μπορείτε να αλλάξετε τον προεπιλεγμένο αριθμό ωρών ως εξής:

1. Επιλέξτε το πλήκτρο **Έναρξη/Παύση**.
2. Πατήστε το πλήκτρο **Λήξη σε/ Διάρκεια** επανειλημμένα για να αλλάξετε τον αριθμό των ωρών.
3. Επιλέξτε το πλήκτρο **Έναρξη/Παύση**.

* Ανάλογα με το μοντέλο

P+ Πρόσθετες ρυθμίσεις προγράμματος

Υπόδειξη: Μπορείτε να βρείτε δυνατές πρόσθετες ρυθμίσεις προγραμμάτων στην επισκόπηση, αυτές διαφέρουν ανάλογα με το μοντέλο.

Επιλέγοντας πρόσθετες ρυθμίσεις προγράμματος, μπορείτε να προσαρμόσετε καλύτερα τη διαδικασία πλυσίματος/στεγνώματος στα κομμάτια των ρούχων σας.

Οι επιλογές μπορεί να επιλεγούν ή να ακυρωθούν ανάλογα με την πρόοδο του προγράμματος.

Η ενδεικτική λυχνία του πλήκτρου ανάβει σε περίπτωση που ενεργοποιείται μια ρύθμιση.

Οι ρυθμίσεις δε διατηρούνται μετά την απενεργοποίηση της συσκευής.

☼ Στόχος στεγνώματος

Πατήστε το ☼ **Στόχος στεγνώματος** για να ενεργοποιήσετε ή να απενεργοποιήσετε τη λειτουργία στεγνώματος. Πλύση και στεγνώμα χωρίς διακοπή μπορεί να πραγματοποιηθεί μόνο όταν ενεργοποιείται η λειτουργία (μόνο για προγράμματα **προαιρετικού στεγνώματος**). Υπάρχουν τρεις λειτουργίες βαθμού στεγνώματος που μπορούν να επιλεγούν, σύμφωνα με τις ανάγκες:

☒ (**Στέγνωμα ντουλάπας**): Για μονοστρωματικά υφάσματα. Τα ρούχα μπορεί να διπλωθούν ή να κρεμαστούν σε μια ντουλάπα. Είναι η στάνταρ λειτουργία βαθμού στεγνώματος. Σε αυτόν τον τρόπο λειτουργίας ο χρόνος στεγνώματος ρυθμίζεται αυτόματα σύμφωνα με την ποσότητα των ρούχων που πρέπει να στεγνώσουν.

☒+ (**Στέγνωμα ντουλάπας+**): Για χοντρά, πολυστρωματικά υφάσματα που χρειάζονται περισσότερο στέγνωμα. Τα ρούχα μπορεί να διπλωθούν ή να κρεμαστούν σε μια ντουλάπα. Τα ρούχα είναι πιο στεγνά από το Cupboard dry (Στέγνωμα ντουλάπας).

☒ (**Στέγνωμα σιδερώματος**): Για ευαίσθητα ρούχα. Υφάσματα κατάλληλα για σιδέρωμα (σιδερώνετε υφάσματα προς αποφυγή τσαλακώματος). Επιπλέον, τα ρούχα μπορούν να κρεμαστούν για να στεγνώσουν.

Η διαδικασία στεγνώματος θα ακολουθήσει τη διαδικασία πλύσης, εάν είναι ενεργοποιημένο το ☼ **Στόχος στεγνώματος**. Εάν χρειάζεστε μόνο το μεμονωμένο πρόγραμμα στεγνώματος, μπορείτε να επιλέξετε **Εντατικό στέγνωμα**, **Απαλό στέγνωμα** ή **myTime στέγνωμα**.

Υποδείξεις

- Μην υπερβαίνετε το μέγιστο φορτίο στεγνώματος.
Επισκόπηση προγραμμάτων
→ "Επιλέξιμα προγράμματα"
στη σελίδα 31
- Ο μέγιστος αριθμός στροφών στυψίματος του προγράμματος με τη φάση στεγνώματος θα επιλεγεί αυτόματα, για να επιτευχθεί ένα καλό αποτέλεσμα στεγνώματος.

Επιλογή λεκέδων

Τύποι λεκέδων που μπορούν να επιλεγούν:

☒	Λάδι
☒	Αίμα
☒	Κόκκινο κρασί
☒	Γρασίδι

Μην αφήνετε τους λεκέδες να στεγνώσουν. Αφαιρείτε στερεές ουσίες από πριν.

Επιλέξτε ένα πρόγραμμα με έναν τύπο λεκέ:

1. Τακτοποιήστε τα ρούχα για πλύση ως συνήθως.
2. Επιλέξτε ένα πρόγραμμα.
3. Επιλέξτε έναν τύπο λεκέ (ανάλογα με το επιλεγμένο πρόγραμμα).

4. Ξεκινήστε το πρόγραμμα.

Η συσκευή προσαρμόζει τη μέση θερμοκρασία πλύσης, την κίνηση του κάδου και τον χρόνο παραμονής στο νερό στον συγκεκριμένο τύπο λεκέ. Το ζεστό ή κρύο νερό, η ήπια ή εντατική πλύση και η σύντομη ή μακρά διάρκεια μουλιάσματος διασφαλίζουν την ειδική προσαρμογή της σειράς του προγράμματος πλύσης σε κάθε τύπο λεκέδων. Αυτό διασφαλίζει ότι οι λεκέδες αντιμετωπίζονται με τον καλύτερο δυνατό τρόπο.

Πρόπλυση

Πρόπλυση για πολύ λερωμένα ρούχα.

Πατήστε το **Πρόπλυση** για ενεργοποίηση ή απενεργοποίηση.

Υπόδειξη: Βάλτε το απορροπαντικό στον θάλαμο **I** και **II**.

Λιγοτ. τσαλάκωμα

Μια ειδική λειτουργία με μειωμένη ταχύτητα στύψιματος που ακολουθείται από ανακάτεμα φορτίου με σκοπό το λιγότερο τσαλάκωμα.

Αγγίξτε **Λιγοτ. τσαλάκωμα** για ενεργοποίηση ή απενεργοποίηση.

Υπόδειξη: Εάν έχει ενεργοποιηθεί **Λιγοτ. τσαλάκωμα**, τα ρούχα θα διατηρήσουν ένα υψηλότερο από το μέσο επίπεδο υγρασίας μετά το στύψιμο.

varioSpeed

Πλύση σε μικρότερο χρονικό διάστημα, επιτυγχάνοντας παράλληλα ένα αποτελεσματικό πλύσιμο/στεγνώματος, που αντιστοιχεί στην κανονική απόδοση.

Αγγίξτε **varioSpeed**, για να ενεργοποιήσετε ή να απενεργοποιήσετε αυτή την πρόσθετη ρύθμιση προγράμματος.

Υπόδειξη: Με ενεργοποιημένη την πρόσθετη ρύθμιση προγράμματος **varioSpeed**, θα μειωθεί το μέγιστο φορτίο ρούχων και θα χρειαστεί επιπλέον νερό για τη διαδικασία πλύσης.

**Χειρισμός της συσκευής****Προετοιμασία της συσκευής**

Η συσκευή ελέγχθηκε πριν την παράδοση. Για την απομάκρυνση του υπόλοιπου νερού από τη διαδικασία δοκιμής, ο πρώτος κύκλος πλύσης πρέπει να λάβει χώρα χωρίς ρούχα, χρησιμοποιώντας το πρόγραμμα **Βαμβακερά 90°C**.

→ "Πριν το πλύσιμο για πρώτη φορά" στη σελίδα 22

Υποδείξεις

- Μη θέσετε ποτέ σε λειτουργία μια χαλασμένη συσκευή!
- Ενημερώστε την υπηρεσία εξυπηρέτησης πελατών!

1. Βάλτε το φικ στην πρίζα.

**Προειδοποίηση****Κίνδυνος θανάτου λόγω ηλεκτροπληξίας!**

Κίνδυνος θανάτου σε περίπτωση επαφής με ηλεκτροφόρα μέρη.

- Μην τραβάτε ποτέ το φικ από την πρίζα, κρατώντας το καλώδιο.
- Τοποθετείτε/τραβάτε το φικ μόνο με στεγνά χέρια.

2. Ανοίξτε τη βάνα του νερού.

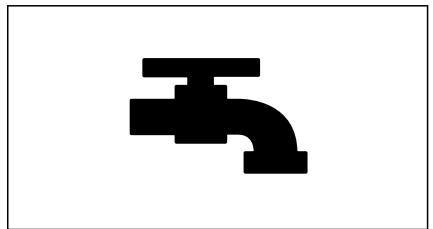

3. Ανοίξτε την πόρτα πλήρωσης της συσκευής.

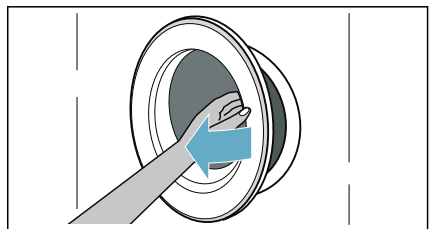

Επιλογή προγράμματος/ ενεργοποίηση συσκευής

Υπόδειξη: Εάν έχετε ενεργοποιημένη την ασφάλεια παιδιών, πρέπει πρώτα να την απενεργοποιήσετε, προτού μπορέσετε να ρυθμίσετε ένα πρόγραμμα.

Χρησιμοποιήστε τον επιλογέα προγράμματος, για να επιλέξετε το απαραίτητο πρόγραμμα. Ο επιλογέας προγράμματος μπορεί να περιστραφεί και στις δύο κατευθύνσεις.

Η συσκευή ενεργοποιείται.

Οι **προεπιλεγμένες ρυθμίσεις προγράμματος** για το επιλεγμένο πρόγραμμα εμφανίζονται διαδοχικά στην οθόνη ενδείξεων:

- Το μέγιστο φορτίο και
- η διάρκεια του προγράμματος και
- ...

Τοποθέτηση ρούχων στον κάδο

Ανοίξτε την πόρτα, τοποθετήστε τα ρούχα στον κάδο, βεβαιωθείτε ότι δεν υπάρχουν μαγκωμένα ρούχα ανάμεσα στην πόρτα και στο λάστιχο στεγανοποίησης και κλείστε την πόρτα.

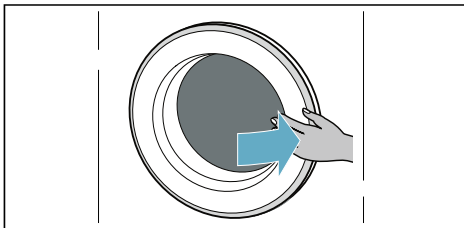
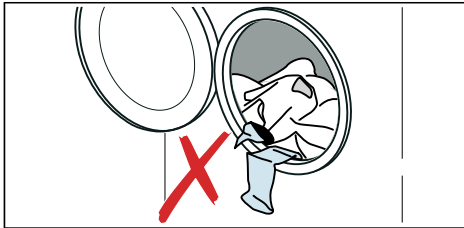

Υποδείξεις

- Ξεδιπλώστε και φορτώστε προταξινομημένα ρούχα για πλύση. Ανακατεύετε τα μεγάλα και τα μικρά ρούχα. Τα ρούχα διαφορετικού μεγέθους κατανέμονται από μόνα τους καλύτερα κατά τη διάρκεια της λειτουργίας στυψίματος. Μεμονωμένα ρούχα μπορούν να προκαλέσουν ανομοιόμορφη κατανομή του φορτίου.
- Τηρείτε τη μέγιστη καθορισμένη ποσότητα ρούχων. Η υπερπλήρωση επηρεάζει αρνητικά το αποτέλεσμα της πλύσης/του στεγνώματος και ευνοεί το τσαλάκωμα.

Δοσομέτρηση και προσθήκη απορρυπαντικού και μέσου φροντίδας

Προσοχή!

Βλάβη στη συσκευή

Τα απορρυπαντικά και τα μέσα καθαρισμού για την προεπεξεργασία των ρούχων (π.χ. καθαριστικό λεκέδων, σπρέι πρόπλυση, κ.α.) μπορεί να προκαλέσουν ζημιά στις επιφάνειες του πλυντηρίου-στεγωτηρίου.

Κρατήστε αυτά τα μέσα μακριά από τις επιφάνειες του πλυντηρίου-στεγωτηρίου. Χρησιμοποιώντας ένα υγρό πανί, απομακρύνετε αμέσως όλα τα υπολείμματα σπρέι και άλλα τυχόν υπολείμματα/σταγονίδια.

Δοσομέτρηση

Ρυθμίστε τη δόση των απορρυπαντικών και μέσων φροντίδας σύμφωνα με:

- τη σκληρότητα του νερού (ρωτήστε την εταιρεία ύδρευσης),
- τις προδιαγραφές του κατασκευαστή στη συσκευασία,
- την ποσότητα των ρούχων,
- τη ρύπανση.

Πλήρωση των θαλάμων

1. Τραβήξτε έξω τη θήκη απορρυπαντικού.

**Προειδοποίηση****Ερεθισμός των ματιών/του δέρματος!**

Όταν η θήκη του απορρυπαντικού είναι ανοιχτή, ενώ η συσκευή λειτουργεί, μπορεί να χυθεί απορρυπαντικό/μέσο φροντίδας.

Ανοίξτε τη θήκη προσεκτικά.

Εάν το απορρυπαντικό/μέσο φροντίδας έρθει σε επαφή με τα μάτια ή το δέρμα σας, ξεπλυθείτε καλά.

Σε περίπτωση κατάποσης, ζητήστε ιατρική συμβουλή.

2. Προσθέστε απορρυπαντικό και/ή μέσο περιποίησης των ρούχων.

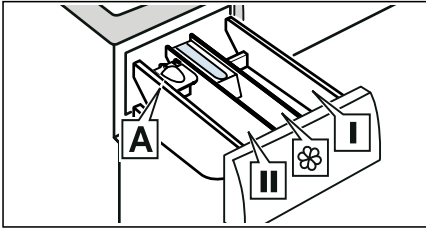

Θάλαμος I

Απορρυπαντικό για προεπεξεργασία και απολυμαντικό ρούχων. (μόνο για τη συσκευή με λειτουργία προεπεξεργασίας και απολύμανσης)

Θάλαμος ☼

Μαλακτικό, κόλλα. Μην υπερβαίνετε το μέγιστο φορτίο.

Θάλαμος II

Απορρυπαντικό για κύριαπλύση, αποσκληρυντικό νερού, λευκαντικό, καθαριστικό λεκέδων.

Θάλαμος A*

Για δόσολογία υγρού απορρυπαντικού.

*ανάλογα με το μοντέλο

Υποδείξεις

- Ακολουθείτε πάντοτε τις οδηγίες του κατασκευαστή, όταν προσθέτετε όλα τα απορρυπαντικά, τα βοηθητικά μέσα καθαρισμού, τα μέσα φροντίδας και τα μέσα καθαρισμού.
- Αραιώνετε τα παχύρρευστα μαλακτικά και τα μέσα φορμαρίσματος με νερό. Αυτό εμποδίζει το φράξιμο.
- Προσέχετε κατά το άνοιγμα της θήκης του απορρυπαντικού, ενώ η συσκευή είναι σε λειτουργία.

Μεζούρα A* για υγρό απορρυπαντικό

*ανάλογα με το μοντέλο

Τοποθέτηση της μεζούρας A για τη μέτρηση της σωστής ποσότητας του υγρού απορρυπαντικού:

1. Τραβήξτε έξω τη θήκη απορρυπαντικού. Πιέστε προς τα κάτω το ένθετο και αφαιρέστε εντελώς τη θήκη.

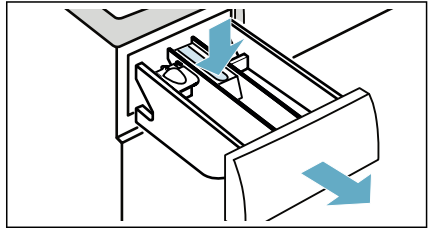

2. Σπρώξτε τη μεζούρα προς τα εμπρός, διπλώστε την προς τα κάτω και κουμπώστε την στη θέση της.

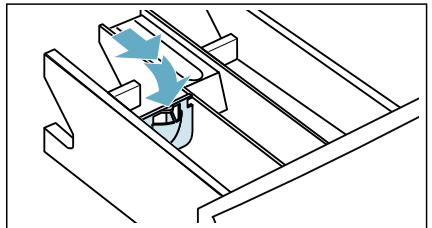

3. Επανατοποθετήστε τη θήκη.

Υπόδειξη: Μη χρησιμοποιείτε τη μεζούρα για απορρυπαντικά σε μορφή τζελ και σκόνη πλύσης ή για προγράμματα με προεπεξεργασία ή όταν έχει επιλεγεί χρόνος "Λήξη σε".

Μοντέλα χωρίς μια πρόσθετη μεζούρα, προσθέστε το υγρό απορρυπαντικό σε κατάλληλο σκεύος και τοποθετήστε το μέσα στον κάδο.

Έναρξη του προγράμματος

Πατήστε και κρατήστε πατημένο το πλήκτρο **Έναρξη/Παύση** για 1~2 δευτερόλεπτα, μετά αφήστε το πλήκτρο. Το πρόγραμμα ξεκινά και η πόρτα της συσκευής κλειδώνει.



Στην οθόνη αφής εμφανίζεται ο χρόνος τερματισμού και πραγματοποιείται αντίστροφη μέτρηση μέχρι την έναρξη του προγράμματος. Μετά την έναρξη του προγράμματος, εμφανίζεται η διάρκεια του προγράμματος. Και ανάβουν τα σύμβολα για την πρόοδο του προγράμματος.

Ασφάλεια παιδιών

Μπορείτε να κλειδώσετε τη συσκευή για την αποφυγή μιας αθέλητης αλλαγής των λειτουργιών που ρυθμίσατε. Γι' αυτό, ενεργοποιήστε την ασφάλεια παιδιών.

Για την ενεργοποίηση της ασφάλειας παιδιών:

Μετά την έναρξη του προγράμματος, πατήστε και κρατήστε πατημένο τα πλήκτρα **varioSpeed** και **Λήξη σε/Διάρκεια** για 3 δευτερόλεπτα. Το σύμβολο  ανάβει στην οθόνη ενδείξεων.

- Το  ανάβει: Η ασφάλεια παιδιών είναι ενεργοποιημένη.
- Το  αναβοσβήνει: Εάν το πρόγραμμα και οι ρυθμίσεις προγράμματος ρυθμίζονται, ενώ είναι ενεργοποιημένη η ασφάλεια παιδιών.

Υπόδειξη: Όταν το πρόγραμμα τελειώσει, εμφανίζεται η ένδειξη **END (Τέλος)**. Η πόρτα είναι ξεκλειδωτή. Το σύμβολο  παραμένει αναμμένο για να σας υπενθυμίσει να απενεργοποιήσετε την ασφάλεια παιδιών.

Για την απενεργοποίηση της ασφάλειας παιδιών:



Πατήστε και κρατήστε πατημένα τα πλήκτρα **varioSpeed** και **Λήξη σε/Διάρκεια**, μέχρι να εξαφανιστεί το σύμβολο .

Πρόσθεση/αφαίρεση ρούχων

Μετά την έναρξη του προγράμματος (μόνο για πλύση), μπορείτε να προσθέσετε ή να αφαιρέσετε ρούχα εάν είναι απαραίτητο.

Πατήστε το πλήκτρο **Έναρξη/Παύση**. Η συσκευή ελέγχει εάν είναι δυνατή η επαναφόρτωση.

Εάν εμφανιστεί το παρακάτω στην οθόνη ενδείξεων:

- Το σύμβολο  εξαφανίζεται, η επαναφόρτωση είναι δυνατή.
- Το σύμβολο  ανάβει, η επαναφόρτωση δεν είναι δυνατή.

Για να συνεχίσετε το πρόγραμμα, πατήστε το πλήκτρο Έναρξη/Παύση. Το πρόγραμμα συνεχίζει αυτόματα.

Υποδείξεις

- Μην αφήνετε την πόρτα ανοιχτή για μεγάλο χρονικό διάστημα όταν προσθέτετε ρούχα, επειδή μπορεί να χυθεί νερό από το πλυντήριο.
- Για λόγους ασφαλείας η πόρτα παραμένει κλειδωμένη όταν είναι υψηλή η στάθμη ή η θερμοκρασία του νερού ή κατά τη διάρκεια της περιστροφής του κάδου και δεν είναι δυνατή η προσθήκη ρούχων κατά τη διάρκεια αυτή.

Αλλαγή προγράμματος

Εάν κατά λάθος ξεκινήσετε το λάθος πρόγραμμα, μπορείτε να αλλάξετε το πρόγραμμα ως εξής:

1. Πατήστε το πλήκτρο **Έναρξη/Παύση**.
2. Επιλέξτε άλλο πρόγραμμα.
3. Και πατήστε το πλήκτρο **Έναρξη/Παύση** ξανά. Το νέο πρόγραμμα ξεκινά από την αρχή.

Υπόδειξη: Εάν είναι ενεργοποιημένο το στέγνωμα, αγγίξτε το κουμπί **Έναρξη/Παύση**, όταν εμφανιστεί το **Ησέ (Καυτό)**, περιμένετε να κρυώσει η συσκευή μέχρι να εξαφανιστεί το **Ησέ (Καυτό)**, έπειτα επιλέξτε ένα άλλο πρόγραμμα.

Ακύρωση του προγράμματος

Για προγράμματα πλύσης με υψηλές θερμοκρασίες:

1. Πατήστε ελαφρά το πλήκτρο **Έναρξη/Παύση**.
2. Για να κρυώσουν τα ρούχα: Επιλέξτε **Ξέβγαλμα**.
3. Πατήστε ελαφρά το πλήκτρο **Έναρξη/Παύση**.

Για προγράμματα πλύσης με χαμηλές θερμοκρασίες:

1. Πατήστε ελαφρά το πλήκτρο **Έναρξη/Παύση**.
2. Επιλέξτε **Στύψιμο/Άντληση**.
3. Πατήστε ελαφρά το πλήκτρο **Έναρξη/Παύση**.

Για προγράμματα στη διαδικασία στεγνώματος:

1. Πατήστε ελαφρά το πλήκτρο **Έναρξη/Παύση**.
2. Εάν εμφανιστεί το **Ησέ (Καυτό)** στην οθόνη ενδείξεων, περιμένετε να κρυώσει η συσκευή, μέχρι να εξαφανιστεί το **Ησέ (Καυτό)**.

Τέλος του προγράμματος

Το **Έнд (Τέλος)** ανάβει στην οθόνη και οι ενδείξεις ► και ⏻ είναι απενεργοποιημένες.

Εάν έχετε επιλέξει ⌀, το νερό αντλείται μόνο μετά τη διαδικασία ξεβγάλματος, δεν πραγματοποιείται λειτουργία στυψίματος.

Υποδείξεις

- Εάν στην οθόνη αναβοσβήνει το **Ησέ (Καυτό)** προτού τελειώσει το πρόγραμμα στεγνώματος, η θερμοκρασία στον κάδο είναι υψηλή. Εκτελέστε το πρόγραμμα για την ψύξη του κάδου, μέχρι να πέσει η θερμοκρασία στον κάδο.
- Εάν δεν βγάλετε τα ρούχα εντός 15 λεπτών από την ολοκλήρωση της διαδικασίας στεγνώματος, θα ξεκινήσει η διαδικασία της προστασίας τσαλακώματος για να προληφθεί το τσαλακώμα των ρούχων. Η διαδικασία διαρκεί περίπου 30 λεπτά. Τα **0:00**, **ΞΡΡ**, **Εσ** και **Έнд** θα εμφανίζονται διαδοχικά στην οθόνη και το σύμβολο ⏻ εμφανίζεται ως σύμβολο κατάστασης. Μπορείτε να αγγίξετε οποιοδήποτε πλήκτρο για να τερματίσετε τη διαδικασία, μετά η πόρτα θα απελευθερωθεί και τα ρούχα μπορούν να αφαιρεθούν.

Αφαίρεση ρούχων/ απενεργοποίηση συσκευής

1. Θέστε τον επιλογέα προγράμματος στο ο (Off).
2. Ανοίξτε την πόρτα και αφαιρέστε τα ρούχα.
3. Κλείστε τη βάνα του νερού.
Υπόδειξη: Δεν απαιτείται για μοντέλα Aqua-Stop.

Υποδείξεις

- Μην αφήσετε ρούχα μέσα στον κάδο. Θα μπορούσαν να "μπουν" στην επόμενη πλύση ή να βιάσουν κάποιο άλλο ρούχο.
- Αφαιρέστε τυχόν ξένα σώματα από τον κάδο και το λάστιχο στεγανοποίησης – κίνδυνος σκουριάς.
- Στεγνώστε το λάστιχο στεγανοποίησης.

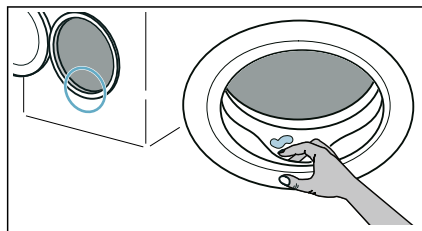

- Αφήστε την πόρτα και το συρτάρι του απορρυπαντικού ανοιχτά έτσι, ώστε να μπορεί να εξατμιστεί το υπόλοιπο νερό.
- Περιμένετε πάντοτε τη λήξη του προγράμματος, γιατί η συσκευή μπορεί να είναι ακόμα κλειδωμένη. Έπειτα, ενεργοποιήστε τη συσκευή και περιμένετε να ξεκλειδώσει.

Ρυθμίσεις συσκευής

Μπορείτε να αλλάξετε τις ακόλουθες ρυθμίσεις:

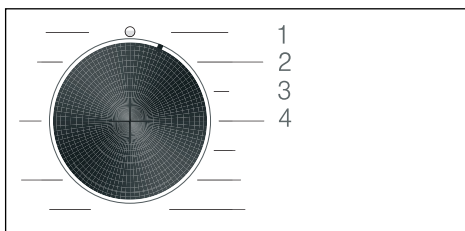

- Την ένταση ήχου του σήματος τερματισμού.
- Την ένταση ήχου του σήματος πλήκτρων.
- Ενεργοποίηση/απενεργοποίηση του σήματος φροντίδας του κάδου.

Προκειμένου να αλλάξετε αυτές τις ρυθμίσεις, θα πρέπει να ενεργοποιήσετε τη λειτουργία ρύθμισης.



1/2/3/4... θέσεις στον επιλογέα προγράμματος

Ενεργοποίηση λειτουργίας ρύθμισης:

1. Θέστε τον επιλογέα προγράμματος στη θέση 1. Η συσκευή ενεργοποιείται.
2. Πατήστε και κρατήστε πατημένο το πλήκτρο **Στύψιμο**  και ταυτόχρονα γυρίστε τον επιλογέα προγράμματος δεξιόστροφα στη θέση 2. Αφήστε το πλήκτρο **Στύψιμο** .

Ενεργοποιείται η λειτουργία ρύθμισης και η προκαθορισμένη ρύθμιση εμφανίζεται στην οθόνη ενδείξεων.

Αλλαγή πληροφοριών έντασης και φροντίδας κάδου

Χρησιμοποιήστε το πλήκτρο **Λήξη σε/ Διάρκεια** για να αλλάξετε τις παρακάτω ρυθμίσεις στις αντίστοιχες θέσεις επιλογέα προγράμματος:

- 2: Την ένταση ήχου του σήματος τερματισμού.

- 3: Την ένταση ήχου των σημάτων των πλήκτρων.

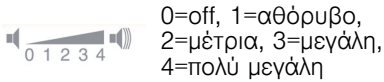

- 4: Ενεργοποίηση/απενεργοποίηση του σήματος φροντίδας του κάδου.

ON on
OFF off

Έξοδος από τη λειτουργία ρύθμισης

Μπορείτε τώρα να τερματίσετε τη διεργασία και να θέσετε τον επιλογέα προγράμματος στη θέση ο **(Off)**. Οι ρυθμίσεις αποθηκεύτηκαν.

Αισθητήρες

Σύστημα ελέγχου ζυγοστάθμισης

Το αυτόματο σύστημα ελέγχου ζυγοστάθμισης ανιχνεύει ανομοιόμορφες κατανομές των ρούχων και εξασφαλίζει μια ομοιόμορφη κατανομή των ρούχων με επανειλημμένο ξεκίνημα και σταμάτημα του στυψίματος.

Σε περίπτωση που τα ρούχα είναι πολύ ανομοιόμορφα κατανεμημένα, για λόγους ασφαλείας, μειώνεται ο αριθμός των στροφών στυψίματος ή δεν εκτελείται η λειτουργία στυψίματος.

Υπόδειξη: Τοποθετήστε τα μικρά και τα μεγάλα κομμάτια ρούχων ομοιόμορφα στον κάδο.



Καθαρισμός και συντήρηση



Προειδοποίηση Κίνδυνος θανάτου!

Υπάρχει κίνδυνος ηλεκτροπληξίας, εάν αγγίξετε ηλεκτροφόρα μέρη. Γυρίστε τον επιλογέα προγράμματος στο ο **(Off)**. Βγάλτε το φιλς από την πρίζα.

Προσοχή!

Κίνδυνος πυρκαγιάς και έκρηξης!

Μπορεί να δημιουργηθούν τοξικές αναθυμιάσεις από τα μέσα καθαρισμού που περιέχουν διαλύτες, π.χ. βενζίνη καθαρισμού. Μην χρησιμοποιείτε μέσα καθαρισμού που περιέχουν διαλύτες.

Προσοχή!

Η συσκευή μπορεί να υποστεί ζημιά!

Μέσα καθαρισμού που περιέχουν διαλύτες, π.χ. βενζίνη καθαρισμού, μπορεί να προκαλέσουν ζημιές σε επιφάνειες και εξαρτήματα στη συσκευή. Μην χρησιμοποιείτε μέσα καθαρισμού που περιέχουν διαλύτες.

Περιβλημα συσκευής/Πίνακας ελέγχου

- Απομακρύνετε αμέσως τα ρούχα και τα υπολείμματα του μέσου καθαρισμού.
- Σκουπίστε με ένα μαλακό, υγρό πανί.
- Μην χρησιμοποιείτε τραχιά πανιά, σφουγγάρια ή απορρυπαντικά (καθαριστικό ανοξειδωτού χάλυβα).
- Μην καθαρίζετε τη συσκευή με εκτόξευση νερού.

Κάδος



Προειδοποίηση

Κίνδυνος τραυματισμού/Υλικές ζημιές και ζημιές στη συσκευή!

Η συνεχής πλύση με χαμηλές θερμοκρασίες και χωρίς αερισμό της συσκευής, μπορεί να προκαλέσει ζημιά στον κάδο και να οδηγήσει σε τραυματισμούς.

Εκτελείτε τακτικά ένα πρόγραμμα για τον καθαρισμό του κάδου ή πλένετε με θερμοκρασίες από τουλάχιστον 60 °C. Αφήνετε τη συσκευή μετά από κάθε λειτουργία να στεγνώνει, με ανοιχτή την πόρτα και το συρτάρι του απορρυπαντικού.

Χρησιμοποιείτε μέσα καθαρισμού χωρίς χλώριο, μη χρησιμοποιείτε σύρμα καθαρισμού.

Σε περίπτωση που εμφανιστούν οσμές στη συσκευή ή για να καθαρίσετε τον κάδο, εκτελέστε το πρόγραμμα **Βαμβακερά 90 °C** χωρίς ρούχα.

Απασβέστωση

Μια απασβέστωση δεν πρέπει να είναι απαραίτητη, σε περίπτωση που το απορρυπαντικό δοσολογείται σωστά. Ωστόσο, σε περίπτωση που είναι απαραίτητη, ακολουθήστε τις οδηγίες του κατασκευαστή για το μέσο απασβέστωσης. Κατάλληλα αποσκληρυντικά μπορείτε να προμηθευτείτε μέσω της ιστοσελίδας μας ή από το σέρβις πελατών.

Άδειασμα του συρταριού του απορρυπαντικού, καθαρισμός του συρταριού του απορρυπαντικού και του περιβλήματός του

Εάν η συσκευή περιέχει υπολείμματα απορρυπαντικού ή μαλακτικού ρούχων:

1. Τραβήξτε έξω τη θήκη απορρυπαντικού. Πιέστε προς τα κάτω το ένθετο εξάρτημα και αφαιρέστε εντελώς τη θήκη.

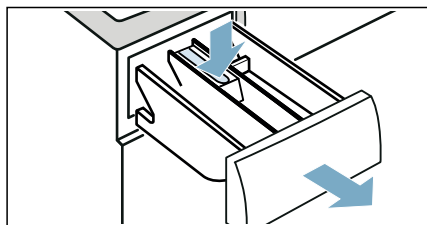

2. Για να αφαιρέσετε το ένθετο εξάρτημα, σπρώξτε το προς τα επάνω από κάτω με το δάκτυλό σας.

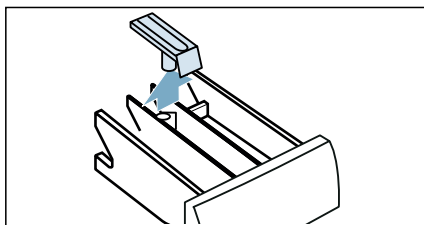

3. Καθαρίστε το θάλαμο του απορρυπαντικού και το ένθετο εξάρτημα με νερό και μια βούρτσα και στεγνώστε τα. Καθαρίστε επίσης το εσωτερικό του περιβλήματος.

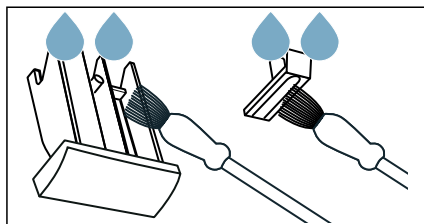

4. Τοποθετήστε το ένθετο εξάρτημα και ασφαλίστε το στη θέση του (σπρώξτε τον κύλινδρο πάνω στον πείρο οδηγό).

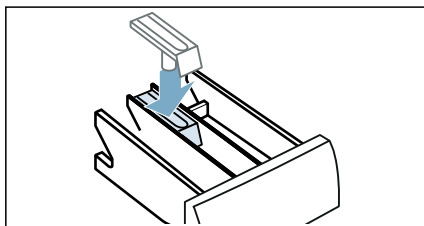

5. Σπρώξτε μέσα τη θήκη του απορρυπαντικού.

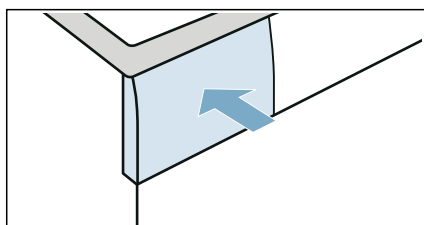

Υπόδειξη: Αφήστε τη θήκη του απορρυπαντικού ανοιχτή έτσι, ώστε να μπορεί να εξατμιστεί το υπόλοιπο νερό.

Αντλία εκκένωσης είναι μπλοκαρισμένη

Υπόδειξη: Κλείστε τη βάνα του νερού, έτσι ώστε να μην μπορεί να εισέλθει άλλο νερό και για να εξασφαλίσετε ότι το νερό αδειάζει με την αντλία.

⚠ Προειδοποίηση

Κίνδυνος ζεματίσματος!

Όταν πλένετε σε υψηλές θερμοκρασίες το νερό ζεσταίνεται πάρα πολύ. Εάν έρθετε σε επαφή με καυτό νερό, μπορεί να ζεματιστείτε.

Αφήστε πρώτα το νερό να κρυώσει.

1. Γυρίστε τον επιλογέα προγράμματος στο ο **(Off)**. Βγάλτε το φις από την πρίζα.
2. Ανοίξτε τη θυρίδα σέρβις.

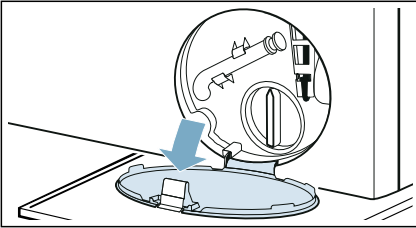

3. Ελευθερώστε τον εύκαμπο σωλήνα αποχέτευσης από τον σφιγκτήρα συγκράτησης. Αφαιρέστε το πώμα στεγανοποίησης και χύστε το νερό σε ένα κατάλληλο δοχείο. Επανατοποθετήστε το πώμα στεγανοποίησης και τοποθετήστε τον εύκαμπο σωλήνα αποχέτευσης ξανά στον σφιγκτήρα συγκράτησης.

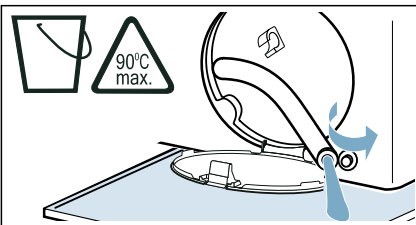

4. Ξεβιδώστε προσεκτικά το καπάκι της αντλίας, το υπόλοιπο νερό μπορεί να χυθεί έξω. Καθαρίστε το εσωτερικό, το σπείρωμα του καλύμματος της αντλίας και το περίβλημα της αντλίας. Η φτερωτή της αντλίας εκκένωσης πρέπει να είναι σε θέση να περιστρέφεται.

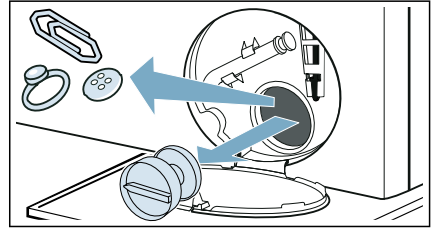

5. Επανατοποθετήστε το καπάκι της αντλίας και βιδώστε το σφιχτά. Η λαβή πρέπει να είναι σε κάθετη θέση.

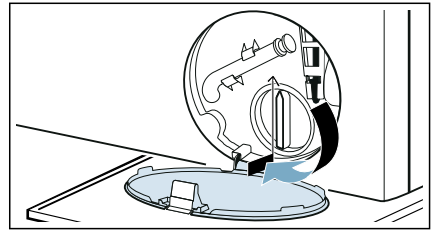

6. Κλείστε τη θυρίδα σέρβις.

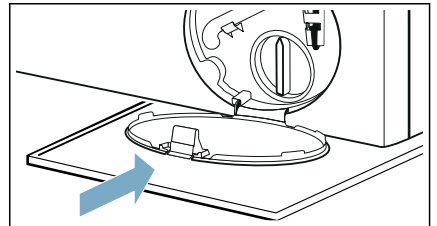

Υπόδειξη: Για να αποφύγετε να χυθεί κατά την επόμενη πλύση το μη χρησιμοποιημένο απορρυπαντικό απευθείας στην αποχέτευση: Χύστε 1 λίτρο νερό στο Θάλαμος II και ξεκινήστε το πρόγραμμα **Αντληση**.

Ο εύκαμπτος σωλήνας αποχέτευσης στο σιφόνι είναι φραγμένος

1. Γυρίστε τον επιλογέα προγράμματος στο ο **(Off)**. Βγάλτε το φικς από την πρίζα.
2. Λύστε τον σφιγκτήρα του εύκαμπτου σωλήνα. Αφαιρέστε προσεκτικά τον εύκαμπο σωλήνα άντλησης, το υπόλοιπο νερό μπορεί να χυθεί έξω.
3. Καθαρίστε τον εύκαμπο σωλήνα άντλησης και το στόμιο σύνδεσης του σιφονιού.

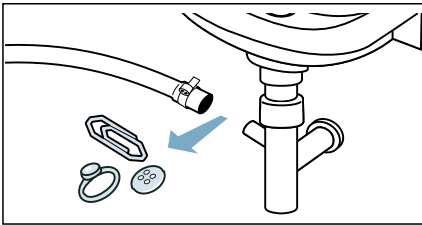

4. Τοποθετήστε ξανά τον εύκαμπο σωλήνα άντλησης και ασφαλίστε το σημείο σύνδεσης χρησιμοποιώντας τον σφιγκτήρα του εύκαμπτου σωλήνα.

Το φίλτρο στην παροχή νερού είναι φραγμένο

Εκτόνωση της πίεσης του νερού στον εύκαμπο σωλήνα παροχής:

1. Κλείστε τη βάνα του νερού.
2. Επιλέξτε το πρόγραμμα **Βαμβακερά** (ενεργοποίηση ρύθμισης **varioSpeed**).
Υπόδειξη: Εάν η συσκευή σας διαθέτει έξυπνο σύστημα δοσολογίας*, ενδέχεται επίσης να χρειαστεί να απενεργοποιήσετε το έξυπνο σύστημα δοσολογίας.
3. Επιλέξτε το πλήκτρο **Έναρξη/Παύση**. Αφήστε το πρόγραμμα να εκτελεστεί για περ. 40 δευτερόλεπτα.
4. Γυρίστε τον επιλογέα προγράμματος στο ο **(Off)**.
5. Βγάλτε το φικς από την πρίζα.

* Ανάλογα με τη μονάδα

Καθαρίστε τα φίλτρα:

1. Αποσυνδέστε τον εύκαμπο σωλήνα από την πίσω πλευρά της συσκευής.

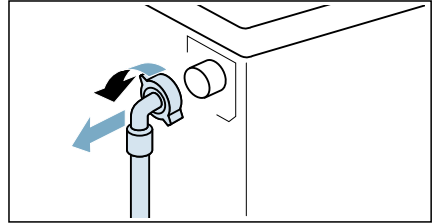

2. Χρησιμοποιήστε τσιμπίδα για να αφαιρέσετε το φίλτρο.

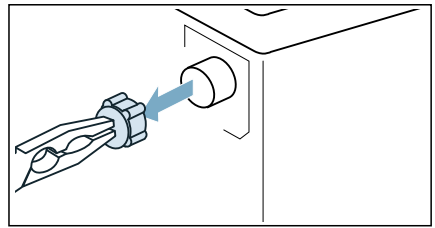

3. Καθαρίστε το φίλτρο με μια μικρή βούρτσα.

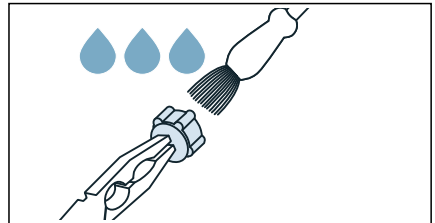

4. Συνδέστε τον εύκαμπο σωλήνα και ελέγξτε για διαρροές.

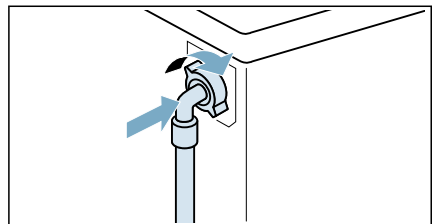

? Βλάβες και τι μπορείτε να κάνετε

Απασφάλιση έκτακτης ανάγκης

Π.χ. διακοπή ρεύματος ή σε περίπτωση απώλειας ισχύος

Το πρόγραμμα συνεχίζεται, όταν αποκατασταθεί η παροχή ρεύματος.

Ωστόσο, εάν πρέπει να αφαιρεθούν τα ρούχα, η πόρτα της συσκευής μπορεί να ανοίξει ως εξής:

! Προειδοποίηση

Κίνδυνος ζεματίσματος!

Όταν πλένετε σε υψηλές θερμοκρασίες, υπάρχει κίνδυνος ζεματίσματος, εάν έρθετε σε επαφή με καυτό νερό και ρούχα.

Εάν είναι εφικτό, αφήστε τα πρώτα να κρυσώσουν.

! Προειδοποίηση

Κίνδυνος τραυματισμού!

Το άπλωμα των χεριών σας μέσα στον κάδο, ενώ ακόμα περιστρέφεται, μπορεί να προκαλέσει τραυματισμό στα χέρια σας.

Μην απλώνετε τα χέρια σας μέσα στον κάδο, όταν περιστρέφεται.

Περιμένετε μέχρι να σταματήσει να περιστρέφεται ο κάδος.

Προσοχή! Ζημιές από το νερό!

Οποιαδήποτε διαφυγή νερού μπορεί να προκαλέσει ζημιά.

Μην ανοίγετε την πόρτα, εάν φαίνεται νερό μέσα από το γυαλί.

1. Γυρίστε τον επιλογέα προγράμματος στο ο **(Off)**. Βγάλτε το φικς από την πρίζα.
2. Ανοίξτε τη θυρίδα σέρβις.

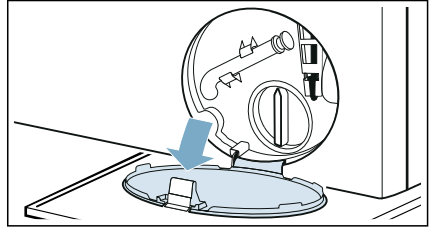



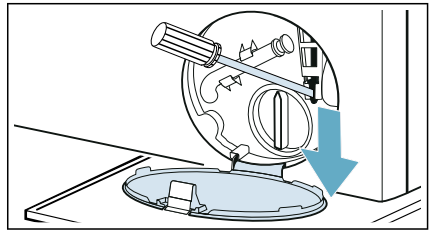

3. Αδειάστε το νερό. → Σελίδα 47
4. Τραβήξτε την απασφάλιση έκτακτης ανάγκης προς τα κάτω με ένα εργαλείο και αφήστε την ελεύθερη. Στη συνέχεια, η πόρτα μπορεί να ανοίξει.



Πληροφορίες στην οθόνη ενδείξεων

Ένδειξη	Αιτία/Αντιμετώπιση
	<ul style="list-style-type: none"> ■ Αναβοσβήνει γρήγορα + σήμα: Η πόρτα είναι ανοιχτή και η στάθμη του νερού είναι πολύ υψηλή. Κλείστε την πόρτα, συνεχίστε το πρόγραμμα με το πλήκτρο Έναρξη/Παύση ή επιλέξτε Άντληση. ■ Αναβοσβήνει αργά: Η θερμοκρασία ασφάλειας πόρτας είναι πολύ υψηλή, για να ανοίξει η πόρτα. Περιμένετε περίπου 30 δευτερόλεπτα, μέχρι να χαμηλώσει η θερμοκρασία ασφάλειας πόρτας.
Ηδε (Καυτό)	Η θερμοκρασία στον κάδο είναι πολύ υψηλή. Περιμένετε να κρυσώσει η συσκευή, μέχρι να εξαφανιστεί το Ηδε (Καυτό) στην οθόνη ενδείξεων, έπειτα μπορεί να ανοίξει η πόρτα.

Ένδειξη	Αιτία/Αντιμετώπιση
	<ul style="list-style-type: none"> ■ Αναβοσβήνει (δεν υπάρχει παροχή νερού): Έχει ανοίξει η βάνα του νερού; Είναι φραγμένο το φίλτρο στην παροχή νερού; → <i>"Το φίλτρο στην παροχή νερού είναι φραγμένο" στη σελίδα 48</i> Είναι τσακισμένος ή μαγκωμένος ο εύκαμπτος σωλήνας παροχής; ■ Ανάβει (χαμηλή πίεση νερού): Μόνο πληροφοριακά. Αυτό δεν θα επηρεάσει την πρόοδο του προγράμματος. Η διάρκεια του προγράμματος παρατείνεται.
 ανάβει	Η ασφάλεια παιδιών είναι ενεργοποιημένη – Απενεργοποιήστε την.
Το σύμβολο  αναβοσβήνει	<p>Εκτελέστε το πρόγραμμα Βαμβακερά 90°C για να καθαρίσετε και να φροντίσετε τον κάδο και το εξωτερικό περιβλημά.</p> <p>Υποδείξεις</p> <ul style="list-style-type: none"> ■ Εκτελέστε το πρόγραμμα χωρίς ρούχα. ■ Χρησιμοποιήστε σκόνη πλυσίματος ή απορρυπαντικό που περιέχει λευκαντικό. Για την αποφυγή δημιουργίας αφρού, χρησιμοποιήστε μόνο τη μισή ποσότητα απορρυπαντικού που συνιστάται από τον κατασκευαστή του απορρυπαντικού. Μην χρησιμοποιείτε απορρυπαντικό για μάλλινα ή ευαίσθητα ρούχα. ■ Ενεργοποίηση/απενεργοποίηση του σήματος φροντίδας του κάδου. → <i>Σελίδα 44</i>
E:36 διαδοχικά με -10	<ul style="list-style-type: none"> ■ Ο σωλήνας άντλησης ή ο εύκαμπτος σωλήνας αποχέτευσης είναι φραγμένος. Καθαρίστε τον σωλήνα άντλησης και τον εύκαμπτο σωλήνα εξόδου νερού. ■ Ο σωλήνας άντλησης ή ο εύκαμπτος σωλήνας αποχέτευσης έχει εμπλακεί ή είναι μπλοκαρισμένος. Βεβαιωθείτε ότι ο σωλήνας άντλησης και ο εύκαμπτος σωλήνας αποχέτευσης δεν είναι τσακισμένοι ή παγιδευμένοι. ■ Η αντλία εκκένωσης είναι μπλοκαρισμένη. → <i>"Αντλία εκκένωσης είναι μπλοκαρισμένη" στη σελίδα 47</i> ■ Ο εύκαμπτος σωλήνας αποχέτευσης στο σιφόνι είναι φραγμένος. → <i>"Ο εύκαμπτος σωλήνας αποχέτευσης στο σιφόνι είναι φραγμένος" στη σελίδα 48</i> ■ Ο εύκαμπτος σωλήνας αποχέτευσης είναι συνδεδεμένος πολύ ψηλά. Τοποθετήστε τον εύκαμπτο σωλήνα εξόδου νερού σε μέγιστο ύψος 1 μέτρου. → <i>Σελίδα 18</i>
E:35 διαδοχικά με -10 (Κατάλληλο για ειδικά μοντέλα)	Υπάρχει νερό στον σωλήνα της βάσης, η συσκευή έχει διαρροή. Κλείστε τη βάνα. Καλέστε την εξυπηρέτηση πελατών.
H:95 διαδοχικά με Ένδ (Τέλος) όταν το πρόγραμμα έχει ολοκληρωθεί	<p>Δεν ανιχνεύτηκε νερό στη φάση στεγνώματος, μπορεί να προκύψει κακό αποτέλεσμα στεγνώματος. → <i>"Το φίλτρο στην παροχή νερού είναι φραγμένο" στη σελίδα 48</i></p>
H:32 διαδοχικά με Ένδ (Τέλος) όταν το πρόγραμμα έχει ολοκληρωθεί	Το σύστημα ελέγχου ζυγοστάθμισης διέκοψε τη λειτουργία συψίματος, επειδή τα ρούχα είναι ανομοιόμορφα κατανεμημένα. Μοιράστε τα μικρά και τα μεγάλα ρούχα ομοιόμορφα στον κάδο.
Άλλες ενδείξεις	Γυρίστε τον επιλογέα προγράμματος στο  (Off), περιμένετε για πέντε δευτερόλεπτα και ενεργοποιήστε τον ξανά. Εάν η ένδειξη εμφανίζεται ξανά, καλέστε την υπηρεσία εξυπηρέτησης πελατών.

Βλάβες και τι μπορείτε να κάνετε.

Βλάβες	Αιτία/Αντιμετώπιση
Υπάρχει διαρροή νερού στη συσκευή.	<ul style="list-style-type: none"> ■ Προσαρτήστε σωστά τον εύκαμπτο σωλήνα αποχέτευσης ή αντικαταστήστε τον. ■ Σφίξτε το ρακόρ του εύκαμπτου σωλήνα παροχής.
Η πόρτα δεν ανοίγει.	<ul style="list-style-type: none"> ■ Έχει ενεργοποιηθεί το --- (Κράτηση ξεβγάλματος = όχι τελικό ξεβγάλμα) (ανάλογα με το μοντέλο). Συνεχίστε το πρόγραμμα επιλέγοντας Στύψιμο/Αντήληση και πατώντας Έναρξη/Παύση. ■ Η θερμοκρασία στον κάδο είναι πολύ υψηλή, για να ανοίξει η πόρτα. ■ Η λειτουργία ασφάλειας είναι ενεργοποιημένη. Διακοπή προγράμματος; ■ Η στάθμη του νερού στον κάδο είναι πολύ υψηλή. ■ Η πόρτα πλήρωσης μπορεί να ανοίξει μόνο με την απασφάλιση έκτακτης ανάγκης; → "Απασφάλιση έκτακτης ανάγκης" στη σελίδα 49
Η συσκευή δεν γεμίζει με νερό. Το απορρυπαντικό δεν διανέμεται.	<ul style="list-style-type: none"> ■ Το πρόγραμμα δεν ξεκινά; ■ Είναι ανοιχτή η βάνα του νερού; ■ Θα μπορούσε να είναι φραγμένο το φίλτρο στην παροχή νερού; → "Το φίλτρο στην παροχή νερού είναι φραγμένο" στη σελίδα 48 <p>Υπόδειξη: Εάν έχει εγκατασταθεί πρόσθετο φίλτρο νερού (ανάλογα με το μοντέλο), ελέγξτε για ρύπους και καθαρίστε, εφόσον χρειάζεται → ξεχωριστές οδηγίες εγκατάστασης και καθαρισμού για φίλτρο νερού.</p> <ul style="list-style-type: none"> ■ Είναι τσακισμένος ή μαγκωμένος ο εύκαμπτος σωλήνας παροχής;
Το πρόγραμμα δεν θα ξεκινήσει.	<ul style="list-style-type: none"> ■ Πατήσατε το πλήκτρο Έναρξη/Παύση ή επιλέξατε Λήξη σε/Διάρκεια; ■ Είναι κλειστή η πόρτα; ■ Είναι ενεργοποιημένη η ασφάλεια παιδιών; Απενεργοποιήστε την ασφάλεια παιδιών. ■ Είναι ενεργοποιημένη η λειτουργία παρουσίας; Εάν η οθόνη δείχνει για 5 δευτερόλεπτα SHO, αφού ενεργοποιήσετε ή απενεργοποιήσετε τη συσκευή, η συσκευή είναι στη λειτουργία παρουσίας. Περιμένετε για να εξαφανιστεί το μήνυμα της οθόνης SHO. Αγγίξτε και κρατήστε πατημένο το Έναρξη/Παύση για τουλάχιστον 5 δευτ. Το OFF θα εμφανιστεί στην οθόνη ενδείξεων. Γυρίστε τον επιλογέα προγράμματος στο o (Off). Τώρα έχετε απενεργοποιήσει τη λειτουργία παρουσίας. Μπορείτε να χρησιμοποιήσετε τη συσκευή ως συνήθως.
Το πρόγραμμα ξεκίνησε και ο κάδος περιστρέφεται, αλλά ο κάδος δεν γεμίζει με νερό.	<p>Δεν υπάρχει βλάβη – Ορισμένα προγράμματα εντοπίζουν συγκεκριμένα και ζυγίζουν το φορτίο μετά την εκκίνηση του προγράμματος για να υπολογίσουν τη βέλτιστη ποσότητα νερού για πλύσιμο. Ο κάδος θα αρχίσει τότε να γεμίζει με νερό.</p>

Βλάβες	Αιτία/Αντιμετώπιση
<p>Το νερό δεν αντλείται.</p>	<ul style="list-style-type: none"> ■ Ο σωλήνας άντλησης ή ο εύκαμπος σωλήνας αποχέτευσης είναι φραγμένος. Καθαρίστε τον σωλήνα άντλησης και τον εύκαμπο σωλήνα αποχέτευσης. ■ Ο σωλήνας άντλησης ή ο εύκαμπος σωλήνας αποχέτευσης έχει εμπλακεί ή είναι μπλοκαρισμένος. Βεβαιωθείτε ότι ο σωλήνας άντλησης και ο εύκαμπος σωλήνας αποχέτευσης δεν είναι τσακισμένοι ή παγιδευμένοι. ■ Θα μπορούσε να είναι φραγμένη η αντλία εκκένωσης; → "Αντλία εκκένωσης είναι μπλοκαρισμένη" στη σελίδα 47 ■ Θα μπορούσε να είναι φραγμένος ο εύκαμπος σωλήνας αποχέτευσης στο σιφόνι; → "Ο εύκαμπος σωλήνας αποχέτευσης στο σιφόνι είναι φραγμένος" στη σελίδα 48 ■ Έχει ενεργοποιηθεί το — — — (Κράτηση ξεβγάλματος = όχι τελικό ξεβγάλμα) (ανάλογα με το μοντέλο). Συνεχίστε το πρόγραμμα επιλέγοντας Στύψιμο/Άντληση και πατώντας Έναρξη/Παύση. ■ Ο εύκαμπος σωλήνας αποχέτευσης είναι συνδεδεμένος πολύ ψηλά. Τοποθετήστε τον εύκαμπο σωλήνα αποχέτευσης σε μέγιστο ύψος 1 μέτρου. → Σελίδα 18
<p>Το νερό δεν φαίνεται μέσα στον κάδο.</p>	<p>Δεν υπάρχει βλάβη – Το νερό είναι κάτω από την ορατή περιοχή.</p>
<p>Έχει χυθεί το λάθος απορρυπαντικό/μαλακτικό ρούχων στο(ους) θάλαμο(ους).</p>	<p>Αδειάστε τους θαλάμους, καθαρίστε τους και τοποθετήστε το σωστό προϊόν. → "Αδειασμα του συρταριού του απορρυπαντικού, καθαρισμός του συρταριού του απορρυπαντικού και του περιβλήματός του" στη σελίδα 46</p>
<p>Το απορρυπαντικό/μαλακτικό ρούχων έχει πήξει στους θαλάμους.</p>	<p>Αδειάστε τους θαλάμους, καθαρίστε τους και τοποθετήστε το σωστό προϊόν.</p>
<p>Εξέρχεται αφρός από το συρτάρι απορρυπαντικού.</p>	<p>Χρησιμοποιήθηκε πάρα πολύ απορρυπαντικό; Αναμείξτε 1 κουταλιά της σούπας μαλακτικό με ½ λίτρο νερού και προσθέστε το στον θάλαμο II. (Όχι για ρούχα εξωτερικής χρήσης, ρούχα спор και ρούχα με πούπουλα!) Μειώστε τη δόση του απορρυπαντικού στον επόμενο κύκλο πλύσης. Χρησιμοποιείτε κοινό απορρυπαντικό με λίγο αφρό και μέσα φροντίδας που είναι κατάλληλα για τη συσκευή.</p>
<p>Επαναλαμβανόμενη, εντατική δημιουργία αφρού.</p>	<p>Χρησιμοποιήσατε πάρα πολύ απορρυπαντικό; Προσθέστε λιγότερο απορρυπαντικό στον επόμενο κύκλο πλύσης με την ίδια ποσότητα ρούχων.</p>
<p>Το απορρυπαντικό/μαλακτικό ρούχων στάζει από τη στεγανοποίηση και μαζεύεται στην πόρτα πλήρωσης ή στην πτυχή της στεγανοποίησης.</p>	<p>Υπάρχει πολύ απορρυπαντικό/μαλακτικό ρούχων στους θαλάμους. Μην γεμίζετε τους θαλάμους πάνω από το σημάδι μέγ.</p>

Βλάβες	Αιτία/Αντιμετώπιση
<p>Το στύψιμο δεν είναι ικανοποιητικό. Τα ρούχα είναι μουσκεμένα/πολύ υγρά.</p>	<ul style="list-style-type: none"> ■ Δεν υπάρχει βλάβη – Το σύστημα ελέγχου ζυγοστάθμισης διέκοψε τη λειτουργία στυψίματος, επειδή τα ρούχα είναι ανομοιόμορφα κατανεμημένα. Μοιράστε τα μικρά και τα μεγάλα ρούχα ομοιόμορφα στον κάδο. ■ Είναι επιλεγμένη η ρύθμιση του πρόσθετου προγράμματος Λιγοτ. τσαλάκωμα (ανάλογα με το μοντέλο); ■ Είναι επιλεγμένη η ρύθμιση του πρόσθετου προγράμματος Αθόρυβη πλύση ή επιλεγμένο το πρόγραμμα Αθόρυβη πλύση (ανάλογα με το μοντέλο); ■ Είναι η επιλεγμένη ταχύτητα πολύ χαμηλή;
<p>Η λειτουργία στυψίματος εκτελείται αρκετές φορές.</p>	<p>Δεν υπάρχει βλάβη – Το σύστημα ελέγχου ζυγοστάθμισης διορθώνει ανομοιόμορφη κατανομή των ρούχων.</p>
<p>Το πρόγραμμα διαρκεί περισσότερο από ό,τι συνήθως.</p>	<ul style="list-style-type: none"> ■ Δεν υπάρχει βλάβη – Το σύστημα ελέγχου ζυγοστάθμισης διορθώνει μια ανομοιόμορφη κατανομή των ρούχων, επαναλαμβάνοντας την κατανομή των ρούχων. ■ Δεν υπάρχει βλάβη – Το σύστημα ανίχνευσης αφρού είναι ενεργοποιημένο – Ένας κύκλος ξεβγάλματος έχει ενεργοποιηθεί.
<p>Η διάρκεια του προγράμματος αλλάζει κατά τη διάρκεια του κύκλου πλύσης/στεγνώματος.</p>	<p>Δεν υπάρχει βλάβη – Η σειρά του προγράμματος έχει βελτιστοποιηθεί για τη συγκεκριμένη διαδικασία πλύσης/στεγνώματος. Αυτό μπορεί να αλλάξει τη διάρκεια του προγράμματος που εμφανίζεται στην οθόνη ενδείξεων.</p>
<p>Σχηματισμός οσμών και λεκέδων στη συσκευή.</p>	<p>Εκτελέστε το πρόγραμμα Βαμβακερά 90°C χωρίς ρούχα. Προσθέστε σκόνη πλυσίματος ή απορρυπαντικό που περιέχει λευκαντικό. Υπόδειξη: Για την αποφυγή δημιουργίας αφρού, χρησιμοποιήστε μόνο τη μισή ποσότητα απορρυπαντικού που συνιστάται από τον κατασκευαστή του απορρυπαντικού. Μην χρησιμοποιείτε απορρυπαντικά για μάλλινα ή ευαίσθητα ρούχα.</p>
<p>Δυνατός θόρυβος, κραδασμοί και "πεπάτημα" της συσκευής κατά τη διάρκεια της λειτουργίας στυψίματος.</p>	<ul style="list-style-type: none"> ■ Είναι ευθυγραμμισμένη η συσκευή; → <i>"Ευθυγράμμιση" στη σελίδα 21</i> ■ Είναι σταθεροποιημένα τα πόδια της συσκευής; Ασφαλίστε τα πόδια της συσκευής. ■ Έχουν αφαιρεθεί οι ασφάλειες μεταφοράς; → <i>"Αφαίρεση των ασφαλειών μεταφοράς" στη σελίδα 17</i>
<p>Η οθόνη ενδείξεων/οι ενδεικτικές λυχνίες δεν λειτουργούν, ενώ η συσκευή είναι σε λειτουργία.</p>	<ul style="list-style-type: none"> ■ Υπάρχει διακοπή ρεύματος; ■ Έχουν πέσει οι ασφάλειες; Σηκώστε/αντικαταστήστε τις ασφάλειες. ■ Σε περίπτωση που το σφάλμα εμφανίζεται επανειλημμένα, καλέστε το σέρβις πελατών.
<p>Υπάρχουν υπολείμματα απορρυπαντικού στα ρούχα.</p>	<ul style="list-style-type: none"> ■ Μερικά απορρυπαντικά χωρίς φωσφορικά άλατα περιέχουν αδιάλυτα στο νερό υπολείμματα. ■ Επιλέξτε Ξέβγαλμα ή βουρτσίστε τα ρούχα μετά την πλύση.
<p>Περιστροφή κατά τη διάρκεια της φάσης στεγνώματος.</p>	<p>Αυτή είναι μια καινοτόμα διαδικασία, γνωστή ως θερμικό στύψιμο, που χρησιμοποιείται για τη μείωση της κατανάλωσης ενέργειας κατά τη διάρκεια της φάσης στεγνώματος. Έχει σχεδιαστεί κατ' αυτόν τον τρόπο, περιμένετε να τελειώσει το πρόγραμμα.</p>
<p>Υπάρχουν χνούδια στα ρούχα.</p>	<p>Εκτελέστε το πρόγραμμα Βαμβακερά * (κρύο) χωρίς ρούχα και απορρυπαντικό, για να απομακρύνετε τα χνούδια που έχουν συγκεντρωθεί στο εσωτερικό του κάδου κατά τη διάρκεια του προηγούμενου στεγνώματος.</p>
<p>Θόρυβος στην είσοδο νερού κατά τη διάρκεια της φάσης στεγνώματος.</p>	<p>Το πλυντήριο-στεγνώτήριο χρησιμοποιεί την τεχνολογία συμπύκνωσης νερού, το νερό χρειάζεται συνεχώς για το στέγνωμα των ρούχων. Έτσι η βλάνα του νερού πρέπει να είναι ανοιχτή συνεχώς, μέχρι το τέλος της φάσης στεγνώματος.</p>

Βλάβες	Αιτία/Αντιμετώπιση
Εκτεταμένη διάρκεια στεγνωμάτος.	<ul style="list-style-type: none"> ■ Εκτελέστε το πρόγραμμα Βαμβακερά * (κρύο), για να αφαιρέσετε τα χνούδια που έχουν συγκεντρωθεί στον κάδο του πλυντηρίου κατά τη διάρκεια της φάσης στεγνωμάτος. ■ Εάν η θερμοκρασία περιβάλλοντος είναι υψηλότερη από 30 °C, αυτό μπορεί να παρατείνει τον χρόνο στεγνωμάτος. ■ Η ανεπαρκής κυκλοφορία αέρα στον χώρο μπορεί να αυξήσει τον χρόνο στεγνωμάτος. Αερίστε τον χώρο.
Το πρόγραμμα στεγνωμάτος δεν ξεκινά.	<ul style="list-style-type: none"> ■ Δεν είναι επιλεγμένη η ρύθμιση πρόσθετου προγράμματος στεγνωμάτος; ■ Δεν έχει κλειστεί σωστά η πόρτα;
Τσαλάκωμα.	<ul style="list-style-type: none"> ■ Εμφανίζεται τσαλάκωμα, όταν έχετε υπερβεί το μέγιστο φορτίο ή επιλέξατε λάθος πρόγραμμα για το είδος του υφάσματος. Όλες τις απαραίτητες πληροφορίες μπορείτε να τις βρείτε στον πίνακα επισκόπησης των προγραμμάτων. ■ Αφαιρέστε τα ρούχα αμέσως μετά το στέγνωμα, θα τσαλακωθούν, εάν παραμείνουν στον κάδο.
Το στέγνωμα δεν είναι ικανοποιητικό (τα ρούχα δεν στεγνώνουν επαρκώς).	<ul style="list-style-type: none"> ■ Μετά το τέλος του προγράμματος, τα ζεστά ρούχα δίνουν την αίσθηση υψηλότερης υγρασίας από την πραγματική. Απλώστε τα ρούχα και αφήστε τη θερμότητα να διαφύγει. ■ Υπερβολικά υψηλή θερμοκρασία περιβάλλοντος (πάνω από 30 °C) ή ανεπαρκής εξαερισμός του χώρου όπου βρίσκεται το πλυντήριο-στεγνωτήριο. ■ Τα ρούχα δεν έχουν στυφτεί καλά πριν από το στέγνωμα. Ρυθμίστε πάντοτε τον μεγαλύτερο επιλέξιμο αριθμό στροφών στυψίματος για το εκάστοτε πρόγραμμα πλύσης. ■ Υπερφόρτωση του πλυντηρίου-στεγνωτηρίου: Προσέξτε τις συστάσεις για το μέγιστο φορτίο στον πίνακα προγραμμάτων και στην οθόνη φορτίου. Μην υπερφορτώνετε το πλυντήριο-στεγνωτήριο, επειδή το μέγιστο φορτίο για τη φάση στεγνωμάτος είναι μικρότερο από το μέγιστο φορτίο για τον κύκλο πλύσης. Αδειάστε το πλυντήριο-στεγνωτήριο μετά από μια πλύση με το μέγιστο φορτίο και χωρίστε τα ρούχα σε δύο κύκλους στεγνωμάτος. ■ Η τάση τροφοδοσίας είναι πολύ χαμηλή (κάτω από 200 V) – διασφαλίστε κατάλληλη παροχή ρεύματος. ■ Η πίεση νερού είναι χαμηλή. Σύμφωνα με την αρχή της συμπύκνωσης του νερού, η χαμηλή πίεση νερού θα προκαλέσει τη δημιουργία ατμού που δεν υγροποιείται σωστά και εντελώς. ■ Η βάνα του νερού είναι κλειστή κατά τη διάρκεια του στεγνωμάτος. Η τεχνολογία συμπύκνωσης του νερού για το στέγνωμα απαιτεί να έχετε ανοιχτή τη συνδεδεμένη βάνα του νερού κατά τη διάρκεια του στεγνωμάτος, διαφορετικά δεν θα είναι διασφαλισμένο το σωστό στέγνωμα. ■ Χοντρά υφάσματα πολλαπλών στρώσεων ή υφάσματα με χοντρές επενδύσεις στεγνώνουν εύκολα στην επιφάνεια, αλλά όχι στο εσωτερικό. Αυτή η διαδικασία στεγνωμάτος μπορεί να διαρκεί περισσότερο.
<p>Σε περίπτωση που δεν μπορείτε να διορθώσετε μια βλάβη μόνοι σας (αφού θέσετε τη συσκευή σε o (Off) και την ενεργοποιήσετε ξανά) ή εάν απαιτείται επισκευή:</p> <ul style="list-style-type: none"> ■ Γυρίστε τον επιλογέα προγράμματος στο o (Off). Βγάλτε το φις από την πρίζα. ■ Κλείστε τη βάνα του νερού και καλέστε την υπηρεσία εξυπηρέτησης πελατών. 	



Σέρβις πελατών

Εάν έχετε απορίες σχετικά με τη χρήση, δεν μπορείτε να επιδιορθώσετε μόνοι σας βλάβη στη συσκευή ή εάν πρέπει να επισκευαστεί η συσκευή, επικοινωνήστε με το σέρβις πελατών.

Μπορείτε να επιλύσετε πολλά προβλήματα μόνοι σας, ανατρέχοντας στις πληροφορίες ή αποκαθιστώντας σφάλματα στο παρόν εγχειρίδιο οδηγιών ή στην ιστοσελίδα μας. Εάν δεν συμβαίνει αυτό, επικοινωνήστε με το σέρβις πελατών

Πάντα θα βρούμε μια κατάλληλη λύση και θα προσπαθούμε να αποφεύγουμε μη αναγκαίες επισκέψεις από τεχνικό του σέρβις πελατών.

Χωρίς αξιώσεις εγγύησης, θα διασφαλίσουμε ότι η συσκευή σας επισκευάζεται από καταρτισμένους τεχνικούς του σέρβις πελατών με χρήση γνήσιων ανταλλακτικών, ακόμα και μετά τη λήξη της εγγύησης του κατασκευαστή.

Για λόγους ασφαλείας, οι επισκευές στη συσκευή πρέπει να πραγματοποιούνται αποκλειστικά από εκπαιδευμένο εξειδικευμένο προσωπικό. Η αξίωση εγγύησης παύει να ισχύει εάν πραγματοποιηθούν επισκευές ή παρεμβάσεις από άτομα που δεν έχουν εξουσιοδοτηθεί από εμάς για τον σκοπό αυτό ή εάν οι συσκευές μας εξοπλήθηκαν με μη γνήσια ανταλλακτικά, συμπληρωματικά εξαρτήματα ή παρελκόμενα που προκάλεσαν ελάττωμα.

Τα γνήσια ανταλλακτικά που σχετίζονται με τη λειτουργία μπορούν να παραληφθούν από το σέρβις πελατών για περίοδο τουλάχιστον 10 ετών από την ημερομηνία τοποθέτησης της συσκευής σας στην αγορά εντός του Ευρωπαϊκού Οικονομικού Χώρου, σύμφωνα με τις αντίστοιχες απαιτήσεις οικολογικού σχεδιασμού.

Υπόδειξη: Σύμφωνα με τους όρους εγγύησης του κατασκευαστή, η χρήση του σέρβις πελατών είναι δωρεάν.

Λεπτομερείς πληροφορίες σχετικά με την περίοδο και τους όρους εγγύησης είναι διαθέσιμες μέσω του σέρβις πελατών, του καταστήματος λιανικής πώλησης ή της ιστοσελίδας μας.

Εάν επικοινωνήσετε με το σέρβις πελατών, θα χρειαστείτε τον αριθμό προϊόντος (E-Nr.) και τον αριθμό κατασκευής (FD) της συσκευής σας.

Τα στοιχεία επικοινωνίας του σέρβις πελατών είναι διαθέσιμα στο συνημμένο ευρετήριο σέρβις πελατών ή στην ιστοσελίδα μας.

Αριθμός προϊόντος (E-Nr.) και αριθμός κατασκευής (FD)

Μπορείτε να βρείτε τον αριθμό προϊόντος (E-Nr.) και τον αριθμό κατασκευής (FD) στην πινακίδα στοιχείων της συσκευής.

Ανάλογα με το μοντέλο, η πινακίδα στοιχείων βρίσκεται:

- Εσωτερικά στην πόρτα
- Εσωτερικά στη θυρίδα συντήρησης.
- Στην πίσω πλευρά της συσκευής.

Σημειώστε τα στοιχεία της συσκευής και τον τηλεφωνικό αριθμό του σέρβις πελατών, για να μπορείτε να ανατρέξετε γρήγορα σε αυτά.

Περισσότερες πληροφορίες για το μοντέλο σας μπορείτε να βρείτε online στη διεύθυνση

<https://energylabel.bsh-group.com> * Αυτή η διεύθυνση web συνδέεται με την επίσημη βάση δεδομένων για τα προϊόντα ενεργειακής σήμανσης (EPREL) της ΕΕ. Η διεύθυνση web δεν είχε δημοσιευτεί τη στιγμή της εκτύπωσης. Επομένως, ακολουθήστε τις οδηγίες σχετικά με την αναζήτηση μοντέλων. Το αναγνωριστικό μοντέλου αποτελείται από τους χαρακτήρες πριν από την κάθετο στον αριθμό προϊόντος (E-Nr.) στην πινακίδα στοιχείων. Διαφορετικά, μπορείτε επίσης να βρείτε το αναγνωριστικό μοντέλου στην πρώτη σειρά του ενεργειακού σήματος της ΕΕ.



Εμπιστευθείτε την εμπειρία του κατασκευαστή. Επικοινωνήστε μαζί μας. Έτσι μπορείτε να είστε σίγουροι ότι οι επισκευές εκτελούνται από ειδικευμένο προσωπικό χρησιμοποιώντας γνήσια ανταλλακτικά.

* Ισχύει μόνο για χώρες στον Ευρωπαϊκό Οικονομικό Χώρο.

Τιμές κατανάλωσης

Η παρακάτω πληροφορία παρέχεται σύμφωνα με τον κανονισμό απαιτήσεων οικολογικού σχεδιασμού της ΕΕ. Οι τιμές που αναφέρονται για προγράμματα εκτός των Eco 40-60 είναι ενδεικτικές μόνο και έχουν καθοριστεί σύμφωνα με το ισχύον πρότυπο EN60456 και EN62512.

Για τον σκοπό αυτό, η λειτουργία αυτόματης δοσολογίας έχει απενεργοποιηθεί. **Σημείωση για το συγκριτικό τεστ: Απενεργοποιήστε τη λειτουργία αυτόματης δοσολογίας εκτός εάν αυτή η λειτουργία είναι το αντικείμενο της δοκιμής.**

Πρόγραμμα	ονομαστική χωρητικότητα [kg]	κατανάλωση ενέργειας [kWh/κύκλο] *	κατανάλωση νερού [l/κύκλο] *	Διάρκεια προγράμματος [h:min] *	μέγιστη θερμοκρασία [°C] * 5 λεπτά	αριθμός στροφών [στροφές ανά λεπτό] *	υπολειπόμενη υγρασία [%] *
Eco 40-60 **	10,0	1,335	60,0	3:55	49	1400	53
Eco 40-60 **	5,0	0,665	46,0	2:58	36	1400	53
Eco 40-60 **	2,5	0,245	28,0	2:58	25	1400	53
Eco 40-60 + * Στόχος στεγνώματος +  (Στέγνωμα ντουλάπας)**	6,0	4,400	96,0	7:40	37	-	-0.1
Eco 40-60 + * Στόχος στεγνώματος +  (Στέγνωμα ντουλάπας)**	3,0	2,500	53,0	5:20	35	-	-0.1
Βαμβακερά 20 °C	10,0	0,390	90,0	3:23	22	1400	53
Βαμβακερά 40°C	10,0	1,280	90,0	3:46	39	1400	53
Βαμβακερά 40°C + Πρόπλυση	10,0	1,300	100,0	4:06	39	1400	53
Βαμβακερά 60°C	10,0	1,450	90,0	3:06	53	1400	53
Συνθετικά 40 °C	4,0	0,830	66,0	2:29	44	1400	25
Ανάμεικτα 40 °C	4,0	0,630	47,0	1:00	41	1400	50
Μάλλινα  30 °C	2,0	0,220	40,0	0:41	26	800	31

* Οι παρατηρούμενες τιμές μπορεί να αποκλίνουν από τις εμφανιζόμενες τιμές λόγω της επιρροής της πίεσης και της σκληρότητας του νερού, της θερμοκρασίας εισόδου, της θερμοκρασίας του περιβάλλοντος, του είδους, της ποσότητας και ρύπανσης των ρούχων, του χρησιμοποιούμενου απορρυπαντικού, των διακυμάνσεων στην τάση του ρεύματος και των επιλεγμένων πρόσθετων λειτουργιών.

** Δοκιμαστικό πρόγραμμα σύμφωνα με τον κανονισμό της ΕΕ σχετικά με τον οικολογικό σχεδιασμό και τον κανονισμό της ΕΕ σχετικά με την ενεργειακή επισήμανση με κρύο νερό (15 °C).



Τεχνικά στοιχεία

Διαστάσεις:

84,8 cm x 59,8 cm x 59,0 cm

(πλάτος x βάθος x ύψος)

Βάρος:

80 kg

Σύνδεση στο ηλεκτρικό δίκτυο:

Ονομαστική τάση 220-240V, 50 Hz

Ελάχιστη προστασία εγκατάστασης
(=)10 A

Ονομαστική ισχύς 1900-2300 W

Πίεση νερού:

100–1.000 kPa (1–10 bar)



Εγγύηση Aqua-Stop

Εγγύηση Aqua-Stop

Μόνο για συσκευές με Aqua-Stop

Πρόσθετα στις αξιώσεις παροχής εγγύησης έναντι του πωλητή που απορρέουν από το συμβόλαιο αγοράς και πρόσθετα στη δική μας εγγύηση για τη συσκευή σας παρέχουμε αποζημίωση υπό τους ακόλουθους όρους:

1. Σε περίπτωση που από σφάλμα στο σύστημά μας Aqua-Stop προκληθεί ζημιά από νερό, τότε αποκαθιστούμε τις ζημιές ιδιωτών καταναλωτών.
2. Αυτή η εγγύηση ανάληψης ευθύνης ισχύει για τη διάρκεια ζωής της συσκευής.
3. Προϋπόθεση για την αξίωση παροχής εγγύησης είναι, ότι η συσκευή με Aqua-Stop έχει τοποθετηθεί και συνδεθεί σύμφωνα με τις οδηγίες μας. Αυτό συμπεριλαμβάνει επίσης τη σωστά συναρμολογημένη επιμήκυνση Aqua-Stop (γνήσιο εξάρτημα). Η παροχή εγγύησης από μέρος μας δεν ισχύει για χαλασμένους αγωγούς παροχής ή ελαττωματικές μπαταρίες μέχρι τη σύνδεση του Aqua-Stop στη βάνα του νερού.
4. Οι συσκευές με Aqua-Stop, δε χρειάζεται να επιβλέπονται κατά τη διάρκεια της λειτουργίας ή να ασφαλιζονται μετά, κλείνοντας τη βάνα του νερού. Η βάνα του νερού χρειάζεται να κλείνει μόνο σε περίπτωση μακροχρόνιας απουσίας από το σπίτι, π.χ. σε περίπτωση διακοπών πολλών εβδομάδων.





BSH Hausgeräte GmbH
Carl-Wery-Straße 34
81739 München, GERMANY
siemens-home.bsh-group.com

Κατασκευάζεται από τη BSH Hausgeräte GmbH υπό την άδεια εμπορικού σήματος της Siemens AG



9001548109 (020525)

el