



**BOSCH**



Register your  
new device on  
MyBosch now and  
get free benefits:  
[bosch-home.com/  
welcome](https://bosch-home.com/welcome)

# Pralno-sušilni stroj

**WNG254U0BY**

[sl] Uporabniški priročnik in navodila za montažo

## Vaš nov pralno-sušilni stroj

Odločili ste se za pralno-sušilni stroj znamke Bosch.

Prosimo, vzemite si nekaj minut za branje teh navodil in spoznajte prednosti svojega pralno-sušilnega stroja.

Da zadostimo visokim težnjam po čim boljši kakovosti znamke Bosch, pri vsakem pralno-sušilnem stroju, preden zapusti tovarno, temeljito preverimo, ali sta njegovo stanje in delovanje brezhibna.

Nadaljnje informacije in izbor naših izdelkov, dodatne opreme in nadomestnih delov najdete na naši spletni strani [www.bosch-home.com](http://www.bosch-home.com) ali pa se obrnite na našo servisno službo.

Če navodila za namestitev in uporabo opisujejo več različic stroja, so razlike med njimi na ustreznih mestih tudi označene.



Pralno-sušilni stroj namestite šele potem, ko ste prebrali ta Navodila za namestitev in uporabo!

## Pravila za prikaze

### ⚠ Opozorilo!

Ta kombinacija simbola in opozorila nakazuje morebitno nevarno situacijo. Neupoštevanje tega opozorila lahko privede do smrti ali poškodb.

### Pozor!

To opozorilo nakazuje morebitno nevarno situacijo. Neupoštevanje lahko privede do materialne škode ali onesnaženja okolja.

### Opomba / nasvet

Opombe za optimalno rabo aparata / uporabne informacije.

### 1. 2. 3. / a) b) c)







Postopki so ponazorjeni s številkami ali črkami.

■ / -

Naštevavanja so ponazorjena s kvadratom ali alinejo.

# Vsebina

 <b>Namen uporabe</b> . . . . .	4	 <b>Detergenti in proizvodi za nego</b> . . . . .	26
 <b>Varnostna navodila</b> . . . . .	5	Priporočen detergent. . . . .	26
Otroci/odrasli/hišni ljubljenčki . . . . .	5	 <b>Pregled programov</b> . . . . .	27
Namestitev . . . . .	6	Izbirni program . . . . .	27
Delovanje . . . . .	8	Tabela za sušenje . . . . .	31
Čiščenje/vzdrževanje . . . . .	10	 <b>Privzete nastavitve za program</b> . . . . .	32
 <b>Varovanje okolja</b> . . . . .	11	Temp. (Izbira temperature). . . . .	32
Embalaža/odslužen stroj . . . . .	11	rpm (Centrifuga) . . . . .	32
Varčujte z energijo in ohranite vire . . . . .	11	Finished in/Time Dry (Končano v/ Čas sušenja) . . . . .	32
Način varčevanja z energijo . . . . .	11	 <b>dodatne nastavitve programov</b> . . . . .	33
 <b>Namesitev in priključitev</b> . . . . .	12	Drying Aim (Cilj sušenja) . . . . .	33
Standardni pribor . . . . .	12	AntiStain . . . . .	33
Varnostna navodila . . . . .	12	Prewash (Predpranje) . . . . .	34
Površina za namestitev . . . . .	13	Less Ironing (Enostavno likanje) . . . . .	34
Namestitev na podlago ali trdna lesena tla. . . . .	13	SpeedPerfect . . . . .	34
Namestitev stroja v kuhinjo. . . . .	13	 <b>Upravljanje stroja</b> . . . . .	34
Odstranitev transportnih varoval . . . . .	13	Priprava stroja . . . . .	34
Dolžine cevi in kablov . . . . .	15	Izbira programa/vklop aparata . . . . .	35
Dovod vode . . . . .	16	Nalaganje perila v boben . . . . .	35
Odvod vode . . . . .	17	Odmerjanje in dodajanje pralnih sredstev ter izdelkov za nego. . . . .	35
Poravnava . . . . .	18	Začetek programa . . . . .	37
Priklop na električno omrežje . . . . .	18	Otroško varovalo . . . . .	37
Pred prvim pranjem . . . . .	19	Dodajanje/odstranjevanje perila . . . . .	37
Transport . . . . .	19	Spreminjanje programa . . . . .	37
 <b>Spoznavanje stroja</b> . . . . .	21	Prekinitev programa . . . . .	38
Aparat. . . . .	21	Konec programa . . . . .	38
Upravljalna plošča . . . . .	22	Jemanje perila iz stroja/izklop stroja . . . . .	38
Zaslon. . . . .	23	 <b>Nastavitve stroja</b> . . . . .	39
 <b>Perilo</b> . . . . .	24	 <b>Senzorji</b> . . . . .	39
Priprava perila na pranje. . . . .	24	Sistem za zaznavanje neuravnoveženosti bobna . . . . .	39
Priprava perila na sušenje . . . . .	25		
Škrobljenje . . . . .	25		
Barvanje/razbarvanje . . . . .	25		

	<b>Čiščenje in vzdrževanje . . . . .</b>	<b>40</b>
	Ohišje stroja/upravljalna plošča. . . . .	40
	Boben . . . . .	40
	Odstranjevanje vodnega kamna . . . . .	40
	Praznjenje prekata za pralno sredstvo, čiščenje prekata za pralno sredstvo in njegovega ohišja . . . . .	40
	Črpalka je blokirana. . . . .	41
	Odtočna cev na sifonu je zamašena . . . . .	42
	Filter v dovodni cevi za vodo je zamašen. . . . .	42
	<b>Napake in ukrepi za odpravo napak . . . . .</b>	<b>43</b>
	Odpiranje v sili. . . . .	43
	Informacije na prikazovalniku. . . . .	44
	Napake in ukrepi za odpravo napak. . . . .	45
	<b>Servisna služba. . . . .</b>	<b>49</b>
	Številka izdelka (E-Nr.) in proizvodna številka (FD). . . . .	49
	<b>Podatki o porabi . . . . .</b>	<b>50</b>
	<b>Tehnični podatki . . . . .</b>	<b>51</b>
	<b>Garancija na sistem Aqua-Stop . . . . .</b>	<b>51</b>

## Namen uporabe

- Aparat je namenjen izključno osebni gospodinjski rabi.
- Aparata ne nameščajte in ne uporabljajte na mestu, kjer bi bil lahko izpostavljen zmrzali, in/ali na prostem. Če voda, ki je ostala v aparatu, zamrzne, obstaja nevarnost poškodb aparata. Če zamrznejo cevi, lahko razpokajo/počijo.
- Aparat uporabljajte zgolj za pranje perila v gospodinjstvu (kosi perila, primerni za strojno pranje, in volneni kosi perila za ročno pranje, upoštevajte etiketo na izdelku). Uporaba aparata v druge namene ni v skladu z namenom uporabe in je prepovedana.
- Aparat uporabljajte izključno za sušenje in osveževanje perila v gospodinjstvu (kosi perila, ki so bili oprani z vodo in so primerni za sušenje v sušilnem stroju, upoštevajte etiketo na izdelku). Uporaba aparata v druge namene ni v skladu z namenom uporabe in je prepovedana.
- Aparat je primeren za uporabo z vodo iz vodovoda ter običajnimi sredstvi za pranje in nego (primerni morajo biti za uporabo v pralnih strojih).
- Ta aparat je namenjen uporabi na območjih do največ 4000 metrov nadmorske višine.

### **Pred vklopom aparata:**

Preverite, da aparat ni vidno poškodovan. Aparata ne uporabljajte, če je poškodovan. V primeru težav se obrnite na specializiranega trgovca ali na pooblaščen servis.

Preberite in upoštevajte navodila za uporabo in namestitev ter vso ostalo dokumentacijo, priloženo aparatu.

Shranite dokumentacijo za poznejšo uporabo ali morebitnega naslednjega lastnika aparata.

## **Varnostna navodila**

Naslednje varnostne informacije in opozorila so namenjena preprečevanju poškodb in materialne škode v vaši okolici.

Pri namestitvi, čiščenju in uporabi aparata vseeno ravnajte previdno in upoštevajte previdnostne ukrepe.

### Otroci/odrasli/hišni ljubljenci

#### **Opozorilo** **Življenjska nevarnost!**

Otroci in ljudje, ki niso sposobni oceniti tveganj, povezanih z uporabo aparata, se lahko poškodujejo ali znajdejo v življenjski nevarnosti. Zato upoštevajte:

- Otroci, starejši od 8 let, in ljudje z omejenimi telesnimi, senzoričnimi in duševnimi sposobnostmi oz. ljudje, ki nimajo dovolj izkušenj in znanja, lahko aparat uporabljajo le, kadar so pod nadzorom ali v primeru, da so bili poučeni o varni uporabi aparata in so razumeli morebitna tveganja pri uporabi aparata.
- Otroci se z aparatom ne smejo igrati.
- Otroci brez nadzora ne smejo čistiti ali vzdrževati aparata.
- Otroci, mlajši od 3 let, in hišni ljubljenci se ne smejo približevati aparatu.

- Aparata ne pustite nenadzorovanega, kadar se v njegovi bližini zadržujejo otroci ali drugi ljudje, ki niso zmožni oceniti tveganja.

#### **Opozorilo** **Življenjska nevarnost!**

Otroci se lahko zaklenejo v aparat in se tako znajdejo v življenjski nevarnosti.

- Aparata ne namestite za vrata, saj lahko ta ovirajo vrata aparata ali onemogočijo njihovo popolno odpiranje.
- Ko se življenjska doba aparata izteče, izvalcite omrežni vtič iz vtičnice, **preden** odrežete priključni kabel. Nato uničite ključavnico na vratih aparata.

#### **Opozorilo** **Nevarnost zadušitve!**

Otroci se lahko med igro z embalažo/folijo ali drugimi deli embalaže zapletejo vanje oz. si jih povežejo na glavo in se zadušijo.

Otrokom ne dovolite v bližino embalaže, folije in drugih delov embalaže.

#### **Opozorilo** **Nevarnost zastrupitve!**

Če zaužijete pralno ali negovalno sredstvo, se lahko zastrupite.

Če ga nehote zaužijete, poiščite zdravniško pomoč. Pralna in negovalna sredstva hranite zunaj dosega otrok.

## **Opozorilo**

### **Draženje oči/kože!**

Stik s pralnimi ali negovalnimi sredstvi lahko povzroči draženje oči/kože.

Če pridejo oči/koža v stik s pralnim/negovalnim sredstvom, jih temeljito izperite. Pralna in negovalna sredstva hranite zunaj dosega otrok.

## **Namestitev**

## **Opozorilo**

### **Nevarnost električnega udara/ požara/materialne škode/ poškodb aparata!**

Napačna namestitev aparata je lahko nevarna. Poskrbite za naslednje:

- Napetost omrežja v električni vtičnici mora biti enaka nazivni napetosti, navedeni na aparatu (tipska ploščica). Priključne vrednosti in moč varovalke so navedene na tipski ploščici.
- Aparat ne sme biti priključen prek zunanje stikalne naprave, npr. programske ure, ali priključen na omrežje, ki ga program redno vklaplja in izklaplja.
- Omrežni vtič se mora prilegati varnostni vtičnici, ozemljitev pa mora biti pravilno nameščena.
- Napeljava mora imeti ustrezen prerez.

- Omrežna vtičnica mora biti vedno dosegljiva. Če to ni mogoče, je treba zagotoviti skladnost z varnostnimi predpisi tako, da se v fiksno napeljavo vgradi stikalo (vsepolno izklopno stikalo) v skladu s predpisi o električni napeljavi.
- Če uporabljate zaščitno stikalo na diferenčni tok, uporabite stikalo, ki je označeno z . Le ta oznaka zagotavlja, da zaščitno stikalo izpolnjuje vse zahtevane predpise.

## **Opozorilo**

### **Nevarnost električnega udara/ požara/materialne škode/ poškodb aparata!**

Če je priključni kabel aparata spremenjen ali poškodovan, lahko to pripelje do električnega udara, kratkega stika ali požara zaradi pregretja. Priključni kabel ne sme biti zavozlan, zmečkan ali predelan. Prav tako ne sme priti v stik z virom toplote.

## **Opozorilo**

### **Nevarnost požara/materialne škode/poškodb aparata!**

Uporaba podaljškov in razdelilnikov lahko zaradi pregretja ali kratkega stika povzroči požar. Aparat neposredno povežite z ozemljeno vtičnico, ki je bila pravilno nameščena. Ne uporabljajte podaljškov, razdelilnikov ali večsmernih razdelilnikov.

**⚠ Opozorilo**  
**Nevarnost poškodb/materialne škode/poškodb aparata!**

- Aparat se med delovanjem lahko trese ali premika, kar lahko povzroči poškodbe oz. materialno škodo. Aparat postavite na čisto, ravno in trdno površino. Uravnajte ga z vodovodno tehtnico in vrtljivimi nogami.
- Če primete za izstopajoče dele aparata (npr. vrata aparata), da bi aparat dvignili ali premaknili, se lahko ti deli odlomijo in povzročijo poškodbe. Ne uporabljajte izstopajočih delov aparata za premikanje aparata.

**⚠ Opozorilo**  
**Nevarnost poškodb!**

- Aparat je zelo težak. Če ga dvignete, se lahko poškodujete. Aparata ne dvigajte sami.
- Aparat ima ostre robove, na katerih si lahko porežete roke. Ne prijemajte aparata za ostre robove. Ko dvigate aparat, uporabite zaščitne rokavice.
- Če cevi in priključnega kabla ne napeljete pravilno, se lahko ob njih spotaknete in se poškodujete. Cevi in kable speljite tako, da se ob njih ne boste spotaknili.

**Pozor!**  
**Materialna škoda/poškodbe aparata**

- Če je vodni tlak previsok ali prenizek, aparat ne bo pravilno deloval. To lahko tudi povzroči materialno škodo ali poškodbe aparata. Vodni tlak v dovodu vode mora znašati najmanj 100 kPa (1 bar) in ne sme preseči 1000 kPa (10 bar).
- Če so vodovodne cevi predelane ali poškodovane, lahko pride do materialne škode ali poškodb aparata. Vodovodne cevi ne smejo biti zavozlane, zmečkane, predelane ali prerezane.
- Uporaba cevi drugih znamk za povezavo aparata z vodovodom lahko povzroči materialno škodo ali poškodbe aparata. Uporabite zgolj cevi, ki so priložene aparatu, ali originalne nadomestne cevi.
- Aparat je med transportom zavarovan s transportnimi varovali. Če transportnih varoval pred uporabo aparata ne odstranite, lahko poškodujejo aparat. Pomembno je, da pred prvo uporabo aparata v celoti odstranite vsa transportna varovala. Transportna varovala hranite ločeno. Če želite aparat premestiti, ponovno namestite transportna varovala, da preprečite poškodbe med transportom.

## Delovanje

### **Opozorilo**

#### **Nevarnost eksplozije/požara!**

Perilo, ki je prišlo v stik s toplimi, oljem, voskom, odstranjevalcem z voskom, barvo, maščobo ali sredstvom za odstranjevanje madežev, se lahko pri sušenju v aparatu vname ali celo povzroči eksplozijo. Zato upoštevajte:

- Perilo temeljito izperite s toplo vodo in pralnim sredstvom, preden ga sušite v aparatu.
- Perila, ki ga prej niste oprali, ne sušite v aparatu.
- Aparata ne uporabite, če je bilo perilo oprano z industrijskimi kemikalijami.

### **Opozorilo**

#### **Nevarnost eksplozije/požara!**

- Kosi oblačil, ki so bili obdelani s čistilnimi sredstvi na osnovi topil, na primer z raztopino za odstranjevanje madežev/čiščenje, lahko v bobnu povzročijo eksplozijo. Perilo temeljito izperite z vodo, preden ga perete v stroju.
- Določeni predmeti se lahko med sušenjem vnamejo ali celo povzročijo, da se vname ali eksplodira aparat. Odstranite vse vžigalnike ali vžigalice iz žepov perila.

- Če je v zraku, ki obdaja aparat, prah premoga ali moka, lahko pride do eksplozije. Okolica aparata mora biti med delovanjem aparata čista.

### **Opozorilo**

#### **Nevarnost požara/materialne škode/poškodb aparata!**

Če je program preklican pred koncem sušenja, se perilo ne ohladi dovolj, zaradi česar se lahko vname. Prav tako lahko pride do materialne škode ali poškodb aparata.

- V zadnji fazi sušenja se perilo v bobnu ne segreva (ohlajanje). To zagotavlja temperaturo, pri kateri se perilo ne poškoduje.
- Pred koncem sušenja ne izklaplajte aparata, razen če boste iz njega vzeli vse kose perila in jih razprostrli (da jih ohladite).

### **Opozorilo**

#### **Nevarnost zastrupitve!**

Čistila, ki vsebujejo topila, npr. čistilne raztopine, lahko povzročijo nastanek strupenih plinov.

Ne uporabljajte čistil, ki vsebujejo topila.



**⚠ Opozorilo****Nevarnost poškodb!**

- Če se oprete ali usedete na vrata aparata, ko so ta odprta, se lahko aparat prevrne, kar lahko povzroči poškodbe.  
Ne opirajte se na vrata aparata, ko so ta odprta.
- Če splezate na aparat, se lahko delovna površina zlomi, kar lahko povzroči poškodbe.  
Ne plezajte na aparat.
- Če segate v boben, ko se ta še vrti, si lahko poškodujete roke.  
Počakajte, da se boben neha vrteti.

**⚠ Opozorilo****Nevarnost opeklin!**

Če perete pri visokih temperaturah, obstaja možnost oparin ob stiku z vročo pralno raztopino (npr. pri izčrpanju vroče pralne raztopine v umivalnik).  
Ne segajte v vročo pralno raztopino.

**⚠ Opozorilo****Draženje oči/kože!**

Če med delovanjem aparata odprete predal za pralno sredstvo, lahko pralno ali negovalno sredstvo brizgne iz predala.  
Če pridejo oči/koža v stik s pralnim/negovalnim sredstvom, jih temeljito izperite. Če ga nehote zaužijete, poiščite zdravniško pomoč.

**Pozor!****Materialna škoda/poškodbe aparata**

- Če količina perila v aparatu preseže največjo količino perila, aparat lahko ne bo deloval pravilno ali pa lahko pride do materialne škode oz. poškodb aparata.  
Ne prekoračite največje količine perila za suho perilo. Upoštevajte največje količine perila za dane programe.
- Pena in penasta guma se lahko deformirata ali stopita, če ju sušite v aparatu.  
V aparatu ne sušite perila s peno ali penasto gumo.
- Če v aparat nalijete napačno količino pralnega ali čistilnega sredstva, lahko to povzroči materialno škodo ali poškodbe aparata.  
Pralna sredstva/izdelke za nego/čistilna in mehčalna sredstva uporabljajte v skladu s proizvajalčevimi navodili.

## Čiščenje/vzdrževanje

### Opozorilo

#### **Življenjska nevarnost!**

Aparat deluje na električno. Pri stiku s komponentami, ki so pod napetostjo, lahko pride do nevarnosti električnega udara. Zato upoštevajte:

- Izklopite aparat. Izključite aparat iz električnega omrežja (izvlecite vtič).
- Omrežnega vtiča nikdar ne prijemajte z mokrimi rokami.
- Ko vlečete omrežni vtič iz vtičnice, vedno primite za vtič in nikdar za kabel, saj bi tako lahko poškodovali kabel.
- Na aparatu ali njegovih funkcijah ne izvajajte tehničnih sprememb.
- Popravila in druga dela na aparatu lahko izvajajo samo naši pooblaščenih servisi ali električarji. Isto velja za menjavo priključnega kabla (kadar je to potrebno).
- Nadomestne priključne kable lahko naročite na našem pooblaščenem servisu.

### Opozorilo

#### **Nevarnost zastrupitve!**

Čistila, ki vsebujejo topila, npr. čistilne raztopine, lahko povzročijo nastanek strupenih plinov.

Ne uporabljajte čistil, ki vsebujejo topila.

### Opozorilo

#### **Nevarnost električnega udara/materialne škode/poškodb aparata!**

Če vlaga vdre v aparat, lahko pride do kratkega stika. Aparata ne čistite s tlačnim ali parnim čistilnikom, cevjo ali brizgalko.

### Opozorilo

#### **Nevarnost poškodb/materialne škode/poškodb aparata!**

Uporaba nadomestnih delov in pribora drugih znamk je nevarna in lahko povzroči poškodbe, materialno škodo ali poškodbe aparata. Iz varnostnih razlogov uporabljajte zgolj originalne nadomestne dele in pribor.

### **Pozor!**

#### **Materialna škoda/poškodbe aparata**

Pralna sredstva in sredstva za predhodno obdelavo perila (npr. sredstva za odstranjevanje madežev, razpršila pred pranjem itd.) lahko ob dotiku poškodujejo površino aparata. Zato upoštevajte:

- Ne dovolite, da bi ta sredstva prišla v stik s površino aparata.
- Aparat čistite samo z vodo in mehko, vlažno krpo.
- Takoj odstranite ostanke pralnega sredstva, razpršil in druge ostanke.



## Varovanje okolja

### Emblaža/odslužen stroj



Emblažo odstranite na okolju prijazen način.

Ta stroj je označen skladno z evropsko Direktivo 2012/19/ES o odpadni električni in elektronski opremi (Waste Electrical and Electronic Equipment – WEEE). Ta direktiva ustvarja okvir za vračanje in recikliranje odsluženih naprav, ki velja po EU.

### Varčujte z energijo in ohranite vire

Če boste upoštevali naslednja navodila, bo vaš aparat porabil manj elektrike in vode.

Uporabite programe z nižjimi temperaturami in daljšim časom pranja ter izkoristite maksimalno obremenitev stroja → *Stran 27*.

- Poraba energije in vode je najbolj učinkovita.

Uporabite nastavitve ekonomičnega programa.

- Če prilagodite nastavitve nekega programa, se na prikazovalniku prikaže pričakovana poraba.

Dodajte → *Stran 26* detergent glede na stopnjo umazanosti perila.

- Za lažjo ali normalno umazanost zadostuje manjša količina detergenta. Upoštevajte priporočila za doziranje proizvajalca detergenta.

Zmanjšajte temperaturo pranja za manj in normalno umazano perilo.

- Pri nižjih temperaturah aparat porabi manj energije. Pri lažji do normalni umazanosti zadostujejo tudi nižje temperature pranja, kot je navedeno na nalepki za nego.

Nastavite največjo hitrost vrtenja, če želite perilo pozneje sušiti v sušilnem stroju.

- Bolj je perilo suho, krajši bo program sušenja, kar zmanjša porabo energije. Višja hitrost vrtenja zmanjša količino preostale vode v perilu in poveča glasnost vrtenja.

Perilo perite brez predpranja.

- Pranje s predpranjem podaljša trajanje programa in poveča porabo energije in vode.

Aparat je opremljen s stalno samodejno funkcijo prilagajanja obremenitve.

- Glede na vrsto tkanine in napolnjenost stroja bo stalna samodejna funkcija prilagajanja obremenitve optimalno prilagodila porabo vode in trajanje programa.

### Način varčevanja z energijo

Če aparata daljši čas ne uporabljate (pribl. 5 minut), samodejno preklopi v način varčevanja z energijo; osvetlitev zaslona ugasne, preden se začne program, in ko se program konča, utripa — (Lučka gumba ▷⏏). Dotaknite se katerega koli dela prikazovalnika, da vklopite osvetlitev zaslona.

Način varčevanja z energijo se ne bo aktiviral med delovanjem programa.

## Namestitev in priključitev

### Standardni pribor

**Opomba:** Preverite, če se je aparat med transportom poškodoval. Nikoli ne uporabljajte poškodovanega aparata. Če imate reklamacijo, se obrnite na trgovca, pri katerem ste kupili aparat, ali na našo servisno službo.

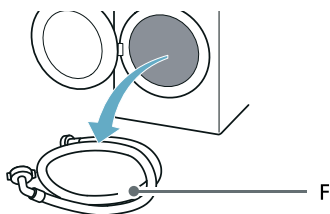
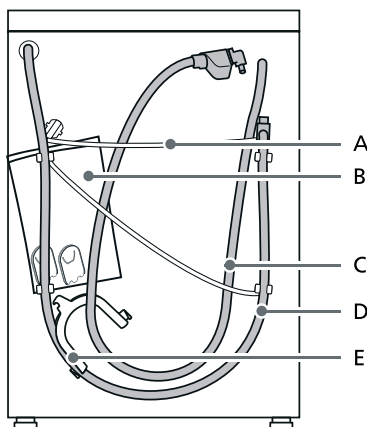

- A Električni kabel
- B Vrečka:
  - Navodila za namestitev in uporabo
  - Seznam lokacij servisnih služb
  - Garancija\*
  - Dodaten list za navodila za namestitev in uporabo\*
  - Pokrovčki za odprtine po odstranitvi transportnih varoval
  - Navodila za namestitev aplikacije Home Connect\*
- C Dovodna cev za vodo pri modelih aquaStop
- D Odtočna cev za vodo
- E Koleno za pritrnitev odtočne cevi za vodo\*
- F Dovodna cev za hladno vodo pri modelih Standard/Aqua-Secure
- \* Odvisno od modela

**Dodatno** potrebujete cevno objemko (premer 24-40 mm, na voljo v specializiranih trgovinah) za priključitev odtočne cevi za vodo na sifon.

### Uporabno orodje

- Vodna tehničnica za izravnavo
- Ključ z:
  - WAF13 za odvijanje transportnih varoval in
  - WAF17 za izravnavo nog aparata

### Varnostna navodila

#### Opozorilo

#### Nevarnost poškodb!

- Aparat je zelo težak. Med dvigovanjem/prenašanjem aparata bodite previdni.
- Če aparat dvignete tako, da ga držite za štrleče dele (npr. za vrata aparata), se sestavni deli lahko odlomijo in povzročijo poškodbe. Ne dvigujte aparata tako, da ga držite za štrleče dele.
- Če cevi ali električni kabli niso pravilno položeni, obstaja nevarnost, da se spotaknete in poškodujete. Cevi in kable speljite tako, da preprečite nevarnost spotikanja.

**Pozor!****Škoda na aparatu**

Zamrznjene cevi se lahko pretrgajo/ počijo.

Aparata ne nameščajte zunaj ali na območju, kjer lahko zmrzuje.

**Pozor!****Škoda zaradi vode**

Priključne točke za dovodno cev za vodo in odtočno cev za vodo so pod visokim tlakom vode. Da preprečite puščanje in škodo zaradi iztekanja vode, upoštevajte navodila v tem poglavju.

**Opombe**

- Poleg tukaj navedenih varnostnih napotkov ima lahko podjetje za oskrbo z vodo in električno energijo posebne zahteve.
- Če ste v dvomih, naj aparat priključi strokovnjak.

**Površina za namestitev**

**Opomba:** Stroj mora biti stabilno postavljen, da se ne bo premikal.

- Površina postavitve mora biti trdna in ravna.
- Mehka tla/talne obloge niso primerne.

**Namestitev na podlago ali trdna lesena tla.****Pozor!****Škoda na stroju**

Pri ožemanju se lahko pralni stroj začne premikati in se prevrne ali pade s podstavka.

Noge stroja morajo biti pritrjene z držali. Kataloška št. WMZ 2200, WX 975600, CZ 110600, Z 7080X0.

**Opomba:** Pri lesenih podih pralni stroj postavite:

- v kot (če je le mogoče),
- na vodoodporno leseno ploščo (debeline min. 30 mm), ki je stabilno privita na tla.

**Namestitev stroja v kuhinjo****⚠ Opozorilo****Smrtna nevarnost!**

Obstaja nevarnost električnega udara, če se dotaknete komponent pod napetostjo.

Ne odstranite prekrivne pločevine aparata.

**Opombe**

- Odprtina mora biti široka 60 cm.
- Aparat namestite le pod neprekinjeno delovno površino, ki je trdno pritrjena na sosednje pohištvene elemente.

**Odstranitev transportnih varoval****Pozor!****Okvare na stroju**

- Stroj je za transport zaščiten s transportnimi varovali. Če ne odstranite transportnih varoval, se lahko stroj med uporabo poškoduje. Pred prvo uporabo brezpogojno odstranite vsa 4 transportna varovala. Varovala shranite.
- Za zaščito stroja pred okvarami zaradi poznejšega transporta, pred transportom namestite transportna varovala.

**Opomba:** Vijake in tulce shranite na varnem.

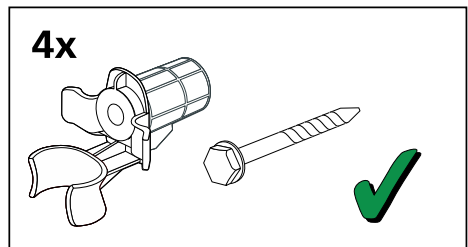

## sl Namestitev in priključitev

1. Vzemite cevi iz držal.

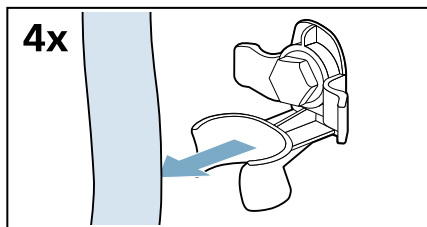

3. Namestite pokrovčke.

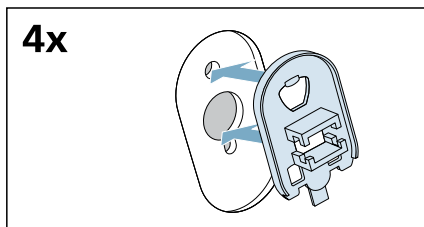

2. Odvijte in odstranite vse štiri vijake transportnega varovala.

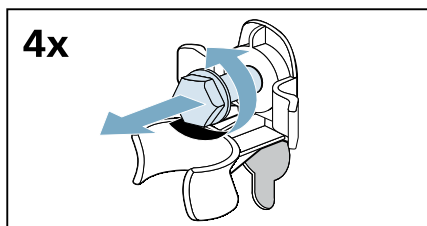

4. Pokrovčke trdno zaprite tako, da pritisnete na zaskočne jezičke.

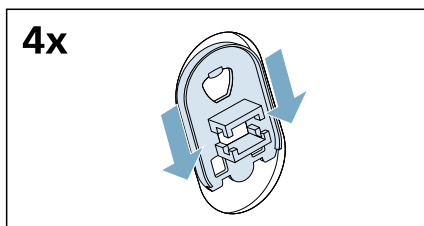

a) Odstranite električni kabel z držal.

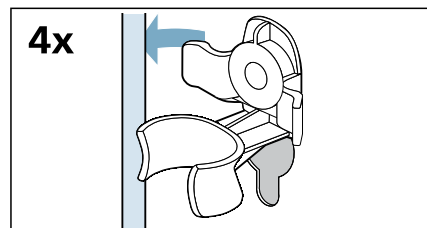

b) Odstranite tulce.

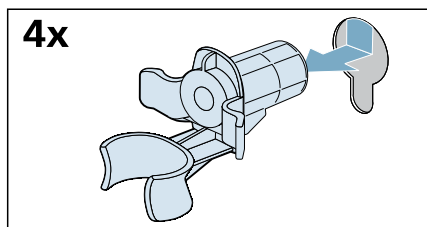

## Dolžine cevi in kablov

### Priključitev na levi strani

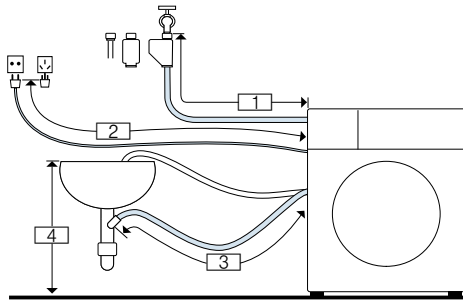

- 1 ~ 135 cm
- 2 ~ 150 cm
- 3 ~ 90 cm
- 4 60 cm ~ 100 cm

ali

### Priključitev na desni strani

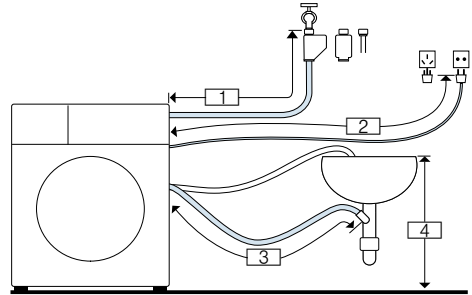

- 1 ~ 90 cm
- 2 ~ 195 cm
- 3 ~ 135 cm
- 4 60 cm ~ 100 cm

**Nasvet:** Naslednji deli so na voljo v specializiranih trgovinah/pri naši servisni službi:

- Podaljšek za Aqua-Stop ali dovodno cev za hladno vodo (pribl. 2,50 m); št. naročila WMZ2381
- Daljša dovodna cev (pribl. 2,20 m) za standardni model.

## Dovod vode

### **Opozorilo** **Smrtna nevarnost!**

Pri dotiku delov, ki so pod napetostjo, obstaja nevarnost električnega udara. Varovalnega ventila Aquastop ne potaplajte v vodo (vsebuje električni ventil).

\* glede na model

Pri priklopljanju stroja upoštevajte naslednje:

### Opombe

- Stroj lahko dela samo s hladno vodo iz vodovoda.
- Stroj ne priklopljajte na mešalno baterijo breztlachnega grelnika vode.
- Ne uporabljajte rabljenih dovodnih cevi. Uporabite samo dobavljeno priloženo cev ali dovodno cev, ki ste jo kupili v trgovini s tehničnim materialom.
- Dovodne cevi za vodo ne prepogibajte, stiskajte, spreminjajte ali režite (trdnost cevi sicer ni več zagotovljena).
- Vijačne zveze privijte le z roko. Če vijačno zvezo z orodjem (kleščami) preveč zategnete, lahko poškodujete navoje.

### Optimalen vodni tlak v vodovodnem omrežju

**Najmanj** 100 kPa (1 bar)

**Največ** 1000 kPa (10 bar)

Ko je pipa odprta, je pretok vode vsaj 8 l/min.

Če je vodni tlak višji, morate namestiti ventil za zniževanje tlaka.

## Priključitev

1. Cev za dovod vode priključite na pipo ( $\frac{3}{4}$ " = 26,4 mm) in na aparat:
  - Model: **Standard**

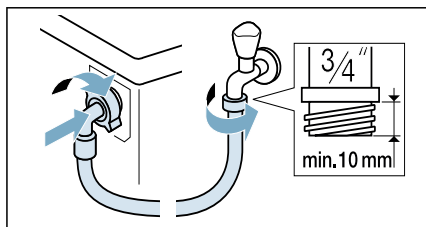

- Model: **Aqua-Secure**

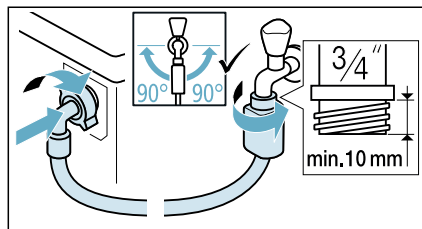

- Model: **Aqua-Stop**

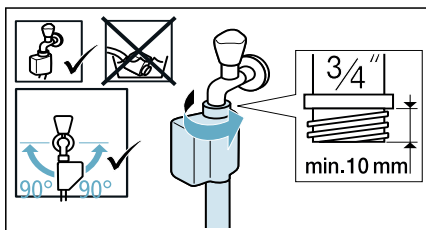

**Nasvet:** Priključite tudi zunanji filter za vodo (odvisno od modela) med cev za dovod vode in pipo. Filter odstranjuje delce umazanije iz vode. Filter za vodo morate redno čistiti, da odstranite nečistoče. Tako boste preprečili zamašitev. Glejte tudi → posebna navodila za vgradnjo in čiščenje filtra za vodo.

2. Previdno odprite pipo in preverite, da spoji tesnijo. Navojni priključek je pod tlakom vodovodne napeljave.



## Odvod vode



### Opozorilo Nevarnost oparin!

Pri pranju z visokimi temperaturami se lahko opečete zaradi stika z vročo pralno raztopino, npr. pri praznjenju vroče pralne raztopine v umivalnik. Ne segajte z roko v vročo vodo.

### Pozor!

#### Škoda zaradi vode

Če odtočna cev zaradi vodnega tlaka ob izčrpanju zdrsne iz umivalnika ali iz držala, lahko nastane škoda zaradi izlitja vode. Odtočno cev pritrdite, da ne zdrsne iz umivalnika.

### Pozor!

#### Poškodbe na stroju/tekstilu

Če se konec odtočne cevi potopi v izčrpano vodo, lahko posega vodo nazaj v stroj in tako poškoduje stroj/tekstil. Pazite na to, da:

- Zapiralni čep ne zapira odtoka umivalnika.
- Konec odvodne cevi ni potopljen v izčrpano vodo.
- Voda odteka dovolj hitro.

**Opomba:** Odtočne cevi za vodo ne pregibajte in je ne nategujte.

## Priključek

### ■ Odtok v sifon

Priključno mesto mora biti zatesnjeno z objemko za cev,  $\varnothing$  24–40 mm (iz specializirane trgovine).

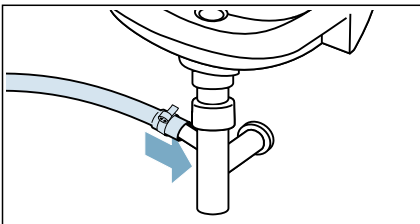

### ■ Odtok v umivalnik

Odtočno cev pritrdite, da ne zdrsne iz umivalnika. Koleno lahko kupite na pooblaščenem servisu: Številka dela 00655300

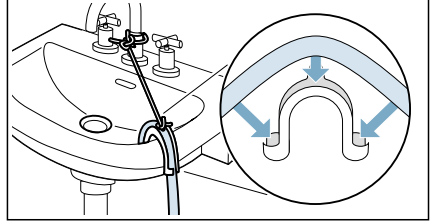

### ■ Odtok v plastično cev z gumijastim tesnilom ali v odtočni jašek

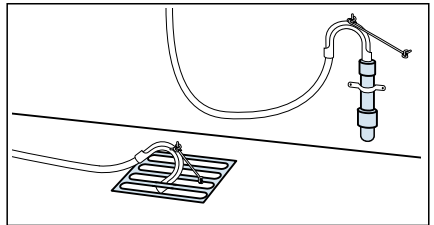

**Opomba:** Plastična cev ne spada v redno dobavo, na voljo je v specializiranih trgovinah.

## Poravnava

Izravnajte aparat z vodno tehtnico.

Glasen hrup, tresljaji in premikanje aparata so lahko posledica nepravilne izravnave.

1. Odvijte zaporne matice s ključem tako, da jih vrtite v smeri urnega kazalca.

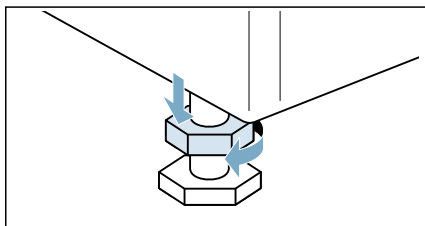

2. Preverite izravnavo aparata z vodno tehtnico in ga po potrebi izravnajte. Spremenite višino, tako da vrtite noge aparata. Vse štiri noge aparata morajo trdno stati na tleh.

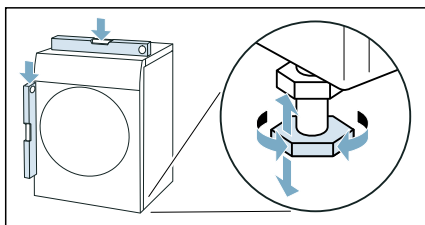

3. Zaporno matico čvrsto privijte k ohišju. Medtem trdno držite nogo in ne spreminjajte njene višine. Zaporne matice na vseh štirih nogah aparata morate trdno priviti k ohišju.

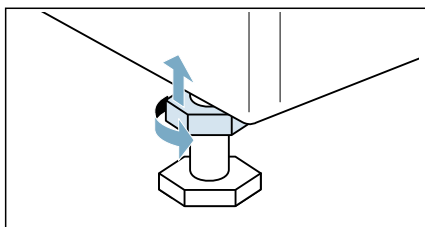

## Prikllop na električno omrežje

### **Opozorilo** **Smrtna nevarnost!**

Pri dotiku delov, ki so pod napetostjo, obstaja nevarnost električnega udara.

- Priključnega vtiča nikdar ne prijemajte z mokrimi rokami.
- Vlecite le za priključni vtič in nikoli za električni kabel, saj se lahko kabel sicer poškoduje.

Upoštevajte naslednja navodila:



### **Opombe**

- Omrežna napetost mora ustrezati podatku o napetosti na stroju (na tablici s podatki). Priključna moč in potrebna vrsta varovalke sta podani na tablici s podatki stroja.
- Stroj priključite samo na izmenično napetost prek pravilno inštalirane vtičnice z zaščitnimi kontakti.
- Priključni vtič mora ustrezati vtičnici.
- Ozemljitveni sistem mora biti nameščen po predpisih.
- Zamenjavo električnega kabla (če je potrebna) sme izvršiti samo strokovnjak električar. Nadomestni električni kabel dobite pri servisni službi.
- Ne uporabljajte nobenih večkratnih vtičnic/razdelilnikov in podaljševalnih kablov.
- Pri uporabi zaščitnega stikala na okvarni tok uporabite samo tip z naslednjim znakom: . Samo ta znak zagotavlja izpolnjevanje danes veljavnih predpisov.
- Priključni vtič mora biti vedno dosegljiv.
- Električni kabel ne sme biti prepognjen, stisnjen, spremenjen, prerezan ali v stiku z viri toplote.

## Pred prvim pranjem

Aparat je bil v tovarni temeljito preizkušen. Da odstranite morebitno preostalo vodo od preizkusa, prvič zaženite program  **Cottons 90°C (Bombaž 90°C)** brez perila.

### Opomba:

- Aparat mora biti pravilno nameščen in priključen.  
→ "Namestitev in priključitev" na strani 12
  - Nikoli ne vklopite poškodovanega aparata.
1. Vključite vtič v vtičnico.
  2. Odprite pipo.
  3. Zaprite vrata. Ne nalagajte perila.
  4. Izberite program  **Cottons 90°C (Bombaž 90°C)**.
  5. Odprite predal za pralno sredstvo.
  6. V Prekat II nalijte približno 1 liter vode.
  7. V Prekat II dodajte običajno pralno sredstvo po navodilih proizvajalca za malo umazano perilo.  
**Opomba:** Močno penjenje lahko preprečite tako, da uporabite le polovico priporočene količine pralnega sredstva. Ne uporabljajte pralnih sredstev za volno ali blagih pralnih sredstev.
  8. Zaprite predal za pralno sredstvo.
  9. Izberite  **Start/Reload**.
  10. Ob koncu programa obrnite gumb za izbiro programa na **Off (Izklop)**.
- Vaš aparat je zdaj pripravljen za uporabo.**

## Transport

npr. ob selitvi

### Pripravljalna dela:

1. Zaprite pipo za vodo.
2. Znižajte vodni tlak v dovodni cevi.  
→ *Stran 42*
3. Izčrpajte morebitno preostalo vodo.  
→ *Stran 41*
4. Izključite aparat iz omrežja.
5. Odstranite cevi.
6. Izpraznite prekate.

### Pozor!

#### Nevarnost poškodovanja aparata zaradi iztekajočega pralnega sredstva/mehčalca iz prekatov.

Iztekajoče pralno sredstvo/mehčalec lahko prepreči pravilno delovanje aparata, npr. zaradi poškodbe elektronike.

Izpraznite prekate preden aparat premikate.

### Namestitev transportnih varoval:

1. Odstranite pokrovčke in jih shranite na varnem mestu.

**Opomba:** Po potrebi uporabite izvijač.

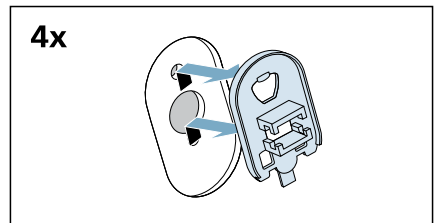
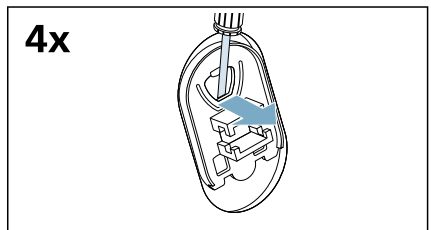

sl Namestitev in priključitev

2. Vstavite vse štiri tulce.

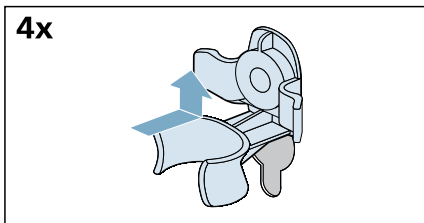

a) Varno pritrdite električni kabel v držala.

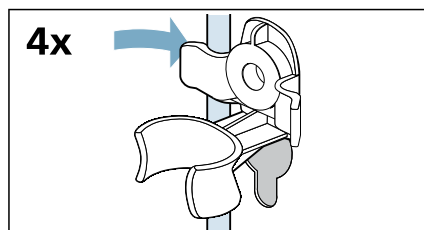

b) Vstavite in zategnite vijake.

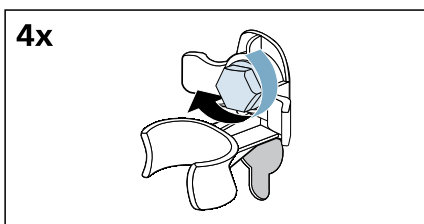

c) Varno pritrdite cevi v držala.

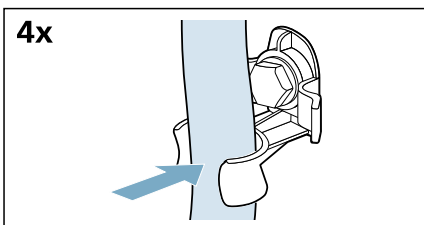

**Pred ponovnim vklopom aparata:**

### Opombe

- Transportna varovala **morate** odstraniti.  
→ "Odstranitev transportnih varoval" na strani 13
- Nalijte približno 1 liter vode v Prekat II, izberite program  **Drain (Črpanje)** in ga zaženite. Tako preprečite iztekanje pralnega sredstva neposredno v odtok pri naslednjem pranju.

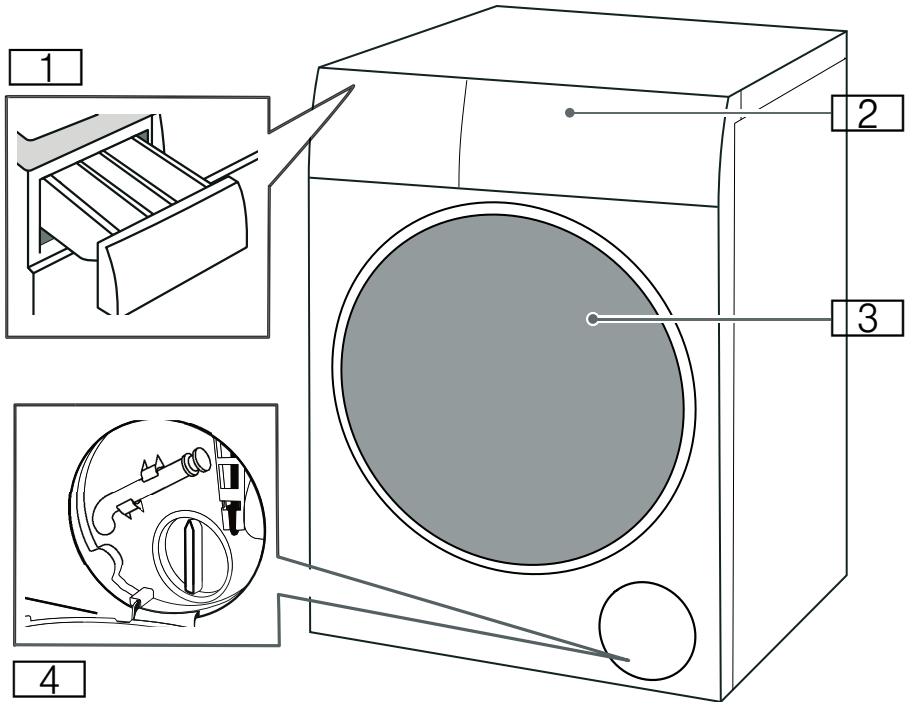
 **Spoznavanje stroja****Aparat**

- 1** Predal za pralno sredstvo
- 2** Upravljalna plošča
- 3** Vrata za vlaganje perila
- 4** Vzdrževalna loputa

## Upravljalna plošča

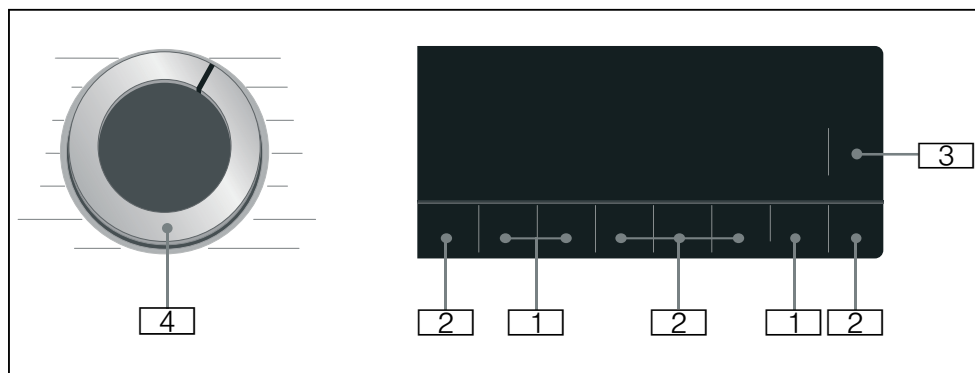

- 1** **Privzete nastavitve za program** je mogoče spremeniti. Pregled vseh privzetih nastavitvev programov → *Stran 32*
- 2** **Dodatne nastavitve programa** je mogoče izbrati. Pregled vseh dodatnih nastavitvev programov → *Stran 33*
- 3** **Start/Reload** gumb za začetek programa, prekinitev programa (npr. za dodajanje kosov perila) in izklop programa.
- 4** **Gumb za izbiro programa** za izbiro programa ter za vklop in izklop aparata.

## Zaslon

### Privzete nastavitve za program

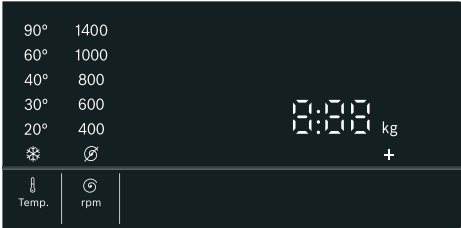

Prikazovalnik	Nastavitev	Opis
❄ - 90°	🌡 Temp. (Izbira temperature)	Temperatura v °C, ki jo lahko nastavite ❄ = hladno
🌀 - 1400*	🌀 rpm (Centrifuga)	Hitrost ožemanja v vrt./min (vrtljajih na minuto) 🌀 = Brez ožemanja
2:30*	Preostali čas programa	Preostali čas programa je odvisen od izbire programa v h:min (urah:minutah)
0,5–24 h	🕒 Finished in/Time Dry (Končano v/Čas sušenja)	Program bo končan čez ... h (h = ur)
10,0* kg/ 6,0* kg	Največja količina perila za pranje/sušenje	Priporočena količina perila v kg

\* Odvisno od izbranega modela in programa.

### Dodatne nastavitve programa

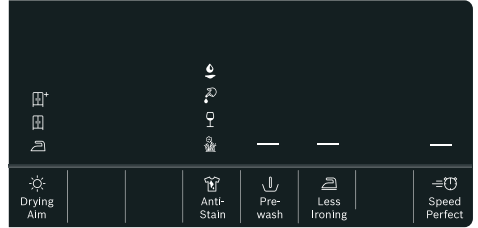

Prikazovalnik	Nastavitev
☀/👕/👖	☀ Drying Aim (Cilj sušenja)
👕/👖/👕	👕 AntiStain
—	↓ Prewash (Predpranje)
—	🔧 Less Ironing (Enostavno likanje)
—	⚡ SpeedPerfect

### Oznake za napredovanje programa (zaporedje programa)

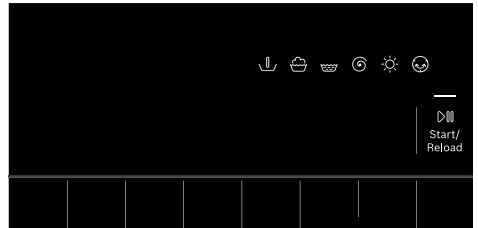

Prikazovalnik	Nastavitev
—	▶🕒 Start/Reload
↓	Predhodna obdelava
👕	Pranje
🚰	Izpiranje
🌀	Ožemanje/Črpanje
☀	Sušenje
🛡	Zaščita pred mečkanjem
<b>End</b> (Konec)	Konec programa



## Perilo

### Priprava perila na pranje

#### Zaščita vašega perila in aparata

##### Pozor!

##### Škoda na aparatu/tkaninah











Tujki (npr. kovanci, sponke, igle, žebliji) lahko poškodujejo perilo ali sestavne dele aparata.

Ko pripravljate perilo, morate upoštevati naslednja navodila:

- Pri odmerjanju vseh pralnih sredstev, pripomočkov za čiščenje, izdelkov za nego in čistilnih sredstev vedno upoštevajte navodila proizvajalca.
- Ne prekoračite največje količine perila. Če je aparat prepoln, bo rezultat pranja slabši.
- Pralna sredstva in sredstva za predhodno obdelavo perila (npr. odstranjevalci madežev, razpršila za predpranje itd.) naj ne pridejo v stik s površino aparata. Z vlažno krpo takoj obrišite ostanke razpršil in druge ostanke ali kapljice.
- Izpraznite vse žepce. Odstranite vse tujke.
- Odstranite kovinske dele (sponke za papir itd.).
- Hlače in pletenine, npr. oblačila iz jerseyja, majice in puloverje, perite z notranjo stranjo obrnjeno navzven.
- Prepričajte se, da so nedrčki z lokom primerni za pranje v pralnem stroju.
- Občutljivo perilo perite v mrežici ali vrečki (hlačne nogavice, nedrčke z lokom itd.).
- Zapnite zadrge, zapnite prevleke.
- Skrtačite pesek iz žepov in zavihkov.
- Odstranite obešala za zavese ali jih vložite v mrežico/vrečko.

### Razvrščanje perila

Perilo razvrstite v skladu z navodili za vzdrževanje in proizvajalčevimi navedbami na etiketah za vzdrževanje, glede na:

- vrsto tkanine/vlaken
- barvo
  - Opomba:** Perilo se lahko razbarva. Belo in barvasto perilo perite ločeno. Nove barvaste kose prvič operite ločeno.
- umazanost
  - Enako umazano perilo perite skupaj.
    - **Malo umazano:** predhodna obdelava ni potrebna, po potrebi izberite nastavitev  **SpeedPerfect.**
    - **Normalno umazano**
    - **Močno umazano:** vložite manj perila, perilo morate predhodno obdelati ali namočiti.
    - **Madeži:** madeže odstranite/predhodno obdelajte, ko so še sveži. Najprej jih rahlo natrite z milnico; ne drgnite jih. Nato operite perilo z ustreznim programom. Trdovratne ali zasušene madeže lahko včasih odstranite le z večkratnim pranjem.
- Simboli na etiketah za vzdrževanje
  -  Primerno za normalno pranje; npr. program  Cottons (Bombaž)
  -  Zahtevano je nežno pranje; npr. program  Easy-Care (Enostavna nega)
  -  Zahtevano je posebno nežno pranje; npr. program  Delicates/Silk (Fino/Svila)
  -  Primerno za ročno pranje; npr. program  Wool (Volna)
  -  Ne perite v pralnem stroju.



## Priprava perila na sušenje

**Opomba:** Za enakomeren rezultat sušenja razvrstite perilo po:

- vrsti tkanine,
- simbolih za vzdrževanje, navedenih na etiketi za vzdrževanje.

Sušite samo perilo, ki je označeno kot primerno za sušenje v sušilniku ali ima naslednje simbole za vzdrževanje:

- ☐: izberete lahko  
☀ **Intensive Dry (Intenzivno sušenje)**
- ☐: izberete lahko  
☀ **Gentle Dry (Nežno sušenje)**

Naslednjih tkanin ne smete sušiti:



- ☒ = simbol za vzdrževanje »Ni za sušenje«
- Občutljivo perilo (svila, sintetične zavese).
- Tkanine, ki vsebujejo penasto gumo ali podobne materiale.
- Tkanine, obdelane z vnetljivimi tekočinami, npr. s sredstvom za odstranjevanje madežev, petrolejem ali razredčili. Nevarnost eksplozije!
- Tkanine, na katerih so ostanki laka za lase ali podobnih snovi.

### Opombe

- Ročno oprane tkanine morate pred sušenjem ožeti pri primerni hitrosti.
- Perilo pred sušenjem ožemite pri optimalni hitrosti. Za bombaž je priporočljivo ožemanje z vsaj 1000 vrt./min, za tkanine z enostavnim vzdrževanjem pa z vsaj 800 vrt./min.
- Perila ne likajte takoj po sušenju. Priporočljivo je, da perilo najprej zvižete, da se preostala vlaga enakomerno porazdeli.
- Da bo rezultat sušenja dober, ločeno sušite prešite odeje, frotirne brisače in druge večje kose perila.
- Ne prekoračite največje količine perila.

## Škrobljenje

**Opomba:** Perilo ne sme biti obdelano z mehčalcem.

1. Vklonite aparat.
2. Izberite program  **Rinse (Izpiranje)**.
3. Odmerite škrob v prekat Prekat  po navodilih proizvajalca (prekat po potrebi najprej očistite).
4. Pritisnite gumb  **Start/Reload**.

## Barvanje/razbarvanje

Barvajte samo toliko, kot je predvideno za domačo rabo. Sol lahko razžre nerjavno jeklo! Upoštevajte napotke proizvajalca barvil.

Perila **ne** razbarvajte v stroju.



## Detergenti in proizvodi za nego

Svoj aparat in perilo lahko zaščitite tako, da izberete in uporabljate ustrezne detergente in proizvode za nego. Uporabite lahko vse detergente in proizvode za nego, ki so primerni za vaš aparat.

**Opomba:** Preberite varnostna navodila → *Stran 5* da zagotovite varno uporabo aparata.

Navodila proizvajalca za uporabo in doziranje lahko najdete na embalaži.

### Priporočen detergent

Te informacije so namenjene za pomoč pri izbiri pravega detergenta za vaše perilo.

Tkanina	Detergent	Program	Temperatura
Temperaturno obstojne bele tkanine iz bombaža ali lana.	Univerzalno pralno sredstvo z optičnimi belili	Cottons	Od mrzlega do 90 °C
Barvna tkanina iz lana ali bombaža	Pralno sredstvo za barvno perilo brez belil ali optičnih belil	Cottons	Od mrzlega do 60 °C
Barvne tkanine iz tkanine, preproste za nego, ali sintetičnih materialov	Pralno sredstvo za barvno/občutljivo perilo brez optičnih belil	Easy care	Od mrzlega do 60 °C
Občutljiva tkanina iz svile ali viskoze	Občutljivo perilo	Delicates/Silk	Od mrzlega do 40 °C
Volna	Pralno sredstvo za volno	Wool	Od mrzlega do 40 °C























**Nasvet:** Če obiščete [www.cleanright.eu](http://www.cleanright.eu), boste našli dodatne informacije o pralnih sredstvih, negovalnih sredstvih in čistilnih sredstvih za uporabo v gospodinjstvu.





























### Opombe





















- Ne mešajte različnih tekočih detergentov med seboj.
- Ne mešajte detergentov in mehčalcev.
- Ne uporabljajte izdelkov, na katerih se je na vrhu naredila skorja ali so močno strjeni.
- Ne uporabljajte izdelkov, ki vsebujejo topila, jedke snovi ali hlapljive snovi (npr. belila).
- Barvila uporabljajte v majhnih količinah, saj lahko sol poškoduje nerjaveče jeklo.
- V aparatu ne uporabljajte belil.



















# Pregled programov

## Izbirni program



Program/vrsta perila	Možnosti/informacije
<b>Naziv programa</b> Kratek opis programa in tkanin, za katere je primeren.	Največja količina za pranje/ Največja količina za sušenje Največja teža perila v kg odvisno od modela in programa možnost izbire temperature* v °C možnost izbire hitrosti ožemanja* v vrt./min možne dodatne nastavitve programa* možna izbira/preklic nastavitvev za sušenje* ✓, ni možno izbrati - mehčalec
<b> Cottons (Bombaž)</b> Obstojne in na vročino odporne tkanine iz bombaža ali lana. <b>Opombe</b> <ul style="list-style-type: none"> <li>■ Simbol  (opozorilo za čiščenje bobna) utripa, če že dolgo niste uporabili programa s temperaturo 60 °C ali več. Ne vstavljajte perila in izberite program  <b>Cottons 90°C (Bombaž 90°C)</b> za čiščenje in nego bobna in ohišja bobna, nato bo simbol prenehal svetiti. → <i>Stran 44</i></li> <li>■ Vklp/izklp opozorila za čiščenje bobna. → "Nastavitve stroja" na strani 39</li> </ul>	10,0 (5,0**) kg/6,0 kg * - 90 °C 400-1400 vrt./min  AntiStain,  Prewash (Predpranje),  Less Ironing (Enostavno likanje),  SpeedPerfect  Drying Aim (Cilj sušenja) ✓ (  * ✓,  ✓,  ✓) možno
<b>Eco 40-60</b> Primerno za normalno umazana oblačila iz bombaža, lana in mešane tkanine ter sušenje za takojšnje shranjevanje v omari. <b>Opombe</b> <ul style="list-style-type: none"> <li>■ Tekstili, ki so pralni na osnovi simbola za pranje od 40 °C  do 60 °C , se lahko perejo skupaj v istem ciklu.</li> <li>■ Učinek pranja ustreza najvišjemu možnemu razredu učinka pranja, kot je določeno v pravnih standardih. Da se doseže optimalna energetska učinkovitost z najboljšim možnim učinkom pranja, se temperatura pranja samodejno prilagodi v skladu z napolnjenostjo stroja in je ni mogoče spremeniti.</li> <li>■ Program Wash and dry (pranje in sušenje) aktivirate tako, da izberete program <b>Eco 40-60</b> in aktivirate  <b>Drying Aim (Cilj sušenja)</b>.</li> </ul>	10,0 kg/6,0 kg - 400-1400 vrt./min  AntiStain,  Prewash (Predpranje),  Less Ironing (Enostavno likanje)  Drying Aim (Cilj sušenja) ✓ (  * ✓,  ✓,  ✓) možno
* Odvisno od modela in programa. ** Manjša količina perila z dodatno nastavitvijo programa  <b>SpeedPerfect</b> .	

Program/vrsta perila	Možnosti/informacije
 <b>Easy-Care (Enostavna nega)</b> Tekstil iz sintetičnih materialov ali mešanih vlaken.	4,0 kg/2,5 kg * - 60 °C 400-1400 vrt./min  AntiStain,  Prewash (Predpranje),  Less Ironing (Enostavno likanje),  SpeedPerfect  Drying Aim (Cilj sušenja) ✓ (☐ <sup>+</sup> ✓, ☐ ✓,  ✓) možno
 <b>Mix (Mešano)</b> Mešanica bombažnih in sintetičnih tkanin.	4,0 kg/2,5 kg * - 60 °C 400-1400 vrt./min  AntiStain,  Prewash (Predpranje),  Less Ironing (Enostavno likanje),  SpeedPerfect  Drying Aim (Cilj sušenja) ✓ (☐ <sup>+</sup> ✓, ☐ ✓,  ✓) možno
 <b>Hygiene Care</b> Inovativen program predhodne obdelave suhega perila z vročim zrakom (do 65 °C) pri povečani potrebi po higieni, nato sledi pranje pri nizki temperaturi. Program omogoča tako higieno kot nego tkanin. Program je primeren za večino neobčutljivih tkanin.	4,0 kg/2,5 kg * - 30 °C 400-1400 vrt./min  AntiStain,  Prewash (Predpranje),  Less Ironing (Enostavno likanje),  SpeedPerfect  Drying Aim (Cilj sušenja) ✓ (☐ <sup>+</sup> ✓, ☐ ✓,  ✓) možno
 <b>Super Quick 15' (Hitro 15')/Wash &amp; Dry 60' (Pranje &amp; sušenje 60')</b>  Za majhno količino rahlo umazanih oblačil iz bombaža, lana, sintetike ali mešanih vlaken. Pribl. 15 minut za pranje. Če izberete funkcijo sušenja, pranju sledi še 45 minutno sušenje.	2,0 kg/1,0 kg * - 40 °C 400-1000 vrt./min -  Drying Aim (Cilj sušenja) ✓ (☐ <sup>+</sup> -, ☐ ✓,  -) možno
<p><b>Opomba:</b> Privzeti program je  <b>Super Quick 15' (Hitro 15')</b>. Na program <b>Wash &amp; Dry 60' (Pranje &amp; sušenje 60')</b>  lahko preklopite s pritiskom tipke  <b>Drying Aim (Cilj sušenja)</b>.</p>	
<p>* Odvisno od modela in programa.                      ** Manjša količina perila z dodatno nastavitvijo programa  <b>SpeedPerfect</b>.</p>	

Program/vrsta perila	Možnosti/informacije
<b> Rinse (Izpiranje)</b> Za izpiranje s poznejšim ciklusom ožemanja.	-/ - ⌀-1400 vrt./min  Less Ironing (Enostavno likanje)  Drying Aim (Cilj sušenja) ✓ (☰ <sup>+</sup> ✓, ☰ ✓,  ✓) možno
<b>  Spin (Ožemanje)/Drain (Črpanje)</b> Program ožemanja z možnostjo izbire števila vrtljajev in izčrpanja. Če ste izbrali ⌀, se bo zagnal program  <b>Drain (Črpanje)</b> , in aparat po izpiranju samo izčrpa vodo brez ožemanja.	-/ - ⌀-1400 vrt./min  Less Ironing (Enostavno likanje)  Drying Aim (Cilj sušenja) ✓ (☰ <sup>+</sup> ✓, ☰ ✓,  ✓) ni možno
<b> Wool (Volna) </b> Za tkanine za ročno ali strojno pranje iz volne oz. mešanice z volno: posebej nežen program pranja, ki preprečuje, da bi se perilo skrčilo, z daljšimi premori med programom (med katerimi kosi perila počivajo v vodi). <b>Opomba:</b> Da se oblačila ne bi skrčila, ostane v njih po koncu sušenja še nekaj vode, zato čim prej po koncu programa vzemite oblačila iz stroja in jih položite na ravno podlago, da se posušijo.	2,0 kg/1,0 kg * - 40 °C ⌀-800 vrt./min -  Drying Aim (Cilj sušenja) ✓ (☰ <sup>+</sup> -, ☰ -,  ✓) možno
<b> Delicates/Silk (Fino/Svila)</b> Za nežne in občutljive tkanine, npr. svilo, saten, sintetična ali mešana vlakna (npr. svilene bluže, svileni šali).	2,0 kg/- * - 40 °C ⌀-800 vrt./min  AntiStain,  Prewash (Predpranje),  Less Ironing (Enostavno likanje)  Drying Aim (Cilj sušenja) - možno
* Odvisno od modela in programa. ** Manjša količina perila z dodatno nastavitvijo programa  <b>SpeedPerfect</b> .	

Program/vrsta perila	Možnosti/informacije
 <b>Iron Assist</b> Program za odstranjevanje neprijetnih vonjav in manj mečkanja, primeren za volno, lan, moške obleke itd., ki jih ni treba pogosto prati.	-/1,0 kg
<b>Opombe</b> <ul style="list-style-type: none"> <li>■ Priporočamo, da po koncu programa za 3–5 minut obesite oblačila v dobro prezračen prostor. Če pogosto uporabljate program za osvežitev, je priporočljivo, da med posameznimi programi za osvežitev izvedete cikel pranja, da iz aparata odstranite neprijetne vonjave.</li> <li>■ Pri tem programu ne morete dodati pralnega sredstva.</li> </ul>	- - - ☀ Drying Aim (Cilj sušenja) - ni možno
 <b>My Time Dry (My Time suho)</b> Mešane tkanine; za malo umazano perilo iz bombaža in sintetike. Vsakokrat lahko nastavite dolžino programa, z najmanjšim trajanjem vsaj 20 minut. Največja dolžina programa je 120 minut, lahko jo skrajšate v korakih po 10 minut.	-/6,0 kg
<b>Opombe</b> <ul style="list-style-type: none"> <li>■ Privzete vrednosti programa  <b>Finished in/Time Dry (Končano v/Cas sušenja)</b> ni mogoče izbrati za ta program.</li> <li>■ Ta program se uporablja samo za sušenje, pralnega sredstva ne morete dodati.</li> <li>■ Priporočljiva je uporaba samodejne funkcije sušenja za doseganje boljših rezultatov in varčevanja z energijo.</li> </ul>	- - - ☀ Drying Aim (Cilj sušenja) - ni možno
 <b>Gentle Dry (Nežno sušenje)</b> Enojni program nežnega sušenja za sušenje oblačil ob nižji temperaturi:	-/2,5 kg
<ul style="list-style-type: none"> <li>- z izbiro + je perilo primerno za omaro + suho;</li> <li>- z izbiro  je perilo suho za omaro;</li> <li>- z izbiro  je perilo suho za likanje.</li> </ul>	- - - ☀ Drying Aim (Cilj sušenja) ✓ (  + ✓,  ✓,  ✓) ni možno
 <b>Intensive Dry (Intenzivno sušenje)</b> Enojni običajni program sušenja za sušenje oblačil ob višji temperaturi:	-/6,0 kg
<ul style="list-style-type: none"> <li>- z izbiro + je perilo primerno za omaro + suho;</li> <li>- z izbiro  je perilo suho za omaro;</li> <li>- z izbiro  je perilo suho za likanje.</li> </ul>	- - - ☀ Drying Aim (Cilj sušenja) ✓ (  + ✓,  ✓,  ✓) ni možno
* Odvisno od modela in programa. ** Manjša količina perila z dodatno nastavitvijo programa  <b>SpeedPerfect</b> .	

## Tabela za sušenje

Priporočen program sušenja	Količina za sušenje (kg)	Predvideni čas sušenja (min)		
		 (Dovolj suho za likanje)	 (Dovolj suho za v omaro)	 * (Dovolj suho za v omaro+)
☀ Intensive Dry (Intenzivno sušenje)	1,0–2,0	45–60	50–80	65–100
	2,0–4,0	60–90	80–140	100–160
	4,0–6,0	90–140	140–200	160–270
☀ Gentle Dry (Nežno sušenje)	0,5–1,5	35–45	50–70	65–100
	1,5–2,5	45–55	70–100	100–125

- i Preglednica s časom sušenja služi samo kot referenca. Za program wash + dry (pranje + sušenje) je treba dodati trajanje pranja za celoten čas programa.
- i Zgoraj navedeni čas je okvirjen, na dejanski učinek sušenja lahko vplivajo vrsta oblačil, teža oblačil, stopnja suhosti in temperatura v okolici.
- i Za enakomeren učinek sušenja priporočamo, da ločite težka oblačila od lahkih. Ločite na primer debele brisače od srajc.
- i Za pranje velikih ali težkih oblačil priporočamo \* **(Dovolj suho za v omaro+)**.
- i Da se oblačila po sušenju manj mečkajo, priporočamo, da v aparat vložite majhno količino oblačil.
- i Čas sušenja za program, ki ni naveden v zgornji preglednici, preverite na prikazovalniku.

## **P+** Privzete nastavitve za program

Lahko spreminjate prednastavitve izbranih programov. Nastavitve lahko spreminjate tudi med izvajanjem izbranega programa. Učinek je odvisen od napredka programa.



### Temp. (Izbira temperature)

Glede na stopnjo, v kateri je program, lahko spremenite nastavitvev temperature pred in med programom, tako da spremenite želeno temperaturo na prikazovalniku.

Najvišja temperatura, ki jo lahko nastavite, je odvisna od izbranega programa.

### rpm (Centrifuga)

Odvisno od faze programa lahko spremenite hitrost ožemanja (v vrt./min; vrtljaji na minuto) pred in med izvajanjem programa tako, da spremenite želeno hitrost na prikazovalniku.

**Nastavitev** :  = »Brez ožemanja«. Ispiralna voda je izčrpana, vendar ni ožemanja. Perilo v bobnu ostane mokro; npr. pri perilu, ki ga ni dovoljeno ožemati.

Funkcijo »Brez ožemanja« lahko izberete, da preprečite mečkanje, če perila ne boste vzeli iz aparata takoj po koncu programa.

Največja hitrost, ki jo lahko nastavite, je odvisna od modela in izbranega programa.

## Finished in/Time Dry (Končano v/Čas sušenja)



**Pred zagonom programa** lahko izberete čas konca programa (»Finish in« time) v korakih po 0,5 h (h = ura) (med »najmanjši čas za končanje programa« in 9,5 h) ali v korakih po 1 uro (med 10 in 24 h) do največ 24 ur.

Za to:

1. Izberite katerikoli program (razen  **My Time Dry (My Time suho)\***). Prikaže se trajanje programa za izbrani program, npr. **2:30** (h:min).
2. Pritisčajte gumb  **Finished in/Time Dry (Končano v/Čas sušenja)**, dokler se ne prikaže želeno število ur.
3. Pritisnite gumb  **Start/Reload**. Program se zažene. Izbrano število ur (npr. **8h**) se prikaže na prikazovalniku in se odšteva, dokler se program ne zažene. Nato se prikaže trajanje programa.

**Opomba:** Dolžina programa se med izvajanjem programa samodejno spreminja. Tudi s spremembo privzetih nastavitvev programa ali z dodatnimi nastavitvami programa se trajanje programa lahko spremeni.

**Po zagonu programa** (če ste izbrali »Finish in« time in se program še ni začel) lahko spremenite predizbrano število ur, kot sledi:

1. Pritisnite gumb  **Start/Reload**.
2. Pritisčajte gumb  **Finished in/Time Dry (Končano v/Čas sušenja)**, dokler se ne prikaže želeno število ur.
3. Pritisnite gumb  **Start/Reload**.

\* Odvisno od modela



## **P+** dodatne nastavitve programov

**Opomba:** V pregledu najdete možne dodatne nastavitve programov, ki se razlikujejo glede na model stroja.

Z izbiro dodatnih nastavitvev programa lahko postopek pranja/sušenja bolje prilagodite svojim kosom perila.

Nastavitve lahko izberete ali prekličete, odvisno od napredovanja programa.

Ko vklopite nastavitvev, se prižgejo kontrolne lučke gumbov.

Nastavitve se ne ohranijo, ko izklopite aparat.





### **Drying Aim (Cilj sušenja)**

Vklopite ali izklopite funkcijo sušenja tako, da se dotaknete  **Drying Aim (Cilj sušenja)**. Ko je funkcija aktivirana, je možno pranje in sušenje brez prekinitev (samo za programe **opcijskega sušenja**). Na voljo so trije načini sušenja, ki jih lahko izberete po želji:

 **(Dovolj suho za v omaro):** Za tkanine iz enojne plasti. Oblačila lahko zložite ali obesite v omaro. To je standardni način sušenja. V tem načinu je čas sušenja samodejno nastavljen glede na količino perila, ki jo želite posušiti.

 **(Dovolj suho za v omaro+):** Za perilo, ki vsebuje debela oblačila v več plasteh, ki potrebujejo daljši čas sušenja. Oblačila lahko zložite ali obesite v omaro. Perilo, bolj suho kot pri programu Cupboard dry (suho za omaro).

 **(Dovolj suho za likanje):** Za občutljivo perilo. Tkanina, primerna za likanje (perilo zlikajte, da se izognete mečkanju). Oblačila je mogoče dodatno obesiti, da se posušijo.

Če je aktivirano  **Drying Aim (Cilj sušenja)**, bo postopek sušenja sledil postopku pranja. Če potrebujete samo individualni program sušenja, lahko izberete  **Intensive Dry (Intenzivno sušenje)**,  **Gentle Dry (Nežno sušenje)** ali  **My Time Dry (My Time suho)**.

### **Opombe**

- Ne prekoračite največje količine perila za sušenje. Pregled programov → "Izbirni program" na strani 27
- Maksimalna hitrost ožemanja za programe s sušenjem bo samodejno izbrana, za zagotovitev dobrega rezultata sušenja.

### **AntiStain**

#### **Vrste madežev, ki so na voljo:**

-  Olje
-  Kri
-  Rdeče vino
-  Trava

Ne dovolite, da se madeži zasušijo. Trdo umazanijo najprej odstranite.

#### **Izberite program z vrsto umazanje**

1. Perilo razvrstite kot običajno.
2. Izberite program.
3. Izberite vrsto madežev (glede na program).
4. Zaženite program.

Stroja stroj srednjo temperaturo pranja, vrtenje bobna in čas namakanja ciljano prilagodi vrsti madeža. Vroča ali hladna voda, nežno ali intenzivno obračanje perila in dolgo ali kratko namakanje skrbijo za poseben potek programa pranja, prilagojen vsaki vrsti madežev. To zagotavlja optimalno obdelavo madežev.

## Prewash (Predpranje)

Predpranje za zelo umazano perilo.

Vklopite ali izklopite ga tako, da se dotaknete  **Prewash (Predpranje)**.

**Opomba:** Dodajte pralno sredstvo v prekata I in II.

## Less Ironing (Enostavno likanje)

Poseben program za zmanjšanje hitrosti vrtenja, ki mu sledi rahljanje za preprečevanje mečkanja.

Vklopite ali izklopite ga tako, da se dotaknete  **Less Ironing (Enostavno likanje)**.

**Opomba:** Če ste vklopili  **Less Ironing (Enostavno likanje)**, bo v perilu po ožemanju ostalo več vlage kot običajno.

## SpeedPerfect

Pranje v krajšem času z doseganjem enakega rezultata pranja kot običajno.

Za vklop ali izklop te dodatne nastavitve programa pritisnite  **SpeedPerfect**.

**Opomba:** Če vklopite dodatno nastavitev programa  **SpeedPerfect**, se največja količina perila zmanjša in za postopek pranja je potrebne več vode.

## Upravljanje stroja

### Priprava stroja

Aparat je bil pred dobavo preizkušen. Da odstranite morebitno preostalo vodo od preizkusa, prvič zaženite pranje brez perila s programom  **Cottons 90° C (Bombaž 90° C)**.

→ "Pred prvim pranjem" na strani 19

### Opombe

- Nikoli ne vklopite poškodovanega aparata!
- Obvestite servisno službo!

1. Vključite vtič v vtičnico.



### Opozorilo

#### Nevarnost smrti zaradi električnega udara!

Nevarnost smrti, če se dotaknete delov pod napetostjo.

- Nikoli ne izvlecite vtiča tako, da vlečete za električni priključni kabel.
- Vtič vedno priključite/izvlecite s suhimi rokami.

2. Odprite pipo.

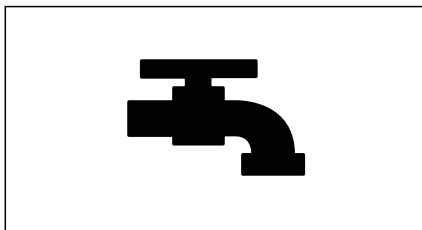

3. Odprite vrata aparata.

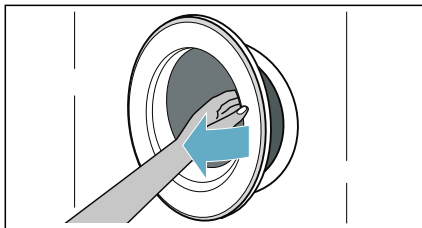

## Izbira programa/vklop aparata

**Opomba:** Če ste aktivirali otroški varnostni zaklep, ga morate pred nastavitvijo programa najprej deaktivirati.

Z gumbom za izbiro programa izberite zelen program. Gumb za izbiro programa se vrti v obe smeri.

Aparat je vklopljen.

Na prikazovalniku se dodatno prikažejo **privzete nastavitve programa** za izbran program:

- Največja obremenitev in
- trajanje programa in
- ...

## Nalaganje perila v boben

Odprite vrata, vstavite perilo v boben, prepričajte se, da med vrati in gumijastim tesnilom ni priprt noben kos perila, in zaprite vrata.

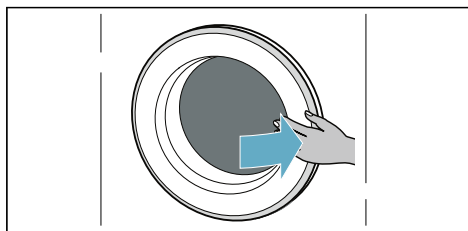
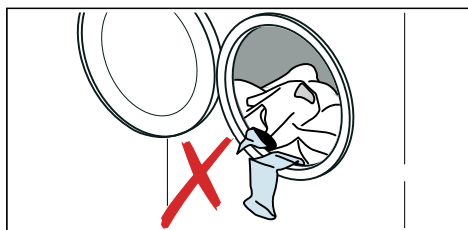

## Opombe

- Razgrnite in vložite sortirano perilo. Pomešajte manjše in večje kose. Kosi perila različnih velikosti se med ožemanjem bolje razporedijo po bobnu. Nekateri kosi perila lahko povzročijo neuravnoteženo obremenitev.
- Upoštevajte določeno največjo količino perila. Če naložite preveč perila, to poslabša učinkovitost pranja in povzroča mečkanje.

## Odmerjanje in dodajanje pralnih sredstev ter izdelkov za nego.

### Pozor!

#### Škoda na aparatu

Pralna sredstva in sredstva za predhodno obdelavo perila (npr. odstranjevalci madežev, razpršila za predpranje itd.) lahko poškodujejo površino pralno-sušilnega stroja. Pazite, da ta sredstva ne pridejo v stik s površino pralno-sušilnega stroja. Z vlažno krpo takoj obrišite ostanke razpršil in druge ostanke/kapljice.

### Odmerjanje

Pralna sredstva in izdelke za nego odmerjajte glede na:

- trdoto vode (povprašajte pri vodovodnem podjetju),
- proizvajalčeve specifikacije na embalaži,
- količino perila,
- umazanijo.

## Polnjenje prekatov

1. Odprite predal za pralno sredstvo.



### **Opozorilo**

**Draženje oči/kože!**  
Če odprete predal za pralno sredstvo, medtem ko aparat deluje, lahko pralno sredstvo/izdelek za nego izteče.

Previdno odprite predal.

Če pride pralno sredstvo/izdelek za nego v stik z očmi ali kožo, ga temeljito izperite.

Če ga nehote zaužijete, poiščite zdravniško pomoč.

2. Nalijte pralno sredstvo oz. izdelek za nego.

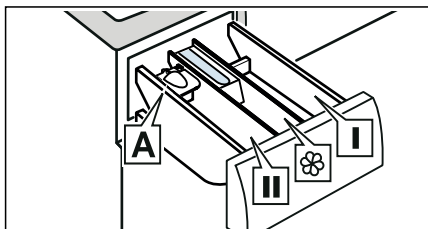

- |           |   |
|-----------|---|
| Prekat I  | Pralno sredstvo za predhodno obdelavo in razkužilo za oblačila. (samo za aparate s funkcijo predhodne obdelave in razkuževanja) |
| Prekat ☼  | Mehčalec, škrob. Ne prekoračite največje količine perila.   |
| Prekat II | Pralno sredstvo za glavno pranje, mehčalec, belilo, odstranjevalec madežev.   |
| Prekat A* | Za odmerjanje tekočega pralnega sredstva.   |

\*odvisno od modela

### **Opombe**

- Pri odmerjanju vseh pralnih sredstev, pripomočkov za čiščenje, izdelkov za nego in čistilnih sredstev vedno upoštevajte navodila proizvajalca.

- Koncentriran ali gost mehčalec za perilo razredčite z vodo. Tako boste preprečili zamašitev.
- Med delovanjem aparata bodite previdni, ko odpirate predal za pralno sredstvo.

### **Pripomoček za odmerjanje A\* za tekoče pralno sredstvo**

\*odvisno od modela

Namestite pripomoček A za odmerjanje pravilne količine tekočega pralnega sredstva:

1. Odprite predal za pralno sredstvo. Pritisnite na vložek in odstranite predal.

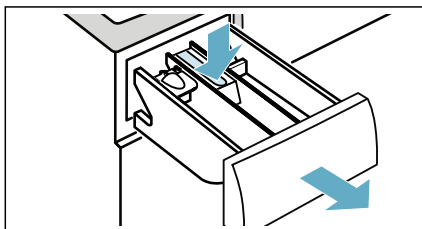

2. Potisnite merilni pripomoček naprej, preklopite ga navzdol in pritisnite, da se zaskoči.

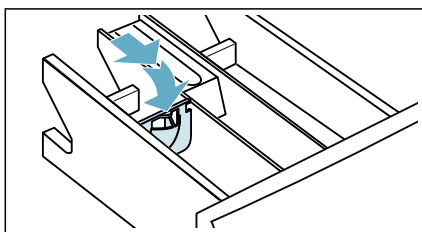

3. Ponovno vstavite predal.

**Opomba:** Ne uporabljajte merilnega pripomočka za pralno sredstvo v gelu in pralni prašek, za programe s predhodno obdelavo ali ko je izbran čas „Končano čez“.

**Pri modelih brez merilnega pripomočka** nalijte tekoče pralno sredstvo v ustrezno posodo in ga položite v boben.

## Začetek programa



Dotaknite se gumba  **Start/Reload** in ga držite 1–2 sekundi, nato ga izpustite. Program se zažene in vrata aparata se zaklenejo.



Na prikazovalniku se prikaže finish-in time in se odšteva do začetka programa. Po začetku programa se prikazuje trajanje programa. Simboli za napredek programa zasvetijo.

## Otroško varovalo

Aparat lahko zaklenete, da preprečite nenamerno spremembo nastavljenih funkcij. To naredite tako, da vklopite otroško varovalo.



Vklop otroškega varovala:

Po zagonu programa se dotaknite gumba  **Less Ironing (Enostavno likanje)** in  **Finished in/Time Dry (Končano v/Čas sušenja)** ter ju zadržite pritisnjena 3 sekunde. Na prikazovalniku zasveti simbol .

- Prižge se simbol : otroški varnostni zaklep je aktiviran.
-  utripa: če se spreminja program in nastavitve programa, dokler je otroško varovalo vklopljeno.

**Opomba:** Na koncu programa se prikaže **End (Konec)**. Vrata niso zaklenjena. Simbol  še naprej sveti, da ne pozabite izklopiti otroškega varovala.

Izklop otroškega varovala:



Dotaknite se gumba  **Less Ironing (Enostavno likanje)** in  **Finished in/Time Dry (Končano v/Čas sušenja)** ter ju zadržite, dokler simbol  ne preneha svetiti.

## Dodajanje/odstranjevanje perila

Po zagonu programa (samo za pranje) lahko dodajate ali odstranite perilo, kakor želite.

Pritisnite gumb  **Start/Reload**. Aparat preveri, ali je mogoče dodati perilo.

Če se na prikazovalniku prikaže:

- Simbol  ugasne, dodajanje perila je možno.
- Simbol  zasveti, dodajanje perila ni možno.



**Za nadaljevanje programa se dotaknite gumba  Start/Reload.** Program se samodejno nadaljuje.

## Opombe

- Ko dodajate perilo ali ga jemljete iz stroja, vrat stroja ne puščajte predolgo odprtih, saj bi lahko voda iz perila začela iztekati iz stroja.
- Zaradi varnosti so vrata pralnega stroja zaklenjena, ko je nivo vode ali temperatura visoka ali med vrtenjem bobna. V tem času perila ni mogoče dodajati.

## Spreminjanje programa



Če ste nehote zagnali napačen program, ga lahko spremenite, kot sledi:

1. Pritisnite gumb  **Start/Reload**.
2. Izberite drug program.
3. Ponovno se dotaknite gumba  **Start/Reload**. Novi program se zažene od začetka.



**Opomba:** Če je po pritisku gumba  **Start/Reload** aktivirano sušenje, kadar je na prikazovalniku prikazano **Hot (vroče)**, počakajte, da aparat konča s hlajenjem perila, dokler na prikazovalniku **Hot (vroče)** ne preneha svetiti.

## Prekinitev programa

Za programe pranja pri visoki temperaturi:

1. Pritisnite gumb  **Start/Reload**.
2. Da ohladite perilo: izberite  **Rinse (Izpiranje)**.
3. Pritisnite gumb  **Start/Reload**.



Za programe pranja pri nizki temperaturi:

1. Pritisnite gumb  **Start/Reload**.
2. Izberite  **Spin (Ožemanje)/Drain (Črpanje)**.
3. Pritisnite gumb  **Start/Reload**.

Za programe med postopkom sušenja:

1. Pritisnite gumb  **Start/Reload**.
2. Če je na prikazovalniku prikazano **Hot (vroče)**, počakajte, da aparat konča s hlajenjem perila, dokler na prikazovalniku **Hot (vroče)** ne preneha svetiti.

## Konec programa

Na prikazovalniku zasveti **End (Konec)**, prikaza  in  pa sta ugasnjena.

Če ste izbrali , aparat po izpiranju samo izčrpa vodo brez ožemanja.

### Opombe

- Če na prikazovalniku pred koncem programa sušenja utripa **Hot (vroče)**, je temperatura v bobnu visoka. Program za hlajenje bobna poteka, dokler se temperatura v bobnu ne zniža.
- Če perila ne vzamete iz stroja 15 minut po koncu postopka sušenja, se bo sprožil postopek za zaščito pred mečkanjem perila. Postopek traja približno 30 minut. Na prikazovalniku bo prikazano **0:00**, **LRP**, **Lo in End**, simbol  pa bo prikazan kot statusni simbol. Za zaključek tega postopka se lahko dotaknete katerega koli gumba, da se vrata odklenejo in lahko vzamete perilo iz stroja.

## Jemanje perila iz stroja/izklop stroja

1. Nastavite gumb za izbiro programa na **Off (Izklop)**.
2. Odprite vrata in vzemite perilo iz aparata.
3. Zaprite pipo za vodo.  
**Opomba:** To ni potrebno pri modelih Aqua Stop.

### Opombe

- V bobnu ne puščajte kosov perila. Pri naslednjem pranju bi se lahko skrčili ali obarvali drug kos perila.
- Iz bobna in z gumijastega tesnila odstranite vse tujke – nevarnost rjavenja.
- Gumijasto tesnilo obrišite do suhega.

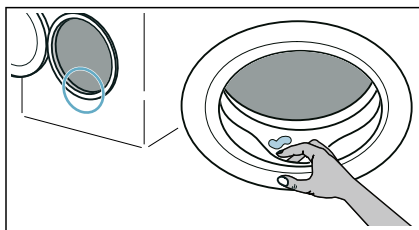

- Vrata in predal za pralno sredstvo pustite odprta, tako da lahko preostala voda izhlapi.
- Vedno počakajte do konca programa, ker je aparat lahko še zaklenjen. Nato vklopite aparat in počakajte, da se odklene.



## Nastavitve stroja

Spreminjate lahko naslednje nastavitve:

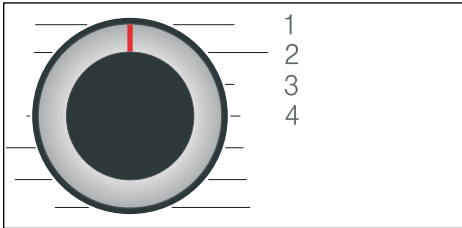

- Glasnost signala ob koncu programa.
- Glasnost tipk.
- Vkllop/izkllop opozorila za nego bobna.

Da spremenite te nastavitve, morate aktivirati nastavitveni način.



1/2/3/4... položaji na gumbu za izbiro programa

### Aktivirajte nastavitveni način:

1. Gumb za izbiro programa namestite v položaj 1. Aparat je vklopljen.
2. Pritisnite in zadržite tipko  **rpm (Centrifuga)** in istočasno obrnite gumb za izbiro programa v smeri urnega položaja v položaj 2. Izpustite tipko  **rpm (Centrifuga)**.

Aktiviran je nastavitveni način in na prikazovalniku se prikaže prednastavljena nastavitvev.

### Spreminjanje glasnosti in informacij o negi bobna



Uporabite tipko  **Finished in/Time Dry (Končano v/Čas sušenja)** za spreminjanje naslednjih nastavitvev pri ustreznih položajih gumba za izbiro programa:

- 2: Glasnost signala ob koncu programa.
- 3: Glasnost signala tipk.



0 = izkllop, 1 = tiho,  
2 = srednje, 3 = glasno,  
4 = zelo glasno

- 4: Vkllop/izkllop opozorila za nego bobna.

 vklopljeno  
 izklopljeno

### Izhod iz nastavitvenega načina

Zdaj lahko končate postopek in gumb za izbiro programa nastavite v položaj **Off (Izklop)**. Nastavitve so shranjene.



## Senzorji

### Sistem za zaznavanje neuravnoteženosti bobna

Samodejni sistem za nadzor neuravnoteženosti prepozna nesorazmerno porazdelitev perila in z večkratnim zagonom centrifuge poizkuša doseči čim boljše porazdelitev perila.

Zaradi varnostnih razlogov se pri zelo neuravnoteženi porazdelitvi število vrtljajev pri ožemanju zmanjša ali pa se perilo sploh ne ožame.

**Opomba:** V bobnen naložite manjše in večje kose perila.



## Čiščenje in vzdrževanje

### Opozorilo

#### **Življenjska nevarnost!**

Obstaja nevarnost električnega udara, če se dotaknete komponent pod napetostjo.

Gumb za izbiro programa nastavite na **Off (Izklop)**. Izvlecite vtič iz vtičnice.

### **Pozor!**

#### **Nevarnost požara in eksplozije!**

Zaradi čistilnih sredstev, ki vsebujejo topila, npr. čistilni bencin, lahko nastanejo strupeni hlapi. Ne uporabljajte čistil, ki vsebujejo topila.

### **Pozor!**

#### **Aparat se lahko poškoduje!**

Čistilna sredstva, ki vsebujejo topila, npr. čistilni bencin, lahko poškodujejo površino in sestavne dele v aparatu. Ne uporabljajte čistil, ki vsebujejo topila.

## Ohišje stroja/upravljalna plošča

- Odstranite ostanke pralnih in čistilnih sredstev takoj po pranju.
- Obrišite z mehko, vlažno krpo.
- Ne uporabljajte abrazivnih krp, gob ali detergentov (čistilci za nerjavno jeklo).
- Ne čistite stroja z vodnim curkom.

## Boben

### Opozorilo

#### **Nevarnost poškodb/materialna škoda in poškodbe aparata!**

Če trajno perete pri nizki temperaturi in ne prezračujete aparata, se lahko boben poškoduje, kar lahko povzroči telesne poškodbe.

Redno izvajajte program za čiščenje bobna ali perite pri temperaturi najmanj 60 °C.

Po vsaki uporabi pustite vrata in predalček za detergent odprta, da se aparat posuši.

Uporabljajte čistilna sredstva brez klora, ne uporabljajte jeklene volne.

Pri neprijetnih vonjavah v pralnem stroju oz. za čiščenje izvedite program za boben  **Cottons 90 °C (Bombaž 90 °C)** brez perila.

## Odstranjevanje vodnega kamna

Pri pravilnem doziranju pralnih sredstev odstranjevanje vodnega kamna ni potrebno. V nasprotnem primeru postopajte po navodilih proizvajalca sredstva za odstranjevanje vodnega kamna. Primerna sredstva za odstranjevanje vodnega kamna lahko naročite preko naše spletne strani ali preko servisne službe.

## Praznjenje prekata za pralno sredstvo, čiščenje prekata za pralno sredstvo in njegovega ohišja

Če aparat vsebuje ostanke pralnega sredstva ali mehčalca za perilo:

1. Odprite predal za pralno sredstvo. Pritisnite na vložek in odstranite predal.

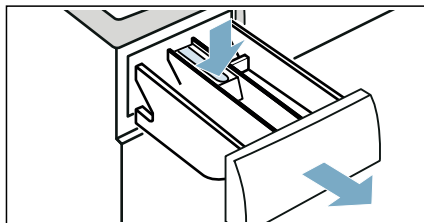



2. Za odstranitev vložka: s prstom potisnite vložek od spodaj navzgor.

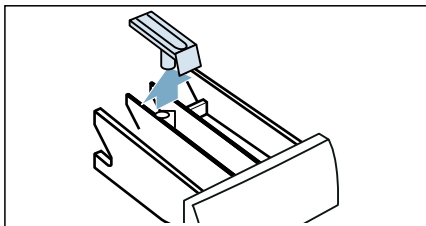

3. Z vodo in ščetko očistite prekat za pralno sredstvo in vložek in ju osušite. Očistite tudi notranjost ohišja.

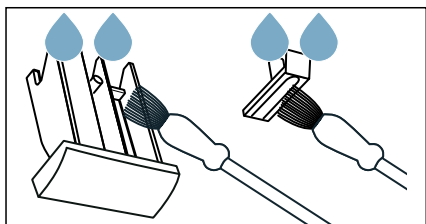

4. Vstavite vložek in ga namestite tako, da se zaskoči (potisnite valj na vodilo).

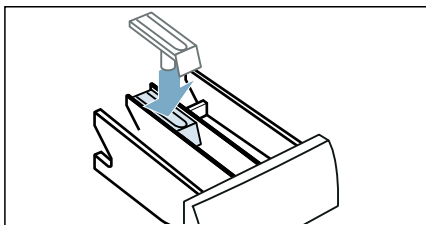

5. Vstavite predal za pralno sredstvo.

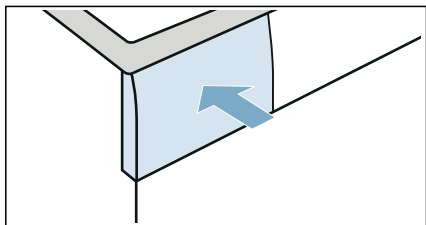

**Opomba:** Predal za pralno sredstvo pustite odprt, tako da lahko preostala voda izhlapi.

## Črpalka je blokirana

**Opomba:** Zaprite pipo, da voda ne priteka več in da črpalka izčrpa vodo.

### **Opozorilo** **Nevarnost opeklin!**

Če perete pri visokih temperaturah, se voda močno segreje. Če pridete v stik z vročo vodo, se lahko opečete. Počakajte, da se voda najprej ohladi.

1. Gumb za izbiro programa nastavite na **Off (Izklop)**. Izvlecite vtič iz vtičnice.
2. Odprite vzdrževalno loputo.

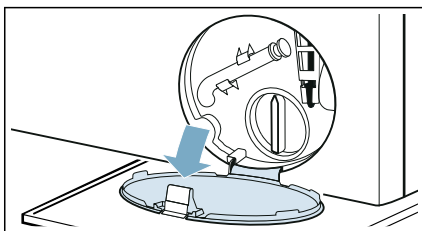

3. Vzemite odtočno cev iz držala. Odstranite tesnilni pokrovček in pustite, da voda steče v primerno posodo. Ponovno namestite tesnilni pokrovček in vstavite cev nazaj v držalo.

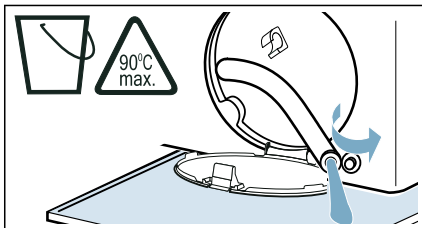

4. Previdno odvijte pokrov črpalke; preostala voda lahko izteče. Očistite notranjost, navoj pokrova črpalke in ohišje črpalke. Krilca črpalke se morajo prosto vrteti.

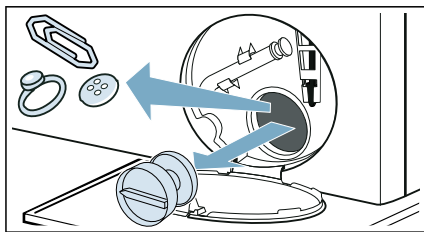

5. Ponovno namestite pokrov črpalke in ga privijte. Ročaj mora biti v navpičnem položaju.

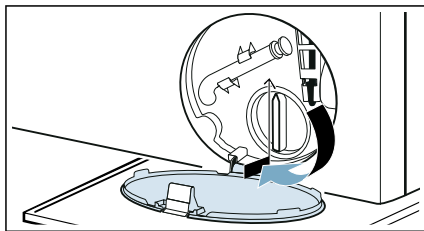

6. Zaprite vzdrževalno loputo.

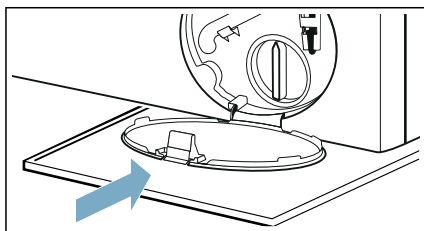

**Opomba:** Da neuporabljeno pralno sredstvo pri naslednjem pranju ne bi steklo naravnost v odtok: nalijte 1 liter vode v Prekat II in zaženite program  **Drain (Črpanje)**.

## Odtočna cev na sifonu je zamašena

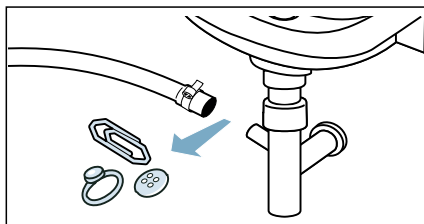

1. Gumb za izbiro programa nastavite na **Off (Izklop)**. Izvlecite vtič iz vtičnice.
2. Odvijte cevno objemko. Previdno odstranite odtočno cev, preostala voda lahko izteče.
3. Očistite odtočno cev in priključni nastavek sifona.



4. Ponovno priključite odtočno cev in s cevno objemko zavarujte priključek.

## Filter v dovodni cevi za vodo je zamašen.

### Sprostite vodni tlak v dovodni cevi:

1. Zaprite pipo za vodo.
2. Izberite program  **Cottons (Bombaž)** (aktivirajte nastavek  **SpeedPerfect**).  
**Opomba:** Če ima vaš aparat inteligentni dozirni sistem,\*morate deaktivirati tudi tega.
3. Pritisnite gumb  **Start/Reload**. Pustite, da se program izvaja pribl. 40 sekund.
4. Gumb za izbiro programa nastavite na **Off (Izklop)**.
5. Izvlecite vtič iz vtičnice.

\* Odvisno od modela

**Očistite filtre:**

1. Snemite cev na zadnji strani aparata.

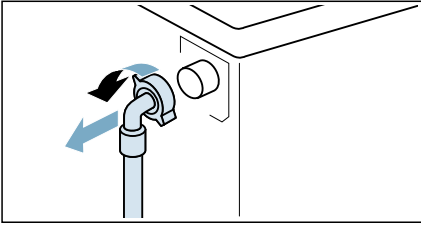

2. S kleščami odstranite filter.

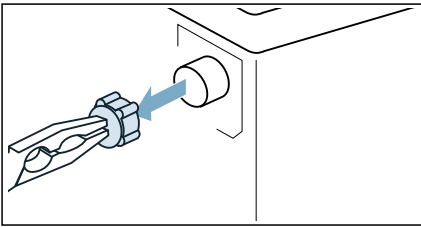

3. Očistite filter z majhno ščetko.

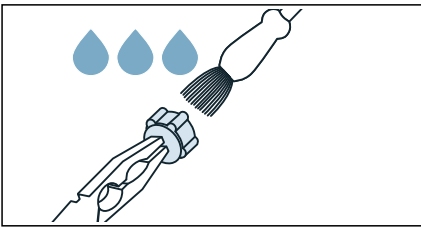

4. Priključite cev in preverite tesnjenje.

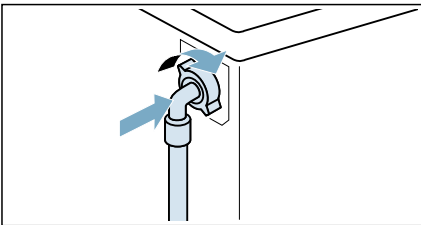

## Napake in ukrepi za odpravo napak

**Odpiranje v sili**

Npr. ob izpadu ali prekinitvi električnega toka

Program se izvaja naprej, ko se vrne električni tok.

Če je treba perilo odstraniti, lahko vrata aparata odprete na naslednji način:

 **Opozorilo**  
**Nevarnost opeklin!**

Če perete pri visokih temperaturah, se lahko opečete, če pridete v stik z vročo vodo in perilom.

Če je možno, počakajte, da se prej ohladita.

 **Opozorilo**  
**Nevarnost poškodb!**

Če z roko sežete v boben, ko se ta še vrti, si lahko poškodujete roke.

Ne sezite z rokami v boben, ko se vrti. Počakajte, da se boben neha vrteti.

**Pozor!**  
**Škoda zaradi vode!**

Iztekajoča voda lahko povzroči škodo. Ne odpirajte vrat, če skozi steklo v vratih vidite vodo.

1. Gumb za izbiro programa nastavite na **Off (Izklop)**. Izvlecite vtič iz vtičnice.
2. Odprite vzdrževalno loputo.

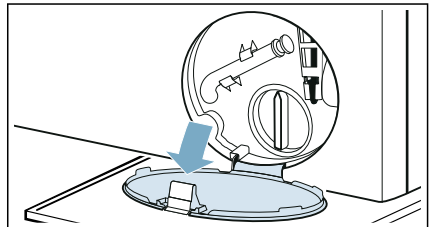

## sl Napake in ukrepi za odpravo napak

- Izčrpajte vodo. → *Stran 41*
- Z orodjem potegnite vzvod za odpiranje v sili navzdol in ga sprostite.  
Zdaj lahko odprete vrata.

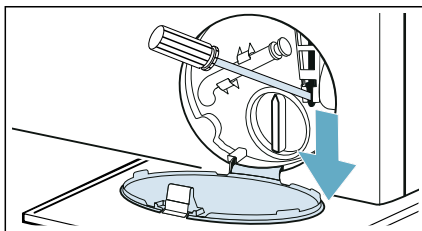









## Informacije na prikazovalniku





Prikazovalnik	Vzrok/ukrep
	<ul style="list-style-type: none"><li><b>Hitro utripa + signal:</b> vrata ste odprli in raven vode je previsoka. Zaprite vrata, nadaljujte program z gumbom  <b>Start/Reload</b> ali izberite  <b>Drain (Črpanje)</b>.</li><li><b>Počasi utripa:</b> temperatura zaklepanja vrat je previsoka, da bi lahko odprli vrata. Počakajte pribl. 30 sekund, da se temperatura zaklepanja vrat zniža.</li></ul>
<b>H<sub>0</sub>L (vroče)</b>	Temperatura v bobnu je previsoka. Počakajte, da aparat konča s hlajenjem perila, dokler na prikazovalniku ne preneha svetiti <b>H<sub>0</sub>L (vroče)</b> . Nato je vrata aparata mogoče odpreti.
	<ul style="list-style-type: none"><li><b>Utripa</b> (ni dovoda vode): ali je pipa odprta? Ali je filter v dovodni cevi za vodo zamašen? → "Filter v dovodni cevi za vodo je zamašen." na strani 42 Ali je dovodna cev priščipnjena ali ukleščena?</li><li><b>Zasveti</b> (nizek tlak vode): samo informacija. To ne vpliva na potek programa. Čas trajanja programa se podaljša.</li></ul>
Zasveti	Otroško varovalo je vklopljeno – izklopite ga.
Simbol  utripa.	Zaženite program <b>Cottons 90°C (Bombaž 90°C)</b> za čiščenje in nego bobna in ohišja bobna. <b>Opombe</b> <ul style="list-style-type: none"><li>Zaženite program brez perila.</li><li>Uporabite pralni prašek ali pralno sredstvo, ki vsebuje belilo. Da preprečite nastajanje pene, uporabite samo polovično količino pralnega sredstva, ki jo priporoča proizvajalec pralnega sredstva. Ne uporabljajte pralnega sredstva za volno in občutljive tkanine.</li><li>Vklop/izklop opozorila za nego bobna. → <i>Stran 39</i></li></ul>
<b>E:36</b> se izmenjuje z, <b>-10</b>	<ul style="list-style-type: none"><li>Odtočna cev ali gibka odtočna cev je zamašena. Očistite odtočno cev.</li><li>Odtočna cev ali gibka odtočna cev je zataknjena ali prepognjena. Prepričajte se, da odtočna cev ali odtočna gibka cev nista prepognjeni ali zataknjeni.</li><li>Črpalka je blokirana. → "Črpalka je blokirana" na strani 41</li><li>Odtočna cev na sifonu je zamašena. → "Odtočna cev na sifonu je zamašena" na strani 42</li><li>Odtočna cev za vodo je nameščena previsoko. Namestite odtočno cev za vodo na višini največ 1 m. → <i>Stran 15</i></li></ul>

Prikazovalnik	Vzrok/ukrep
<b>E:35</b> se izmenjuje z, <b>-10</b> (na voljo za posebne modele)	Na podlagi je voda, stroj pušča. Zaprite vodovodno pipo. Pokličite servisno službo.
<b>H:95</b> se izmenjuje z, <b>End (Konec)</b> ko je program končan	Med fazo sušenja ni bila zaznana voda, rezultat sušenja bo morebiti slab. → "Filter v dovodni cevi za vodo je zamašen." na strani 42
<b>H:32</b> se izmenjuje z, <b>End (Konec)</b> ko je program končan	Sistem za zaznavanje neuravnoteženosti bobna je prekinil ožemanje, ker perilo ni enakomerno porazdeljeno. Enakomerno porazdelite manjše in večje kose perila v bobnu.
Drugi prikazi	Gumb za izbiro programa obrnite v položaj <b>Off (Izklop)</b> , počakajte pet sekund in ga ponovno vklopite. Če se prikaz ponovi, pokličite servisno službo.

## Napake in ukrepi za odpravo napak

Napake	Vzrok/ukrep
Voda izteka iz aparata.	<ul style="list-style-type: none"> <li>■ Pravilno priključite odtočno cev ali jo zamenjajte.</li> <li>■ Zategnite navoj na dovodni cevi.</li> </ul>
Vrat ni mogoče odpreti.	<ul style="list-style-type: none"> <li>■ <b>----</b> (Ustavitev izpiranja = brez končnega izpiranja) je aktivirano (odvisno od modula). Nadaljujte program z izbiro  <b>Spin (Ožemanje/ Drain (Črpanje))</b> in pritisnite  <b>Start/Reload</b>.</li> <li>■ Temperatura v bobnu je previsoka, da bi lahko odprli vrata.</li> <li>■ Varnostna funkcija je vklopljena. Zaustavitev programa?</li> <li>■ Raven vode v bobnu je previsoka.</li> <li>■ Ali je mogoče vrata odpreti samo z odpiralom v sili? → "Odpiranje v sili" na strani 43</li> </ul>
Aparat se ne polni z vodo. Pralno sredstvo se ne dodaja.	<ul style="list-style-type: none"> <li>■ Ali se program ne zažene?</li> <li>■ Ali je pipa odprta?</li> <li>■ Ali je filter v dovodni cevi za vodo morebiti zamašen? → "Filter v dovodni cevi za vodo je zamašen." na strani 42</li> <li>■ <b>Opomba:</b> Če je bil vgrajen dodatni vodni filter (glede na model), preverite, ali je zamašen in ga po potrebi očistite. Glejte → ločena navodila za namestitev in čiščenje vodnega filtra.</li> <li>■ Ali je dovodna cev priščipnjena ali ukleščena?</li> </ul>

Napake	Vzrok/ukrep
Program se ne zažene.	<ul style="list-style-type: none"> <li>■ Ali ste se dotaknili gumba  <b>Start/Reload</b> ali izbrali  <b>Finished in/Time Dry (Končano v/Čas sušenja)?</b></li> <li>■ Ali so vrata zaprta?</li> <li>■ Ali je varovalo za otroke aktivirano? Izklopite otroško varovalo.</li> <li>■ Ali je aktiviran demo način? Če se na prikazovalniku po vklopu aparata za 5 sekund prikaže <b>SHO</b>, je aparat v demo načinu. Počakajte, da sporočilo <b>SHO</b> na prikazovalniku ugasne. Pritisnite gumb  <b>Start/Reload</b> in ga držite vsaj 5 s. Na prikazovalniku se prikaže <b>OFF</b>. Gumb za izbiro programa nastavite na <b>Off (Izklop)</b>. Zdaj ste izklopili demo način. Zdaj lahko uporabljate aparat kot običajno.</li> </ul>
Program se je zagnal in boben se vrti, vendar se ne polni z vodo.	<p>Ni napaka – nekateri programi po zagonu programa prepoznajo in stehtajo perilo, da bi tako izračunali optimalno količino vode za pranje. Boben se bo nato začel polniti z vodo.</p>
Voda se ne izčrpa.	<ul style="list-style-type: none"> <li>■ Odtočna cev ali gibka odtočna cev je zamašena. Očistite odtočno cev in odtočno cev za vodo.</li> <li>■ Odtočna cev ali gibka odtočna cev je zataknjena ali prepognjena. Prepričajte se, da odtočna cev ali odtočna gibka cev nista prepognjeni ali zataknenjeni.</li> <li>■ Ali je odtočna črpalka morebiti zamašena? → "Črpalka je blokirana" na strani 41</li> <li>■ Ali je odtočna cev na sifonu mogoče zamašena? → "Odtočna cev na sifonu je zamašena" na strani 42</li> <li>■ — — — (Ustavitev izpiranja = brez končnega izpiranja) je aktivirano (odvisno od modula). Nadaljujte program z izbiro   <b>Spin (Ožemanje)/Drain (Črpanje)</b> in pritisnite  <b>Start/Reload</b>.</li> <li>■ Odtočna cev za vodo je nameščena previsoko. Namestite odtočno cev za vodo na višini največ 1 m. → Stran 15</li> </ul>
Ni videti vode v bobnu.	<p>Ni napaka – raven vode sega pod vidno območje.</p>
V prekate ste natočili napačno pralno sredstvo/mehčalec za perilo.	<p>Izpraznite prekate, jih očistite in natočite pravilen izdelek. → "Praznjenje prekata za pralno sredstvo, čiščenje prekata za pralno sredstvo in njegovega ohišja" na strani 40</p>
Pralno sredstvo/mehčalec za perilo se je strdil v prekatih.	<p>Izpraznite prekate, jih očistite in natočite pravilen izdelek.</p>
Iz predala za pralno sredstvo izhaja pena.	<p>Je uporabljenega preveč pralnega sredstva?</p> <p>Zmešajte 1 jedilno žlico mehčalca za perilo z ½ litra vode in mešanico vlijte v prekat II. (Tega ne delajte za pohodniški, športni in podloženi tekstil!)</p> <p>Pri naslednjem pranju dodajte manj pralnega sredstva.</p> <p>Uporabljajte pralna sredstva in izdelke za nego, ki se manj penijo in ki so primerni za stroje.</p>
Ponavljajoče se prekomerno penjenje.	<p>Ali ste uporabili preveč pralnega sredstva? Pri naslednjem pranju enake količine perila dodajte manj pralnega sredstva.</p>

Napake	Vzrok/ukrep
Pralno sredstvo/mehčalec za perilo kaplja s tesnila in se nabira na vratih ali v gubi tesnila.	V prekatih je preveč pralnega sredstva/mehčalca za perilo. Ne napolnite prekatov nad oznako <b>max</b> .
Rezultat ožemanja ni zadovoljiv. Perilo je mokro/prevlažno.	<ul style="list-style-type: none"> <li>■ Ni napaka – sistem za zaznavanje neuravnoveženosti bobna je prekinil ožemanje, ker perilo ni enakomerno porazdeljeno. Enakomerno porazdelite manjše in večje kose perila v bobnu.</li> <li>■ Ali ste izbrali dodatno nastavev programa  <b>Less Ironing (Enostavno likanje)</b> (odvisno od modela)?</li> <li>■ Ali ste izbrali dodatno nastavev programa <b>Nočno pranje</b> ali program <b>Nočno pranje</b> (odvisno od modela)?</li> <li>■ Ali je izbrana hitrost prezizka?</li> </ul>
Ožemanje se večkrat zažene.	Ni napaka – sistem za zaznavanje neuravnoveženosti bobna izravnava neuravnoveženost.
Program traja dlje kot običajno.	<ul style="list-style-type: none"> <li>■ Ni napaka – sistem za zaznavanje neuravnoveženosti prilagaja neuravnoveženost z večkratnim prerazporejanjem perila v bobnu.</li> <li>■ Ni napaka – sistem za zaznavanje pene je vklopljen – vklopilo se je ožemanje.</li> </ul>
Dolžina programa se med pranjem/sušenjem spreminja.	Ni napaka – potek programa je prilagojen za določen postopek pranja/sušenja. To lahko spremeni čas trajanja programa, ki se prikaže na prikazovalniku.
Neprijetne vonjave, madeži v aparatu.	<p>Zaženite program  <b>Cottons 90°C (Bombaž 90°C)</b> brez perila.</p> <p>Dodajte pralni prašek ali pralno sredstvo, ki vsebuje belilo.</p> <p><b>Opomba:</b> Da preprečite nastajanje pene, uporabite samo polovično količino pralnega sredstva, ki jo priporoča proizvajalec pralnega sredstva. Ne uporabljajte pralnih sredstev za volno in občutljive tkanine.</p>
Glasni zvoki, tresljaji in premikanje aparata med ožemanjem.	<ul style="list-style-type: none"> <li>■ Ali je aparat izravnana? → "Poravnava" na strani 18</li> <li>■ Ali so noge aparata fiksirane? Pritrdite noge aparata.</li> <li>■ Ali so transportna varovala odstranjena? → "Odstranitev transportnih varoval" na strani 13</li> </ul>
Kontrolne lučke na prikazovalniku se med delovanjem stroja ne prižgejo.	<ul style="list-style-type: none"> <li>■ Ali je zmanjkalo elektrike?</li> <li>■ Ali so se sprožile varovalke? Ponastavite/zamenjajte varovalke.</li> <li>■ Če se težava ponavlja, pokličite servisno službo.</li> </ul>
Na perilu so ostanke pralnega sredstva.	<ul style="list-style-type: none"> <li>■ Nekatera pralna sredstva brez fosfatov vsebujejo v vodi netopne primesi.</li> <li>■ Izberite  <b>Rinse (Izpiranje)</b> ali po pranju skratčite perilo.</li> </ul>
Vrtenje bobna med sušenjem.	Gre za inovativen postopek termičnega vrtenja, ki zmanjša porabo energije med sušenjem. Če je tako zasnovano, počakajte, da se program konča.
Na perilu so kosmi vlaken.	Zaženite program  <b>Cottons (Bombaž)</b> * (hladno) brez perila in pralnega sredstva, da odstranite kosme, ki so se med prejšnjim sušenjem nabrali v bobnu.
Zvok dotakanja vode med sušenjem.	Pralno-sušilni stroj uporablja tehnologijo kondenziranja vode, ves čas potrebuje vodo za sušenje perila. Zato mora biti pipa odprta ves čas do konca sušenja.

Napake	Vzrok/ukrep
Podaljšan čas sušenja.	<ul style="list-style-type: none"> <li>■ Zaženite program  <b>Cottons (Bombaž)</b> * (hladno), da odstranite kosme, ki so se med sušenjem nabrali v bobnu.</li> <li>■ Če je temperatura v prostoru višja od 30 °C, se lahko čas sušenja podaljša.</li> <li>■ Če zrak v prostoru ne kroži dovolj, se lahko čas sušenja podaljša. Prezračite prostor.</li> </ul>
Program sušenja se ne zažene.	<ul style="list-style-type: none"> <li>■ Ali niste izbrali dodatne nastavitve programa za sušenje?</li> <li>■ Ali so vrata dobro zaprta?</li> </ul>
Mečkanje.	<ul style="list-style-type: none"> <li>■ Do mečkanja pride, če ste prekoračili največjo obremenitev ali izbrali napačen program za to vrsto tkanine. Vse potrebne informacije lahko najdete v preglednici programov.</li> <li>■ Oblačila odstranite iz aparata takoj po sušenju; če jih predolgo pustite v bobnu, se lahko zmečkajo.</li> </ul>
Rezultat sušenja ni zadovoljiv (perilo ni dovolj suho).	<ul style="list-style-type: none"> <li>■ Po koncu programa je toplo perilo na otip bolj vlažno, kot dejansko je. Razprostrite perilo in pustite, da se ohladi.</li> <li>■ Previsoka temperatura v prostoru (nad 30 °C) ali neprimerno zračenje v prostoru, kjer stoji pralno-sušilni stroj.</li> <li>■ Perilo pred sušenjem ni bilo dovolj ožeto. Vedno izberite najvišjo možno hitrost ožemanja za določen program pranja.</li> <li>■ Pralno-sušilni stroj je preveč napolnjen: upoštevajte priporočeno največjo obremenitev v preglednici programov in na prikazovalniku obremenitve. Pralno-sušilnega stroja ne napolnite preveč, ker je največja količina perila pri sušenju manjša od največje količine perila pri pranju. Ko operete največjo količino perila, vzemite perilo iz pralno-sušilnega stroja, ga razdelite in posušite v dveh ciklih sušenja.</li> <li>■ Električna napetost je prenizka (pod 200 V) – poskrbite za primerno električno napetost.</li> <li>■ Tlak vode je nizek. V skladu z načelom kondenzacije vode nizek tlak vode povzroči, da se izparela voda ne kondenzira pravilno in v celoti.</li> <li>■ Pipa za vodo je med sušenjem zaprta. Zaradi uporabe tehnologije kondenzacije vode med sušenjem mora biti priključena pipa za vodo med sušenjem odprta, sicer pravilno sušenje ni zagotovljeno.</li> <li>■ Debele večslojne tkanine ali tkanine z debelim polnilom se hitro posušijo na površini, ne pa tudi znotraj. Postopek izenačevanja lahko traja dlje.</li> </ul>
<p>Če napake ne morete odpraviti sami (po premiku gumba za izbiro programa na <b>Off (Izklop)</b> in ponovnem vklopu) ali če je potrebno popravilo:</p> <ul style="list-style-type: none"> <li>■ Gumb za izbiro programa nastavite na <b>Off (Izklop)</b>. Izvlecite vtič iz vtičnice.</li> <li>■ Zaprite vodovodno pipo in pokličite servisno službo.</li> </ul>	





## Servisna služba

Če imate vprašanja glede uporabe, sami ne morete odpraviti napak na aparatu ali je aparat treba popraviti, se obrnite na servisno službo.

Številne težave lahko opravite sami tako, da pogledate informacije o odpravljanju težav v teh navodilih za uporabo ali na naši spletni strani. Če to ni mogoče, se obrnite na servisno službo.

Vedno bomo poskusili najti ustrezno rešitev in se poskusili izogniti nepotrebnim obiskom servisnega tehnika.

V primeru garancijskih zahtevkov bomo zagotovili, da bo vaša naprava popravljena s strani izšolanih servisnih tehnikov z originalnimi nadomestnimi deli, tudi ko tovarniška garancija ne velja več.

Zaradi varnosti naj popravila aparata izvaja samo pooblaščen strokovno osebje. Garancijski zahtevek preneha veljati, če so bila popravila ali posegi v aparat izvedeni s strani nepooblaščenih oseb, ali če so bili aparati opremljeni z nadomestnimi deli, ki niso originalni, in je zaradi njih prišlo do okvare.

Originalne nadomestne dele, relevantne za delovanje, v skladu z zadevno direktivo EU o okoljsko primerni zasnovi lahko dobite v servisni službi, kjer so na voljo vsaj 10 let od datuma lansiranja vašega aparata znotraj Evropskega gospodarskega prostora.

**Opomba:** V skladu s pogoji garancije proizvajalca je uporaba servisne službe brezplačna.

Podrobne informacije o garancijski dobi in garancijskih pogojih v vaši državi dobite pri servisni službi, svojem prodajalcu aparatov ali na naši spletni strani.

Če se obrnete na servisno službo, boste potrebovali številko izdelka (E-Nr.) in proizvodno številko (FD) svojega aparata.

Kontaktne informacije o servisni službi najdete v priloženi dokumentaciji o servisni službi ali na naši spletni strani.

### Številka izdelka (E-Nr.) in proizvodna številka (FD)

Številko izdelka (E-Nr.) in proizvodno številko (FD) aparata najdete na tipski ploščici aparata.

Glede na model je tipska ploščica:

- Na notranji strani vrat.
- Na notranji strani vzdrževalne lopute.
- Na zadnji strani aparata.

Zabeležite si informacije o stroju in kontaktno telefonsko številko servisne službe, da jih boste naslednjič takoj našli.

Več informacij o svojem modelu aparata najdete na spletu na <https://energylabel.bsh-group.com>. \* Ta spletni naslov je povezan na uradno podatkovno zbirko EU EPREL. V času tiskanja ta spletni naslov še ni bil objavljen. Zato sledite navodilom o iskanju modelov. Identifikator modela je sestavljen iz znakov pred poševnico v številki izdelka (E-Nr.) na tipski ploščici. Alternativno lahko identifikator modela najdete tudi v prvi vrstici energijske nalepke EU.

**Zaupajte znanju proizvajalca.** Prosimo, obrnite se na nas. S tem si zagotovite, da bodo popravilo izvedli šolani servisni tehniki z originalnimi nadomestnimi deli.

\* Velja samo za aparate znotraj Evropskega gospodarskega prostora.



## Podatki o porabi

Navedene so naslednje informacije v skladu z direktivo EU o okoljsko primerni zasnovi. Vrednosti, navedene za programe, ki niso Eco 40-60, so samo informativne in so bile določene v skladu z zadevnima standardoma EN60456 in EN62512.

V ta namen je bila samodejna funkcija doziranja deaktivirana.

Informacije za primerjalni test: deaktivirajte samodejno funkcijo doziranja, razen če je ta funkcija predmet testiranja.

Program	Ocenjena količina [kg]	Poraba energije [kWh/cikel] *	Poraba vode [l/cikel] *	Trajanje programa [h:min] *	Maksimalna temperatura [°C] * 5 min	Hitrost vrtenja [vrt./min] *	Preostala vlaga [%] *
Eco 40-60 **	10,0	1,335	60,0	3:55	49	1400	53
Eco 40-60 **	5,0	0,665	46,0	2:58	36	1400	53
Eco 40-60 **	2,5	0,245	28,0	2:58	25	1400	53
Eco 40-60 + ☀ Drying Aim (Cilj sušenja) + ☒ (Dovolj suho za v omaro)**	6,0	4,400	96,0	7:40	37	-	-0.1
Eco 40-60 + ☀ Drying Aim (Cilj sušenja) + ☒ (Dovolj suho za v omaro)**	3,0	2,500	53,0	5:20	35	-	-0.1
👤 Cottons (Bombaž) 20 °C	10,0	0,390	90,0	3:23	22	1400	53
👤 Cottons (Bombaž) 40 °C	10,0	1,280	90,0	3:46	39	1400	53
👤 Cottons (Bombaž) 40 °C + ⏴ Prewash (Predpranje)	10,0	1,300	100,0	4:06	39	1400	53
👤 Cottons (Bombaž) 60 °C	10,0	1,450	90,0	3:06	53	1400	53
👤 Easy-Care (Enostavna nega) 40 °C	4,0	0,830	66,0	2:29	44	1400	25
👤 Mix (Mešano) 40 °C	4,0	0,630	47,0	1:00	41	1400	50
👤 Wool (Volna) 🌀 30 °C	2,0	0,220	40,0	0:41	26	800	31

\* Dejanske vrednosti lahko odstopajo od navedenih zaradi vpliva pritiska, trdote in temperature vhodne vode, temperature okolice, vrste, količine in umazanosti perila, uporabljenega pralnega sredstva, nihanj v električnem napajanju in izbranih dodatnih funkcij.

\*\* Testni program v skladu z direktivo EU o okoljsko primerni zasnovi in direktivo EU o energetskem označevanju z mrzlo vodo (15 °C).



## Tehnični podatki

### Dimenzije:

84,8 cm x 59,8 cm x 59,0 cm  
(višina x širina x globina)

### Teža:

80 kg

### Električni priključek:

Nazivna napetost 220-240V, 50 Hz

Minimalna moč varovalke v napeljavi  
( $\Rightarrow$ )10 A

Nazivna moč 1900-2300 W

### Tlak vode:

100–1000 kPa (1–10 bar)



## Garancija na sistem Aqua-Stop

### Samo za stroje s sistemom Aqua-Stop

V zvezi z garancijskimi zahtevki za dobavitelje na podlagi nakupne pogodbe in našo garancijo stroja, bomo odškodnino plačali pod naslednjimi pogoji:

1. Če je bila škoda zaradi vode povzročena zaradi našega sistema Aqua-Stop, bomo zasebnim uporabnikom nadomestili povzročeno škodo.
2. Jamstvo garancije je veljavno do življenjske dobe stroja.
3. Pogoj za vse garancijske zahtevke je, da morajo biti vsi stroji s sistemom Aqua-Stop pravilno nameščeni in priključeni v skladu z našimi navodili; to vključuje tudi pravilno priključene priključke Aqua-Stop (originalna oprema). Naša garancija ne krije poškodovanih napajalnih cevi ali priključkov do priključka Aqua-Stop na pipi.
4. Stroj s sistemom Aqua-Stop med delovanjem ni treba nadzorovati niti zavarovati z zapiranjem pipe. Pipo zaprite le, če vas dlje časa ni doma, npr. med večtedenskimi počitnicami.



## Thank you for buying a Bosch Home Appliance!

Register your new device on MyBosch now and profit directly from:

- **Expert tips & tricks for your appliance**
- **Warranty extension options**
- **Discounts for accessories & spare-parts**
- **Digital manual and all appliance data at hand**
- **Easy access to Bosch Home Appliances Service**

Free and easy registration – also on mobile phones:

**[www.bosch-home.com/welcome](http://www.bosch-home.com/welcome)**



## Looking for help? You'll find it here.

Expert advice for your Bosch home appliances, help with problems or a repair from Bosch experts.

Find out everything about the many ways Bosch can support you:

**[www.bosch-home.com/service](http://www.bosch-home.com/service)**

Contact data of all countries are listed in the attached service directory.

**BSH Hausgeräte GmbH**

Carl-Wery-Straße 34

81739 München, GERMANY

[www.bosch-home.com](http://www.bosch-home.com)

A Bosch Company



**9001548097** (020602)

sl