

SIEMENS

# Çamaşır kurutma makinesi

WQ43G2A0TR

[siemens-home.bsh-group.com/welcome](https://siemens-home.bsh-group.com/welcome)

tr Kullanım ve kurulum kılavuzu

Register  
your  
product  
online

## Yeni amařır kurutma makineniz

Siemens markası yeni bir amařır kurutma makinesine karar kıldınız.

Lütfen amařır kurutma makinenizin sağladıđı avantajları okumak için birkaç dakika zaman ayırınız.

Siemens markasının yüksek kalite standardını karşılamak için, fabrikamızdan çıkan her amařır kurutma makinesinin işler ve kusursuz durumda olup olmadığı kontrol edilmiştir.

Ürünlerimize, aksesuarlara, yedek parçalara ve servislerimize yönelik daha fazla bilgiyi internet sitemiz [www.siemens-home.bsh-group.com](http://www.siemens-home.bsh-group.com) üzerinden elde edebilir veya Müşteri Hizmetleri merkezimizle irtibata geçebilirsiniz.

Farklı modellerin kullanma ve kurma kılavuzunu tarif eder, ilgili bölümlerde farklılara dikkat çekilir.



amařır kurutma makinenizi, Kullanım ve Kurulum kılavuzlarını okuduktan sonra çalıştırınız!

AEEE Yönetmeliđine Uygunudur

Kullanım Süresi: 10 YIL (Ürünün fonksiyonunu yerine getirebilmesi için gerekli yedek para bulundurma süresi)

### Garanti Şartları

- Malın ayıplı olduđunun anlaşılması durumunda tüketici, 6502 sayılı Tüketicinin Korunması Hakkında Kanunun 11 inci maddesinde yer alan;
  - **Sözleşmeden dönme**
  - **Satış bedelinden indirim isteme,**
  - **Ücretsiz onarılmasını isteme,**

- **Satılanın ayıpsız bir misli ile deđiştirilmesini isteme,** haklarından birini kullanabilir.
- **Tüketicinin bu haklarından ücretsiz onarım hakkını** seçmesi durumunda satıcı; işilik masrafı, deđiştirilen para bedeli ya da başka herhangi bir ad altında hiçbir ücret talep etmeksizin malın onarımını yapmak veya yaptırmakla yükümlüdür. Tüketici ücretsiz onarım hakkını üretici veya ithalatıya karşı da kullanılabilir. Satıcı, üretici ve ithalatı tüketicinin bu hakkını kullanmasından müteselsilen sorumludur.
- Tüketicinin, **ücretsiz onarım hakkını** kullanması halinde malın;
  - Garanti süresi içinde tekrar arızalanması,
  - Tamiri için gereken azami sürenin aşılması,
  - Tamirinin mümkün olmadığına, yetkili servis istasyonu, satıcı, üretici veya ithalatı tarafından bir raporla belirlenmesi durumlarında;**tüketici malın bedel iadesini, ayıp oranında bedel indirimini veya imkan varsa malın ayıpsız misli ile deđiştirilmesini** satıcıdan talep edilir. Satıcı, **tüketicinin talebini reddedemez.** Bu talebin yerine getirilmemesi durumunda satıcı, üretici ve ithalatı müteselsilen sorumludur.
- Malın kullanım kılavuzunda yer alan hususlara aykırı kullanılmasından kaynaklanan arızalar garanti kapsamı dışındadır.
- Tüketici, garantiden doğan haklarının kullanılması ile ilgili olarak çıkabilecek uyuşmazlıklarda yerleşim yerinin bulunduğu veya tüketici işleminin yapıldığı yerdeki **Tüketici Hakem Heyetine veya Tüketici Mahkemesine** başvurabilir.

## **Görüntüleme kuralları**

### **⚠ Uyarı!**

Bu sembol kombinasyonu ve işaret sözcüğü muhtemel bir tehlike durumuna işaret etmektedir. Göz ardı edilmesi ölüme veya yaralanmalara sebep olabilir.

### **Dikkat!**

Bu işaret sözcüğü muhtemel bir tehlike durumuna işaret etmektedir. Göz ardı edilmesi durumunda mal ve/veya çevre zararına sebep olabilir.

### **Uyarı / ipucu**

Cihaz kullanımına ilişkin uyarılar / faydalı bilgiler.

### **1. 2. 3. / a) b) c)**

İşlem adımları sayılarla veya rakamlarla gösterilir.

■ / -

Listeler bir kutucuk veya bir satırbaşı ile ifade edilir.

# İçindekiler

	<b>Kullanım amacı</b> . . . . .	<b>5</b>	Program sonu. . . . .	<b>29</b>	
	<b>Güvenlik talimatları</b> . . . . .	<b>5</b>	Çamaşırların çıkarılması ve cihazın kapatılması . . . . .	<b>29</b>	
	Çocuklar/insanlar/hayvanlar . . . . .	5	Yoğuşma suyu haznesinin boşaltılması . . . . .	30	
	Kurulum . . . . .	7	Tiftiklerin giderilmesi . . . . .	30	
	İşletim . . . . .	9			
	Temizlik/Bakım . . . . .	11		<b>Cihaz ayarları</b> . . . . .	<b>32</b>
	<b>Tasarruf bilgileri</b> . . . . .	<b>12</b>	Çocuk emniyeti . . . . .	32	
	<b>Cihazın kurulması ve bağlanması</b> . . . . .	<b>13</b>	Sessiz kurutma . . . . .	32	
	Teslimat kapsamı . . . . .	13	Cihaz ayarlarının uyarlanması . . . . .	32	
	Cihazın kurulması . . . . .	13			
	Cihazın bağlanması . . . . .	15		<b>Yoğuşma suyunun boşaltılması</b> . . . . .	<b>34</b>
	İlk kullanımdan önce . . . . .	16			
	İsteğe bağlı aksesuarlar . . . . .	16		<b>Kırışıklık giderme fonksiyonu</b> . . . . .	<b>37</b>
	<b>Kısa kılavuz</b> . . . . .	<b>17</b>	Su tankının doldurulması . . . . .	37	
	<b>Cihazı tanıma</b> . . . . .	<b>18</b>	Kırışıklık giderme programları . . . . .	38	
	Cihaza genel bakış . . . . .	18	Su tankındaki süzgecin temizlenmesi . . . . .	39	
	Kumanda bölümü . . . . .	19		<b>Temizlik ve bakım</b> . . . . .	<b>40</b>
	<b>Ekran</b> . . . . .	<b>20</b>	Cihazın temizlenmesi . . . . .	40	
	<b>Programlara genel bakış</b> . . . . .	<b>23</b>	Nem sensörünün temizlenmesi . . . . .	41	
	<b>Program ayarları</b> . . . . .	<b>25</b>	Zemin ünitesinin temizlenmesi . . . . .	41	
	<b>Çamaşırlar</b> . . . . .	<b>26</b>		<b>Cihaza ilişkin yardım</b> . . . . .	<b>45</b>
	Çamaşırların hazırlanması . . . . .	26		<b>Cihazın taşınması</b> . . . . .	<b>47</b>
	Çamaşırların ayrılması . . . . .	26		<b>Tüketim değerleri</b> . . . . .	<b>48</b>
	<b>Cihazın kullanılması</b> . . . . .	<b>27</b>	Tüketim değerleri tablosu . . . . .	48	
	Çamaşırların yerleştirilmesi ve cihazın açılması . . . . .	27	Pamuklu kumaşlar için en verimli program . . . . .	48	
	Programın ayarlanması . . . . .	28		<b>Teknik veriler</b> . . . . .	<b>49</b>
	Programın başlatılması . . . . .	28		<b>İmha</b> . . . . .	<b>49</b>
	Program akışı . . . . .	28		<b>Müşteri Hizmetleri</b> . . . . .	<b>50</b>
	Programın değiştirilmesi veya çamaşır ekleme . . . . .	29			
	Programın iptal edilmesi . . . . .	29			



## Kullanım amacı

- Cihaz, kişisel ve evsel kullanım amacıyla tasarlanmıştır.
- Bu cihazı donma ihtimali olan yerlerde ve/veya dış etkilerle açık mekanlarda kurmayınız ve çalıştırmayınız. Eğer kalan su donarsa cihaza zarar verme riski mevcuttur. Hortumlar donarsa kırılabilir veya patlayabilir.
- Bu cihaz sadece, suyla yıkanmış ve tamburlu makinede kurutulmaya uygun (çamaşır üzerindeki etikete bakınız) çamaşırların kurutulması ve havalandırılması için kullanılmalıdır. Cihazı, bunun dışında amaçlarla kullanmak kullanım amacının dışına çıkmak sayılır ve yasaktır.
- Bu cihaz denizden yüksekliği en fazla 2000 metre olan yerlerle kullanılmak üzere tasarlanmıştır.

### Cihazı açmadan önce:

Cihaz üzerinde görünür bir hasar olup olmadığını kontrol ediniz. Eğer hasarlı ise cihazı çalıştırmayınız. Bir problem ortaya çıkarsa lütfen yetkili satıcınızla veya müşteri hizmetlerimizle iletişime geçiniz.

Bu cihaz ile birlikte verilen çalıştırma ve kurulum talimatlarını ve diğer tüm bilgileri okuyunuz ve uygulayınız.

Tüm dokümanları sonraki kullanımlar veya ürünü sonradan kullanacak kişiler için saklayınız.



## Güvenlik talimatları

Aşağıdaki güvenlik bilgileri ve uyarıları sizi yaralanmalardan korumak ve çevrenizde maddi hasarı önlemek için verilmiştir.

Yine de gereken önlemlerin alınması ve cihazı kurarken, bakımını yaparken, temizlerken ve çalıştırırken gereken özenin gösterilmesi önemlidir.

### Çocuklar/insanlar/hayvanlar



#### Uyarı

#### Ölüm tehlikesi!

Çocuklar ve cihazın kullanımı ile ilgili riskleri kestiremeyecek olan kişiler kendilerini yaralayabilir veya hayati tehlike içeren bir durumda bulabilirler. Lütfen aşağıdakilere dikkat ediniz:

- Cihaz, kontrol altında oldukları sürece veya cihazın güvenli kullanımı ile ilgili bilgi almaları ve cihazın kullanımı ile ilgili potansiyel riskleri anlamaları halinde 8 yaşın üstündeki çocuklar ve düşük kapasitesine sahip kişiler tarafından kullanılabilir.
- Çocuklar cihazla oynamamalıdır.
- Çocukların bu cihazı denetimsiz şekilde temizlemelerine veya bakımını yapmalarına izin vermeyiniz.

- 3 yaşın altındaki çocukları ve hayvanları bu cihazdan uzak tutunuz.
- Çocuklar veya risklerin farkında olmayan kişilerin yakında olması durumunda cihazı gözetimsiz bırakmayınız.

### **Uyarı** **Ölüm tehlikesi!**

Çocuklar kendilerini cihazların içerisinde kilitleyebilir ve hayati tehlike altında bulabilirler.

- Cihazı bir kapının arkasında bırakmayınız, çünkü bu cihazın kapağını engelleyebilir veya tamamen açılmasını engelleyebilir.
- Bir cihaz kullanım ömrünün sonuna geldiğinde, şebeke kablosunu atmadan **önce** şebeke fişini prizden çekiniz ve cihazın kapağındaki kilidi imha ediniz.

### **Uyarı** **Boğulma tehlikesi!**

Eğer paket/plastik film veya paket parçaları ile oynamalarına izin verilirse çocuklar bunların içinde sıkışabilir veya kafalarını sokabilir ve boğulabilirler. Paketi, plastik filmi ve paketleme parçalarını çocuklardan uzak tutunuz.

### **Uyarı** **Zehirlenme tehlikesi!**

Deterjanlar ve bakım ürünleri yutulmaları durumunda zehirlenmeye neden olabilir. Bunların yanlışlıkla yutulması durumunda doktora başvurunuz. Deterjan ve bakım ürünlerini çocukların ulaşamayacağı yerlerde muhafaza ediniz.

### **Uyarı** **Göz/cilt tahrişi!**

Deterjanlar veya bakım ürünleri ile temas edilmesi göz/deride tahrişe neden olabilir. Deterjanın veya bakım ürününün gözlerinize veya cildinize temas etmesi halinde bol suyla durulayınız. Deterjan ve bakım ürünlerini çocukların ulaşamayacağı yerlerde muhafaza ediniz.

## Kurulum

### Uyarı

#### **Elektrik çarpması/yangın/ maddi hasar/cihaz hasar riski!**

Cihaz doğru bir şekilde kurulmazsa tehlikeli durumlara neden olabilir.

Aşağıdakilere dikkat ediniz:

- Güç prizinizdeki şebeke voltajı cihaz üzerindeki nominal voltaja eşit olmalıdır (tanımlama plakası). Bağlı olan yükler ve gereken sigorta koruması tanımlama plakasında gösterilmiştir.
- Cihaz, zamanlayıcı gibi harici bir açma/kapama aygıtıyla donatılmamalı veya bir yardımcı tarafından düzenli olarak açılıp kapanan bir devreye bağlanmamalıdır.
- Şebeke fişi ve koruyucu kontak soketi birbirine uygun olmalı ve topraklama sistemi doğru bir şekilde monte edilmelidir.
- Tesisatın yeterli kesit alanı olmalıdır.
- Şebeke fişi her zaman serbestçe erişilebilir olmalıdır. Bu mümkün değilse ilgili güvenlik yönetmeliklerine uygunluk adına kalıcı tesisata, elektrik kurulumu direktiflerine uygun bir anahtar (çok kutuplu ayırma) monte edilmelidir.

- Eğer bir artık akım devre kesici kullanılıyorsa sadece aşağıdaki işaret bulunanı kullanınız: . Bu işaretin bulunması, geçerli tüm düzenlemeleri karşıladığından emin olmanın tek yoludur.

### Uyarı

#### **Elektrik çarpması/yangın/ maddi hasar/cihaz hasar riski!**

Eğer cihazın şebeke kablosu değiştirilmişse veya hasar görmüşse, bu elektrik çarpmasına, kısa devreye veya aşırı ısınma nedeniyle yangına neden olabilir. Şebeke kablosu bükülmemeli, ezilmemeli veya değiştirilmemelidir ve herhangi bir ısı kaynağı ile temas etmemelidir.

### Uyarı

#### **Yangın/maddi hasar/cihaz hasar riski!**

Uzatma kablolarının veya çoklu prizlerin kullanılması aşırı ısınma veya kısa devre nedeniyle yangına sebep olabilir.

Cihazı doğrudan uygun şekilde kurulmuş topraklanmış bir prize bağlayınız. Uzatma kabloları, çoklu prizler veya çok yollu kaplinler kullanmayınız.

## Uyarı

### **Yaralanma/maddi hasar/cihaz hasar riski!**

- Çalışırken cihaz titreşebilir veya hareket edebilir, potansiyel olarak yaralanma veya maddi hasara sebep olabilir.  
Cihazı temiz, düz ve tek parça bir yüzey üzerine koyunuz ve bir su terazisi kullanarak ayaktaki vidalar ile hizalayınız.
- Bu cihazın bir çamaşır makinesine yanlış bir şekilde yerleştirilmesi (istiflenmesi) yaralanma, malzeme hasarı ve/veya cihazda hasara neden olabilir.  
Eğer bu cihaz bir çamaşır makinesi üzerine konacaksa, çamaşır makinesi en az cihaz kadar genişliğe ve derinliğe sahip olmalıdır ve yerine mevcutsa uygun bir bağlantı seti ile sabitlenmelidir.  
Cihazın bu bağlantı seti ile sabitlenmesi ZORUNLUDUR.  
Cihazın başka bir şekilde istiflenmesi yasaktır.
- Kaldırmak veya taşımak için cihazın dışarı çıkan herhangi bir parçasını kullanırsanız (örn. cihazın kapağı), bu parçalar kırılabilir ve yaralanmaya neden olabilir.  
Cihazı taşımak için cihazın dışarı çıkan parçalarını kullanmayınız.

## Uyarı

### **Yaralanma tehlikesi!**

- Cihaz çok ağırdır.  
Kaldırılması yaralanmaya neden olabilir.  
Cihazı kendi başınıza kaldırmayınız.
- Cihaz ellerinizi kesebileceğiniz keskin kenarlara sahiptir.  
Cihazı keskin kenarlarından tutmayınız. Kaldırmak için koruyucu eldiven kullanınız.
- Eğer hortumlar ve şebeke kabloları doğru şekilde döşenmezse, takılarak düşmeye ve yaralanmalara neden olabilir.  
Hortumları ve kabloları takılma riski oluşturmayacak şekilde döşeyiniz.



## İşletim

### ⚠ Uyarı

#### Patlama/yangın riski!

Solvent, yağ, parafin, parafin çıkarıcı, boya, gres veya leke çıkarıcı ile temas eden çamaşırlar makinede kurutulduklarında alev alabilir ve hatta cihazın patlamasına neden olabilir. Lütfen aşağıdakilere dikkat ediniz:

- Makinede kurutmadan önce çamaşırları derinlemesine ılık su ile durulayınız.
- Çamaşırlar ilk olarak yıkanmamışsa bunları kurutmak üzere makineye koymayınız.
- Çamaşırları temizlemek için endüstriyel temizlik maddeleri kullanılmışsa cihazı kullanmayınız.

### ⚠ Uyarı

#### Patlama/yangın riski!

- Toz filtresinde artık malzeme kalmışsa kurutma işlemi devam ederken bu alev alabilir ve makinenin yanmasına veya patlamasına neden olabilir. Toz filtresini düzenli olarak temizleyiniz.
- Kurutma devam ederken bazı cisimler alev alabilir veya cihazın yanmasına veya patlamasına neden olabilir. Çamaşırların ceplerindeki çakmak ve kibritleri çıkarınız.

- Eğer cihaz çevresindeki havada kömür tozu veya ince toz varsa, bu bir patlamaya neden olabilir. Çalışma sırasında cihaz çevresindeki alanın temiz tutulduğundan emin olunuz.

### ⚠ Uyarı

#### Yangın/malzeme hasarı/cihaz hasar riski!

Cihaz çevre dostu ancak alev alabilen R290 soğutucu kullanır. Açık alev ve ateş kaynaklarını cihazdan uzak tutun.



### ⚠ Uyarı

#### Yangın/maddi hasar/cihaz hasar riski!

Kurutma çevrimi tamamlanmadan önce program sona erdirilirse, bu çamaşırın yeterince soğumasını engelleyebilir ve çamaşırın ateşlenmesine veya malzeme hasarına veya cihazın hasar görmesine neden olabilir.

- Kurutma çevriminin son kısmında, tamburdaki çamaşır ısıtılmaz (soğutma çevrimi). Bu değişmeyeceği bir sıcaklıkta kalmasını sağlamak içindir.

- Kurutma çevrimi bitmeden önce siz tüm parçaları tamburdan çıkarana ve bunları yayana kadar cihazı kapatmayınız (ısıyı yok etmek için).

### **⚠ Uyarı**

#### **Zehirlenme/malzeme hasarı riski!**

Yoğuşma suyu içmek için uygun değildir ve tiftik ile kirlenmiş olabilir. Kirli yoğuşma suyu sağlık için tehlikeli olabilir ve malzeme hasarına neden olabilir. İçmeyiniz veya yeniden kullanmayınız.

### **⚠ Uyarı**

#### **Zehirlenme tehlikesi!**

Solvent içeren temizlik maddeleri zehirli duman çıkarabilir, örn. temizlik solventi. Solvent içeren temizlik malzemeleri kullanmayınız.

### **⚠ Uyarı**

#### **Yaralanma tehlikesi!**

- Açıkken cihazın kapağı üzerine ağırlığınızı verirsiniz veya oturursanız, cihaz devrilib yaralanmaya neden olabilir. Kapağı açıkken ağırlığınızı cihaz üzerine vermeyiniz.
- Cihaz üzerine tırmanırsanız, tezgahı kırılabilir ve yaralanmaya neden olabilir. Cihazın üzerine çıkmayınız.

- Halen dönerken tambura dokunmanız halinde, ellerinizde yaralanma riski oluşur. Tamburun dönmesi tamamen durana kadar bekleyiniz.

### **Dikkat!**

#### **Maddi hasar/cihaz hasarı**

- Eğer cihaz içerisindeki çamaşır miktarı maksimum yük kapasitesinin üzerine çıkarsa, doğru şekilde çalışmayabilir veya bu maddi hasara veya cihazın hasar görmesine neden olabilir. Maksimum kuru çamaşır kapasitesinin üzerine çıkmayınız. Programların her biri için maksimum yük kapasitesine uyduğunuzdan emin olunuz.
- Cihazı bir toz yakalayıcı olmadan çalıştırıyorsanız (örneğin toz filtresi, toz deposu, cihazın özelliklerine göre) veya toz filtresi eksik ya da bozuksa bu cihazın hasar görmesine neden olabilir. Cihazı bir toz yakalayıcı olmadan veya eksik ya da bozuk bir toz yakalayıcıyla çalıştırmayınız.
- Saç veya tiftik gibi hafif cisimler cihaz çalışırken hava girişinden emilebilir. Bunları cihazdan uzak tutunuz.

- Köpük ve sünger cihazda kurutulursa deforme olabilir veya eriyebilir. Köpük veya sünger içeren çamaşırları cihazda kurutmayınız.
- Eğer cihaza yanlış miktarda deterjan veya temizleme maddesi koyarsanız, bu maddi hasara veya cihazın hasar görmesine neden olabilir. Deterjanları/bakım ürünlerini/temizlik maddelerini ve yumuşatıcıları üreticisinin talimatlarına uygun şekilde kullanınız.
- Eğer cihaz fazla ısınır, cihaz doğru çalışmayabilir ve bu malzeme hasarı veya cihaz hasarı ile sonuçlanabilir. Cihaz çalışırken hava girişinde kesinlikle bir engel olmadığından ve cihaz çevresindeki alanın yeterince havalandırılmış olduğundan emin olunuz.
- Elektrik fişini asla ıslak ellerle tutmayınız.
- Şebeke kablosu prizden çıkarılırken her zaman şebeke kablosunu değil prizi tutunuz, aksi takdirde şebeke kablosu hasar görebilir.
- Cihazda veya özelliklerinde teknik değişiklikler yapmayınız.
- Cihaz üzerinde onarımlar veya diğer çalışmalar sadece müşteri hizmetleri veya bir elektrik teknisyeni tarafından gerçekleştirilmelidir. Bu şebeke kablosunun değiştirilmesi için de geçerlidir (gerektiğinde).
- Yedek şebeke kabloları müşteri hizmetlerinden sipariş edilebilir.

### **⚠ Uyarı**

#### **Zehirlenme tehlikesi!**

Solvent içeren temizlik maddeleri zehirli duman çıkarabilir, örn. temizlik solventi. Solvent içeren temizlik malzemeleri kullanmayınız.

### **⚠ Uyarı**

#### **Elektrik çarpması/maddi hasar/cihaz hasar riski!**

Eğer cihaz içerisine nem girerse bu kısa devre yapmasına neden olabilir. Cihazınızı temizlemek için basınçlı bir yıkama cihazı, buharlı temizleyici, hortum veya püskürtme tabancası kullanmayınız.

## **Temizlik/Bakım**

### **⚠ Uyarı**

#### **Ölüm tehlikesi!**

Cihaz elektrik gücü ile çalışır. Elektrikli parçalara dokunulması durumunda elektrik çarpması tehlikesi vardır. Lütfen aşağıdakilere dikkat ediniz:

- Cihazı kapatınız. Cihazın fişini prizden çıkarınız (fişi çekiniz).

## Uyarı

### **Yaralanma/maddi hasar/cihaz hasar riski!**

Farklı markalarda yedek parça ve aksesuarların kullanılması tehlikelidir ve yaralanma, maddi hasar veya cihazın hasar görmesi ile sonuçlanabilir. Güvenlik nedenlerinden dolayı, sadece orijinal parça ve aksesuar kullanınız.

## **Dikkat!**

### **Maddi hasar/cihaz hasarı**

Temizleme maddeleri ve çamaşır ön işlem maddeleri (örn. leke çıkarıcılar, ön yıkama spreyleri vb.) cihazın dış yüzeyine temas ederse cihaza zarar verebilirler. Lütfen aşağıdakilere dikkat ediniz:

- Bu maddelerin cihaz yüzeylerine temas etmesine izin vermeyiniz.
- Cihazı sadece su ve yumuşak nemli bir bezle temizleyiniz.
- Deterjan, sprej veya diğer artıkları hemen temizleyiniz.



## Tasarruf bilgileri

- Kurutma işleminden önce sıkma işlemi yapınız. Nispeten daha kuru çamaşırlar sayesinde program süresi kısalmır ve enerji tüketimi azalır.
- Cihazı, program için izin verilen maksimum dolmıktan fazla doldurmayınız.

**Bilgi:** Maksimum yük miktarının aşılması program süresini uzatır ve enerji tüketimini artırır.

- Cihazı havalandırılan bir odada çalıştırınız ve cihazın hava girişini açık tutunuz, böylece hava alışverişi sağlanabilir.
- Cihazdaki tiftikleri düzenli aralıklarla temizleyiniz. Cihazın tiftiklerle kirlenmesi program süresini uzatır ve enerji tüketimini artırır.
- Cihaz, program başlatma işleminden önce ve program sonundan sonra uzun süre kullanılmazsa otomatik olarak enerji tasarrufu moduna geçer. Birkaç dakika sonra ekran ve gösterge lambaları söner ve **Başlat/Reload**  yanıp söner. Cihazı yeniden kullandığınızda, yani örneğin kapağını açtığınızda veya kapattığınızda enerji tasarrufu modundan çıkarsınız.



## Cihazın kurulması ve bağlanması

### Teslimat kapsamı

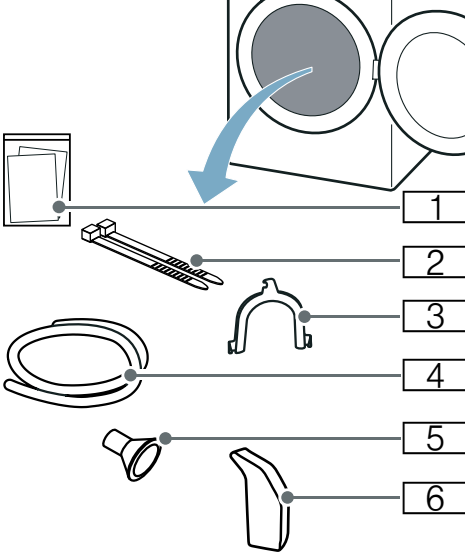

- 1 Eşlik eden belgeler (örneğin kullanım ve kurulum kılavuzu)
- 2 Sabitleme malzemesi
- 3 Tahliye hortumunun sabitlenmesi için dirsek
- 4 Tahliye hortumu
- 5 Bağlantı adaptörü
- 6 Su kabı

1. Ambalaj malzemesini ve koruyucu örtüleri cihazdan tamamen sökünüz.
2. Kapağı açınız.
3. Tüm aksesuarları tamburdan alınız. Şimdi cihazı kurabilir ve bağlayabilirsiniz.

### Dikkat!

#### Maddi hasarlar ve cihaz hasarları

Tamburda kalan ve cihaz çalışırken orada olmaması gereken cisimler maddi hasarlara ve cihazda hasarlara neden olabilir.

Hem bu cisimleri hem de tüm aksesuarları tamburdan çıkarınız.

### Cihazın kurulması

#### ⚠ Uyarı

##### Ölüm tehlikesi!

Çocuklar kendilerini cihazların içerisinde kilitleyebilir ve hayati tehlike altında bulabilirler.

- Cihazı bir kapının arkasında bırakmayınız, çünkü bu cihazın kapağını engelleyebilir veya tamamen açılmasını engelleyebilir.
- Bir cihaz kullanım ömrünün sonuna geldiğinde, şebeke kablosunu atmadan **önce** şebeke fişini prizden çekiniz ve cihazın kapağındaki kilidi imha ediniz.

#### ⚠ Uyarı

##### Patlama/yangın riski!

Eğer cihaz çevresindeki havada kömür tozu veya ince toz varsa, bu bir patlamaya neden olabilir. Çalışma sırasında cihaz çevresindeki alanın temiz tutulduğundan emin olunuz.

#### ⚠ Uyarı

##### Yangın/malzeme hasarı/cihaz hasar riski!

Cihaz çevre dostu ancak alev alabilen R290 soğutucu kullanır. Açık alev ve ateş kaynaklarını cihazdan uzak tutunuz.





### Uyarı

#### Yaralanma/maddi hasar/cihaz hasar riski!

- Çalışırken cihaz titreşebilir veya hareket edebilir, potansiyel olarak yaralanma veya maddi hasara sebep olabilir. Cihazı temiz, düz ve tek parça bir yüzey üzerine koyunuz ve bir su terazisi kullanarak ayaktaki vidalar ile hizalayınız.
- Bu cihazın bir çamaşır makinesine yanlış bir şekilde yerleştirilmesi (istiflenmesi) yaralanma, malzeme hasarı ve/veya cihazda hasara neden olabilir. Eğer bu cihaz bir çamaşır makinesi üzerine konacaksa, çamaşır makinesi en az cihaz kadar genişliğe ve derinliğe sahip olmalıdır ve yerine mevcutsa uygun bir bağlantı seti ile sabitlenmelidir. Cihazın bu bağlantı seti ile sabitlenmesi ZORUNLUDUR. Cihazın başka bir şekilde istiflenmesi yasaktır.
- Kaldırmak veya taşımak için cihazın dışarı çıkan herhangi bir parçasını kullanırsanız (örn. cihazın kapağı), bu parçalar kırılabilir ve yaralanmaya neden olabilir. Cihazı taşımak için cihazın dışarı çıkan parçalarını kullanmayınız.



### Uyarı

#### Yaralanma tehlikesi!

- Cihaz çok ağırdır. Kaldırılması yaralanmaya neden olabilir. Cihazı kendi başınıza kaldırmayınız.
- Cihaz ellerinizi kesebileceğiniz keskin kenarlara sahiptir. Cihazı keskin kenarlarından tutmayınız. Kaldırmak için koruyucu eldiven kullanınız.

### Dikkat!

#### Maddi hasar/cihaz hasarı

Eğer cihaz fazla ısınır, cihaz doğru çalışmayabilir ve bu malzeme hasarı veya cihaz hasarı ile sonuçlanabilir. Cihaz çalışırken hava girişinde kesinlikle bir engel olmadığından ve cihaz çevresindeki alanın yeterince havalandırılmış olduğundan emin olunuz.

### Dikkat!

#### Maddi hasarlar ve cihaz hasarları

Cihaz fabrikadan çıkmadan önce fonksiyon testine tabi tutulduğundan içinde kalan su olabilir. Bu su, cihaz 40° yatırıldığında dışarıya akabilir.

#### Cihazı aşağıdaki gibi kurunuz:

1. Cihazı temiz, düz ve sağlam bir zemine yerleştiriniz.
2. Cihazın hizasını bir su terazisi ile kontrol ediniz.

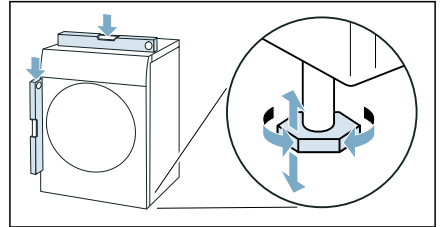

3. Gerekirse cihaz ayaklarını çevirerek cihazı yeniden hizalayınız. Artık cihazı bağlayabilirsiniz.

### Bilgiler

- Makinenin tüm ayakları sağlam şekilde zemin üzerinde durmalıdır.
- Cihaz yanlış hizalanmışsa gürültüler, titreşimler ve düzensiz tambur çalışması ortaya çıkabilir, ayrıca kalan su cihazdan dışarı akabilir.

## Cihazın bağlanması

### Uyarı

#### **Elektrik çarpması/yangın/maddi hasar/ cihaz hasar riski!**

Cihaz doğru bir şekilde kurulmazsa tehlikeli durumlara neden olabilir. Aşağıdakilere dikkat ediniz:

- Güç prizinizdeki şebeke voltajı cihaz üzerindeki nominal voltaja eşit olmalıdır (tanımlama plakası). Bağlı olan yükler ve gereken sigorta koruması tanımlama plakasında gösterilmiştir.
- Cihaz, zamanlayıcı gibi harici bir açma/kapama aygıtıyla donatılmamalı veya bir yardımcı tarafından düzenli olarak açılıp kapanan bir devreye bağlanmamalıdır.
- Şebeke fişi ve koruyucu kontak soketi birbirine uygun olmalı ve topraklama sistemi doğru bir şekilde monte edilmelidir.
- Tesisatın yeterli kesit alanı olmalıdır.
- Şebeke fişi her zaman serbestçe erişilebilir olmalıdır. Bu mümkün değilse ilgili güvenlik yönetmeliklerine uygunluk adına kalıcı tesisata, elektrik kurulumu direktiflerine uygun bir anahtar (çok kutuplu ayırma) monte edilmelidir.
- Eğer bir artık akım devre kesici kullanılıyorsa sadece aşağıdaki işaret bulunanı kullanınız: . Bu işaretin bulunması, geçerli tüm düzenlemeleri karşıladığından emin olmanın tek yoludur.

### Uyarı

#### **Elektrik çarpması/yangın/maddi hasar/ cihaz hasar riski!**

Eğer cihazın şebeke kablosu değiştirilmişse veya hasar görmüşse, bu elektrik çarpmasına, kısa devreye veya aşırı ısınma nedeniyle yangına neden olabilir.

Şebeke kablosu bükülmemeli, ezilmemeli veya değiştirilmemelidir ve herhangi bir ısı kaynağı ile temas etmemelidir.

### Uyarı

#### **Yangın/maddi hasar/cihaz hasar riski!**

Uzatma kablolarının veya çoklu prizlerin kullanılması aşırı ısınma veya kısa devre nedeniyle yangına sebep olabilir. Cihazı doğrudan uygun şekilde kurulmuş topraklanmış bir prize bağlayınız. Uzatma kabloları, çoklu prizler veya çok yollu kaplinler kullanmayınız.

### Uyarı

#### **Yaralanma tehlikesi!**

Eğer hortumlar ve şebeke kabloları doğru şekilde döşenmezse, takılarak düşmeye ve yaralanmalara neden olabilir.

Hortumları ve kabloları takılma riski oluşturmayacak şekilde döşeyiniz.

## Cihazı aşağıdaki gibi bağlayınız:

1. Tahliye hortumunu bağlayınız.  
→ Sayfa 34

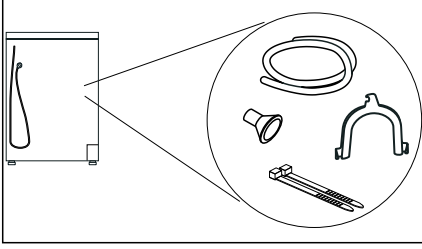

2. Cihazın fişini ilgili prize takınız.
  3. Fişin yerine sıkıca oturup oturmadığını kontrol ediniz.
- Cihazınız artık çalışmaya hazırdır.

### Dikkat!

#### Maddi hasarlar ve cihaz hasarları

Cihaz soğutma maddesi içerir ve taşıma işleminden hemen sonra çalıştırılması durumunda cihaz zarar görebilir. Cihazı çalıştırmadan önce iki saat aynı yerde durmasını bekleyiniz.

**Bilgi:** Şüpheli durumlarda cihazın bağlantısını yapmak için uzman personelden yardım isteyiniz.

## İlk kullanımdan önce

### Cihazı açmadan önce:

Cihaz üzerinde görünür bir hasar olup olmadığını kontrol ediniz. Eğer hasarlı ise cihazı çalıştırmayınız. Bir problem ortaya çıkarsa lütfen yetkili satıcınızla veya müşteri hizmetlerimizle iletişime geçiniz.

**Bilgi:** Usulüne uygun biçimde kurulduktan ve bağlandıktan sonra cihaz çalışmaya hazırdır. Başka bir önlem gerekli değildir.

## İsteğe bağlı aksesuarlar

Opsiyonel aksesuar sipariş ediniz\*  
Müşteri Hizmetlerimizden:

### ■ Yün sepeti:

Yünlü kumaşlarınızı, spor ayakkabılarınızı ve peluş oyuncaklarınızı yün sepetinde kurutunuz veya havalandırınız.  
– Sipariş numarası: **WZ20600**.

### ■ Platform:

Kurutma makinenizi daha rahat doldurmak ve boşaltmak için bir platformla yükseltebilirsiniz. Çamaşırları, platform çekmeceesindeki entegre çamaşır sepetiyle taşıyabilirsiniz.  
– Sipariş numarası: —.

### ■ Yıkama-Kurutma-Sistemi bağlantı seti:

Kurutma cihazı, yerden tasarruf etmek için aynı derinliğe ve genişliğe sahip uygun bir çamaşır makinesi üzerine yerleştirilebilir. Kurutma cihazını mutlaka bu bağlantı seti ile çamaşır makinesinin üzerine sabitleyiniz.

– Çıkarılabilir çalışma tezgahlı sipariş numarası: **WZ27400**

– Çıkarılabilir çalışma tezgahsız sipariş numarası: **WZ27410**;

### ■ Bağlantı seti:

Cihaz yoğuşma suyunu opsiyonel olarak bir tahliye hortumu üzerinden atık su sistemine iletebilirsiniz. Bu durumda yoğuşma suyu haznesi kurutma sırasında değil her kurutma sonrasında boşaltılmalıdır.

Sipariş numarası: **WZ20160**

### – Su çıkışı için Y bağlantı adaptörü

Aynı çıkışa bir çamaşır makinesi bağlarsanız su tahliye hortumu ve bağlantı kitinin tahliye hortumunu adaptör ile çıkışa sabitleyebilirsiniz.

Sipariş numarası: **15000490**

\* Cihaz donanımına göre





## Kısa kılavuz

**Bilgi:** Cihaz usulüne uygun biçimde kurulmalı ve bağlanmalıdır. → Sayfa 13

- 1**

**Programı başlamadan önce:**

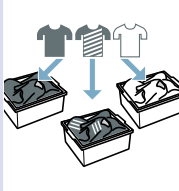

Çamaşırları ayırınız.

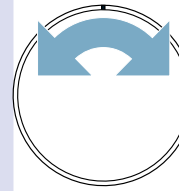

Cihazı çalıştırınız.

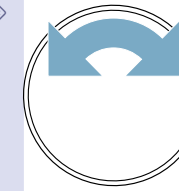

Program seçiniz.
- 2**

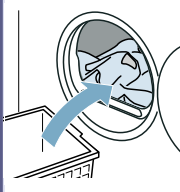

Kapağı açınız ve çamaşırları yerleştiriniz.

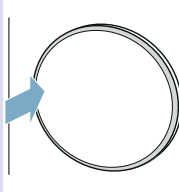

Cihazın kapağını kapatınız.



İhtiyaç durumunda: Program ayarlarını değiştiriniz.

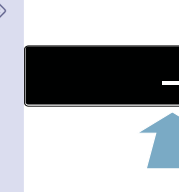

Programı başlatınız.
- 3**

**Program sona erdikten sonra:**

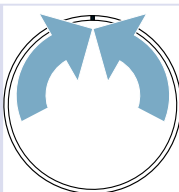

Cihazı kapatınız.

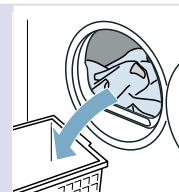

Kapağı açınız ve çamaşırları çıkarınız.

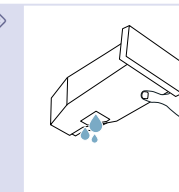

Yoğuşma suyu haznesini boşaltınız.
- 4**

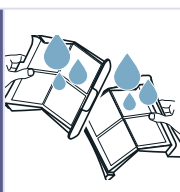

Tiftikleri gideriniz.

## Cihazı tanıma

### Cihaza genel bakış

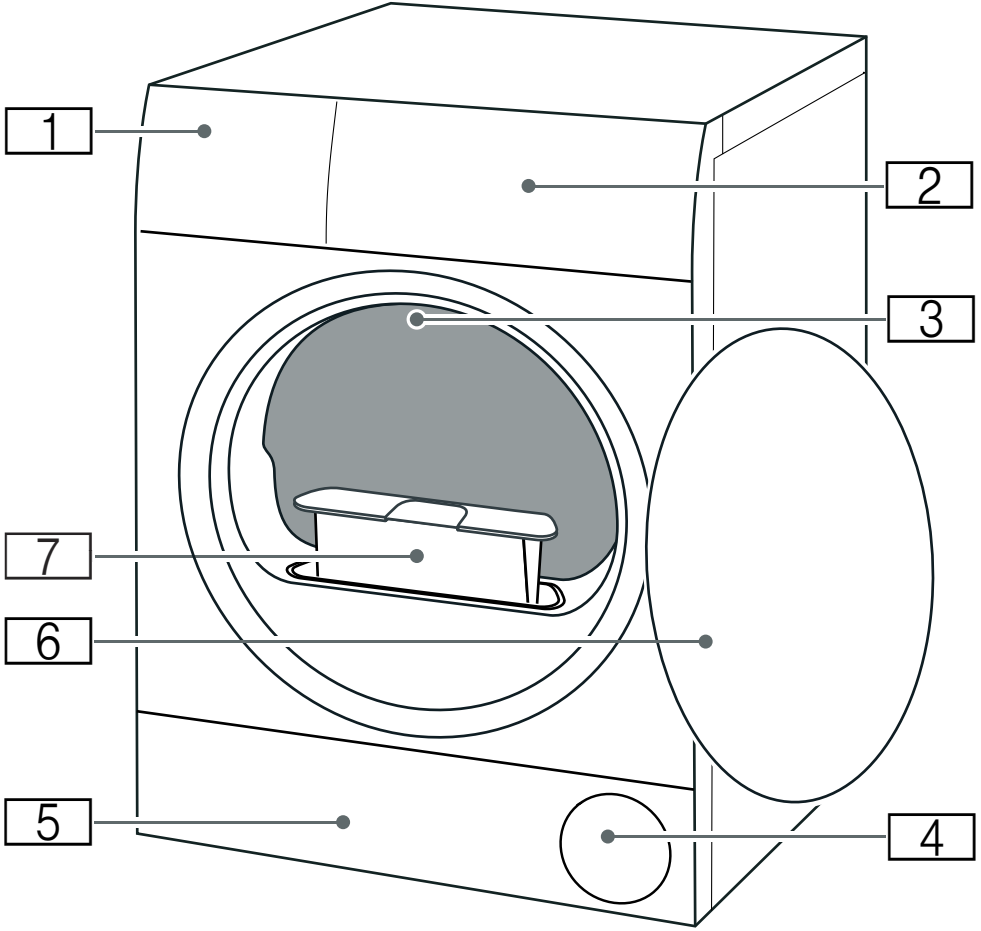

- 1 Yoğuşma suyu kabı
- 2 Panel
- 3 Tambur iç aydınlatması (cihaz donanımına göre)
- 4 Hava girişi
- 5 Zemin ünitesi bakım kapağı
- 6 Kapak
- 7 Tiftik filtresi

## Kumanda bölümü

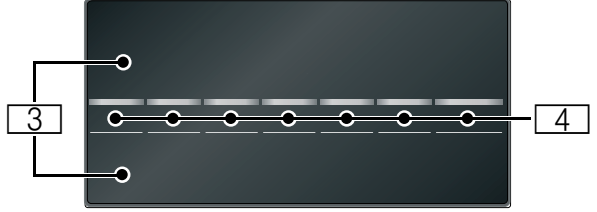
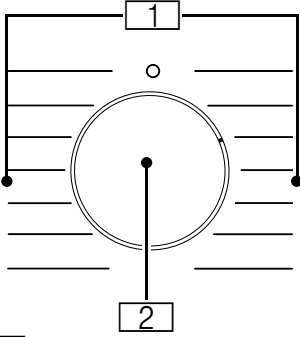

1

**Programlar**

2

**Program seçme düğmesi**

- Cihazın açılması / kapatılması
- Programın/kurutma hedefinin ayarlanması

3

**Ekran**









Ayarlar ve bilgiler göstergesi



4

**Tuşlar**

Program ayarları ve ek fonksiyonlar/cihaz ayarları için

 Ekran

Gösterge	Tarif	Bilgiler
	<b>Program durumu:</b>	<b>yanıyor:</b> Durum göstergesi
	Kırışıklık giderme	
	Kurutma	
	Ütü kuruluşunda	
	Dolap kuruluşunda	
	Kırışıklık önleme	
	Beklet	
<i>End</i>	Program sonu	
<i>00:00</i>	Program süresi	Saat ve dakika cinsinden öngörülen program süresi.
Örn. <i>+ 02:45</i>	Program gecikmesi	Tamamlama süresinin ayarlanması ve aktifleştirilmesi sırasında
<i>4.5 kg</i>	Tavsiye edilen doldurma miktarı	Bir program için tavsiye edilen doldurma miktarı.
<i>4.5 kg</i>	Yarım Yük	Yarım yük etkinleştirildikten sonraki tavsiye edilen doldurma miktarı.
	Su tankı	Kırışıklık giderme fonksiyonu için su tankına soğuk içme suyu doldurulmalıdır. → <i>Sayfa 37</i> Başlat/Reload  seçeneğine basılmalıdır.

	Yoğuşma suyu haznesinin boşaltılması → <i>Sayfa 30</i>	<ul style="list-style-type: none"> <li>■ Yoğuşma suyu haznesini boşaltınız ve yerine yerleştiriniz. → <i>Sayfa 30</i> Ardından Başlat/Reload ▷⏪ tuşuna basınız.</li> <li>■ Opsiyonel tahliye hortumu* takılı ise tahliye hortumunda aşağıdakilere dikkat ediniz:             <ul style="list-style-type: none"> <li>- Doğru bağlanmış mı. → <i>Sayfa 34</i></li> <li>- Bükülmeden yerleştirilmiş mi.</li> <li>- Bloke veya tıkanmış mı, örneğin tortular nedeniyle.</li> </ul> </li> <li>■ Zemin ünitesinde yabancı cisim olup olmadığını kontrol ediniz. Bakım kapağını açınız ve yabancı cisimleri çıkarınız.</li> </ul>
	Tiftik filtresi	Tiftiklerin giderilmesi → <i>Sayfa 30</i>
	Zemin ünitesi	Zemin ünitesinin temizlenmesi → <i>Sayfa 41</i>
<b>Hot</b>	CoolDown	<p>Kurutma sırasında yüksek sıcaklıklar oluşabilir. Çamaşırın soğutulması için CoolDown süreci tamburdaki sıcaklığı düşürür. Kapak açılmazsa CoolDown süreci aşağıdaki durumlarda 30 saniye sonra yeniden başlatılır:</p> <ul style="list-style-type: none"> <li>■ Programı duraklattığınızda</li> <li>■ Programı iptal ettiğinizde</li> </ul> <p>CoolDown süreci sırasında cihazı kumanda etmeye devam edebilirsiniz.</p> <p><b>Bilgiler</b></p> <ul style="list-style-type: none"> <li>■ Tambur CoolDown süreci sırasında cihaz duraklatılmış olsa da dönmeye devam eder.</li> <li>■ CoolDown süreci sırasında programı değiştirmeyiniz.</li> <li>■ Sıcaklık kontrolü maksimum 10 dakika kadar sürebilir.</li> </ul>

## Program ayarları

Program ayarları hakkında diğer bilgiler: → Sayfa 25



Başlat/Reload ▶▶▶	Programın başlatılması veya duraklatılması/iptal edilmesi	<ul style="list-style-type: none"> <li>■ <b>yanıyor:</b> Program başlatıldı.</li> <li>■ <b>yanıp sönüyor:</b> Program duraklatıldı.</li> </ul>
Dolap Kurulu- ğunda -Yoğun	<b>+1; +2; +3</b>	Kurutma hedefi: Dolap kuruluğu Plus hassas ayarlanabilir kurutma derecesi ile
Dolaba Kurulu- ğunda □	<b>+1; +2; +3</b>	Kurutma hedefi: Dolap kuruluğu hassas ayarlanabilir kurutma derecesi ile
Ütü Kuruluğunda ☞	<b>+1; +2; +3</b>	Kurutma hedefi: Ütü kuruluğu hassas ayarlanabilir kurutma derecesi ile
✂	Kırışıklık önleme	Kırışıklık Önleme 120 dak. etkinleştirildi
☼	Hassas kurutma	Hassas kumaşlar için düşük ısı kurutma etkinleştirildi
½	Yarım Yük	Yarım yük etkinleştirildi

## Cihaz ayarları

Cihaz ayarları hakkında diğer bilgiler: → Sayfa 32

☹	Çocuk emniyeti	<ul style="list-style-type: none"> <li>■ <b>yanıyor:</b> Çocuk emniyeti etkindir</li> <li>■ <b>yanıp sönüyor:</b> Kumanda paneli kullanılamaz. Çocuk emniyeti etkin. → Sayfa 32</li> </ul>
☹	Bitiş Sinyali	Kumanda ve uyarı sinyalleri olmadan kurutma → Sayfa 32
+	Bitiş saati	Seçme tuşu







## Programlara genel bakış

Program	maksimum dolum miktarı
<b>Program ismi</b> Programın kısa açıklaması ya da hangi kumaşlar için uygun olduğu.	<b>Çamaşırların kuru ağırlığına göre maksimum dolum miktarı</b>
<b>Pamuklular</b> Dayanıklı kumaşlar, ısıya karşı dayanıklı pamuklu veya keten kumaşlar.	<b>9 kg</b>
<b>Pamuklular Eko</b>  Dayanıklı ve ısıya karşı dirençli pamuklu veya keten kumaşlar. Enerji tasarruflu program.	<b>9 kg</b>
<b>Sentetikler</b> Sentetik veya karışık dokuma kumaşlar.	<b>3,5 kg</b>
<b>Mix</b> Pamuklu ve sentetik kumaşlardan oluşan karışık çamaşırlar.	<b>3 kg</b>
<b>İç Giyim</b> Dantel, likra, saten veya karışık malzemelerden yapılan hassas, yıkanabilen iç çamaşırları.	<b>1 kg</b>
<b>Havlular</b> Dayanıklı, pamuklu havlular ve bornozlar.	<b>6 kg</b>
<b>Kurutma Süreli Program</b> İpek hariç tüm kumaş türleri için süreli program. Ön kurutma yapılmış veya hafif nemli çamaşırlar için ve çok katmanlı, kalın çamaşırlar için uygundur. Tek parça çamaşır kurutmak için.	<b>3 kg</b> <b>Sepet içinde yünü-ler/peluş oyuncaklar için yükleme miktarı: 1 sepet dolusu</b>
<b>Bilgiler</b> <ul style="list-style-type: none"> <li>■ Yünüleri, spor ayakkabılarını ve peluş oyuncakları sadece yün sepeti ile kurutunuz.</li> <li>■ Süreli programda çamaşırlarda kalan nem otomatik olarak algılanmaz. Eğer çamaşır kurutma işleminden sonra çok nemliyse programı tekrarlayınız ve gerekirse program süresini uzatınız.            → "Program ayarları", Sayfa 25</li> </ul>	<b>Sepet içinde ayak-kabılar için maksimum yükleme miktarı: 1 çift</b>
<b>5 Gömlek smartFinish</b>  Kırıksıklık ve hava bazlı kokuları (örn. sigara dumanı) azaltmaya yönelik süreli program. Kuru, az giyilmiş gömlek ve bluzlar için uygundur. Diğer bilgiler: → Sayfa 37	<b>2-5 Gömlek</b>
<b>Bilgiler</b> <ul style="list-style-type: none"> <li>■ Kumaşlar kurutulmaz veya temizlenmez.</li> <li>■ Kırışmayı engellemek için program sona erdiğinde kumaşları hemen çıkarınız.</li> </ul>	

<b>1 Gömlek smartFinish</b> 	<b>1 Gömlek veya 1 bluz</b>
Kırışıklık ve hava bazlı kokuları (örn. sigara dumanı) azaltmaya yönelik süreli program. Kuru, az giyilmiş gömlek ve bluzlar için uygundur. Diğer bilgiler: → <i>Sayfa 37</i>	
<b>Bilgiler</b>	
<ul style="list-style-type: none"><li>■ Kumaşlar kurutulmaz veya temizlenmez.</li><li>■ Kırışmayı engellemek için program sona erdiğinde kumaşları hemen çıkarınız.</li></ul>	
<b>Yorgan</b>	<b>2,5 kg</b>
Sentetik elyaf kumaşlar, yastıklar, yorganlar veya yatak örtüleri.	
<b>Bilgi:</b> Büyük parçaları tek başına kurutunuz. Bakım etiketini dikkate alınız.	
<b>Outdoor</b>	<b>1 adet</b>
Membran kaplamaları hava koşullarına uygun giysiler ve outdoor giysiler, su tutmayan kumaşlar.	
<b>Gömlek/Bluz</b>	<b>1,5 kg</b>
Pamuk, keten, sentetik veya karışık kumaşlardan gömlekler/bluzlar.	
<b>Bilgi:</b> Kurutma sonrasında çamaşırları ütöleyiniz veya asınız. Kalan nem böylelikle her tarafa eşit dağılır.	
<b>Süper kısa 40'</b>	<b>1 kg</b>
Hafif pamuklu ve sentetik kumaşlardan oluşan karışık çamaşırlar	
<b>Yastık</b>	<b>1 yastık</b>
Sentetik elyaf veya kuş tüyü dolu yastıklar.	
<b>Bilgi:</b> Programdan sonra, dolgunun nemden topaklanmaması için yastıkları sallayınız. Gerekirse programı yeniden başlatınız.	



## P+ Program ayarları

Program ayarı	Fonksiyon
<b>Bilgi:</b>	Bazı ayarlar bütün programlarda etkinleştirilemez. Etkinleştirilen ayarlar program seçicide görüntülenir (kurutma hedefi) veya ekranda açık renkte vurgulanır. Program seçiciyi çevirerek veya ilgili tuşlara yeniden basarak etkinleştirilen ayarları değiştirebilir veya devre dışı bırakabilirsiniz.
(Kurutma seviyesi):	Kurutulacak çamaşırınıza uygun olan kurutma hedefini seçiniz.
<b>Dolap Kuruluşunda - Yoğun</b> ⊞+	Zor kuruyan, çok katmanlı, kalın çamaşırlar.
<b>Dolap Kuruluşunda</b> ⊞	Normal, tek katlı çamaşırlar.
<b>Ütü Kuruluşunda</b> 	Kurutma sonrasında nemli kalması gereken ve ütölemek veya asmak için uygun, normal, tek katmanlı çamaşırlar.
<b>Kurutma düzeyi</b> +1 +2 +3	Eğer çamaşırlar kurutma işleminden sonra size göre hâlâ nemliyse kurutma hedefi için kurutma derecesini uyarlayabilir ve kademeleri +1 ile +3 arasında artırabilirsiniz. Bu durum sıcaklığı aynı tutup program süresini uzatır. Arka arkaya bir kurutma hedefine basınız, örn. <b>Ütü Kuruluşunda</b>  , bu işleme istenen kurutma derecesi +1, +2, +3 görünene kadar devam ediniz. Bir kurutma hedefi için kurutma derecesini ayarladığınızda, cihaz kapatıldıktan sonra da bu ayar kayıtlı kalır.
<b>Hassas</b> 	Poliakril veya elastan gibi hassas kumaşlar için düşük sıcaklık kuruma süresini uzatabilir.
<b>Yarım yük</b> 	Tek parça kumaşları veya küçük yük miktarlarını kurutma.
<b>Kırıksıklık önleme</b> 	Tambur kırışmayı önlemek için kurutma işleminden sonra çamaşırlarla beraber düzenli aralıklarla döner. Otomatik kırışık önleme fonksiyonunu 60 dakika uzatabilirsiniz (  ).
<b>Kalan süre</b> 	<b>Programı başlatmadan önce</b> program sonunu maksimum 24 saatlik bir süre geciktirebilirsiniz. Ekranda ayarlanan süre, örneğin 8sa, görüntülenir ve program başlayana kadar geri sayar. Program başladıktan sonra program süresi görüntülenir. <b>Bilgi:</b> Program süresi, tamamlanma süresine dahildir.



## Çamaşırlar

### Çamaşırların hazırlanması



#### Uyarı

#### Patlama/yanğın riski!

Kurutma devam ederken bazı cisimler alev alabilir veya cihazın yanmasına veya patlamasına neden olabilir. Çamaşırların ceplerindeki çakmak ve kibritleri çıkarınız.

#### Dikkat!

#### Tamburda ve kumaşlarda hasar

Çamaşırların ceplerinde cisimler bırakırsanız çalışma sırasında tambur ve çamaşırlar hasar görebilir. Metal parçalar gibi her türlü cismi çamaşırların ceplerinden çıkartınız.

Çamaşırları aşağıda tarif edildiği gibi hazırlayınız:

- Kumaş kemerleri, önlük bağlarını vb. birbirine bağlayınız veya bir çamaşır torbası kullanınız.
- Fermuarları, kancaları, kopçaları kapatınız ve düğmeleri ilikleyiniz. Örneğin kılıflar gibi büyük çamaşır parçalarının düğmelerini ilikleyiniz.
- Örneğin bebek çorapları gibi çok küçük kumaşları her zaman örneğin havlular gibi büyük çamaşır parçaları ile birlikte kurutunuz.
- Tek çamaşır parçaları için bir süreli program kullanınız.
- Tişörtler ve triko çamaşırlar gibi dokuma kumaşlar ilk kurutmada çoğu kez çeker. Koruyucu bir program kullanınız.
- Sentetik çamaşırları aşırı kurutmayınız. Bu durum çamaşırların daha fazla kırışmasına yol açar.

- Örneğin çamaşır kolası veya yumuşatıcı gibi bazı deterjanlar ve bakım ürünleri nem sensörüne tortu bırakan partiküller içerir. Bu da sensörün fonksiyonunu ve böylelikle kurutma sonucunu olumsuz etkileyebilir.

#### Bilgiler

- Kurutulacak çamaşırların yıkanması sırasında deterjan ve bakım ürünü miktarını üretici verilerine göre ayarlayınız.
- Nem sensörünü düzenli olarak temizleyiniz → Sayfa 41.

### Çamaşırların ayrılması

**Bilgi:** Çamaşırları cihaza teker teker yerleştiriniz. Çamaşırların birbirine dolanmasını engelleyiniz, bu iyi bir kurutma sonucu elde etmenizi engeller.

#### Dikkat!

#### Kurutma makinesinde veya kumaşlarda maddi hasar

Kurutma makinesi için uygun olmayan çamaşırlar kurutma sırasında cihaza ve çamaşırlara hasar verebilir. Çamaşırları kurutmadan önce bakım etiketindeki verilere göre ayırınız:

- Kurutma makinesine uygun
- Normal sıcaklıkta kurutma
- Düşük sıcaklıkta kurutma
- Kurutma makinesinde kurutulmaz

Kurutulacak çamaşırları ayırma sırasında aşağıdakilere dikkat ediniz:

- Sadece aynı yapıdaki ve kumaş türündeki çamaşırları birlikte kurutunuz, ancak bu şekilde eşit bir kurutma sonucu elde edebilirsiniz. İnce, kalın veya çok katmanlı kumaşları birlikte kurutursanız bunlar farklı düzeyde kurur.
- Kurutma programını kumaş tanımına uygun olarak ayarlayınız. → "Programlara genel bakış", Sayfa 23

**Bilgi:** Eğer çamaşırlar kurutma işleminden sonra size göre hâlâ nemliyse yeniden kurutma için bir süreli program seçebilirsiniz.

### Dikkat!

#### Cihazda veya kumaşlarda maddi hasar

Aşağıdaki kumaşları cihazda

#### kurutmayınız:

- Deterjanla, mumla veya yağ ile kirletilmiş olan çamaşırlar.
- Yıkanmamış kumaşlar.
- Hava geçirmeyen kumaşlar, örneğin kauçuklanmış çamaşırlar.
- Hassas kumaşlar, örneğin ipek, sentetik perdeler.



## Cihazın kullanılması

### Çamaşırların yerleştirilmesi ve cihazın açılması

**Bilgi:** Cihaz usulüne uygun biçimde kurulmalı ve bağlanmalıdır. → Sayfa 13

1. Çamaşırları hazırlayınız ve ayırınız.
2. Cihazı açmak için program seçme düğmesini çeviriniz.

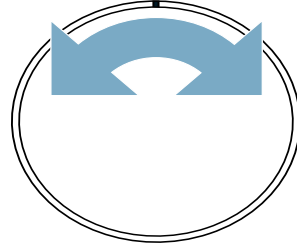

3. Kapağı açınız. Tamburun tamamen boşaldığından emin olunuz. Gerekliyse boşaltınız.

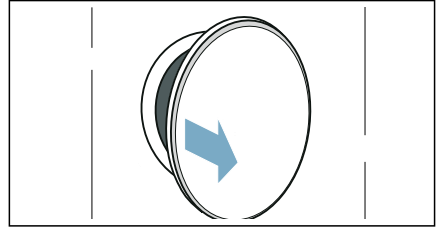

4. Çamaşırları birbirinden ayrılmış biçimde tambura yerleştiriniz.

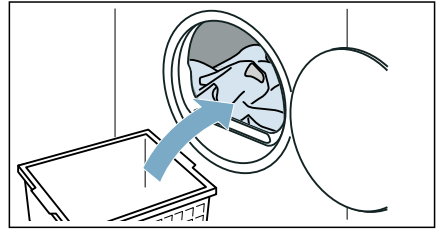

tr Cihazın kullanılması

5. Cihazın kapağını kapatınız.

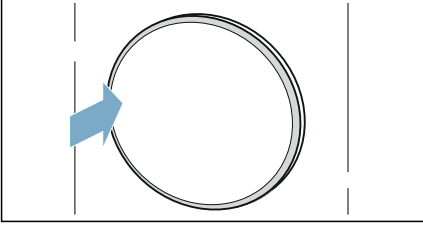

### Dikkat!

**Cihazda veya kumaşlarda maddi hasar oluşabilir.**

Çamaşırların kapağa sıkışmamasına dikkat ediniz.

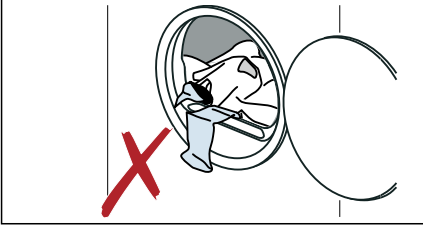

**Bilgi:** Cihaz tamburu açma, kapatma ve programı başlatma sonrasında aydınlatılır. Tambur iç aydınlatması kendiliğinden söner (modele bağlı olarak).

## Programın ayarlanması

**Bilgi:** Çocuk emniyetini etkinleştirdiyse bir programı ayarlamadan önce çocuk emniyetini devre dışı bırakmalısınız. → Sayfa 32

1. İsteddiğiniz programı ayarlayınız.

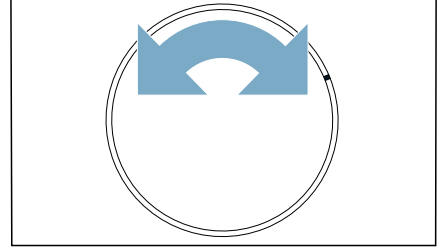

2. Program ayarlarını istediğiniz biçimde uyarlayabilirsiniz.  
→ "Program ayarları", Sayfa 25

## Programın başlatılması

**Başlat/Reload** ▷||| tuşuna basınız.

**Bilgi:** Programın ayarının yanlışlıkla değiştirilmesini istemiyorsanız çocuk emniyetini etkinleştirebilirsiniz.  
→ Sayfa 32



## Program akışı

Program durumu ekranda gösterilir.

**Bilgi:** Bir programın seçilmesi durumunda azami dolun miktarı için tahmini kurutma süresi görüntülenir. Kurutma sırasında nem sensörü çamaşırlardaki kalan nemi tespit eder. Kalan neme göre program süresi ve kalan süre göstergesi devam eden işletimde otomatik olarak uyarlanır (süreli programlar hariç).

## Programın değiştirilmesi veya çamaşır ekleme

Kurutma işlemi sırasında istediğiniz anda çamaşır ekleyip çıkarabilirsiniz ve programı değiştirebilir veya ayarlayabilirsiniz.

1. Kapağı açınız ve duraklama için **Başlat/Reload**  tuşuna basınız. **Bilgi:** CoolDown etkinse tambur duraklatma durumunda çalışmaya devam eder. CoolDown fonksiyonunu istediğiniz zaman kapağı açarak iptal edebilirsiniz.
2. Çamaşırları yerleştiriniz veya çıkarınız.
3. İsterseniz başka bir programı veya başka bir program ayarını seçebilirsiniz. → "Programlara genel bakış", Sayfa 23  
→ "Program ayarları", Sayfa 25  
**Bilgi:** CoolDown sırasında program değişimi yapmayınız.
4. Cihazın kapağını kapatınız.
5. **Başlat/Reload**  tuşuna basınız.

**Bilgi:** Ekrandaki program süresi, dolum miktarına ve çamaşırlarda kalan neme göre güncellenir. Bir program veya yük değişikliğinden sonra gösterilen değerler değişebilir.

## Programın iptal edilmesi

Kapağı açtığınızda veya **Başlat/Reload**  tuşuna bastığınızda program duraklatılabilir.

### Dikkat!

### Yangın tehlikesi. Çamaşırlar alev alabilir.

Programı iptal ettiğinizde, ısının yok olması için tüm çamaşırları çıkartmanız ve kapağı açmanız gerekir.

## Program sonu

Ekranında şu uyarı görünür: *End*

## Çamaşırların çıkarılması ve cihazın kapatılması

1. Çamaşırları çıkarınız.

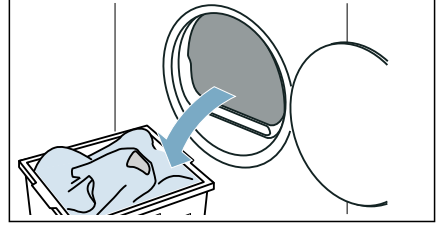

2. Cihazı kapatmak için program seçme düğmesini çeviriniz.

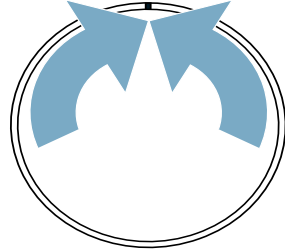

## Yoğuşma suyu haznesinin boşaltılması

Kurutma sırasında cihazda yoğuşma suyu oluşur.

Tahliye hortumu kullanılmazsa cihazın yoğuşma suyu yoğuşma suyu haznesine akar. Bu durumda yoğuşma suyu haznesi her kurutma işlemi sonrasında ve ayrıca çok çabuk dolarsa kurutma işlemi sırasında da boşaltılmalıdır.

1. Yoğuşma suyu haznesini yatay düzlemde dışarı çekiniz.

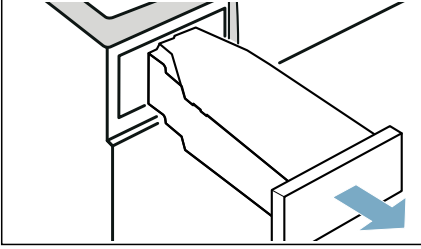

2. Yoğuşma suyunu boşaltınız.

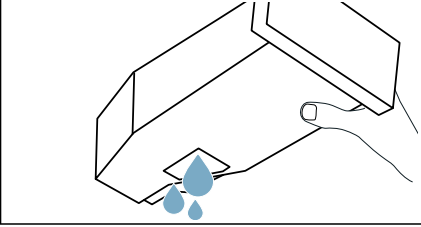

### Dikkat!

#### Sağlığa zararlı olabilir veya maddi hasarlara neden olabilir

Yoğuşma suyu içme suyu değildir ve tiftiklerle kirlenmiş olabilir. Temiz olmayan yoğuşma suyu sağlığa zararlı olabilir ve maddi hasarlara neden olabilir. İçmeyiniz ve kullanmayınız.

3. Yoğuşma suyu haznesini hissedilir biçimde yerine oturana kadar cihazın içine itiniz.

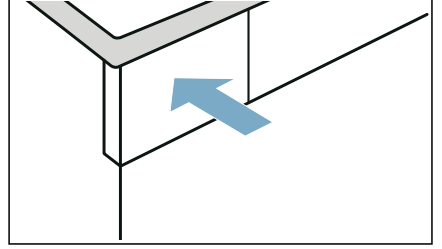

## Tiftiklerin giderilmesi

**Bilgi:** Kurutma sırasında çamaşırlardan çıkan tiftikler ve kıllar tiftik filtresinde birikir. Tıkalı veya kirlı tiftik filtresi hava akışını azaltır ve cihaz tam performans ile çalışamaz. Kirlı tiftik filtreleri akım tüketimini artırır ve kurutma süresini uzatır.

### Tiftik filtresini her kurutma işleminden sonra temizleyiniz:

1. Kapağı açınız ve tüm tiftikleri temizleyiniz.
2. İkinci tiftik filtresini çıkarınız.

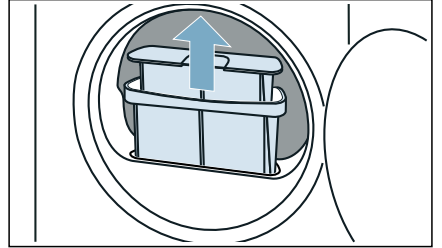

3. Tiftik filtresinin ağzındaki tiftikleri alınız. Açık olan yuvaya tiftik düşmemesine dikkat ediniz.

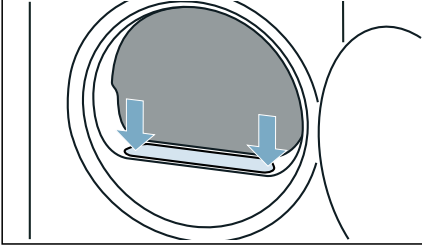

4. İki parçalı tiftik filtresinin parçalarını birbirinden ayırınız.

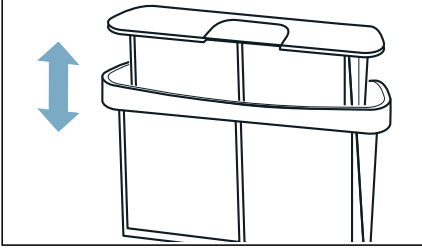

5. Her iki filtreyi de açınız.

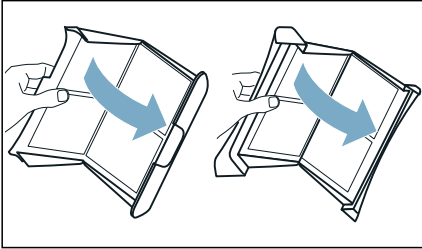

6. Her iki filtredeki tüm tiftikleri gideriniz.

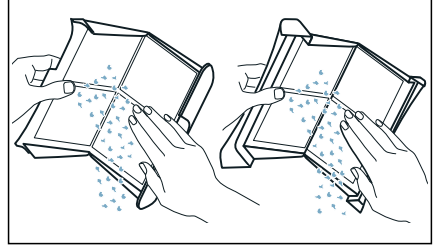

7. Tiftikleri musluktan akan sıcak su altında yıkayınız.

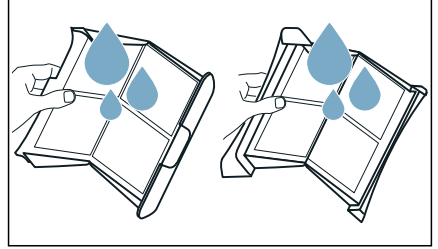

8. Tiftik filtrelerini kurutunuz, kapatınız ve yeniden yerine yerleştiriniz.

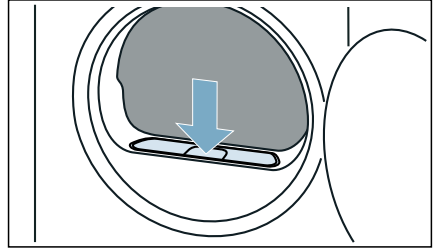

### **Dikkat!**

#### **Maddi hasar/cihaz hasarı**

Cihazı bir toz yakalayıcı olmadan çalıştırıyorsanız (örneğin toz filtresi, toz deposu, cihazın özelliklerine göre) veya toz filtresi eksik ya da bozursa bu cihazın hasar görmesine neden olabilir. Cihazı bir toz yakalayıcı olmadan veya eksik ya da bozuk bir toz yakalayıcıyla çalıştırmayınız.





## Cihaz ayarları

Cihaz ayarlarını doğrudan etkinleştirebilir/devre dışı bırakabilir veya ayarlayabilirsiniz.

### Çocuk emniyeti

Cihazın çocuk emniyetini etkinleştirebilir veya etkinliğini kaldırabilirsiniz. Çocuk emniyetini etkinleştirirseniz panelin istenmeden kullanılmasını engelleyebilirsiniz.

#### Cihaz ayarlarını aşağıdaki biçimde etkinleştirebilir/etkinliğini kaldırabilirsiniz:

Aynı anda **Kırışıklık önleme**  ve **Kalan süre**  düğmelerine yakl. 3 saniye basınız.

Ekranda  gösterilir/gizlenir.

Çocuk emniyeti etkinleştirilir/devre dışı bırakılır.

#### Bilgiler

- Cihazı açtıktan sonra çocuk emniyetini istediğiniz zaman etkinleştirebilirsiniz.
- Çocuk emniyeti cihaz kapatıldıktan sonra da etkin kalır. Açtıktan sonra kumanda panelini kullanabilmeniz için çocuk emniyetini devre dışı bırakmalısınız.

### Sessiz kurutma

**Bitiş sinyali**  etkinleştirmesi ile cihazı kumanda ve uyarı sinyalleri olmadan çalıştırabilirsiniz.

#### Sessiz kurutmayı etkinleştir/devre dışı bırak:

- **Bitiş sinyali**  seçeneğine basınız.

Cihazın kumanda ve uyarı sinyalleri etkinleştirilir/devre dışı bırakılır.

## Cihaz ayarlarının uyarlanması

Aşağıdaki cihaz ayarlarını çağırabilir ve ayarlayabilirsiniz:

- Uyarı sinyallerinin ses şiddeti (örneğin program sonunda)
- Kumanda sinyallerinin ses şiddeti

#### Cihaz ayarlarını aşağıdaki biçimde çağırabilir ve ayarlayabilirsiniz:

1. Programı pozisyon 1 olarak ayarlayınız.

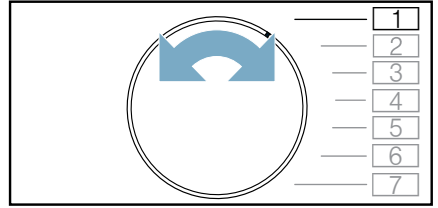

2. **Ütü Kuruluşunda**  tuşuna basınız ve tuşu basılı tutunuz, aynı anda:
3. Programı pozisyon 2 olarak ayarlayınız.

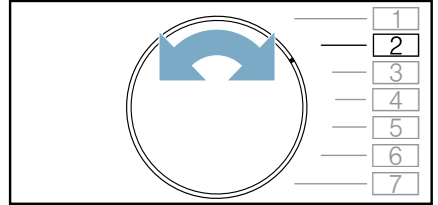

4. **Ütü Kuruluşunda**  tuşunu serbest bırakınız.

Şimdi cihaz ayarlarını yapabilirsiniz.



### Kumanda sinyalleri ses şiddetinin ayarlanması

Cihaz kullanım tuşlarının ses şiddetini ayarlayabilirsiniz.

#### Cihaz ayarlarını aşağıdaki biçimde ayarlayabilirsiniz:

1. Programı pozisyon 3 olarak ayarlayınız.

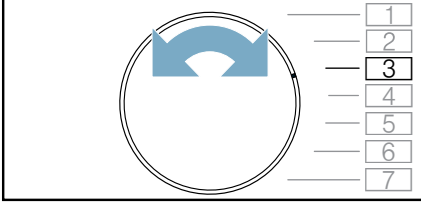

Ekranda güncel ayar değeri görünür.

2. Ekranda istenen ayar değeri görünene kadar **Kalan süre**  $\ominus/\oplus$  tuşuna basınız.

#### Ayar değerleri:

- 0 Kapalı
- 1 düşük
- 2 orta
- 3 yüksek
- 4 çok yüksek

3. Diğer cihaz ayarlarını yapınız veya cihaz ayarlarını kaydediniz ve çıkınız.

### Uyarı sinyalleri ses şiddetinin ayarlanması

Program sonundaki uyarı sinyalinin ses şiddetini ayarlayabilirsiniz.

#### Cihaz ayarlarını aşağıdaki biçimde ayarlayabilirsiniz:

1. Programı pozisyon 2 olarak ayarlayınız.

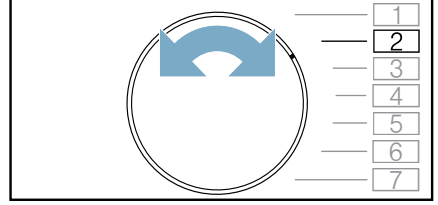

Ekranda güncel ayar değeri görünür.

2. Ekranda istenen ayar değeri görünene kadar **Kalan süre**  $\ominus/\oplus$  tuşuna basınız.

#### Ayar değerleri:

- 0 Kapalı
- 1 düşük
- 2 orta
- 3 yüksek
- 4 çok yüksek

3. Diğer cihaz ayarlarını yapınız veya cihaz ayarlarını kaydediniz ve çıkınız.

## Cihaz ayarlarının kaydedilmesi ve çıkılması

### Cihaz ayarlarını aşağıdaki şekilde kaydediniz ve çıkınız:

1. Cihazı kapatmak için program seçme düğmesini çeviriniz.

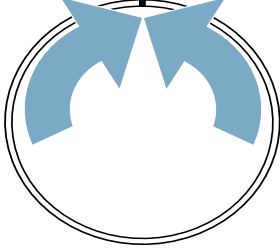

2. 5 saniye bekleyiniz.

**Bilgi:** Ayarlar cihaz kapatıldıktan sonra da kayıtlı kalır.



## Yoğuşma suyunun boşaltılması

Kurutma sırasında cihazda yoğuşma suyu oluşur.

Cihazı çalıştırırken tahliye hortumu bağlı olmalıdır.

Tahliye hortumu kullanılmazsa cihazın yoğuşma suyu yoğuşma suyu haznesine akar. Bu durumda yoğuşma suyu haznesi her kurutma işlemi sonrasında ve ayrıca çok çabuk dolarsa kurutma işlemi sırasında da boşaltılmalıdır.

### Tahliye hortumunu aşağıdaki gibi bağlayınız:

1. Aksesuarı tamburdan alınız.

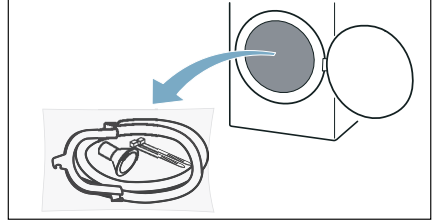

2. Tüm parçaları torbadan çıkarınız.

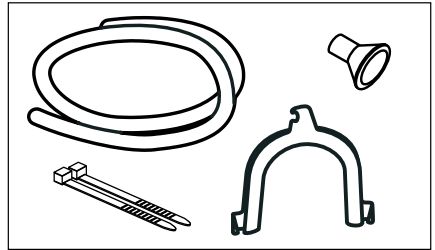

3. Yoğuşma suyu hortumunu bağlantı parçasından sökünüz.

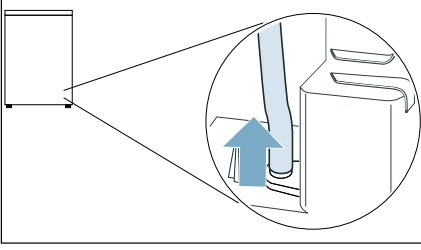

**Bilgi:** Cihaz teslimat durumundayken yoğuşma suyu hortumu bağlantı parçasında sabitlenmiştir.

4. Yoğuşma suyu hortumunu park pozisyonuna getiriniz.

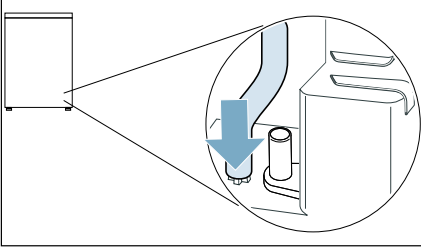

5. Tahliye hortumunu aksesuardan çıkarınız ve serbest olan bağlantı parçasındaki dayanağa kadar itiniz.

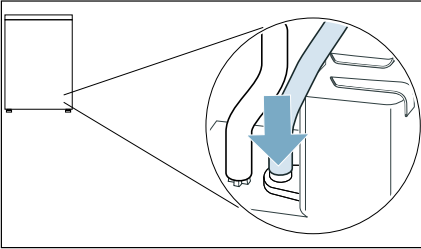

6. Cihazın tahliye hortumunu hortum kılavuzuna bastırınız.

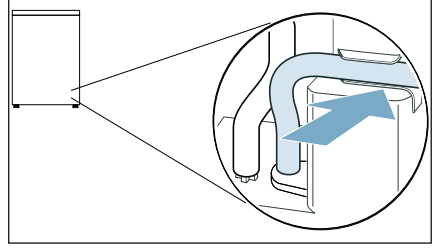

**Bilgi:** Tahliye hortumunun katlanmamasına dikkat ediniz.

7. Tahliye hortumunun diğer tarafı, bağlantı durumuna göre kalan aksesuarlarla sabitlenmelidir.

**Lavabo:**

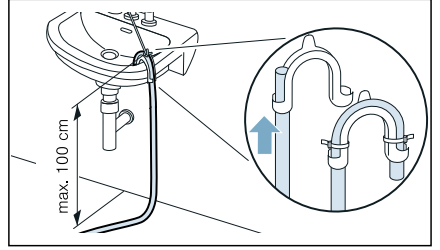

### Sifon:

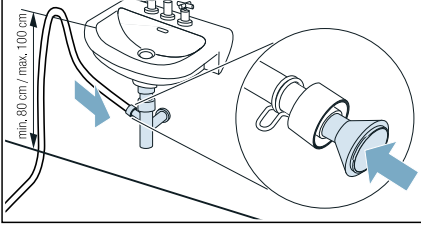

Bağlantı noktası bir hortum kelepçesiyle emniyete alınmalıdır (sabitleme aralığı 12-22 mm, yetkili satıcı).

Bir sifona bağlantı yaparken tahliye hortumunun yüksekliğinin minimum 80 cm ve maksimum 100 cm olduğuna dikkat edilmelidir.

### Yararlı bilgi: Su çıkışı için Y bağlantı adaptörü

Aynı çıkışa bir çamaşır makinesi bağlarsanız su tahliye hortumu ve bağlantı kitinin tahliye hortumunu adaptör ile çıkışa sabitleyebilirsiniz. Sipariş numarası: **15000490**

### Zemin tahliye deliği:

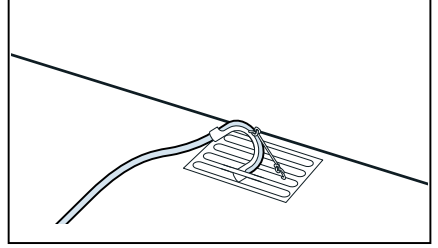

### Dikkat!

#### Sızıntı veya taşan su nedeniyle maddi hasar.

Tahliye hortumunu kayıp dışarı düşmeye karşı emniyete alınız. Tahliye hortumunu katlamayınız. Kurma yüzeyi ve boşalma yeri arasındaki seviye farkının maksimum 100 cm olmasına dikkat ediniz.

### Dikkat!

#### Taşan su cihaz tarafından geri emilebilir ve maddi zararlara neden olabilir.

Suyun yeterince hızlı akıp akmadığını kontrol ediniz. Tahliye hattı kapalı veya tıkalı olmamalıdır.

Yoğuşma suyu tahliye hortumuyla kanalizasyona veya bir lavaboya tahliye edilir.

**Bilgi:** Yoğuşma suyunu yeniden yoğuşma suyu haznesine boşaltmak istiyorsanız adımları ters sırayla yürütünüz.

### Dikkat!

#### Maddi hasarlar ve cihaz hasarları

Yoğuşma suyunu eğer yoğuşma suyu haznesine iletiyorsanız sıvı bağlantı parçasından dışarı çıkabilir ve maddi hasarlara neden olabilir. Cihazı çalıştırmadan önce yoğuşma suyu hortumunu bağlantı parçasında sabitleyiniz.



## Kırışıklık giderme fonksiyonu

Bu cihazda kuru, az giyilmiş çamaşırlardaki kırışıklıkları ve kokuları azaltan programlar mevcuttur.

### Bilgiler

- Çamaşırlara ilişkin ipuçlarına dikkat ediniz. → Sayfa 26
- Parfüm, deodorant veya terle temas eden yıkanmamış çamaşırlar yeniden giyilmeden önce yıkanmalıdır.
- Aşağıdaki kumaşlara kırışıklık giderme işlemi **uygulanmamalıdır**:
  - Yün, deri, viskoz ve metal, ahşap veya plastik parçalar bulunan kumaşlar.
  - Mumlu ve yağlı ceketler.
- Kurutucu temizleme setleri kullanılmamalıdır.

## Su tankının doldurulması



Cihazınız, birlikte teslim edilen su kabı yardımıyla cihazın ön dolum ağızına doldurduğunuz soğuk içme suyuyla kuru, az giyilmiş çamaşırların kırışıklığını giderir.

### Dikkat!

#### Maddi hasarlar ve cihaz hasarları

Kırışıklık giderme için içme suyu kullanılmazsa cihaz tiftikler nedeniyle kirlenebilir veya birikmelerden dolayı hasar görebilir.

- Kırışıklık giderme için yalnızca soğuk içme suyu kullanılmalıdır.
- Yoğuşma suyu veya damıtılmış su ve katkı maddeleri veya kireç çözücüler kullanılmamalıdır.

1. İstenen kırışıklık giderme programı seçilmelidir. → "Programlara genel bakış", Sayfa 23
  2. İstenen kırışıklık giderme programı ayarlanmalıdır.
  3. **Başlat/Reload** ▷⏮ tuşuna basınız.
  4. Ekranda  görüntülenir.
- Bilgi:** Ekranda  görüntülenmiyorsa, su tankında yeterince su vardır ve program başlatılır.
5. Yoğuşma suyu haznesini yatay düzlemde dışarı çekiniz.

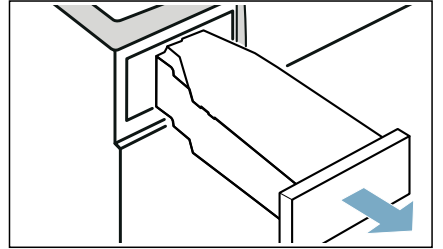

6. Cihazla birlikte teslim edilen su kabıyla yakl. 180 ml soğuk içme suyu cihazın **ön** dolum ağızına, ekrandaki  sönene kadar ve bir sinyal sesi duyulana kadar doldurulmalıdır.

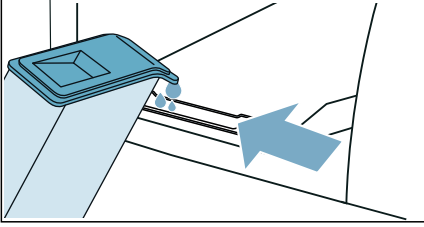

**Bilgi:** 180 ml'den fazla içme suyu doldurduysanız ve ekranda  görüntülenmeye devam ediyorsa içme suyu doğru dolum ağızından doldurulmamış veya cihaz doğru biçimde hizalanmamıştır. İçme suyunu ön dolum ağızına doldurunuz veya cihazı doğru biçimde hizalayınız. → "Cihazın kurulması", Sayfa 13

7. Yoğuşma suyu haznesini hissedilir biçimde yerine oturana kadar cihazın içine itiniz.

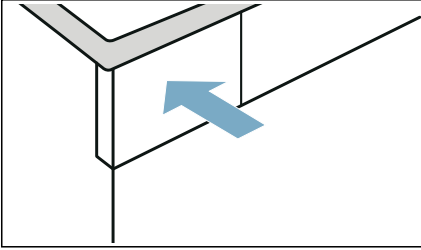

8. **Başlat/Reload**  tuşuna basınız.

## Kırışıklık giderme programları

- Kırışıklık giderme programları tamburda yük bulunmadığında yürütülmemelidir. Kumaş açıklamasını ve kırışıklık gidermeye yönelik programların maksimum dolum miktarlarını dikkate alınız. → Sayfa 23
- Kapağın açılması kırışıklık giderme programının kesintiye uğramasına neden olur. Programı yeniden başlatmak için kapak kapatılmalı ve **Başlat/Reload**  üzerine basılmalıdır.
- Kırışıklık giderme programının ortalama süresi yakl. 45 dakikadır ve ortam sıcaklığının düşük olduğu durumlarda uzayabilir, yüksek olduğu durumlarda kısalabilir.
- Kırışıklık giderme sırasında ilave sesler oluşabilir.
- Kırışıklık giderme sonucu kumaş türüne, dolum miktarına ve ayarlanan programa göre değişiklik gösterebilir. Optimum sonuç elde etmek için çamaşırlar program sonunda hemen çıkarılmalı, kurutmaya devam etmek için bir askıya asılmalı ve düzeltilmelidir.

## Su tankındaki süzgecin temizlenmesi

Su tankındaki filtre cihazı kirlenmelere karşı korur, düzenli olarak temizlenmelidir.

### Dikkat!

#### Maddi hasarlar ve cihaz hasarları

Cihazın eksik veya arızalı bir filtreyle çalıştırılması maddi hasarlara neden olabilir.

Cihazı yalnızca filtre takılı ve hasarsız durumdayken çalıştırınız.

1. Yoğuşma suyu haznesini yatay düzlemde dışarı çekiniz.

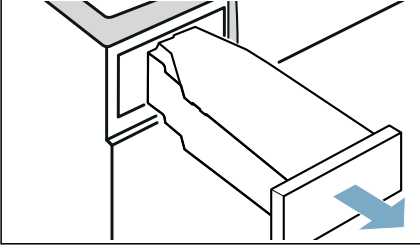

2. Filtre çıkarılmalı ve akan suyun altında veya bulaşık makinesinde temizlenmelidir.

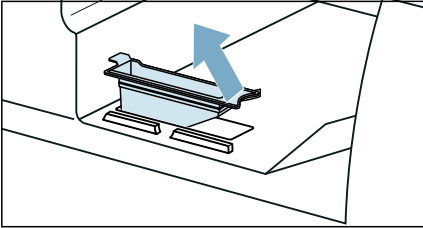

3. Filtre su tankına yerleştirilmelidir.
4. Yoğuşma suyu haznesini hissedilir biçimde yerine oturana kadar cihazın içine itiniz.

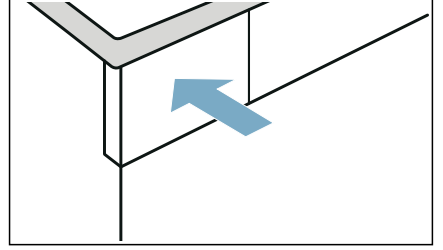



## Temizlik ve bakım

### Cihazın temizlenmesi

#### Uyarı

#### **Ölüm tehlikesi!**

Cihaz elektrik gücü ile çalışır. Elektrikli parçalara dokunulması durumunda elektrik çarpması tehlikesi vardır. Lütfen aşağıdakilere dikkat ediniz:

- Cihazı kapatınız. Cihazın fişini prizden çıkarınız (fişi çekiniz).
- Elektrik fişini asla ıslak ellerle tutmayınız.
- Şebeke kablosu prizden çıkarılırken her zaman şebeke kablosunu değil prizi tutunuz, aksi takdirde şebeke kablosu hasar görebilir.
- Cihazda veya özelliklerinde teknik değişiklikler yapmayınız.
- Cihaz üzerinde onarımlar veya diğer çalışmalar sadece müşteri hizmetleri veya bir elektrik teknisyeni tarafından gerçekleştirilmelidir. Bu şebeke kablosunun değiştirilmesi için de geçerlidir (gerektiğinde).
- Yedek şebeke kabloları müşteri hizmetlerinden sipariş edilebilir.

#### Uyarı

#### **Zehirlenme tehlikesi!**

Solvent içeren temizlik maddeleri zehirli duman çıkarabilir, örn. temizlik solventi. Solvent içeren temizlik malzemeleri kullanmayınız.

#### Uyarı

#### **Elektrik çarpması/maddi hasar/cihaz hasar riski!**

Eğer cihaz içerisine nem girerse bu kısa devre yapmasına neden olabilir. Cihazınızı temizlemek için basınçlı bir yıkama cihazı, buharlı temizleyici, hortum veya püskürtme tabancası kullanmayınız.

#### **Dikkat!**

#### **Maddi hasar/cihaz hasarı**

Temizleme maddeleri ve çamaşır ön işlem maddeleri (örn. leke çıkarıcılar, ön yıkama spreyleri vb.) cihazın dış yüzeyine temas ederse cihaza zarar verebilirler. Lütfen aşağıdakilere dikkat ediniz:

- Bu maddelerin cihaz yüzeylerine temas etmesine izin vermeyiniz.
- Cihazı sadece su ve yumuşak nemli bir bezle temizleyiniz.
- Deterjan, sprey veya diğer artıkları hemen temizleyiniz.



## Nem sensörünün temizlenmesi

**Bilgi:** Nem sensörü çamaşırların nemlilik oranını ölçer. Uzun süre kullanımın ardından kireç, deterjan ve bakım ürünlerinin artıklarından oluşan, tortu biçiminde ince bir tabaka oluşabilir. Bu tortular düzenli olarak giderilmelidir, aksi takdirde kurutma sonucu bundan olumsuz etkilenebilir.

### 1. Kapağı açınız.

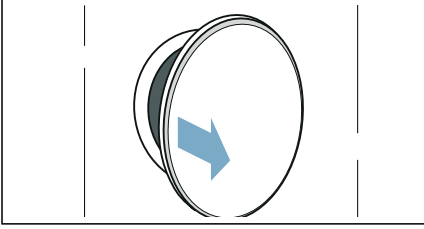

### 2. Nem sensörünü nemli bir süngerin sert yüzeyi ile siliniz.

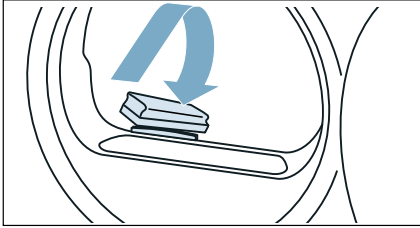

### Dikkat!

#### Nem sensörü zarar görebilir.

Nem sensörünü aşındırıcı temizlik malzemeleri ve bulaşık teliyle temizlemeyiniz.

## Zemin ünitesinin temizlenmesi

Kurutma sırasında tiftikler ve kıllar çamaşırlardan ayrılır ve zemin ünitesinde birikir. Ekranda şu mesaj görüldüğünde cihazın zemin ünitesini temizleyiniz:

Cihazın zemin ünitesini, bu mesaj ekranda görünmese bile, örneğin görünür kirlenme durumunda temizleyebilirsiniz.

### Uyarı

#### Yaralanma tehlikesi!

Eşanjörün keskin lamelleri elinizi kesebilir.  
Eşanjörün lamellerine elinizle dokunmayınız.

**Bilgi:** İşletim sonrasında cihazı, temizliğe başlamadan önce yakl. 30 dakika soğuması için bırakınız.

### Zemin ünitesini aşağıdaki şekilde temizleyiniz:

1. Tiftik filtresini temizleyiniz. → Sayfa 30
2. Bakım kapağını tutamaktan tutarak açınız.

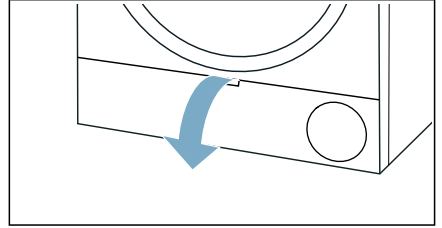

3. Eşanjör kapağı kolunun kilidini açınız.

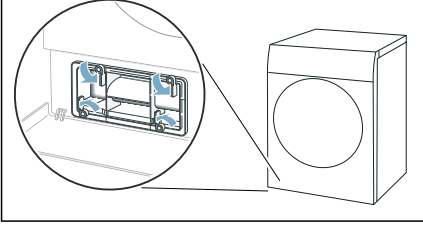

4. Eşanjör kapağı tutamaktan dışarı çekilmelidir.

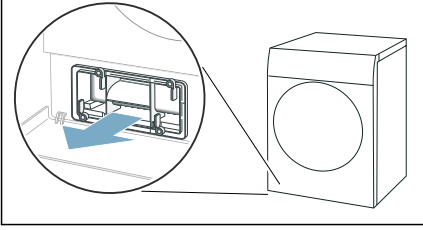

5. Filtre keçasini dikkatlice eşanjör kapağından çekiniz.

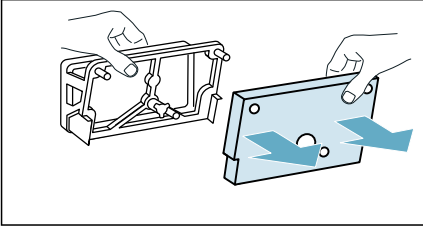

**Bilgi:** Filtre keçasine zarar vermeye dikkat ediniz.

6. Eşanjör kapağı yumuşak bir fırça ile temizlenmelidir.

**Bilgi:** Conta kısmında kir kalmamasına dikkat ediniz.

7. Filtre keçasini musluktan akan su altında yıkayınız ve suyu elle sıkınız.

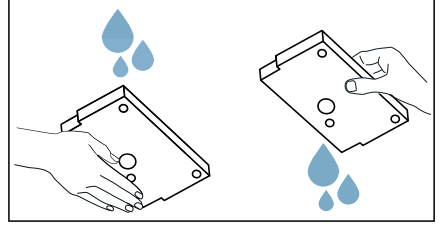

### Bilgiler

- Ciddi biçimde kirlenmişse filtre keçasini elektrikli süpürge ile dikkatli biçimde temizleyiniz.
  - Temizlik için sadece temiz su kullanınız, deterjan kullanmayınız.
8. Filtre keçasini eşanjör kapağı tutucularına tam olarak takınız.

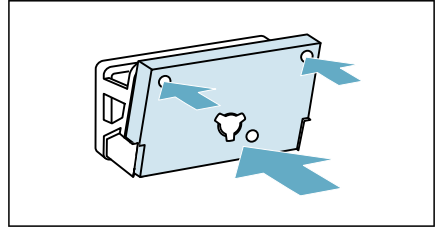

### Bilgiler

- Temiz ve kuru filtre keçasinin gösterildiği gibi tutuculara takıldığından emin olunuz.
- Filtre keçasini biçimi değiştirilerek, hasarlı veya ters olarak takılmamalıdır.
- Yeni bir filtre keçasini müşteri hizmetlerinden **12022801** parça numarasıyla sipariş edebilirsiniz. Tüm ülkelere yönelik iletişim bilgilerini ekteki müşteri hizmetleri listesinden bulabilirsiniz.

9. Görünür bir kirlenme varsa aşağıdaki adımları takip ediniz (**opsiyonel**):

a) Tertibatın ortasındaki kulağı hafifçe kaldırınız.

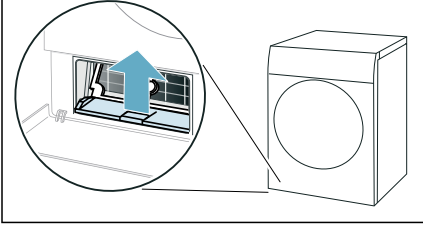

b) Tertibatı yatay konumda dışarı çekiniz.

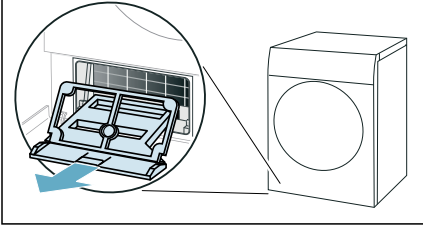

c) Tertibatı musluk suyunun altında yıkayınız ve kurulayınız.

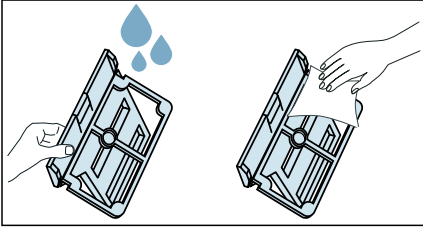

d) Cihazın deliğini yumuşak ve nemli bir bezle temizleyiniz.

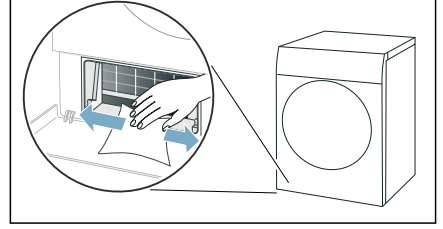

**Bilgi:** Açıkta bulunan eşanjörün zarar görmemesine dikkat ediniz.

e) Eşanjörün lamellerini dikkatlice elektrik süpürgesi ve fırça seti ile temizleyiniz.

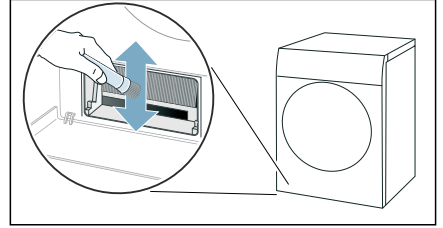

**Bilgi:** Eşanjörün lamellerini yukarıdan aşağıya doğru temizlemeye ve lamellerin bükülmemesine veya hasar görmemesine dikkat ediniz.

f) Tertibatı yatay olarak kulak yerine duyulur biçimde oturana kadar içeri itiniz.

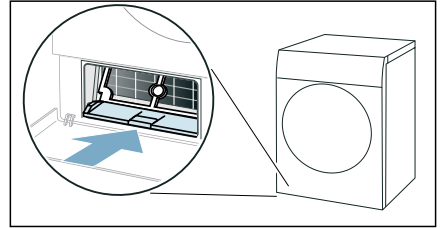

10. Eşanjör kapağını tutamaktan içeri itiniz.

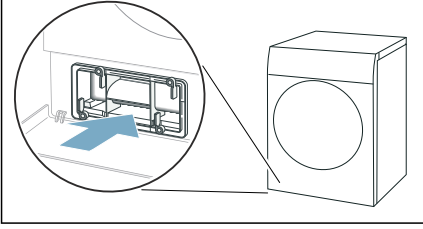

**Bilgi:** Eşanjör kapağını ancak, ek parça cihazda olduğunda içeri itebilirsiniz.

11. Eşanjör kapağı kolunu kilitleyiniz.

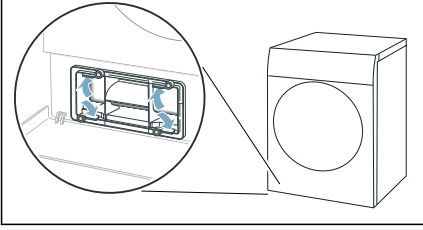

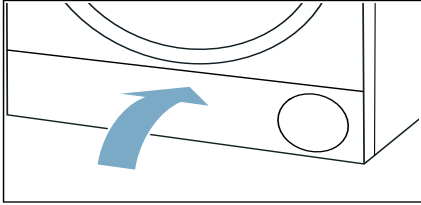

12. Bakım kapağını kapatınız.



Cihazın zemin ünitesi temizlenmiştir.

## ? Cihazla ilişkin yardım

Arızalar	Nedeni/Çözümü
Cihaz çalışmıyor.	Elektrik fişini ve sigortaları kontrol ediniz.
Kırışıklık oluşumu.	<ul style="list-style-type: none"> <li>■ Dolum miktarı aşıldı veya kumaş türü için yanlış program seçildi. Program tablosunda tüm gerekli bilgileri bulabilirsiniz. → <i>Sayfa 23</i></li> <li>■ Çamaşırları kurutma sonrasında hemen tamburdan çıkarınız. Kırışıklar tambur içinde kalma nedeniyle oluşur.</li> </ul>
Dışarı su akıyor.	<ul style="list-style-type: none"> <li>■ Cihaz eğik konumda olabilir. Cihazın konumunu ayarlayınız.</li> <li>■ Zemin ünitesinde aşağıdakilerin sağlandığından emin olunuz: <ul style="list-style-type: none"> <li>- Eşanjör kapağı doğru şekilde kilitlenmiş olmalıdır.</li> <li>- Eşanjör kapağının contası kirli olmamalıdır.</li> </ul> </li> <li>→ <i>Sayfa 41</i></li> <li>■ Opsiyonel tahliye hortumu* monte edilmişse tahliye hortununun doğru şekilde bağlandığından emin olunuz. → <i>Sayfa 34</i></li> </ul>
Cihaz duraklatılmış durumda, ama tambur dönüyor.	Cihaz yüksek bir sıcaklık algıladı ve CoolDown sürecini başlattı. Sıcaklık kontrolü maksimum 10 dakika kadar sürebilir. CoolDown sürecini istediğiniz zaman kapağı açarak iptal edebilirsiniz.
Program çalışmaya başlamıyor	<p>Aşağıdakilerin yapıldığından emin olunuz:</p> <ul style="list-style-type: none"> <li>■ Cihaz kapısı kapatılmış.</li> <li>■  3 sn. (Çocuk kilidi 3 sn.) devre dışı bırakılmış</li> <li>■ Başlat/Reload  üzerine basılmış</li> </ul> <p><b>Bilgi:</b> <b>Kalan süre</b>  ile ayarlanan bir program erteleme seçeneğidir; programı daha sonraki bir zamanda başlatır.</p>
Gösterilen program süresi, kurutma işlemi esnasında değişir.	Hata yok. Nem sensörü çamaşırlarda kalan nemi belirlenir ve program süresini buna göre ayarlar (sürekli programlar hariç).
Çamaşırlar doğru biçimde kurutulmamış veya hala çok nemli.	<ul style="list-style-type: none"> <li>■ Sıcak çamaşırlar genelde program sonunda olduklarından daha ıslak olarak algılanır. Çamaşırları serinin ve serinlemesini bekleyiniz.</li> <li>■ Kurutma hedefini ayarlayınız veya kurutma derecesini yükseltiniz. Bu durum sıcaklığı aynı tutup kurutma süresini uzatır.</li> <li>■ Hala nemli olan çamaşırlara yeniden kurutma yapmak için sürekli program seçiniz.</li> <li>■ Düşük dolum miktarı ve tek parça çamaşır için sürekli program seçiniz.</li> <li>■ Programın azami çamaşır doldurma miktarını aşmayınız. → <i>Sayfa 23</i></li> <li>■ Tamburdaki nem sensörünü temizleyiniz. Nem sensöründe kireçten veya deterjanların ve bakım ürünlerinin artıklarından oluşan, tortu biçiminde ince bir tabaka oluşabilir ve sensörün fonksiyonunu olumsuz etkileyebilir. → <i>Sayfa 41</i></li> <li>■ Elektrik kesintisi, yağışma suyu haznesinin dolması veya maksimum kurutma süresinin aşılması nedeniyle kurutma iptal edildi.</li> </ul> <p><b>Bilgi:</b> Ayrıca çamaşırlara ilişkin ipuçlarına da dikkat ediniz. → <i>Sayfa 26</i></p>

Odadaki nem artar.	İlgili mekanı yeterli düzeyde havalandırınız.
Kurutma sırasında alışılmadık sesler.	Kurutma sırasında pompa ve kompresörden kaynaklanan sesler duyulabilir. Bunlar cihaz fonksiyonunda arıza olduğuna işaret etmez.
Kurutmaya rağmen cihaz hâlâ soğuk.	Hata yok. Isı pompalı cihaz, düşük sıcaklıklarda verimli biçimde kurutma yapar.
Kurutma programı iptal edildi.	Eğer kurutma programı elektrik kesintisi nedeniyle iptal edilmişse programı yeniden başlatınız veya çamaşırları çıkartınız ve seriniz.
Kurutma süresi çok uzun.	<ul style="list-style-type: none"><li>■ Cihazda tiftik birikmiştir. Bu durum daha uzun bir kurutma süresine neden olur.<ul style="list-style-type: none"><li>- Tiftikleri gideriniz. → <i>Sayfa 30</i></li><li>- Zemin ünitesini temizleyiniz. → <i>Sayfa 41</i></li></ul></li><li>■ Eşanjörde tiftik birikmiş olabilir. Açıkta bulunan eşanjördeki görünen kirleri elektrikli süpürge ile dikkatli biçimde temizleyiniz. → <i>Sayfa 41</i></li><li>■ Önü kapatılmış veya girişi engellenmiş bir hava girişi, cihazın kurutma süresini uzatabilir. Hava girişini açık tutunuz.</li><li>■ Ortam sıcaklığı 15° C değerinden düşük veya 30° C değerinden yüksekse kurutma süresi uzayabilir.</li><li>■ Odada yetersiz hava sirkülasyonu varsa kurutma süresi uzayabilir. Odayı yeterince havalandırınız.</li></ul>
* Cihaz donanımına göre veya mevcut aksesuarlara göre	
Su tankını doldurma sırasında su taşıyor.	Su tankı tamamen dolu. Su tankını daha fazla doldurmayınız. Bir miktar suyun taşmasının sakıncası yoktur. → " <i>Su tankının doldurulması</i> ", <i>Sayfa 37</i> Su tankındaki filtreler birikmeler yüzünden tıkanmış olabilir. Filtre çıkarılmalı ve temizlenmelidir.
Buhar programının süresi çok uzun.	Ortam sıcaklığının düşük olması buhar programının süresini uzatır.

**Bilgi:** Cihazda bir arızayı kapatıp açarak kendiniz gideremiyorsanız müşteri hizmetlerine başvurunuz. → *Sayfa 50*



## Cihazın taşınması

### ⚠️ Uyarı

#### Yaralanma/maddi hasar/yangın/ cihaz hasar riski!

Kaldırmak veya taşımak için cihazın dışarı çıkan herhangi bir parçasını kullanırsanız (örn. cihazın kapağı), bu parçalar kırılabilir ve yaralanmaya neden olabilir.

Cihazı taşımak için cihazın dışarı çıkan parçalarını kullanmayınız.

### ⚠️ Uyarı

#### Yaralanma tehlikesi!

- Cihaz çok ağırdır. Kaldırılması yaralanmaya neden olabilir. Cihazı kendi başınıza kaldırmayınız.
- Cihaz ellerinizi kesebileceğiniz keskin kenarlara sahiptir. Cihazı keskin kenarlarından tutmayınız. Kaldırmak için koruyucu eldiven kullanınız.

#### Cihazı taşımaya aşağıda tarif edildiği gibi hazırlayınız:

1. Yoğuşma suyu haznesini yatay olarak dışarı çekiniz ve içindekileri boşaltınız.

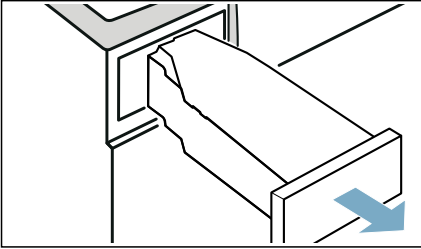

2. Yoğuşma suyu haznesini hissedilir biçimde yerine oturana kadar cihazın içine itiniz.

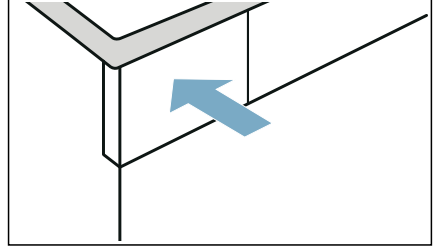

3. Cihazı çalıştırınız.
4. Herhangi bir programı ayarlayınız.
5. **Başlat/Reload**  tuşuna basınız.
6. 5 dakika bekleyiniz.
- Yoğuşma suyu dışarı pompalanır.
7. Yoğuşma suyu haznesini yeniden boşaltınız.
8. Takılmışsa tahliye hortumunu lavabodan, sifondan veya giderden çıkarınız. → Sayfa 34

#### Dikkat!

Tahliye hortumunu kayıp dışarı düşmeye karşı cihaza emniyetli biçimde bağlayınız. Tahliye hortumunu katlamayınız.

9. Cihazı kapatınız.
10. Cihazın fişini elektrik şebekesinden ayırınız.

Cihaz şimdi taşınmaya hazırdır.

#### Dikkat!

#### Maddi hasarlar ve cihaz hasarları



Su boşaltma yapılmasına rağmen cihazda her zaman biraz su kalır. Kalan su dışarı akabilir ve maddi hasarlara neden olabilir.

Cihazı bu nedenle dik olarak taşıyınız.



## Tüketim değerleri

### Tüketim değerleri tablosu

Program	Çamaşırların sıkılma işlemi sırasındaki devir sayısı (dev/dak olarak)	Süre** (dakika olarak)		Enerji tüketimi** (kWh olarak)	
<b>Pamuklular</b>		<b>9 kg</b>	<b>4,5 kg</b>	<b>9 kg</b>	<b>4,5 kg</b>
Dolap Kuruluşunda  *	1400	233	159	2,10	1,40
	1000	262	174	2,39	1,56
	800	291	189	2,68	1,72
Ütü Kuruluşunda  *	1400	145	92	1,29	0,78
	1000	174	107	1,58	0,94
	800	203	122	1,87	1,10
<b>Sentetikler</b>		<b>3,5 kg</b>		<b>3,5 kg</b>	
Dolap Kuruluşunda  *	800	67		0,56	
	600	79		0,68	

\* Harici tahliye hortumu kullanılması durumunda geçerli EN61121 uyarınca program ayarı.  
 \*\* Değerler kumaş türüne, kurutulacak çamaşırların yapısına, kumaşların ne kadar ıslak olduğuna, ayarlanan kurutma derecesine, doldurma miktarına, ortam koşullarına ve ek fonksiyonların aktifleştirilip aktifleştirilmediğine bağlı olarak verilen değerlerden farklı olabilir.

### Pamuklu kumaşlar için en verimli program

Aşağıdaki "Standart pamuklu programı" ( sembolü ile işaretlenmiştir) normal ıslaklıkta pamuklu çamaşırların kurutulması için uygundur ve kombine enerji tüketimi de göz önüne alındığında ıslak pamuklu çamaşırların kurutulması için en verimli programdır.

#### Güncel AB düzenlemesi 932/2012 uyarınca pamuklular için standart programlar

Program	Dolum miktarı (kg olarak)	Enerji tüketimi (kWh olarak)	Program süresi (dakika olarak)
Pamuklular Eko 	9/4,5	2,08/1,23	225/137

2010/30/AB direktifine göre test ve enerji etiketlendirmesi için program ayarları.





## Teknik veriler

### Ebatlar:

yakl. 850 x 600 x 640 mm

(Yükseklik x Genişlik x Derinlik)

### Ağırlık:

56 kg (modele bağlı)

### Elektrik bağlantısı:

Şebeke gerilimi 220 - 240 V, 50Hz

Nominal akım 10 A

Nominal güç 530 - 630 W

### Maksimum doldurma miktarı:

9 kg

### Kapalı durumda güç tüketimi:

0,10 W

### Açık durumda güç tüketimi:

0,75 W

### Tambur iç aydınlatması\*

### Çevre sıcaklığı:

5 - 35°C

Bu ürün, enerji verimlilik sınıfı F'ye sahip ışık kaynakları içerir. Işık kaynakları, yedek parça olarak sunulur ve sadece bu yönde eğitim almış uzman personel tarafından değiştirilmelidir.



## İmha

### AEEE Yönetmeliğine Uyum ve Atık Ürünün Elden Çıkarılması

Ambalaj malzemesini çevre kurallarına uygun şekilde imha ediniz.



Bu ürün T.C. Çevre ve Şehircilik Bakanlığı tarafından yayımlanan "Atık Elektrikli ve Elektronik Eşyaların Kontrolü Yönetmeliği"nde belirtilen zararlı ve yasaklı maddeleri içermez.

AEEE yönetmeliğine uygundur. Bu ürün, geri dönüşümlü ve tekrar kullanılabilir nitelikteki yüksek kaliteli parça ve malzemelerden üretilmiştir. Bu nedenle, ürünü, hizmet ömrünün sonunda evsel veya diğer atıklarla birlikte atmayın. Elektrikli ve elektronik cihazların geri dönüşümü için bir toplama noktasına götürün. Bu toplama noktalarını bölgenizdeki yerel yönetime sorun. Kullanılmış ürünleri geri kazanıma vererek çevrenin ve doğal kaynakların korunmasına yardımcı olun. Ürünü atmadan önce çocukların güvenliği için elektrik fişini kesin ve kilit mekanizmasını kırarak çalışmaz duruma getirin.

### Dikkat!

### Yangın tehlikesi/zehirlenme tehlikesi/ maddi hasar ve cihaz hasarı

Cihaz, çevre dostu ama yanıcı bir soğutma maddesi içerir R290. Usulüne uygun olmayan bir imha durumunda yangına veya zehirlenmelere neden olabilir.

Cihazı usulüne uygun biçimde imha ediniz ve soğutma maddesi devresinin borularına hasar vermeyiniz.

\* Cihaz donanımına göre



## Müşteri Hizmetleri

Eğer bir arızayı cihazı kapatıp yeniden açarak kendiniz gideremiyorsanız lütfen müşteri hizmetlerine başvurunuz.→ Ekteki müşteri hizmetleri dizini veya kapak sayfası

Gereksiz yere teknisyen ziyaretini önlemek için, daima uygun bir çözüm buluyoruz.

Yetkili servise lütfen cihazın ürün numarasını (E No.) ve cihazın imalat numarasını (FD) bildirin.

E-Nr. \_\_\_\_\_ FD \_\_\_\_\_

E No. Ürün numarası  
FD İmalat numarası

Bu bilgileri \*modele bağlı olarak bulabilirsiniz:

Kapağın\* içinde/açık olan servis kapağının\* içinde ve cihazın arka tarafında.

### **Üreticinin uzmanlığına güveniniz.**

Bize başvurunuz. Böylelikle gerekli onarım çalışmalarının, orijinal yedek parçalara sahip, eğitilmiş servis teknisyenleri tarafından yapıldığından emin olabilirsiniz.



## Arızalarda onarım siparişi ve danışmanlık

TR 444 6688 (Çağrı merkezini sabit hatlardan aramanın bedeli şehir içi ücretlendirme, Cep telefonlarından ise kullanılan tarifeye göre değişkenlik göstermektedir.)

Tüm ülkelere ait iletişim bilgilerini, ekteki müşteri hizmetleri dizininden bulabilirsiniz.

### İthalatçı Firma :

BSH Ev Aletleri ve Sanayi Ticaret A.Ş.  
Fatih Sultan Mehmet Mah. Balkan Cad. No:51  
Ümraniye-İstanbul-Türkiye  
Tel.: 0216 528 90 00  
Fax: 0216 528 99 99

### Üretici Firma :

BSH Hausgeräte GmbH  
Carl-Wery Straße 34  
81739 München, Germany  
www.siemens-home.bsh-group.com  
Phone : 00 49 89 4590-01

BSH Ev Aletleri Sanayi ve Ticaret A.Ş. tarafından Siemens AG'nin Ticari Marka Lisansı ile üretilmiştir



9001539688 (0011)