



Зареєструйте
свій новий
пристрій на MyBosch
зараз і отримайте
безкоштовні переваги:
[bosch-home.com/
welcome](https://bosch-home.com/welcome)



Сушарка для білизни

WTX87M90BY

uk Інструкція з експлуатації і встановлення

Про цю сушарку для білизни

Ви придбали сушарку для білизни марки Bosch.

Приділіть кілька хвилин ознайомленню з перевагами цієї сушарки для білизни.

Стандарти якості марки Bosch надзвичайно високі, тому кожна сушарка для білизни ретельно випробовується та перевіряється на заводі.

Докладніші відомості про асортимент нашої продукції, аксесуарів і запасних частин можна знайти на нашому веб-сайті www.bosch-home.com або отримати в наших сервісних центрах.

Якщо в інструкції з експлуатації та встановлення описуються різні моделі, то у відповідних місцях буде вказано на відмінності.



Перед введення сушарки для білизни в експлуатацію необхідно прочитати цю інструкцію з експлуатації та встановлення!

Правила відображення

⚠ Попередження!

Ця комбінація символів та сигнальних слів вказує на можливо небезпечну ситуацію. Ігнорування може стати причиною смертельного випадку або травми.

Увага!

Це сигнальне слово вказує на можливо небезпечну ситуацію. Ігнорування може спричинити матеріальні збитки та/або завдати шкоди навколишньому середовищу.

Вказівка / Порада

Вказівки по оптимальному використанню пристрою / інша корисна інформація.

1. 2. 3. / a) b) c)

Дії відображуються за допомогою цифр або літер.

■ / -

Перелічення відображуються за допомогою клітинок або маркера списку.

Зміст

	Використання за призначенням 4	Припинення виконання програми 29
	Рекомендації з безпеки 4	Кінець програми 29
	Діти/люди/тварини 4	Виймання білизни та вимикання приладу 30
	Монтаж 6	Спорожнення ємності конденсату 30
	Експлуатація 8	
	Очищення/обслуговування. 11	Налаштування приладу 31
	Рекомендації для заощадження 13	Блокування від доступу дітей 31
	Установка і підключення приладу 13	Акустичний сигнал. 31
	Комплект поставки 13	Основні параметри 32
	Встановлення приладу 14	
	Підключення приладу 15	Відведення конденсату 33
	Перед першим використанням 17	
	Приладдя (опціонально) 17	Чищення та догляд 36
	Коротка інструкція з експлуатації 18	Чищення приладу 36
	Знайомство з приладом 19	Очищення піддону 37
	Огляд приладу 19	Чищення датчика вологи 39
	Панель 20	Почистіть фільтр у ємності для конденсату 40
	Дисплей 21	
	Огляд програм 23	Обслуговування приладу 41
	Налаштування 25	Підготовка до обслуговування приладу 41
	Білизна 26	Виконання простого обслуговування приладу 42
	Підготовка білизни 26	Виконання інтенсивного обслуговування приладу 44
	Сортування білизни 26	
	Управління приладом 28	Довідка до приладу 47
	Завантаження білизни та увімкнення приладу 28	
	Налаштування програми 29	Транспортування приладу 50
	Запустити програму 29	
	Хід програми 29	Показники споживання 51
	Зміна програми або додавання білизни. 29	Таблиця показників споживання 51
		Найефективніша програма для текстильних виробів з бавовни 51
		
		Технічні характеристики 52
		
		Утилізація 52
		
		Сервісна служба 53



Використання за призначенням

- Цей прилад призначений виключно для приватного побутового використання.
- Забороняється встановлювати та експлуатувати пристрій у приміщеннях із загрозою замерзання або на відкритому повітрі. Існує ризик пошкодження приладу при замерзанні залишків води. Якщо шланги замерзнуть, вони можуть потріскатися/лопнути.
- Цей пристрій призначений виключно для побутового висушування і освіження білизни, що складається з матеріалів, випраних у воді та придатних для висушування в барабані (див. етикетку на текстильному виробі). Експлуатація пристрою з іншою метою не передбачена, а тому заборонена.
- Цей прилад призначений для використання на висоті максимум до 2000 метрів над рівнем моря.

Перед увімкненням приладу:

Перевірте відсутність видимих пошкоджень на приладі. Не експлуатуйте пошкоджений прилад. Якщо у вас виникнуть проблеми, зверніться до свого спеціального дилера або в нашу сервісну службу.

Прочитайте цю інструкцію з експлуатації та монтажу та всю інформацію, що додається до приладу, та дійте відповідно.

Збережіть всі документи для наступного користування або користувача.



Рекомендації з безпеки

Наступна інформація щодо безпеки та попередження надаються, щоб захистити вас від травм та матеріальних збитків.

Проте важливо вживати відповідних запобіжних заходів і діяти обережно під час встановлення, обслуговування, очищення та експлуатації приладу.

Діти/люди/тварини



Попередження Ризик для життя!

Діти або інші люди, що не здатні оцінити ризик у результаті використання приладу, можуть отримати травми або опинитися у небезпечній для життя ситуації. Тому, будь ласка, зверніть увагу:

- Прилад можуть використовувати діти старше 8 років або люди з обмеженими фізичними, сенсорними або розумовими здібностями чи особи, яким бракує досвіду або знання, якщо за ними наглядають або їх інструктували щодо безпечного використання приладу і вони зрозуміли можливий ризик використання приладу.
- Діти не повинні гратися з приладом.
- Не дозволяйте дітям чистити або обслуговувати цей прилад без нагляду.
- Не допускайте дітей молодше 3 років та домашніх тварин до приладу.
- Не залишайте прилад без нагляду, якщо поблизу знаходяться діти або інші люди, не здатні оцінити ризику.

Попередження **Ризик для життя!**

Діти можуть закритися всередині приладу і потрапити у небезпечну для життя ситуацію.

- Не розташовуйте прилад за дверима, оскільки так можуть утворюватися перешкоди для дверцят приладу або його неможливо буде відкрити повністю.
- Щойно завершиться термін експлуатації пристрою, від'єднайте мережевий штекер від розетки, **потім** відріжте його та зламайте замок дверцят пристрою.

Попередження **Небезпека удушення!**

Якщо дозволяти дітям гратися з упаковкою, пластиковою плівкою або деталями пакування, вони можуть заплутатися в них або надягти на голову і задушитися. Бережіть пакування, пластикову плівку та деталі пакування подалі від дітей.

Попередження **Небезпека отруєння!**

Пральні засоби та продукти догляду можуть спричинити отруєння при вживанні. У разі проковтування засобу зверніться за медичною допомогою. Зберігайте пральні засоби та засоби для догляду за тканинами в недосяжному для дітей місці.

Попередження **Подразнення очей/шкіри!**

Контакт з пральними засобами та засобами для догляду може спричинити подразнення очей/шкіри. Ретельно промийте очі або шкіру у випадку контакту з пральними засобами і засобами для догляду. Зберігайте пральні засоби та засоби для догляду у недоступному для дітей місці.

Монтаж

Попередження **Небезпека ураження електричним струмом/пожежі/матеріальних збитків/пошкодження приладу!**

Якщо прилад встановлений неправильно, це може призвести до небезпечної ситуації. Переконайтеся в наступному:

- Напруга в мережі вашої розетки повинна відповідати номінальній напрузі, зазначеній на приладі (паспортна табличка). Підключене навантаження та потрібні запобіжники вказані на паспортній табличці.
- Прилад не повинен підключатися через зовнішні пристрої перемикачів, такі як таймер, або бути підключеним до сесії, яка зазвичай вмикається і вимикається утилітою.
- Мережевий штекер і захисний контакт розетки повинні співпадати відповідно, і система заземлення повинна бути встановлена правильно.
- Встановлювана система електроживлення повинна мати достатню площу перетину.
- Доступ до даного мережевого штекера повинен завжди бути вільним. Якщо це неможливо, з метою дотримання відповідних норм техніки безпеки перемикач (відключення усіх полюсів) повинен бути вбудований в постійну установку відповідно до правил монтажу електроустановок.
- Якщо використовується прилад захисного відключення, застосовуйте лише той, який має наступний символ: . Лише наявність цього символу дає змогу переконатися у відповідності чинним нормативним документам.

⚠ Попередження
Небезпека ураження
електричним струмом/
пожежі/матеріальних
збитків/пошкодження
приладу!

Якщо мережевий кабель приладу змінено або пошкоджено, можливе ураження електричним струмом, коротке замикання або пожежа через перегрівання.

Забороняється перегинати, затискати або модифікувати кабель живлення. Не допускайте його контакту з будь-яким джерелом тепла.

⚠ Попередження
Ризик пожежі/матеріальних
збитків/пошкодження
приладу!

Використання подовжувачів або мережевих фільтрів може спричинити пожежу через перегрів або коротке замикання.

Підключіть прилад безпосередньо до правильно встановленої заземленої розетки. Не використовуйте подовжувачі, мережеві фільтри або трансформаторні блоки.

⚠ Попередження
Існує небезпека
травмування/матеріальних
збитків/пошкодження
приладу!

- Прилад може вібрувати або рухатися під час роботи, що може спричинити травми або матеріальні збитки. Розташуйте прилад на чистій рівній твердій поверхні та, використовуючи ватерпас, вирівняйте його за допомогою гвинтових ніжок.
- Неправильне розташування (розміщення) пристрою на верхній частині пральної машини може призвести до травм, матеріальних збитків та/або пошкодження пристрою. Якщо цей пристрій повинен бути розміщений на верхній частині пральної машини, пральна машина повинна бути, принаймні, такої ж глибини та ширини, як і пристрій, і він повинен бути зафіксований, якщо це можливо, в місці з відповідним комплектом з'єднань. → *Сторінка 17* Пристрій **ПОВИНЕН** бути зафіксований комплектом з'єднань. Розміщення пристрою будь-яким іншим способом заборонено.

- Якщо взятися за деталі пристрою, що виступають (наприклад, дверцята пристрою), щоб підняти або пересунути пристрій, деталі можуть відламатися та призвести до травмування. Заборонено братися за деталі пристрою, що виступають, із метою пересування пристрою.

Попередження **Небезпека травмування!**

- Прилад дуже важкий. Під час його піднімання можна отримати травми. Не піднімайте прилад самостійно.
- У приладу гострі краї, об які можна порізати руки. Не тримайте прилад за гострі краї. Для підняття машини надягайте захисні рукавиці.
- Якщо шланги та мережеві прокладені, через них можна перечепитися і отримати травму. Прокладайте шланги та кабелі так, щоб через них не можна було перечепитися.

Експлуатація

Попередження **Небезпека вибуху/пожежі!**

Білизна, що контактувала з розчинниками, олією, воском, розчинником воску, фарбою, жиром або засобом для видалення плям, під час сушіння в машинці може спалахнути або навіть спричинити вибух пристрою. Тому виконуйте наступні настанови.

- Перш ніж сушити білизну в машинці, ретельно промийте її з водою та пральним засобом.
- Не завантажуйте в пристрій білизну, що не була попередньо випрана.
- Забороняється застосовувати пристрій для білизни, яка очищувалася промисловими хімічними засобами.

Попередження **Небезпека вибуху/пожежі!**

- Якщо будь-які залишкові матеріали потрапили в фільтр-вловлювач, це може призвести до займання в процесі сушіння або навіть до спалахування приладу чи вибуху. Регулярно очищуйте фільтр-вловлювач.

- Певні об'єкти під час сушіння можуть загорітися або навіть призвести до загоряння чи вибуху пристрою.
Вийміть із кишень завантажених виробів сірники та запальнички.
- Наявність вугільного пилу в приміщенні, де встановлено пристрій, може спричинити вибух.
Тримайте в чистоті ділянку навколо пристрою під час експлуатації.

Попередження

Небезпека пожежі / матеріальних збитків / пошкодження пристрою!

Пристрій містить R290 – екологічно дружній, але вогнебезпечний холодоагент.
Тримайте відкритий вогонь і джерела займання подалі від пристрою.



Попередження

Небезпека пожежі / матеріальних збитків / пошкодження пристрою!

Якщо програму зупинено, перш ніж пристрій закінчив роботу, білизна не охолоджується достатньо, що може призвести до займання білизни, матеріальних збитків або пошкодження пристрою.

- Протягом останнього етапу сушіння білизна в барабані не нагрівається (цикл охолодження). Отже, білизна залишається за температури, яка не спричиняє пошкоджень.
- Не вимикайте пристрій, перш ніж сушіння завершиться. В іншому випадку негайно вийміть всі текстильні вироби та розгорніть їх (щоб остудити білизну).

Попередження

Небезпека отруєння / матеріальних збитків!

Конденсат не придатний для пиття та може бути забруднений ворсом. Забруднений конденсат може бути небезпечним для здоров'я та призводити до матеріальних збитків. Забороняється пити або повторно використовувати конденсат.

Попередження

Небезпека отруєння!

Отруйні випари можуть виділятися засобами для чищення, що містять розчинники, наприклад розчинником для чищення. Забороняється використовувати засоби для чищення, що містять розчинники.

Попередження **Небезпека травмування!**

- Якщо спиратися всією вагою/сидіти на відкритих дверцятах приладу, прилад може перекинутися, що може спричинити травмування.
Не спирайтеся всією вагою на відкриті дверцята приладу.
- Якщо ставати на прилад, робоча поверхня може розламатися і спричинити травми.
Не ставайте на пральну машину.
- Торкаючись барабану, поки він ще обертається, можна пошкодити руки.
Зачекайте, поки він зупиниться.

Увага! **Матеріальні збитки/ пошкодження приладу**

- Якщо кількість білизни у приладі перевищує максимальне завантаження, прилад не може працювати відповідним чином, і це може спричинити матеріальні збитки або пошкодження приладу.
Не перевищуйте максимальний обсяг завантаження сухої білизни. Переконайтеся у відповідності відповідності максимального навантаження зазначеному для кожної програми.
- Якщо використовувати пристрій без ворсового фільтра (наприклад, ворсового фільтра, накопичувача ворсу, залежно від характеристик пристрою) або якщо ворсовий фільтр несправний чи ушкоджений, це може призвести до пошкодження пристрою.
Не використовуйте пристрій без ворсового фільтра або якщо ворсовий фільтр несправний чи ушкоджений.

- Під час роботи у повітрезабірну трубу можуть всмоктуватися такі легкі об'єкти, як пух або волосся. Тримайте такі об'єкти подалі від пристрою.
- Піна та пінна гума можуть деформуватися або розплавитися під час сушіння в пристрої. Забороняється сушити в машинці текстильні вироби, що містять піну або пінну гуму.
- Якщо налити у прилад неправильну кількість прального засобу або засобу для чищення, можливі матеріальні збитки або пошкодження приладу. Використовуйте пральні засоби/продукти для догляду/засоби для чищення та пом'якшувачі відповідно до інструкцій виробника.
- Перегрівання пристрою може призвести до неправильної роботи або навіть до матеріальних збитків або пошкодження пристрою. Переконайтеся, що під час роботи пристрою його повітрезабірна труба не заблокована, а приміщення, в якому знаходиться пристрій, добре провітрюється.

Очищення/обслуговування

Попередження

Ризик для життя!

Прилад живиться від електромережі. Існує ризик ураження електрострумом у випадку контакту з компонентами під напругою. Тому, будь ласка, зверніть увагу:

- Вимкніть прилад. Відключіть прилад від мережі живлення (витагніть вилку).
- Забороняється торкатися або брати мережевий штекер вологими руками.
- Під час відключення мережевого штекера від розетки завжди тримайтеся за штекер, ніколи не тягніть за мережевий кабель, інакше можна його пошкодити.
- Не вносьте ніяких технічних змін у прилад або його функції.
- Ремонт або будь-які інші роботи з приладом можуть проводити лише фахівці нашої сервісної служби або електрик. Це також стосується заміни мережевого кабелю (за потреби).
- Запасні мережеві кабелі можна замовити у нашій сервісній службі.

⚠ Попередження

Небезпека отруєння!

Отруйні випари можуть виділятися засобами для чищення, що містять розчинники, наприклад розчинником для чищення. Забороняється використовувати засоби для чищення, що містять розчинники.

⚠ Попередження

Існує небезпека ураження електричним струмом/ матеріальних збитків/ пошкодження приладу!

Якщо волога проникає в прилад, це може призвести до короткого замикання. Не використовуйте для очищення приладу мийку високого тиску, очищувач паром, шланг або пістолет-розпилювач.

⚠ Попередження

Існує небезпека травмування/матеріальних збитків/пошкодження приладу!

Застосування запчастин і приладдя від інших виробників є небезпечним і може призвести до травмування, матеріальних збитків або пошкодження пристрою. З міркувань безпеки використовуйте лише оригінальні запчастини та приладдя.

Увага!

Матеріальні збитки/ пошкодження приладу

Очисні засоби та засоби для попередньої обробки білизни (наприклад, засоби для видалення плям, спреї для попереднього прання тощо) можуть спричинити пошкодження, якщо контактуватимуть з поверхнями приладу. Тому виконуйте наступні настанови:

- Слідкуйте за тим, щоб ці засоби не контактували з поверхнями приладу.
- Для чищення приладу не використовуйте нічого, крім води та м'якої вологої ганчірки.
- Негайно видаляйте будь-які пральні засоби, спреї або інші залишки.



Рекомендації для заощадження

- Віджимайте білизну перед сушінням. Віджата білизна скорочує тривалість програми і зменшує енерговитрати.
- Завантажуйте прилад максимальною кількістю завантаження для програми.

Вказівка: Перевищення максимальної кількості завантаження збільшує тривалість програми та споживання енергії.

- Експлуатуйте прилад у провітрюваному приміщенні і підтримуйте вентиляційний отвір приладу вільним, щоб забезпечити повітрообмін.
- Регулярно прибирайте ворс у приладі. У приладі, забрудненому ворсом, збільшується тривалість програм та підвищується споживання енергії.
- Якщо приладом не керувати тривалий час перед початком або після завершення програми, прилад автоматично вимикається. Дисплей та індикаторні лампи гаснуть через кілька хвилин і блимає **Start/Reload** (Старт/Перезав). Для завершення режиму заощадження знову керуйте приладом, наприклад відкрийте та закрийте дверцята.
- Якщо не керувати приладом у режимі заощадження, він автоматично вимикається.



Установка і підключення приладу

Комплект поставки

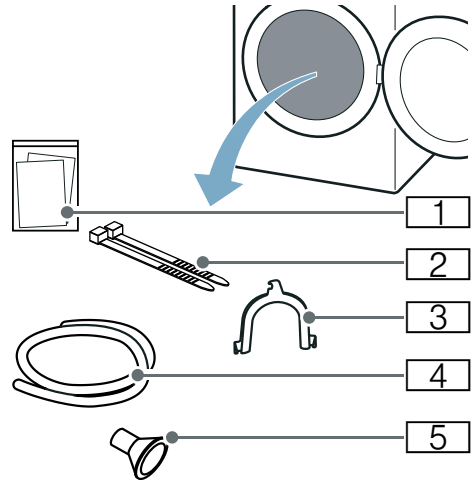

1. Супровідна документація (наприклад, посібник з експлуатації та встановлення)
2. Матеріал для кріплення
3. Закруглене кріплення для зливного шлангу
4. Шланг для відведення води
5. Приєднувальний адаптер

1. Повністю зніміть пакувальний матеріал та захисний корпус з приладу.
2. Відчиніть дверцята.
3. Повністю витягніть із барабану приладдя.

Тепер можна встановити і підключити прилад.

Увага!

Матеріальні збитки та пошкодження приладу

Предмети, що залишилися у барабані, які не передбачені для експлуатації приладу, можуть спричинити матеріальні збитки та пошкодження приладу. Приберіть ці предмети, а також все приладдя з барабану.

Встановлення приладу

Попередження **Ризик для життя!**

Діти можуть закритися всередині приладу і потрапити у небезпечну для життя ситуацію.

- Не розташовуйте прилад за дверима, оскільки так можуть утворюватися перешкоди для дверцят приладу або його неможливо буде відкрити повністю.
- Щойно завершиться термін експлуатації пристрою, від'єднайте мережевий штекер від розетки, **потім** відріжте його та зламайте замок дверцят пристрою.

Попередження

Небезпека вибуху/пожежі!

Наявність вугільного пилу в приміщенні, де встановлено пристрій, може спричинити вибух.

Тримайте в чистоті ділянку навколо пристрою під час експлуатації.

Попередження

Небезпека пожежі / матеріальних збитків / пошкодження пристрою!

Пристрій містить R290 – екологічно дружній, але вогнебезпечний холодоагент.

Тримайте відкритий вогонь і джерела займання подалі від пристрою.



Попередження

Існує небезпека травмування/ матеріальних збитків/пошкодження приладу!

- Прилад може вібрувати або рухатися під час роботи, що може спричинити травми або матеріальні збитки. Розташуйте прилад на чистій рівній твердій поверхні та, використовуючи ватерпас, вирівняйте його за допомогою гвинтових ніжок.

- Неправильне розташування (розміщення) пристрою на верхній частині пральної машини може призвести до травм, матеріальних збитків та/або пошкодження пристрою.
Якщо цей пристрій повинен бути розміщений на верхній частині пральної машини, пральна машина повинна бути, принаймні, такої ж глибини та ширини, як і пристрій, і він повинен бути зафіксований, якщо це можливо, в місці з відповідним комплектом з'єднань.
→ *Сторінка 17*
Пристрій **ПОВИНЕН** бути зафіксований комплектом з'єднань. Розміщення пристрою будь-яким іншим способом заборонено.
- Якщо взятися за деталі пристрою, що виступають (наприклад, дверцята пристрою), щоб підняти або пересунути пристрій, деталі можуть відламатися та призвести до травмування.
Заборонено братися за деталі пристрою, що виступають, із метою пересування пристрою.

⚠ Попередження**Небезпека травмування!**

- Прилад дуже важкий. Під час його піднімання можна отримати травми. Не піднімайте прилад самостійно.
- У приладу гострі краї, об які можна порізати руки. Не тримайте прилад за гострі краї. Для підняття машини надягайте захисні рукавиці.

Увага!**Матеріальні збитки / пошкодження пристрою**

Перегрівання пристрою може призвести до неправильної роботи або навіть до матеріальних збитків або пошкодження пристрою.

Переконайтеся, що під час роботи пристрою його повітрязабірна труба не заблокована, а приміщення, в якому знаходиться пристрій, добре провітрюється.

Увага!**Матеріальні збитки та пошкодження приладу**

Перед випуском з заводу прилад піддавався функціональному випробуванню і може містити залишкову воду. Ця залишкова вода може витікати, якщо прилад нахилений більш ніж на 40°.

Встановіть прилад наступним чином:

1. Встановіть прилад на чисту, рівну та міцну поверхню.
2. Перевірте вирівнювання приладу за допомогою ватерпаса.

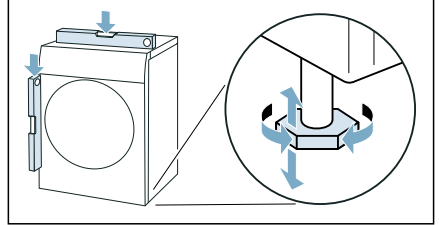

3. При потребі вирівняйте прилад знову, обертаючи ніжки приладу. Тепер можна підключити прилад.

Вказівки

- Всі ніжки приладу мають надійно спиратися на підлогу.
- Якщо прилад вирівняний неправильно, можливі шуми, вібрація та нерівний хід барабану, а також залишки води можуть витікати з приладу.

Підключення приладу**⚠ Попередження****Небезпека ураження електричним струмом/пожежі/матеріальних збитків/пошкодження приладу!**

Якщо прилад встановлений неправильно, це може призвести до небезпечної ситуації. Переконайтеся в наступному:

- Напруга в мережі вашої розетки повинна відповідати номінальній напрузі, зазначеній на приладі (паспортна табличка). Підключене навантаження та потрібні запобіжники вказані на паспортній таблиці.

- Прилад не повинен підключатися через зовнішні пристрої перемикачів, такі як таймер, або бути підключеним до секції, яка зазвичай вмикається і вимикається утилітою.
- Мережевий штекер і захисний контакт розетки повинні співпадати відповідно, і система заземлення повинна бути встановлена правильно.
- Встановлювана система електроживлення повинна мати достатню площу перетину.
- Доступ до даного мережевого штекера повинен завжди бути вільним. Якщо це неможливо, з метою дотримання відповідних норм техніки безпеки перемикач (відключення усіх полюсів) повинен бути вбудований в постійну установку відповідно до правил монтажу електроустановок.
- Якщо використовується прилад захисного відключення, застосовуйте лише той, який має наступний символ: . Лише наявність цього символу дає змогу переконаватися у відповідності чинним нормативним документам.

 **Попередження**

Небезпека ураження електричним струмом/пожежі/матеріальних збитків/пошкодження приладу!

Якщо мережевий кабель приладу змінено або пошкоджено, можливе ураження електричним струмом, коротке замикання або пожежа через перегрівання.

Забороняється перегинати, затискати або модифікувати кабель живлення. Не допускайте його контакту з будь-яким джерелом тепла.

 **Попередження**

Ризик пожежі/матеріальних збитків/пошкодження приладу!

Використання подовжувачів або мережевих фільтрів може спричинити пожежу через перегрів або коротке замикання.

Підключіть прилад безпосередньо до правильно встановленої заземленої розетки. Не використовуйте подовжувачі, мережеві фільтри або трансформаторні блоки.

 **Попередження**

Небезпека травмування!

Якщо шланги та мережеві кабелі неправильно прокладені, через них можна перечепитися і отримати травму. Прокладайте шланги та кабелі так, щоб через них не можна було перечепитися.

Підключіть прилад наступним чином:

1. Приєднайте зливний шланг.
→ *Сторінка 33*

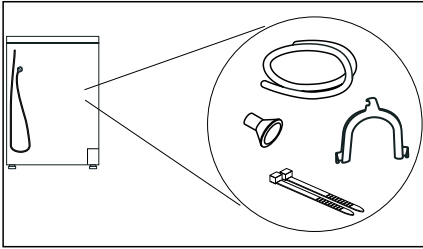

2. Вставте мережевий штекер приладу у передбачену для цього розетку.
 3. Перевірте міцність встановлення мережевого штекера.
- Тепер ваш прилад готовий до роботи.

Увага!**Матеріальні збитки та пошкодження приладу**

Прилад містить охолоджувач і може пошкодитися, якщо його експлуатувати відразу ж після транспортування. Перед введенням в експлуатацію залиште прилад стояти дві години.

Вказівка: У випадку сумнівів доручіть підключення приладу кваліфікованому спеціалісту.

Перед першим використанням**Перед увімкненням приладу:**

Перевірте відсутність видимих пошкоджень на приладі. Не експлуатуйте пошкоджений прилад. Якщо у вас виникнуть проблеми, зверніться до свого спеціального дилера або в нашу сервісну службу.

Вказівка: Після правильного встановлення та підключення прилад готовий до роботи. Подальші заходи не потрібні.

Приладдя (опціонально)

Замовляйте додаткове приладдя* в сервісній службі:

- **Кошик для вовни:**

Сушіть або провітрюйте окремі вовняні текстильні вироби, спортивне взуття та м'які іграшки в кошику для вовни.

– Номер за каталогом: **WMZ20600**.

- **Підставка:**

Підніміть сушильну машину для кращого завантажування та розвантажування за допомогою підставки.

Транспортуйте білизну вбудованим у висувний механізм підставки кошиком для білизни.

– Номер за каталогом: —.

- **З'єднувальна планка для пральних та сушильних машин**

Сушильна машина може бути встановлена на придатну для цього пральну машину тієї ж глибини та ширини.

Закріпіть сушильну машину з'єднувальною планкою на пральній машині.

– Номер за каталогом зі стільницею, що витягається:

WTZ27400;

– Номер за каталогом без стільниці, що витягається:

WTZ27410.

- **Комплект підключення:**

Можна відводити конденсат приладу через зливний шланг у каналізацію.

У такому випадку ємність для конденсату не слід спорожнювати під час сушіння, а також після сушіння.

– Номер за каталогом: —.



* Залежно від оснащення приладу



Коротка інструкція з експлуатації

Вказівка: Прилад повинен бути правильно встановлений і підключений.

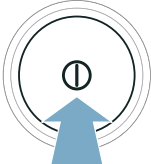
→ Сторінка 13

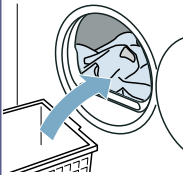
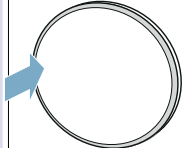
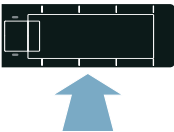
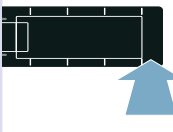
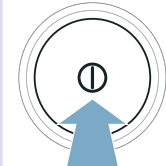
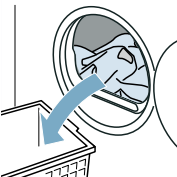
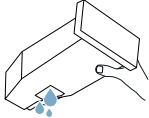
1	Перед запуском програми:	 <p>⇒</p>	 <p>⇒</p>	 <p>⇒</p>
		Розсортуйте білизну.	Увімкніть прилад.	Оберіть програму.
2	 <p>⇒</p>	 <p>⇒</p>	 <p>⇒</p>	 <p>⇒</p>
	Відкрийте дверцята та покладіть речі.	Зачиніть дверцята.	При потребі: змініть налаштування програми.	Запустіть програму.
3	Після завершення програми:	 <p>⇒</p>	 <p>⇒</p>	 <p>⇒</p>
		Вимкніть прилад.	Відкрийте дверцята та витягніть речі.	Спорожніть контейнер для конденсату.

Знайомство з приладом

Огляд приладу

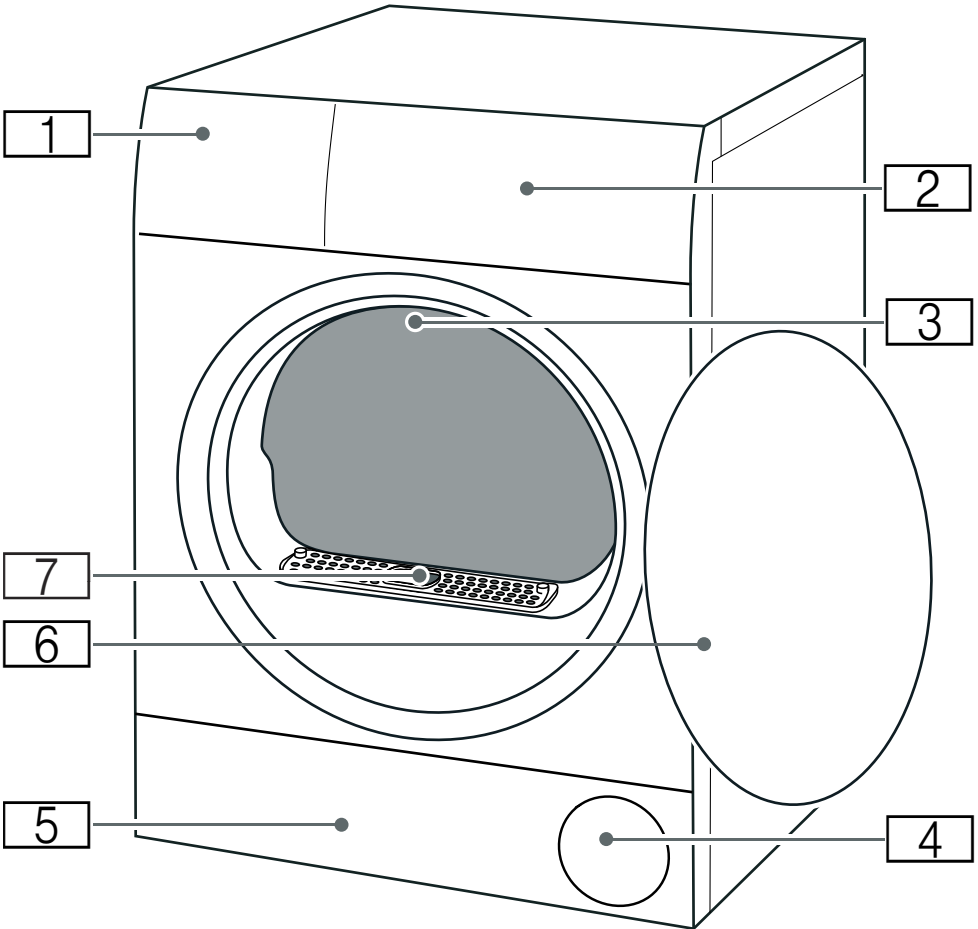

- 1** Контейнер для конденсату → *Сторінка 30*
- 2** Панель
- 3** Внутрішнє освітлення барабану (залежно від оснащення приладу)
- 4** Вентиляція
- 5** Сервісна кришка нижнього відсіка приладу → *Сторінка 37*
- 6** Дверцята
- 7** Кришка повітряного каналу (не знімайте)

Панель

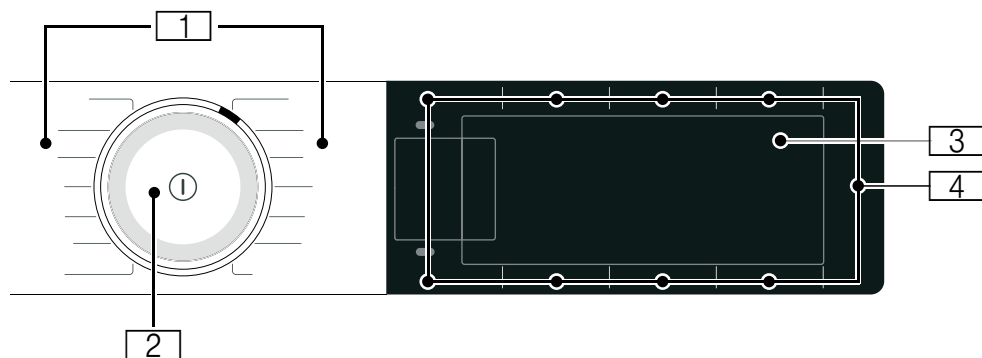

1

Програми

2

Перемикач програм

■ Обертання: налаштування програми

■ Натискання: прилад вмикається/вимикається

3

Дисплей

Індикація налаштувань та інформації

4

Кнопки

для налаштувань програми та додаткових функцій/налаштувань приладу

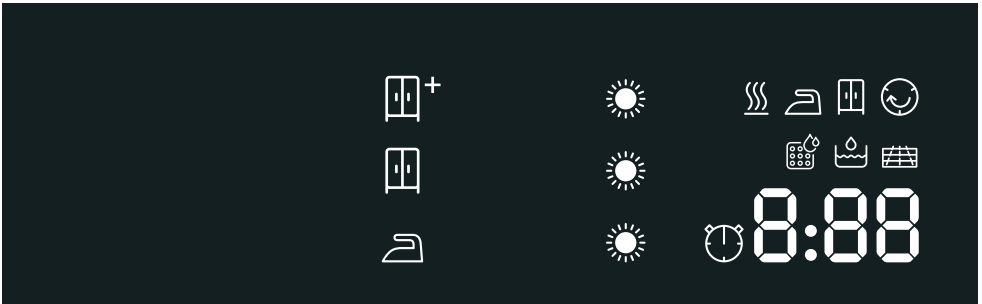



 **Дисплей**









Індикація	Опис	Інформація
	Статус програми:	світяться: індикація стану
	Сушіння	
	Суша для прасування	
	Суша до шафи	
	Захист від змінання	
	Пауза	
<i>End</i>	Завершення програми	
	Результат сушіння	Результат сушіння  Суша до шафи плюсаактивований
		Результат сушіння  Суша до шафиактивований
		Результат сушіння  Суша для прасув.активований
  	Ступінь сушіння	Ступінь сушіння для результату сушіння активовано
наприклад, 1:27	Тривалість програми	Очікувана тривалість програми в годинах і хвиликах.
Згод	Завершення програми	Затримка програми у годинах, якщо активовано «Завершення через».
	Часова програма	Часова програма активована

	Спорожнення ємності конденсату → <i>Сторінка 30</i>	<ul style="list-style-type: none"> ■ Спорожніть та встановіть ємність для конденсату. → <i>Сторінка 30</i> ■ Наприкінці натисніть на Start/ Reload (Старт/Перезав). ■ Очистіть фільтр у ємності для конденсату. ■ Якщо встановлений додатковий зливний шланг*, переконайтеся, що зливний шланг: <ul style="list-style-type: none"> - правильно підключений. → <i>Сторінка 33</i> - прокладений без перегинів . - не заблокований і не засмічений, наприклад відкладеннями. ■ Виконання інтенсивного обслуговування приладу. ■ Перевірте, наявність сторонніх предметів у піддоні. Відкрийте сервісну кришку та вийміть сторонні предмети.
	Блок управління	Очищення блока управління → <i>Сторінка 37</i>
	Автоматичне промивання теплообмінника	Виконується автоматичне очищення теплообмінника. Не витягуйте контейнер для конденсату під час роботи та не зупиняйте програму.
<i>CE</i>	Просте обслуговування приладу	Не є несправністю. Після деякого часу використання прилад автоматично запропонує виконати просте обслуговування. Виконання простого обслуговування приладу. → <i>Сторінка 42</i>
<i>Hot</i>	CoolDown	<p>Під час сушіння може виникати висока температура. Для охолодження білизни процес CoolDown знижує температуру в барабані. Якщо двері закриті, процес CoolDown автоматично запускається через 30 секунд у наступних випадках:</p> <ul style="list-style-type: none"> ■ програма призупинена; ■ програма перервана. <p>Під час процесу CoolDown ви можете продовжувати працювати з приладом.</p> <p>Вказівки</p> <ul style="list-style-type: none"> ■ Барабан обертається під час процесу CoolDown, навіть якщо прилад призупинено. ■ Не змінюйте програму під час процесу CoolDown. ■ Регулювання температури може тривати до 10 хвилин.











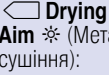
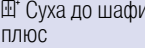
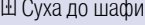
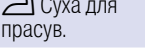









Огляд програм

Програма	Максимальне завантаження
Назва програми Коротка інформація про програму та рекомендоване використання для певних текстильних виробів.	максимальне завантаження стосується сухої ваги текстильних виробів
Cottons (Бавовна)  Для міцних текстильних виробів, текстильних виробів із бавовни та льону, які можна кип'ятити.	9 кг
Easy-Care (Синтетика)  Текстильні вироби з синтетики або змішаних волокон.	3,5 кг
Mix (Зміш. тканини)   Змішане завантаження текстильних виробів з бавовни та синтетики	3 кг
Delicates (Делікатна)  Тонка білизна, яку можна прати, наприклад, з сатину, синтетики або змішаних волокон.	2 кг
Wool Finish (Вовна/Розпуш.)  Текстильні вироби з вовни або з часткою вовняних волокон, які можна прати в машині.	0,5 кг
Вказівки <ul style="list-style-type: none"> ■ Вироби стають пухнастими, але залишаються не просушеними. ■ Виймайте речі після завершення програми і дайте їм просохнути. 	
Time Program Cold (Суш.час/Холод.)  Сушіння за часом для всіх текстильних виробів, крім вовни та шовку. Для розпушування або провітрювання білизни, що мало носилася. Для сушіння окремих предметів білизни.	3 кг
Вказівка: Можна коригувати тривалість програми.	
Time Program Warm (Суш.час/Тепл.)  Програма сушіння за часом для всіх видів текстилю, окрім шовку. Підходить для попередньо висушеної або злегка вологої білизни, а також для додаткового сушіння багат шарової товстої білизни.	3 кг
Вказівки <ul style="list-style-type: none"> ■ Сушіть вовну, спортивне взуття і м'які іграшки виключно у кошику для вовни. ■ У програмі Сушіння за часом залишкова волога білизни не розпізнається автоматично. Якщо білизна після сушіння ще волога, запустіть програму повторно та подовжіть при потребі тривалість програми. 	макс. завантаження для вовни/ м'яких іграшок у кошику: 1 повний кошик макс. завантаження для взуття у кошику: 1 пара

Shirts/Blouses (Рубашки/Блузи) 	1,5 кг
Сорочки та блузи з бавовни, льону, синтетики або змішаних волокон	
Вказівка: Після сушіння прасуйте білизну або розвісьте її. Залишкова волога потім рівномірно розподіляється.	
Duvet (Ковдри) 	2,5 кг
Текстильні вироби, заповнені синтетичним волокном, подушки, стьобані ковдри або покривала.	
Вказівка: Великі вироби слід сушити окремо. Враховуйте позначки для догляду.	
Down (Пухові вироби) 	1,5 кг
Пухові текстильні вироби, ковдри або пухові ковдри.	
Вказівки	
<ul style="list-style-type: none"> ■ Великі вироби слід сушити окремо. ■ Витрусіть текстильні вироби після завершення програми, щоб розподілити наповнювач і розділити скупчення вологості. При потребі знову запустіть програму. 	
Sportswear (Спорт.одяг) 	1,5 кг
Одяг, що швидко сохне, з функціонального волокна або синтетики.	
Towels (Рушники) 	6 кг
Міцні рушники та халати з бавовни.	
Super Quick 40' (Супер 40 хв.) 	1 кг
Змішане завантаження текстильних виробів із легкої бавовни та синтетики.	
AllergyPlus (Антиалерг.) 	4 кг
Міцні текстильні вироби	
Вказівка: Програма досягає високої температури. Оптимально при підвищених гігієнічних вимогах.	

R+ Налаштування

Налаштування програми	Функція
Вказівка:	Деякі налаштування не можна активувати в усіх програмах. Активовані налаштування відображаються на кнопках або підсвічуються на дисплеї світлим кольором. Ви можете змінити або деактивувати активовані налаштування, повторно натиснувши на відповідні кнопки.
 Drying Aim ✨ (Мета сушіння):	В якості результату сушіння вказується, наскільки вологою чи сухою буде білизна після завершення програми. Якщо ви налаштували результат сушіння, він зберігається для відповідної програми навіть після вимкнення приладу. Виняток: у випадку з бавовною налаштування не зберігаються.
 Суха до шафи плюс	Багатшарова товста білизна, що потребує довшого просушування.
 Суха до шафи	Звичайна одношарова білизна.
 Суха для прасув.	Звичайна одношарова білизна, яка після сушіння повинна бути вологою і придатною для прасування або розвішування.
Drying Level ✨ (Рівень сушіння)	Якщо білизна після сушіння занадто волога, для налаштування результату сушіння можна коригувати ступінь сушіння і збільшувати поетапно від  до    . Це подовжує тривалість програми, а температура зберігається. Після коригування ступеня сушіння для результату сушіння налаштування зберігаються також після вимкнення приладу.
— Finished in   (Заверш. через)	Перед початком програми можна відкласти завершення програми за допомогою — і  максимум на 24 години. На дисплеї відобразиться налаштована кількість годин, наприклад 8h, яка зменшуватиметься, доки не почнеться програма. Після початку програми відображається тривалість програми. Вказівка: . Зважайте на вказівки щодо температури навколишнього середовища → <i>Сторінка 52.</i>
— Finished in   (Заверш. через)	Час сушіння для часової програми сушіння  можна за допомогою — і  подовжити з кроком 10 хвилин.
— / +	За допомогою кнопок вибору — та  ви можете налаштовувати параметри.
Less Ironing  60' (Легке прасування 60 хв.) Less Ironing  120' (Легке прасування 120 хв.)	Після сушіння білизна в барабані регулярно переміщується, щоб уникнути зминання. Можна активувати або деактивувати автоматичну функцію захисту від зминання на 60 хвилин (за допомогою Less Ironing  60' (Легке прасування 60 хв.)) або на 120 хвилин (за допомогою Less Ironing  120' (Легке прасування 120 хв.)).
Gentle  (Делікатна)	Зменшена температура для делікатних тканин, наприклад поліакрилу або еластину, може збільшити тривалість сушіння.
Start/Reload (Старт /Перезав)	Запуск та переривання програми.



Білізна

Підготовка білизни



Попередження

Небезпека вибуху/пожежі!

Певні об'єкти під час сушіння можуть загорітися або навіть призвести до загоряння чи вибуху пристрою. Вийміть із кишень завантажених виробів сірники та запальнички.

Увага!

Пошкодження барабана та текстильних виробів

Барабан та текстильні вироби можуть пошкодитися під час експлуатації, якщо залишити предмети у кишенях речей. Прибирайте всі предмети, наприклад, металеві речі, з кишень речей.

Підготуйте білизну наступним чином:

- ремені, мотузки фартухів тощо зав'язуйте або використовуйте спеціальний мішок для прання.
- Застебніть застіжки-блискавки, гачки, кільця та гудзики. Застебніть великі речі, наприклад, оббивку.
- Дуже малі текстильні вироби, наприклад дитячі шкарпетки, завжди слід сушити з великими речами, наприклад рушниками.
- Для окремих речей використовуйте нормовану за часом програму.
- Трикотажні текстильні вироби, наприклад, футболки і трикотажна білізна, часто збігаються після першого сушіння. Використовуйте делікатну програму.
- Не пересушуйте синтетичну білизну. Це спричиняє сильне змінання білизни.
- Окремі засоби для прання та догляду, наприклад, крохмаль або ополіскувач містять часточки, що відкладаються на датчику вологи. Це може порушити функцію датчика і таким чином результат сушіння.

Вказівки

- Під час прання білизни, яка буде сушитися, дозуйте засоби для прання та догляду згідно з рекомендаціями виробника.
- Регулярно чистіть датчик вологи → *Сторінка 39.*

Сортування білизни

Вказівка: Завантажте білизну по одній в прилад. Не складайте білизну всю разом для досягнення оптимального результату сушіння.

Увага!

Пошкодження сушильної машини або текстильних виробів

Білізна, що не придатна для сушіння в машині, може пошкодити прилад і білизну під час сушіння. Сортуйте білизну перед сушінням відповідно до вказівок про догляд на етикетці.

- Придатне для сушіння в машинці
- Сушіння за нормальної температури
- Сушіння за низької температури
- Не сушити в сушильній машині

При сортуванні білизни для сушіння дотримуйтеся наступного:

- Тому сушіть разом лише білизну однакового виду полотна та структури, щоб отримати рівномірний результат сушіння. Якщо сушите тонкі, багат шарові та товсті текстильні вироби разом, вони будуть висихати по-різному.
- Скоригуйте програму сушіння відповідно до опису текстильного виробу.
→ "Огляд програм" на сторінці 23

Вказівка: Якщо білизна здається занадто вологою після сушіння, можна обрати програму сушіння за часом для додаткового сушіння.

Увага!

Пошкодження приладу або текстильних виробів

Нижчезазначені текстильні вироби **не можна** сушити у приладі:

- Білизна, забруднена розчинником, воском або жиром.
- Брудні текстильні вироби.
- Текстильні вироби, що не пропускають повітря, наприклад білизну, просочену гумою.
- Делікатні текстильні вироби, наприклад, шовк, синтетичні гардини.

Управління приладом

Завантаження білизни та увімкнення приладу

Вказівка: Прилад повинен бути правильно встановлений і підключений.
→ *Сторінка 13*

1. Підготуйте та відсортуйте білизну.
2. Натисніть на , щоб увімкнути прилад.

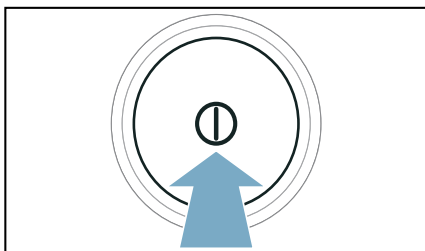

3. Відчиніть дверцята. Перевірте, чи барабан цілком порожній. При потребі спорожніть його.

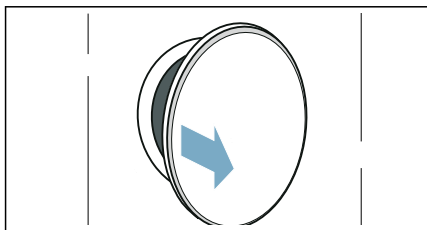

4. Покладіть розгорнуту білизну в барабан.

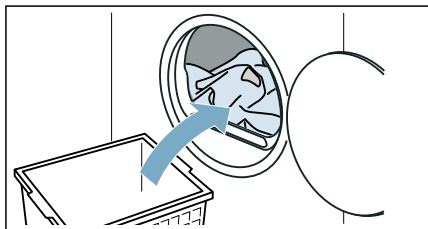

5. Закрийте завантажувальний люк .

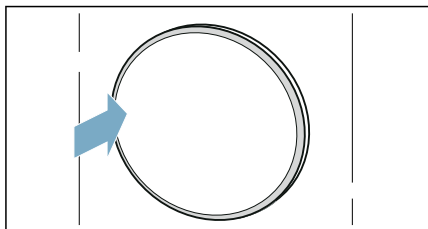

Увага!

Можливе пошкодження приладу або текстильних виробів.

В дверцятах не застрягла білизна.

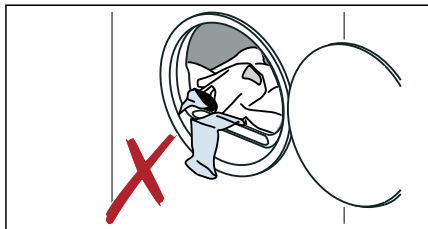

Вказівка: Освітлення барабану приладу вмикається після відкриття, закриття та запуску програми. Внутрішнє освітлення барабану гасне самостійно.

Налаштування програми

Вказівка: Активоване блокування від доступу дітей слід вимкнути перед налаштуванням програми.

→ *Сторінка 31*

1. Встановіть бажану програму.

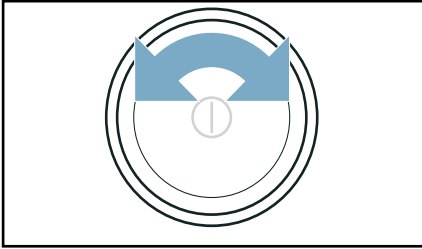

На дисплеї з'являться налаштування програми.

2. При бажанні коригуйте налаштування програми.

Запустити програму

Натисніть на **Start/ ▷ Reload** (Старт/Перезав).

Вказівка: Якщо потрібно забезпечити програму від випадкового перемикання, активуйте блокування від доступу дітей.

→ *Сторінка 31*

Хід програми

Статус програми відображається на дисплеї.

Вказівка: При виборі програми обирається приблизна тривалість сушіння для максимального завантаження. При сушінні датчик вологи визначає залишкову вологість білизни. Залежно від залишкової вологості тривалість програми та індикація часу, що залишився, коригуються автоматично у ході роботи (окрім програми за часом).

Зміна програми або додавання білизни

Під час сушіння в будь-який момент можна вийняти або додати білизну і змінити або скоригувати програму.

1. Відкрийте двері або натисніть на **Start/ ▷ Reload** (Старт/Перезав) для призупинення.
Вказівка: Якщо CoolDown активний, барабан обертається далі навіть у призупиненому стані. Ви можете в будь-який час перервати дію CoolDown, відкривши двері.
2. Дозавантажте або вийміть білизну.
3. Оберіть, якщо бажаєте, іншу програму або інші параметри програми. → *"Огляд програм" на сторінці 23*

Вказівка: Не змінюйте програму під час дії CoolDown.

4. Зачиніть дверцята.
5. Натисніть на **Start/ ▷ Reload** (Старт/Перезав).

Вказівка: Тривалість програми на дисплеї оновлюється залежно від завантаження і залишку вологи у білизні. Відображені значення можуть змінюватися після зміни програми або завантаження.

Припинення виконання програми

Програму можна зупинити у будь-який момент. Для цього відкрийте дверцята або натисніть на **Start/ ▷ Reload** (Старт/Перезав).

Увага!

Небезпека пожежі. Білизна може зайнятися.

У випадку переривання програми потрібно вийняти всю білизну і розправити її так, щоб вона охолола.

Кінець програми

На дисплеї з'являється вказівка: **End**

Виймання білизни та вимикання приладу

1. Витягніть білизну.

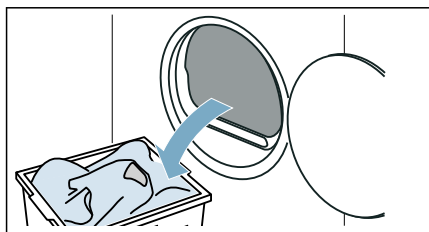

2. Натисніть на ①, щоб вимкнути прилад.

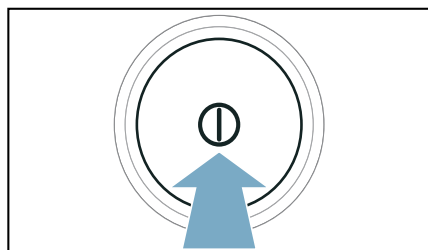

Спорожнення ємності конденсату

Під час сушіння у приладі виникає конденсат.

Якщо не використовувати зливний шланг, конденсат потрапляє у контейнер для конденсату. В такому випадку треба спорожнити контейнер для конденсату після кожного сушіння та додатково, якщо він заповниться під час сушіння завчасно.

1. Витягніть ємність для конденсату горизонтально.

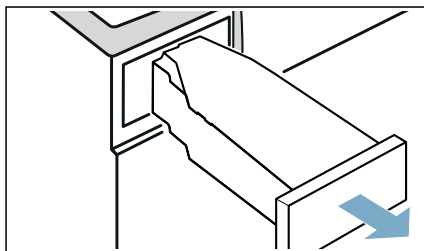

2. Злийте конденсат.

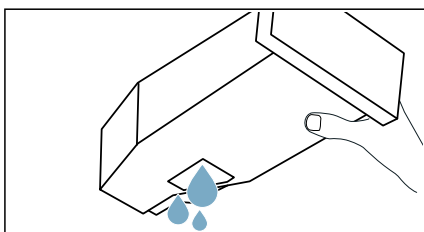

Увага!

Можливе нанесення шкоди здоров'ю та матеріальні збитки

Конденсат не є питною водою, він може бути забруднений ворсом. Забруднений конденсат може бути небезпечний для здоров'я і зумовити матеріальні збитки. Заборонено пити конденсат і використовувати його повторно.

3. Вставте контейнер для конденсату до відчутної фіксації.

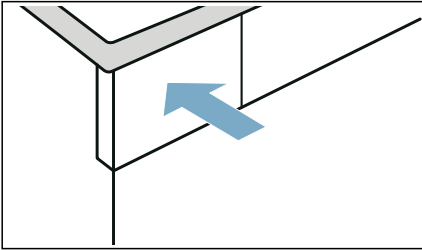

Вказівка: Сітка у ємності для конденсату фільтрує конденсат, що використовується для автоматичного чищення приладу. Сітка очищується виливанням конденсату. Проте регулярно перевіряйте сітку на предмет залишків відкладень і видаляйте їх.
→ "Почистіть фільтр у ємності для конденсату" на сторінці 40



Налаштування приладу

Можна відрегулювати або активувати/деактивувати блокування від доступу дітей та основні установки (наприклад, сигнали).

Блокування від доступу дітей

Активация блокування від доступу дітей перешкоджає випадковому керуванню панеллю.

Активация/деактивация функції "Блокування від доступу дітей"

- Натисніть та утримуйте **Child Lock 3 sec.** (Блокування від дітей 3 сек.) протягом трьох секунд.

Вказівка: Блокування від доступу дітей залишається активованим навіть після вимкнення приладу. Щаб після увімкнення Ви могли керувати панеллю, необхідно деактивувати блокування від доступу дітей.

Акустичний сигнал

Можна активувати або деактивувати акустичний сигнал наприкінці програми. Якщо ви активували це налаштування, наприкінці програми лунає акустичний сигнал.

Активуйте/деактивуйте налаштування приладу наступним чином:

Натисніть на **Signal** (🔊) (Сигнал заверш.). Акустичний сигнал наприкінці програми активований/деактивованій.

Вказівка: Якщо наприкінці програми не лунає сигнал, хоча акустичний сигнал активований, можна відрегулювати налаштування приладу.

Основні параметри

Можна відрегулювати певні основні установки приладу. Для виконання налаштувань потрібно спочатку викликати **режим налаштування**:

1. Встановіть програму у позицію .

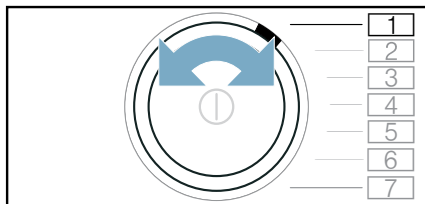

2. Натисніть на (Базові налаштування 3 сек.) і одночасно:
3. Встановіть програму у позицію .

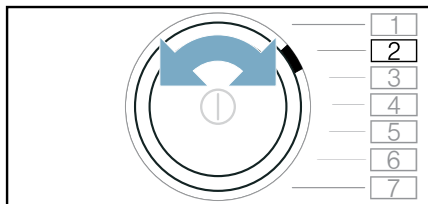

4. Відпустіть . Режим налаштування активовано.

Основні установки призначаються наступним позиціям програми:

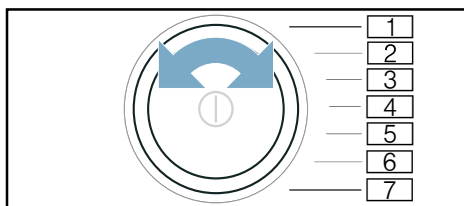

Позиція	Основна установка
<input type="text" value="2"/>	Відрегулюйте гучність акустичного сигналу вказівок (наприклад, наприкінці програми).
<input type="text" value="3"/>	Відрегулюйте гучність функціонального сигналу.

Параметри:

- 0 вимк.
- 1 низький
- 2 середній
- 3 високий
- 4 дуже високий

Коригування основних установок наступним чином та активація/деактивація

1. Налаштуйте положення потрібної основної установки.
2. Зміна налаштування за допомогою: — +
3. Скоригуйте інші основні установки або збережіть основні установки та завершіть.

Збереження основних установок наступним чином та завершення

Вимкніть прилад.

Вказівка: Налаштування залишаються збереженими навіть після вимкнення приладу.



Відведення конденсату

Під час сушіння у приладі виникає конденсат.

Використовуйте прилад з підключеним зливним шлангом.

Якщо не використовувати зливний шланг, конденсат зливається в контейнер для конденсату. В такому разі після кожного сушіння необхідно спорожнити контейнер для конденсату і додатково, якщо він заповниться завчасно під час сушіння.

Підключіть зливний шланг наступним чином:

1. Витягніть із барабану приладдя.

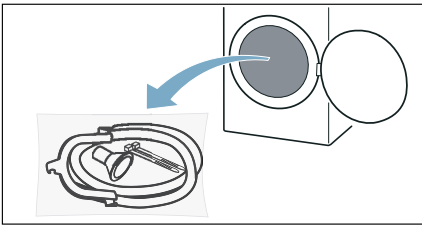

2. Вийміть всі деталі з пакету.

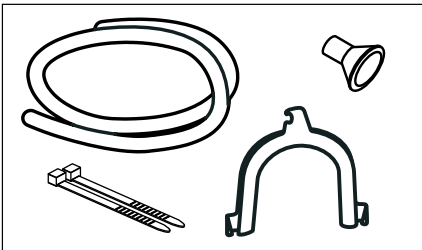

3. Від'єднайте кришку від патрубка.

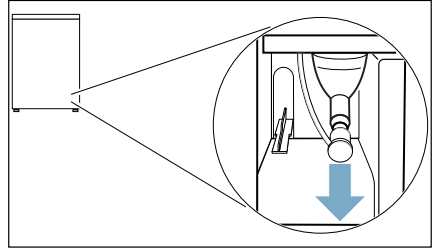

Вказівки

- Прилад постачається з кришкою, прикріпленою до патрубка.
- При зніманні кришки на патрубок може вилитися невелика кількість рідини.

4. Посуньте кришку у неробоче положення.

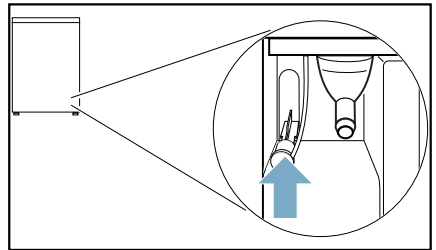

5. Вставте зливний шланг до упору у вільний патрубок.

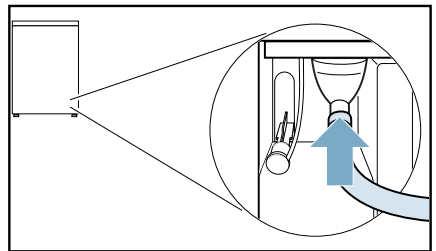

6. Закріпіть інший кінець шлангу для відведення води, залежно від ситуації, іншим приладдям.

Мийка:

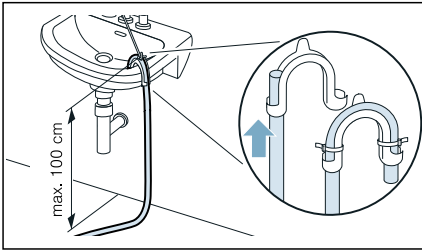

Сифон:

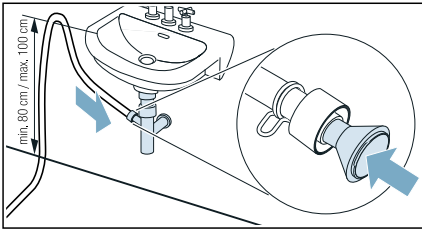

Місце з'єднання зафіксуйте за допомогою затискача шланга (діапазон затискання 12–22 мм, спеціалізований магазин).

При підключенні до сифона слід зазначити, що зливний шланг проводиться на висоту мін. 80 см, але макс. 100 см.

Злив у підлозі:

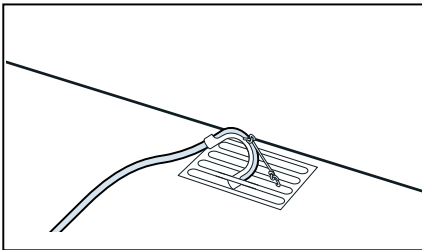

Увага!

Матеріальні збитки через течу або воду, що виливається.

Надійно закріпіть зливний шланг, щоб він не вискочив. Не перегинайте зливний шланг. Дотримуйтесь різниці у висоті між місцем встановлення машини і зливом: макс. 100 см.

Увага!

Вода, що застоюється, може всмоктуватися назад у прилад і спричинити матеріальні збитки.

Проконтролюйте, що вода відводиться достатньо швидко. Злив не повинен бути закритим або засміченим.

7. Витягніть горизонтально ємність для конденсату і спорожніть.

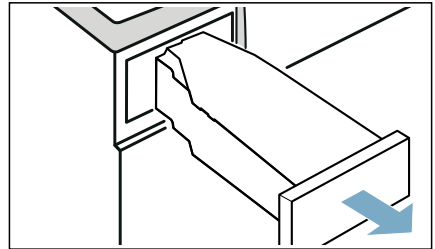

8. Оберніть контейнер з конденсатом на 180° на нижньому боці і видаліть встановлену заглушку.

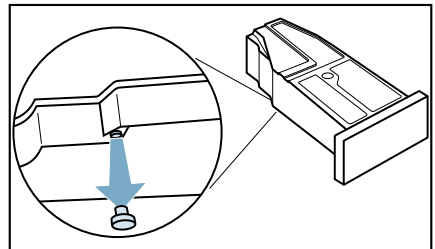

9. Оберніть контейнер конденсату ще на 180° і встановіть заглибку в заглиблення на верхньому боці контейнера для конденсату.

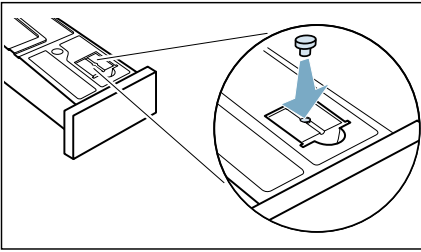

10. Вставляйте контейнер для конденсату, поки не спрацює фіксатор.

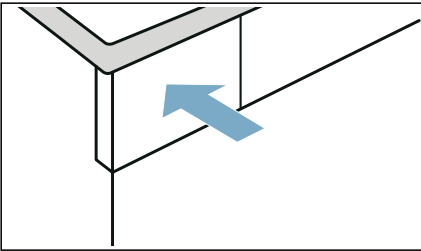

Тепер конденсат відводитиметься через зливний шланг у водостік або в мийку.

Вказівка: Якщо ви бажаєте знову відвести конденсат в контейнер для конденсату, відмініть ці кроки.

Увага!

Матеріальні збитки та пошкодження приладу

Якщо конденсат відводиться у ємність для конденсату, рідина може виступати з патрубку та спричинити матеріальні збитки. Перед експлуатацією приладу закріпіть кришку на патрубку.



Чищення та догляд

Чищення приладу



Попередження

Ризик для життя!

Прилад живиться від електромережі. Існує ризик ураження електрострумом у випадку контакту з компонентами під напругою. Тому, будь ласка, зверніть увагу:

- Вимкніть прилад. Відключіть прилад від мережі живлення (витягніть вилку).
- Забороняється торкатися або брати мережевий штекер вологими руками.
- Під час відключення мережевого штекера від розетки завжди тримайтеся за штекер, ніколи не тягніть за мережевий кабель, інакше можна його пошкодити.
- Не вносьте ніяких технічних змін у прилад або його функції.
- Ремонт або будь-які інші роботи з приладом можуть проводити лише фахівці нашої сервісної служби або електрик. Це також стосується заміни мережевого кабелю (за потреби).
- Запасні мережеві кабелі можна замовити у нашій сервісній службі.



Попередження

Небезпека отруєння!

Отруйні випари можуть виділятися засобами для чищення, що містять розчинники, наприклад розчинником для чищення.

Забороняється використовувати засоби для чищення, що містять розчинники.



Попередження

Існує небезпека ураження електричним струмом/матеріальних збитків/пошкодження приладу!

Якщо волога проникає в прилад, це може призвести до короткого замикання.

Не використовуйте для очищення приладу мийку високого тиску, очищувач паром, шланг або пістолет-розпилювач.

Увага!

Матеріальні збитки/пошкодження приладу

Очисні засоби та засоби для попередньої обробки білизни (наприклад, засоби для видалення плям, спреї для попереднього прання тощо) можуть спричинити пошкодження, якщо контактуватимуть з поверхнями приладу. Тому виконуйте наступні настанови:

- Слідкуйте за тим, щоб ці засоби не контактували з поверхнями приладу.
- Для чищення приладу не використовуйте нічого, крім води та м'якої вологої ганчірки.
- негайно видаляйте будь-які пральні засоби, спреї або інші залишки.

Очищення піддону

Цей прилад має функцію автоматичного самоочищення. Не потрібно видаляти ворс з білизни після кожного прання, він збиратиметься у нижньому відсіці приладу.

Щоб не погіршити функціонування приладу, **потрібно** очищувати нижній відсік приладу (накопичувач ворсу і фільтрувальну сітку для ворсу) лише в наступних випадках:

- На дисплеї з'являється вказівка: 🗑️.
- Перед виконанням обслуговування приладу.

Ви **можете опціонально** очищувати нижній відсік приладу в будь-який час.

Вказівка: Після завершення роботи залиште прилад охолоджуватися приблизно на 30 хвилин, перед тим як приступати до очищення.

Очистіть піддон наступним чином:

1. Відкрийте дверцята для технічного обслуговування за ручку.

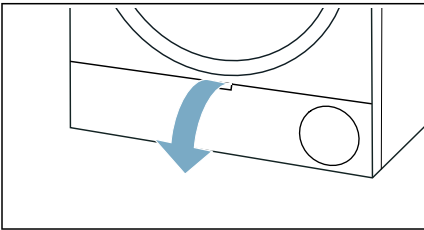

2. Розблокуйте важіль захисної панелі теплообмінника.

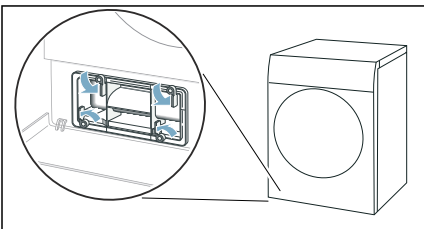

3. Витягніть захисну панель теплообмінника за ручку.

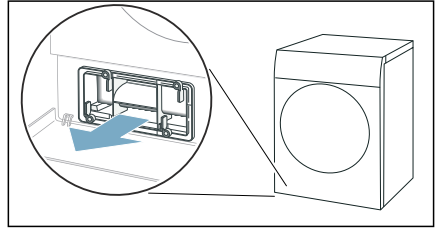

4. Видаліть увесь ворс та зніміть кришку теплообмінника та фільтрувальну сітку для ворсу.

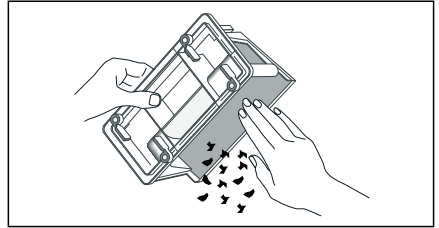

Вказівка: Стежте за тим, щоб на ущільнювачі кришки теплообмінника не залишилося забруднення.

5. Ретельно промийте внутрішню частину кришки теплообмінника та фільтрувальну сітку для ворсу під проточною водою і висушіть.

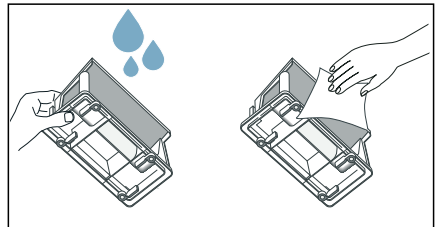

Вказівки

- У випадку сильного забруднення для очищення можна використовувати м'яку щітку.
- Обов'язково ретельно висушіть сітку накопичувача ворсу після миття. Волога фільтрувальна сітка для ворсу може подовжувати час висихання та вплинути на результат сушіння.

6. Витягніть накопичувач ворсу горизонтально.

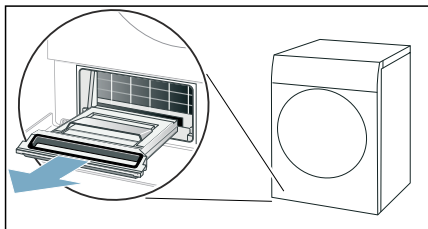

Вказівка: У накопичувачі ворсу може накопичуватися вологий ворс та залишкова волога, що крапатиме під час виймання.

7. Відкрийте накопичувач ворсу і видаліть ворс.

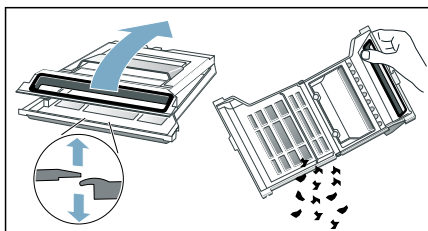

8. Ретельно промийте сітку накопичувача ворсу під проточною водою і висушіть.

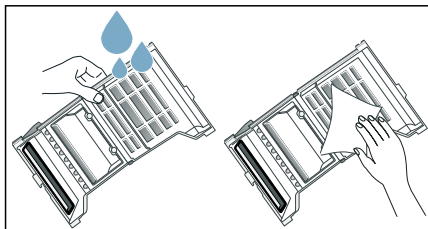

Вказівки

- У випадку сильного забруднення для очищення можна використовувати м'яку щітку.
- Не виймайте та не пошкодуйте ущільнення накопичувача ворсу.
- Накопичувач ворсу можна очищувати також у посудомийній машині.
- Обов'язково ретельно висушіть сітку накопичувача ворсу після миття.

9. Закрийте накопичувач ворсу.

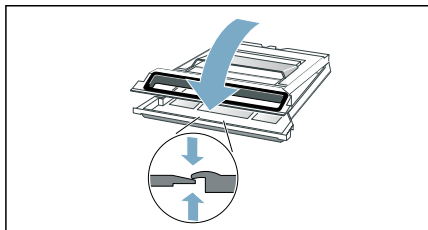

Вказівка: Переконайтеся, що накопичувач ворсу повністю закритий.

10. Встановіть накопичувач ворсу горизонтально до упору.

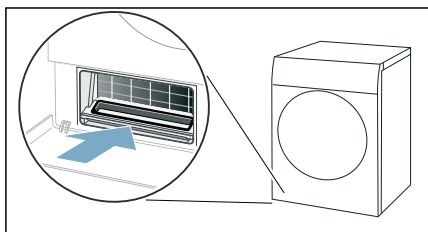

11. Встановіть захисну панель теплообмінника, використовуючи ручку.

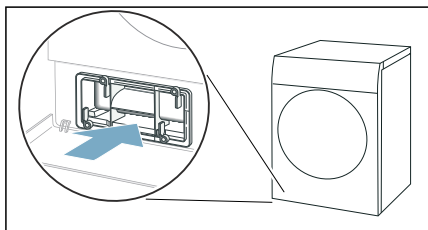

Вказівка: Кришку теплообмінника можна вставити, лише якщо накопичувач ворсу знаходиться у приладі.

12. Заблокуйте важіль захисної панелі теплообмінника.

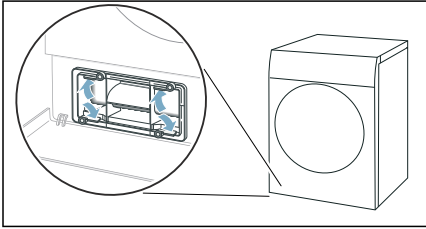

13. Закрийте сервісну кришку.

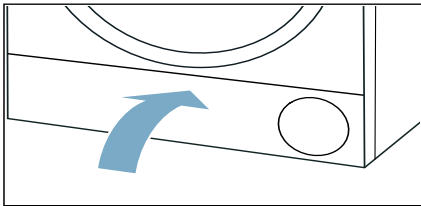

Піддон приладу очищений.

Увага!

Матеріальні збитки/пошкодження пристрою

Якщо використовувати пристрій без ворсового фільтра (наприклад, ворсового фільтра, накопичувача ворсу, залежно від характеристик пристрою), або якщо ворсовий фільтр несправний чи ушкоджений, це може призвести до пошкодження пристрою.

Не використовуйте пристрій без ворсового фільтра або якщо ворсовий фільтр несправний чи ушкоджений.

Чищення датчика вологи

Вказівка: Він вимірює рівень вологи білизни. Після тривалого використання можливе утворення тонкого шару відкладення вапна або засобів для прання та догляду. Ці відкладення слід регулярно видаляти, інакше вони негативно впливають на результат сушіння.

1. Відчиніть дверцята.

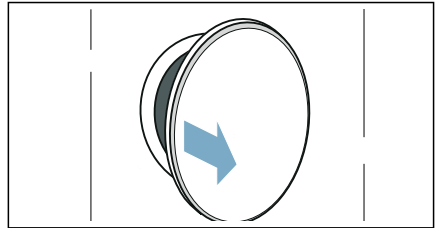

2. Почистіть датчик вологи шорсткою мочалкою.

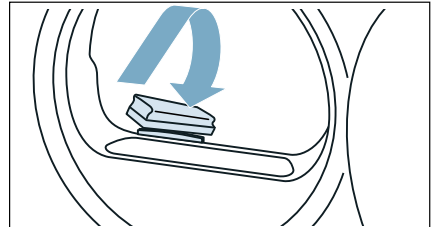

Увага!

Датчик вологи може пошкодитись.

Датчик вологи виготовлений з високоякісної сталі. Не чистіть датчик абразивними засобами і сталевою мочалкою.

Почистіть фільтр у ємності для конденсату

Вказівка: Фільтр у контейнері для конденсату призначений для чищення конденсату, що використовується для автоматичного чищення цього приладу.

1. Витягніть ємність для конденсату горизонтально.

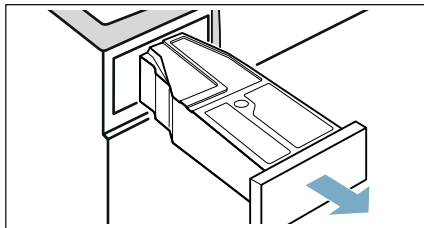

2. Злийте конденсат.
3. Витягніть фільтр.

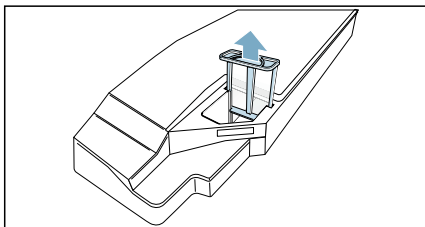

4. Очистіть фільтр під теплою проточною водою або у посудомийній машині.
Вказівка: У випадку сильного забруднення для очищення можна використовувати м'яку щітку.

5. Встановіть фільтр до чутної фіксації.

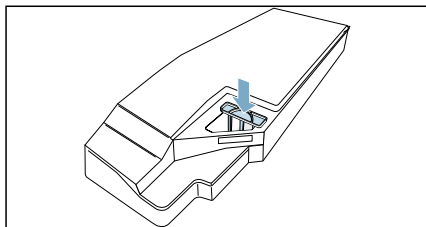

Увага!

Без фільтра в прилад можуть потрапити ворсинки і пошкодити його.

Експлуатуйте прилад лише із встановленим фільтром для ворсу.

6. Вставляйте контейнер для конденсату повністю, поки не спрацює фіксатор.

Обслуговування приладу

Прилад пропонує додаткові програми очищення, які можна виконати для догляду за приладом:

- За допомогою простого обслуговування приладу видаляються можливі незначні відкладення бруду.
- При виконанні інтенсивного обслуговування приладу видаляються забруднення, що в'їлися, а також запахи після тривалого простою приладу.

Перед виконанням обслуговування приладу необхідно здійснити певні підготування.

Попередження

Небезпека отримання опіків! / Матеріальні збитки та пошкодження приладу!

Якщо окріп або гаряча вода проллється або почне витікати, існує небезпека отримання опіків, а також пошкодження приладу.

Не використовуйте окріп для цього приладу, його елементів та приладдя. Уникайте потрапляння гарячої води на шкіру або контакту з водяним паром.

Попередження

Небезпека отруєння / матеріальних збитків!

Конденсат не придатний для пиття та може бути забруднений ворсом. Забруднений конденсат може бути небезпечним для здоров'я та призводити до матеріальних збитків. Забороняється пити або повторно використовувати конденсат.

Підготовка до обслуговування приладу

Підготування приладу до обслуговування

Прилад повинен бути **підготовлений до простого або інтенсивного обслуговування**.

Підготуйте прилад до обслуговування наступним чином:

1. Очистіть нижній відсік приладу. → *Сторінка 37*
2. Дверцята відкриті.
3. Витягніть білизну.

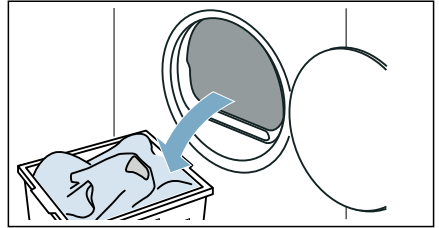

4. Зачиніть дверцята.
5. Витягніть горизонтально ємність для конденсату і спорожніть.

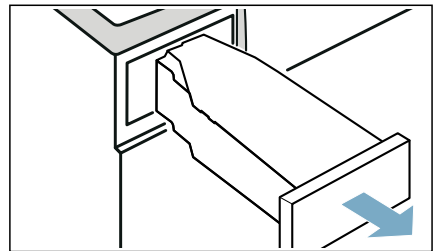

6. Натисніть на , щоб увімкнути прилад.

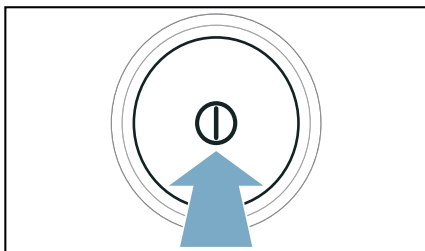

Тепер прилад підготовлений до проведення обслуговування.

Підготування контейнера для конденсату до обслуговування приладу

Якщо ви використовуєте для відводу конденсату зливний шланг, контейнер для конденсату **повинен бути підготовлений** до простого або інтенсивного обслуговування.

Підготуйте контейнер для конденсату до обслуговування наступним чином:

1. Вийміть встановлену заглибку з заглиблення у контейнері для конденсату.

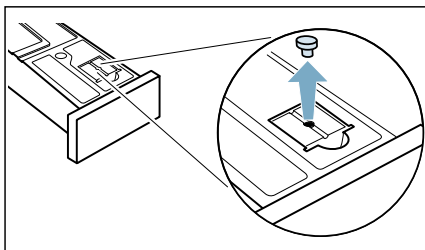

2. Оберніть контейнер для конденсату на 180° на нижньому боці і встановіть заглибку.

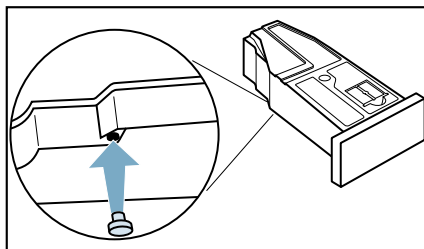

3. Очистіть фільтр у ємності для конденсату. → *Сторінка 40*
Контейнер для конденсату готовий до обслуговування приладу.

Вказівка: Якщо ви використовуєте для відводу конденсату зливний шланг, виконайте ці кроки **після** простого або інтенсивного обслуговування у зворотньому порядку.

Виконання простого обслуговування приладу

Ви можете виконати просте обслуговування приладу, щоб видалити можливі незначні відкладення бруду.

Вказівки

- Після деякого часу використання прилад запропонує виконати просте обслуговування. Перед запуском програми, а також після завершення, на дисплеї на 5 секунд з'явиться **ГРЕ**. Ця вказівка з'явиться знов, доки не виконаєте повне просте обслуговування приладу.
- Просте обслуговування приладу триває близько 1 години.

Виконуйте обслуговування приладу наступним чином:

1. Підготовка до обслуговування приладу. → *Сторінка 41*
2. Налаштуйте програму на положення 1.

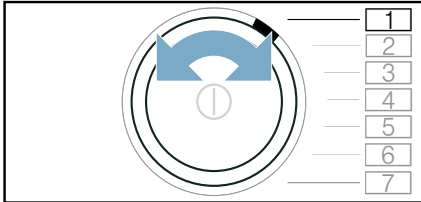

3. Натисніть  Drying Aim * (Мета сушіння) та утримуйте, одночасно:
4. Налаштуйте програму на положення 4.

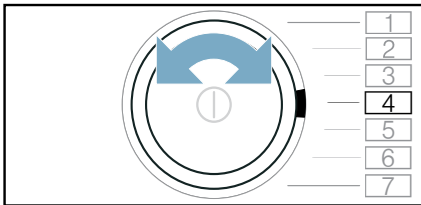

На дисплеї з'являються почергово **CP** і тривалість програми.

5. Залийте у контейнер для конденсату приблизно 1 ½ літр теплої води із-під крану.

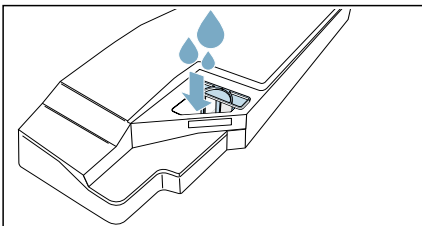

Вказівка: Тримайте заповнений контейнер для конденсату завжди у горизонтальному положенні, щоб запобігти витіканню рідини.

6. Вставляйте контейнер для конденсату, поки не спрацює фіксатор.

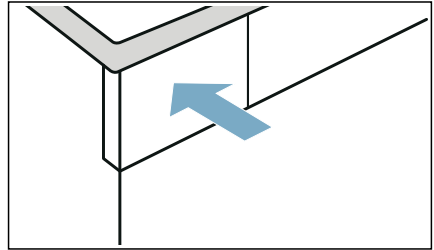

7. Натисніть на **Start/Reload** (Старт/Перезав). Розпочинається обслуговування приладу та лунає акустичний сигнал. Наприкінці обслуговування приладу на дисплеї з'являється **End** та лунає акустичний сигнал.
8. Витягніть горизонтально ємність для конденсату і спорожніть.

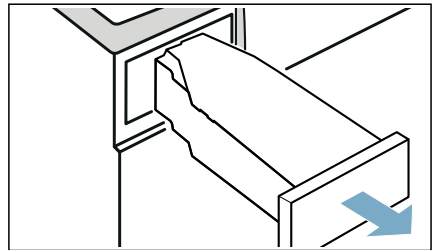

9. Вставляйте контейнер для конденсату, поки не спрацює фіксатор.

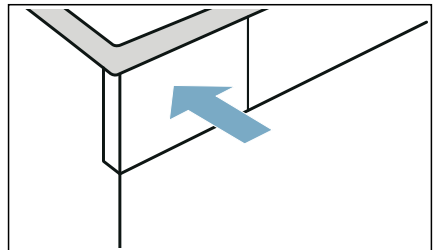

10. Натисніть на , щоб вимкнути прилад.

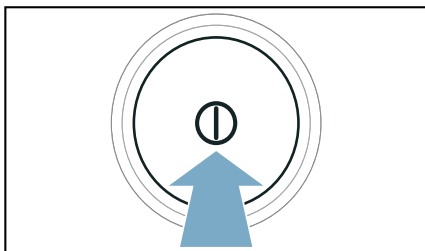

Обслуговування приладу виконане.

Виконання інтенсивного обслуговування приладу

Ви можете виконати програму інтенсивного обслуговування приладу, щоб видалити можливі забруднення, що в'їлися, а також запахи після простою приладу протягом більше одного місяця.

Вказівки

- Інтенсивне обслуговування приладу триває близько 4 годин. Тривалість обслуговування може подовжитись, якщо під час роботи програми ви своєчасно не виконували необхідні кроки.
- Забороняється переривати процес інтенсивного обслуговування після запуску програми.
- Для виконання інтенсивного обслуговування вам знадобиться оригінальний засіб для догляду, який ви можете замовити у сервісній службі за номером: **00311829**. Контактні дані сервісної служби в різних країнах можна знайти в списку сервісних центрів, що додається.

Попередження **Існує небезпека травмування/матеріальних збитків/пошкодження приладу!**

Застосування запчастин і приладдя від інших виробників є небезпечним і може призвести до травмування, матеріальних збитків або пошкодження пристрою. З міркувань безпеки використовуйте лише оригінальні запчастини та приладдя.

Увага! **Матеріальні збитки/пошкодження приладу**

Якщо налити у прилад неправильну кількість прального засобу або засобу для чищення, можливі матеріальні збитки або пошкодження приладу. Використовуйте пральні засоби/продукти для догляду/засоби для чищення та пом'якшувачі відповідно до інструкцій виробника.

Виконуйте обслуговування приладу наступним чином:

1. Підготовка до обслуговування приладу. → *Сторінка 41*
2. Налаштуйте програму на положення 1.

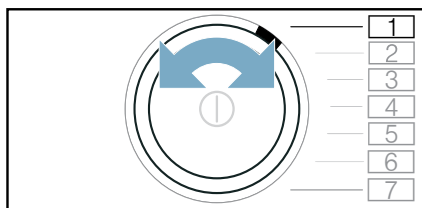

3. Натисніть  Drying Aim * (Мета сушіння) та утримуйте, одночасно:

4. Налаштуйте програму на положення 4.

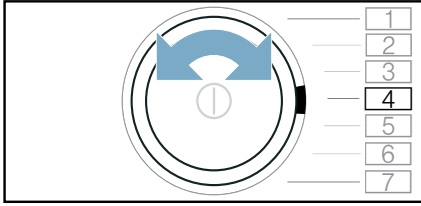

На дисплеї з'являються по чергово **CP** і тривалість програми.

5. Натисніть на **+**.

На дисплеї з'являються по чергово **CP2** та тривалість програми.

6. Витягніть горизонтально ємність для конденсату і спорожніть.

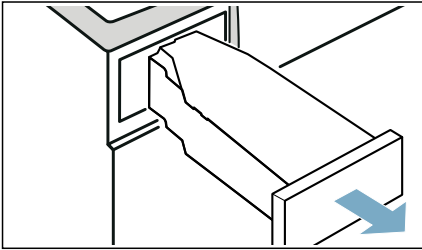

7. Залийте у контейнер для конденсату пляшку оригінального засобу для догляду та приблизно 1 ½ літр теплої води із-під крану.

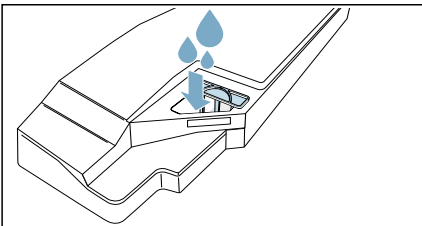

Вказівка: Тримайте заповнений контейнер для конденсату завжди у горизонтальному положенні, щоб запобігти витіканню рідини.

8. Вставляйте контейнер для конденсату, поки не спрацює фіксатор.

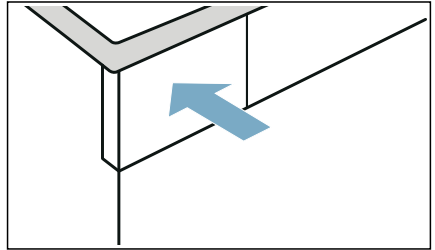

9. Натисніть на **Start/Reload** (Старт/Перезав).

Розпочинається обслуговування приладу та лунає акустичний сигнал. Через приблизно 3 години прилад зупиняє процес обслуговування, і на дисплеї блимає залишковий час роботи програми.

10. Витягніть горизонтально ємність для конденсату і спорожніть.

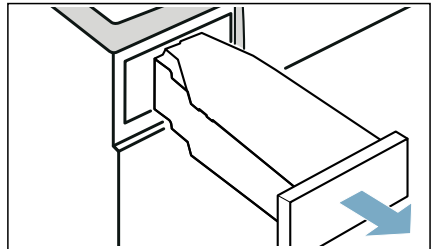

11. Залийте у контейнер для конденсату приблизно 1 ½ літр теплої води із-під крану.

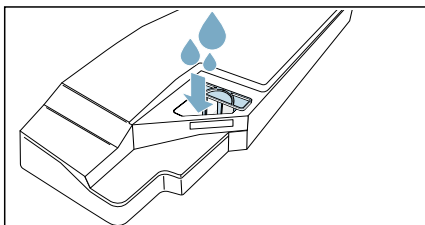

Вказівка: Тримайте заповнений контейнер для конденсату завжди у горизонтальному положенні, щоб запобігти витіканню рідини.

12. Обережно перемістіть контейнер для конденсату у горизонтальне положення та спорожніть, для того щоб виполоскати залишки оригінального засобу по догляду.

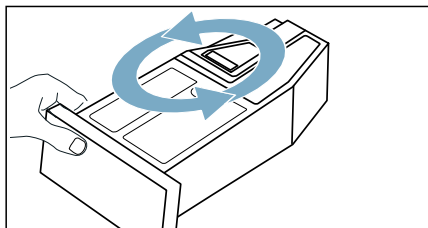

13. Знов залийте у контейнер для конденсату приблизно 1 ½ літр теплої води із-під крану.

14. Вставляйте контейнер для конденсату, поки не спрацює фіксатор.

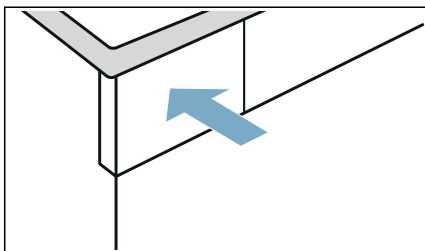

15. Натисніть на **Start/Reload** (Старт/Перезав).

Процес обслуговування приладу триває. Наприкінці обслуговування приладу на дисплеї з'являється **End** та лунає акустичний сигнал.

16. Знову спорожніть контейнер для конденсату.
17. Вставляйте контейнер для конденсату, поки не спрацює фіксатор.

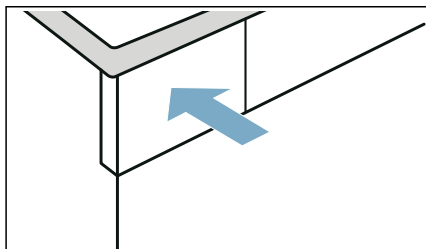



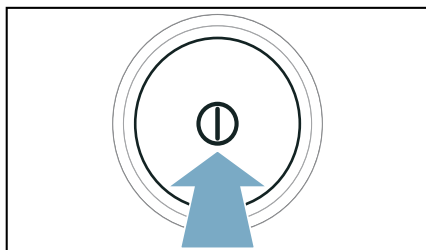

18. Натисніть на **⓪**, щоб вимкнути прилад.



Обслуговування приладу виконане.

? Довідка до приладу

Несправності	Причина/Усунення
Прилад не запускається.	Перевірте запобіжник та мережевий штекер.
Прилад не реагує на введення та на дисплеї відображається: 	<ul style="list-style-type: none"> ■ Забруднена або волога фільтрувальна сітка для ворсу може за низької температури навколишнього середовища вплинути на повітряний потік. <ul style="list-style-type: none"> - Очистіть нижній відсік та ретельно висушіть фільтрувальну сітку для ворсу. → <i>Сторінка 37</i> - Вимкніть та увімкніть прилад. - Натисніть Start /  Reload (Старт/Перезав), щоб знову запустити програму.
Змінання тканин.	<ul style="list-style-type: none"> ■ Перевищено кількість завантаження або обрано неправильну програму для типу тканини. У таблиці програм див. всю необхідну інформацію. → <i>Сторінка 23</i> ■ Виймайте білизну з барабана відразу ж після сушіння. Змінання утворюється через те, що білизна залишається лежати в барабані.
Витікає вода.	<ul style="list-style-type: none"> ■ Прилад може стояти криво. Вирівняйте прилад. ■ Переконайтеся, що у піддоні: <ul style="list-style-type: none"> - захисна панель теплообмінника правильно заблокована. - ущільнення захисної панелі теплообмінника не забруднене. → <i>Сторінка 37</i> ■ Якщо встановлений додатковий зливний шланг* переконайтеся, що зливний шланг правильно підключений. → <i>Сторінка 33</i>
Прилад знаходиться у призупиненому стані, але барабан обертається.	Прилад виявив високу температуру і запустив процес CoolDown. Регулювання температури може тривати до 10 хвилин. Ви можете в будь-який час перервати процес CoolDown, відкривши двері.
Програма не запускається	<p>Переконуйтеся, що</p> <ul style="list-style-type: none"> ■ двері закриті. ■ Child Lock 3 sec.  (Блокування від дітей 3 сек.) деактивовано ■ Натисніть на Start /  Reload (Старт/Перезав) <p>Вказівка: Збільшення тривалості програми через — Finished in +  (Заверш. чрез) встановлено, програма запуститься пізніше.</p>
Показана тривалість програми змінюється під час циклу сушіння.	Не є несправністю. Датчик вологи визначає залишкову вологу у білизні і коригує тривалість програм (окрім програми сушіння за часом).

<p>Білизна нерівномірно сохне або залишається занадто вологою.</p>	<ul style="list-style-type: none"> ■ Тепла білизна після завершення програми на дотик значно вологіша, ніж вона є фактично. Розправте білизну і дайте охолонути. ■ Корируйте результат сушіння або підвищьте ступінь сушіння. Це подовжує час сушіння, а температура зберігається. ■ Оберіть програму «Сушіння за часом» для додаткового сушіння ще вологі білизни. ■ Оберіть часову програму для невеликого об'єму завантаження та окремих речей. ■ Не перевищуйте максимальну кількість завантаження для програми. → <i>Сторінка 23</i> ■ Почистіть датчик вологи у барабані. Тонкий шар вапна або залишків засобів для прання та догляду може відкладатися на датчику і негативно впливати на його функцію. → <i>Сторінка 39</i> ■ Сушіння перервано через збій мережі, повний контейнер для конденсату або перевищення максимального часу сушіння. <p>Вказівка: Дотримуйтеся порад щодо білизни. → <i>Сторінка 26</i></p>
<p>Обрано надто тривалий час сушіння.</p>	<ul style="list-style-type: none"> ■ Прилад може бути засмічений ворсом. Це спричиняє тривалий час сушіння. <ul style="list-style-type: none"> - Очистіть нижній відсік приладу. → <i>Сторінка 37</i> - Повністю виконайте сушіння без попередньо висушеної білизною та об'ємом завантаження понад 3 кг. <p>Вказівка: Функція автоматичного самоочищення приладу використовує конденсат з вашої білизни. Якщо ви тривало сушите об'єм завантаження менше 3 кг, конденсату з вашої білизни недостатньо для автоматичного самоочищення приладу. Регулярно сушіть не висушену попередньо білизну об'ємом завантаження не менше 3 кг.</p> ■ Теплообмінник може бути засмічений ворсом. <ul style="list-style-type: none"> - Виконання стандартного обслуговування приладу. → <i>Сторінка 42</i> ■ Волога фільтрувальна сітка для ворсу може продовжувати час висихання та вплинути на результат сушіння. Після миття ретельно висушіть фільтрувальну сітку для ворсу нижнього відсіку приладу. → <i>Сторінка 37</i> ■ Перекрита або обмежена вентиляція приладу може подовжити час сушіння. Не загороджуйте вентиляцію. ■ Температура довкілля нижче 15° C і вище 30° C може подовжити час сушіння і вплинути на його результат. ■ Недостатня циркуляція повітря у приміщенні також може подовжити час сушіння. Добре провітріть приміщення.
<p>Утворювання запахів у приладі</p>	<p>Виконання інтенсивного обслуговування приладу. → <i>Сторінка 44</i></p>
<p>У приміщенні зростає рівень вологості.</p>	<p>Добре провітріть приміщення.</p>
<p>Незвичні шуми при сушінні.</p>	<p>При сушінні виникає створюваний компресором та насосом шум. Це не є ознакою несправності приладу.</p>
<p>Прилад, незважаючи на сушіння, здається холодним.</p>	<p>Не є несправністю. Прилад з тепловим насосом ефективно сушить при низькій температурі.</p>

Програму сушіння перервано.	Якщо програму сушіння перервано через відключення електроживлення, запустіть програму знову або вийміть білизну та розправте.
Залишки води у контейнері для конденсату, хоча до приладу приєднано зливний шланг*.	Якщо встановлено додатковий зливний шланг*, завдяки функції самоочищення залишки води приладу залишаються у контейнері для конденсату.

* залежно від обладнання або доступного приладдя.

Вказівка: Якщо Ви не можете самостійно усунути збій вимиканням та вмиканням приладу, зверніться до сервісної служби → *Сторінка 53.*



Транспортування приладу

Попередження

Існує небезпека травмування/матеріальних збитків/пошкодження приладу!

Якщо взятися за деталі пристрою, що виступають (наприклад, дверцята пристрою), щоб підняти або пересунути пристрій, деталі можуть відламати та призвести до травмування.

Заборонено братися за деталі пристрою, що виступають, із метою пересування пристрою.

Попередження

Небезпека травмування!

- Прилад дуже важкий. Під час його піднімання можна отримати травми. Не піднімайте прилад самостійно.
- У приладу гострі краї, об які можна порізати руки. Не тримайте прилад за гострі краї. Для підняття машини надягайте захисні рукавиці.

Приготуйте прилад для транспортування наступним чином:

1. Витягніть горизонтально ємність для конденсату і спорожніть.

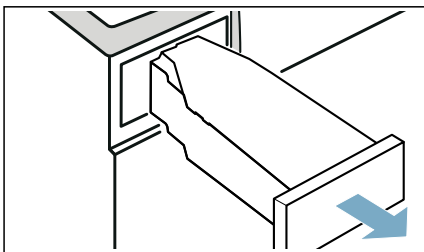

2. Вставте контейнер для конденсату до відчутної фіксації.

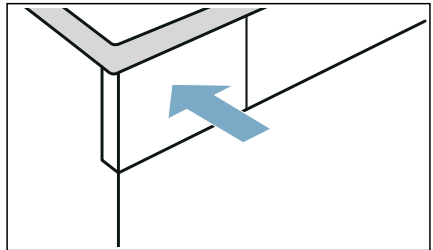

3. Увімкніть прилад.
4. Оберіть будь-яку програму.
5. Натисніть на **Start/Reload** (Старт/Перезав).

6. Зачекайте 5 хвилин.

Конденсат буде відведено.

7. Знову спорожніть контейнер для конденсату.
8. Якщо встановлено, зніміть зливний шланг з мийки, сифона або каналізації. → *Сторінка 33*

Увага!

Закріпіть зливний шланг на приладі, щоб уникнути його переміщення. Не перегинайте зливний шланг.

9. Вимкніть прилад.
10. Від'єднайте мережевий штекер від мережі живлення.

Тепер прилад готовий до транспортування.

Увага!

Матеріальні збитки та пошкодження приладу

Незважаючи на відкачування, у приладі завжди залишається невелика кількість води. Залишки води можуть вилитись і спричинити матеріальні збитки. Тому транспортуйте прилад вертикально.



Показники споживання

Таблиця показників споживання

Програма	Кількість обертів, при яких віджимається білизна (в об./хв.)	Тривалість** (у хв.)		Споживання електроенергії** (у кВт*год.)	
Cottons (Бавовна)		9 кг	4,5 кг	9 кг	4,5 кг
Суха до шафи *	1400	152	99	1,81	1,09
	1000	171	109	2,10	1,24
	800	190	119	2,39	1,39
Суха для прасування *	1400	115	74	1,24	0,73
	1000	134	84	1,53	0,88
	800	153	94	1,82	1,03
Easy-Care (Синтетика)		3,5 кг		3,5 кг	
Суха до шафи *	800	64		0,58	
	600	73		0,69	

* Налаштування програми відповідно до чинного стандарту EN61121 з використанням підключеного зливного шланга.

** Параметри можуть відрізнятися в залежності від виду текстильного виробу, складу білизни, рівня вологості тканини, встановленого ступеня сушіння, обсягу завантаження, зовнішніх чинників, а також активації додаткових функцій.

Найефективніша програма для текстильних виробів з бавовни

Наступна “Стандартна програма для бавовни” (має позначення) підходить для сушіння бавовняної білизни нормальної вологості і найбільш ефективна з точки зору комбінованого споживання енергії для сушіння вологої бавовняної білизни.

Стандартні програми для бавовни згідно з чинною постановою ЄС 932/2012

Програма + результат сушіння	Завантаження (у кг)	Споживання електроенергії (у кВт*год.)	Тривалість програми (у хв.)
Бавовна + Суха до шафи	9/4,5	2,10/1,24	171/109

Налаштування програми для випробувань і нанесення етикетки енергоспоживання у відповідності з чинною європейською директивою 2010/30/ЄС



Технічні характеристики

Розміри:

прибл. 850 x 600 x 650 мм

(висота x ширина x глибина)

Вага:

56 кг (залежно від моделі)

Електричні характеристики:

Напруга в мережі 220 - 240 В, 50 Гц

Номінальний струм 10 А

Номінальна потужність 600 Вт

Максимальний об'єм завантаження:

9 кг

Споживана потужність у вимкненому стані:

0,10 Вт

Споживана потужність у ввімкненому стані:

0,10 Вт

Внутрішнє освітлення барабана*

Температура довкілля**:

5 - 35°C

* Залежно від оснащення приладу

** За температури навколишнього середовища нижче 10°C максимальна тривалість функції — **Finished in** + ☉ (Заверш. через) може бути обмежена до 24 годин.



Утилізація



Утилізуйте пакування та прилад, не завдаючи шкоди довкіллю.

Цей прилад маркований у відповідності до Директиви Європейського Союзу 2012/19/ЄС про утилізацію електричного та електронного устаткування (waste electrical and electronic equipment – WEEE).

Дана Директива встановлює чинні в Євросоюзі положення щодо приймання та утилізації старих приладів.

Увага!

Небезпека пожежі / Небезпека отруєння / Ризик пошкодження предметів і пристрою

Пристрій містить екологічний, але займистий холодагент R290.

Неправильна утилізація може стати причиною пожежі та отруєння.

Утилізуйте пристрій належним чином, намагаючись не пошкодити трубу контуру холодоагенту.



Сервісна служба

Якщо порушення не вдалося усунути вимиканням та вмиканням приладу, зверніться до сервісної служби. → Додається покажчик сервісних служб або форзац

Ми завжди знайдемо відповідне рішення що, зокрема, допоможе уникнути зайвих викликів технічних фахівців.

Повідомте сервісній службі, будь ласка, номер виробу (E-Nr.) та заводський номер (номер FD) машини.

E-Nr. _____ FD _____

E-Nr. Номер виробу
FD Заводський номер

Ці дані Ви знайдете *в залежності від моделі:

всередині завантажувального люку*/на відкритій сервісній кришці* та на зворотному боці приладу*.

Довіртеся компетентності виробника.

Звертайтеся до нас. Це гарантує проведення ремонту кваліфікованими фахівцями сервісного обслуговування з використанням оригінальних запасних частин.



Дякуємо за вибір побутової техніки Bosch!

Зареєструйте свій новий пристрій на MyBosch зараз і отримайте наступні переваги:

- Корисні поради щодо використання вашого пристрою
- Можливості розширення гарантії
- Знажки на запчастини та приладдя
- Цифровий посібник з експлуатації, для того щоб вся інформація про пристрій була під рукою
- Швидкий доступ до служби сервісного обслуговування побутової техніки Bosch

Безкоштовна швидка реєстрація, також з мобільних телефонів:

www.bosch-home.com/welcome



Потрібна допомога? Ви знайдете її тут.

Звертайтеся, якщо вам необхідні поради від експертів Bosch, допомога у вирішенні проблем або ремонт побутової техніки.

Отримайте більш докладну інформацію про підтримку Bosch

www.bosch-home.com/service

Контактна інформація для всіх країн знаходиться в довіднику з адресами центрів сервісного обслуговування.

Robert Bosch Hausgeräte GmbH

Carl-Wery-Straße 34

81739 München, GERMANY

www.bosch-home.com



9001533895 (0002)

uk