

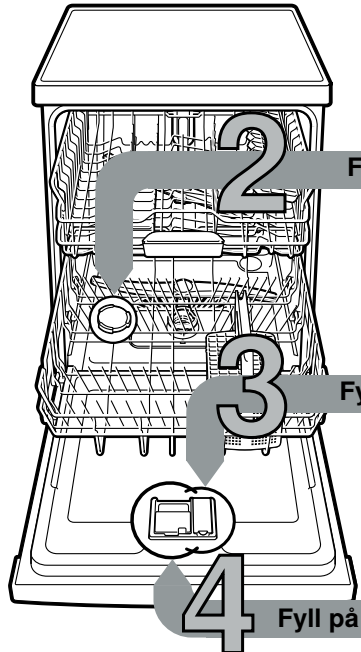

Kort og godt alt som oppvaskmaskinen din trenger ...

Før første gangs bruk må du lese igjennom oppstillings- og bruksanvisningen!

1



Fyll på spesialsalt

Fyll på glansmiddel

Fyll på rengjøringsmiddel

Innstilling av avkalkingsanlegget \*

Spør på vannverket etter hardhetsgraden på vannet og før det opp her ...

Vannets hardhetsverdi °dH	Hardhetsområde	mmol/l	Innstillingsverdi
0 - 6	bløtt	0 -1,1	H:00
7 - 8	bløtt	1,2-1,4	H:01
9 - 10	middels	1,5-1,8	H:02
11-12	middels	1,9-2,1	H:03
13-16	middels	2,2-2,9	H:04
17-21	hardt	3,0-3,7	H:05
22-30	hardt	3,8-5,4	H:06
31-50	hardt	5,5-8,9	H:07

\* kun før første gangs vask eller ved forandret hardhetsverdi på vannet

Hurtig gjort ...

og slik stiller du inn

- Slå på PÅ/AV-bryteren.
- Trykk på **Setup 3 sec.**-tasten i 3 sekunder.
- Displayet viser **Hxx** og **Set**
- Trykk gjentatte ganger på Start-tasten, helt til passende hardhetsgrad er innstilt for vannet.
- Trykk på <-tasten i 3 sekunder for å lagre innstillingene.

Løser opp kalk (ikke nødvendig ved innstillingsverdi 0!) ...



Skru opp lokket.



Kun før første skylling må saltbeholderen fylles med vann.

For optimale skylleresultater

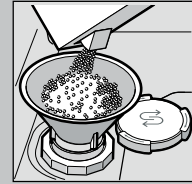

Fyll på spesialsalt (fyll aldri vaskemiddel her!).



Lukk lokket. Skyll med en gang.

Gjør ting skinnende...



Trykk på markering 1, løft lokket 2.



For optimale tørkeresultater



Fyll glansmiddel.



Lukk lokket. KLIKK!

Mye smuss, mye vaskemiddel ...



Eventuelt må lokket åpnes (trykk tasten).



Obs, Kombinasjonsprodukter er ikke egnet for alle programmer, ta hensyn til anvisningene fra produsenten.



Rengjøringsmiddel på i det tørre kammeret for rengjøringsmiddel.

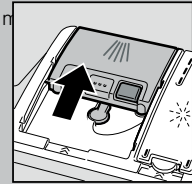

Skyv lokket igjen, trykk på det. PLOP!

5 Slå på apparatet

6 Velg program

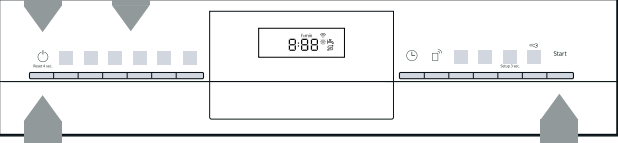

Programmet startes Den starter ...

8 Slå av apparatet Alt er i orden ...

Hurtig, sparsomt eller intensivt ...

Programoversikt

I denne oversikten er det maks. mulige antall programmer framstilt. De tilsvarende programmene for ditt apparat finnes på betjeningspanelet. Programdata er verdier målt i laboratorium i henhold til europeisk standard EN 60436. Forbruksverdiene er avhengige av programvalg og tilleggfunksjoner. Driftstiden endrer seg når tilsetning av glansmiddel er deaktivert, eller når glansmiddel mangler.

- \* halv normpåfylling
- \*\* Program som er egnet for natten: lengre driftstid, men meget stillestående.

	Intensiv 70°	Auto 45° / 65°	Eco 50°	Silence ** 50°	Speed 65°	Speed 60°	Speed 45°	Glass 40°	Favourite	Pleie av maskin
Varighet i tim. : min.	2:05-2:15	1:40-2:45	3:45	4:00	1:00	1:29	0:29*	1:40-1:45	0:15	2:10-2:15
Strømførbruk i kWh	1,350-1,400	0,850-1,450	0,923	1,100	1,200	1,250	0,750	0,750-0,800	0,050	1,130-1,350
Vannforbruk i liter	10,5-13,5	7-15,5	9,5	10,5	10	11,5	10	11,5-14	4	13-15,2

Du finner en beskrivelse av mulige tilleggfunksjoner i bruksanvisningen.



## Vedlikehold og pleie

For perfekte vaskeresultat ...

## Rengjøring av vaskevannspumpen

**Siler**  
...kontrolleres,  
og eventuelt  
rengjøres



Drei silysylinderen,  
ta ut silsystemet ...



skyll av  
under rennende  
vann .....

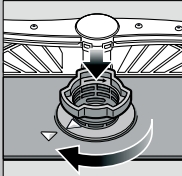

sett inn ...

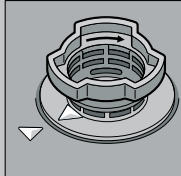

Skrú igjen  
silsystemet  
**TA HENSYN TIL  
MARKERINGEN!**

- Trekk ut støpselet
- Fjern silene og hell ut vannet
- Ta ut dekselet (A)
- Kontroller området rundt vingeraden at det ikke er fremmedlegemer
- Dekselet må smekke på slik at det høres (B)
- Sett inn silene

**Spylearmene**  
...Fjern tilstopping/  
avløring

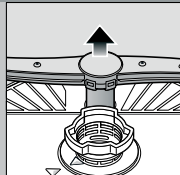

Trekk den nedre armen  
oppover ...



Skrú av  
den øvre armen ...



Rengjør den under  
rennende vann  
(evt. med en  
tannpirker),  
rengjør så  
spyledysene ...

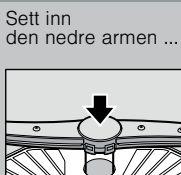

Sett inn  
den nedre armen ...



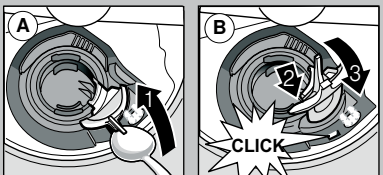

Skrú fast  
den øvre armen

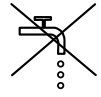

## Rettt på små feil selv ...

... for selvhjelp lønner seg!

Du finner mer informasjon i bruksanvisningen

Feil	Mulige årsaker	Løsning
Indikator E32 -00 og  lyser	Vannkranen klemmer eller er forkalket     Vanninntaket er ikke tilkople	<ul style="list-style-type: none"> <li>▶ Åpne vannkranen.</li> <li>▶ 1. Skru av vanntilkoblingen.</li> <li>▶ 2. Rengjør silen i vanntilkoblingen.</li> <li>▶ 3. Vanntrykket må være på minst 10 l/min når vanninntaket er åpent. Ved lavere trykk må vannkranen skiftes ut.</li> <li>▶ Legge tilførselsslagen uten knekk.</li> <li>▶ Koble til vanninntaket. (Tilkobling for drikkevann i bruksanvisningen).</li> </ul>
Indikator E92 -40	Silene er tilsmusset eller tilstoppet	▶ Rengjør silene (se ovenfor).
Indikator E61 -03 og  lyser	Avløpsslagen er tilstoppet eller har knekk Dekselet på avløpspumpen er ikke montert	<ul style="list-style-type: none"> <li>▶ Legg avløpsslagen uten knekk.</li> <li>▶ Monter dekselet (se ovenfor).</li> </ul>
Indikator E61 -02 og  lyser	Avløpspumpen er blokkert	▶ Rengjør avløpspumpen (se ovenfor).
Annen feilmelding Exx -xx lyser	Teknisk defekt på apparatet	<ul style="list-style-type: none"> <li>▶ Ring til kundeservice (oppgi hva feilmeldingen sier).</li> <li>▶ Koble fra apparatet. Steng vannkranen.</li> </ul>
Gjenværende vann i apparatet	Programmet er ikke avsluttet ennå i apparatet	▶ Lukk apparatet og slå det på, hhv. avbryt programmet (se Avbryte programmet).
Rust på bestikket	Bestikket er ikke rustfritt Harde knivblad er mest utsatt Rust utenfra	<ul style="list-style-type: none"> <li>▶ Bruk bestikk som tåler oppvaskmaskin.</li> <li>▶ Rustende deler må aldri vaskes i apparatet.</li> </ul>

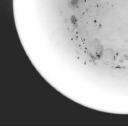
Feil	Mulige årsaker	Løsning
Oppvasken er ikke ren  Sand eller gruslignende rester på oppvasken 	Oppvask støter mot hverandre hhv. ligger over hverandre  For lite rengjøringsmiddel Uegnet program valgt Spylearmdysene er tilstoppet Silene er tilsmusset, sitter ikke fast Spylearmene er blokkert	<ul style="list-style-type: none"> <li>▶ Plasser delene av oppvasken fritt, unngå at de berører hverandre.</li> <li>▶ Følg anvisningene fra produsenten (rengjøringsmiddel).</li> <li>▶ Velg et sterkere program.</li> <li>▶ Rengjør spylearmene (se ovenfor).</li> <li>▶ Rengjør silene (se ovenfor).</li> <li>▶ Plasser oppvasken slik at spylearmene kan dreie seg fritt.</li> </ul>
Flekker og striper	For høy/ lav dosering av glansmiddel	<ul style="list-style-type: none"> <li>▶ Ved stripedannelse: Reduser doseringen.</li> <li>▶ Ved vann eller kalkflekker: Øk doseringen.</li> </ul>
Oppvasken er ikke tørt	Glansmiddel  Det brukte kombinerte rengjøringsmiddelet har en dårlig tørkeeffekt. Apparatinnstilling	<ul style="list-style-type: none"> <li>▶ Øk doseringen. Skift til et annet produkt.</li> <li>▶ Bruk et glansmiddel.</li> <li>▶ Aktivering av intensivtørkingen (modellavhengig)</li> </ul>
Melkehvitt belegg på oppvasken (kan fjernes)	Avkalkingsmiddel er feil innstilt; Spesialsalt mangler	<ul style="list-style-type: none"> <li>▶ Still avkalkingslegget korrekt inn.</li> <li>▶ Etterfyll spesialsalt.</li> </ul>
Melkeaktig belegg, glassene er matte/blinde (belegg som ikke lar seg fjerne)	Glassene er ikke egnet for oppvaskmaskin.	<ul style="list-style-type: none"> <li>▶ Bruk glass som tåler oppvaskmaskin.</li> <li>▶ Bruk rengjøringsmiddel som er skånsomt mot glass.</li> </ul>
Kunststoff/deler av oppvasken får misfarge	For lite rengjøringsmiddel  Misfarging på grunn av fargestoffer fra matvarer (tomatsaus)	<ul style="list-style-type: none"> <li>▶ Følg anvisningene fra produsenten (rengjøringsmiddel).</li> <li>▶ Misfarging er ufarlig. Bleker ved flere vaskeomganger.</li> </ul>

## Avbryt programmet ...

Under programmet må  -tasten trykkes i ca. 4 sek. (Reset).



Alle indikatorer lyser, deretter viser displayet "0:01" Etter programslutt vises "0:00"

## Riktig plassering ...

Sett oppvask som er egnet for oppvaskmaskin (uten rester av aske, voks, smørefett, farge, klistremerker; store rester av marmelade, melkeprodukter og matvarer må fjernes grovt) inn i maskinen i samsvar med bruksanvisningen og kontroller at spylearmene kan rotere fritt