

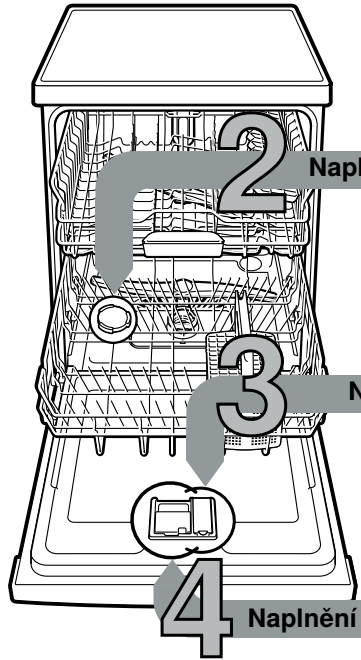

Stručně a jasně:
Všechno co
Vaše myčka nádobí potřebuje...
**Přesto si však před prvním
použitím přečtěte Návod
k použití a projděte Návod
k montáži!**

1



Nastavení změkčovacích zařízení *

Dotažte se u vodáry
na hodnotu tvrdosti
a zapište ji ...

Hodnota tvrdosti vody °dH	Rozsah tvrdosti	mmol/l	Hodnota nastavení
0 - 6	měkká	0 - 1,1	H:00
7 - 8	měkká	1,2-1,4	H:01
9 - 10	střední	1,5-1,8	H:02
11-12	střední	1,9-2,1	H:03
13-16	střední	2,2-2,9	H:04
17-21	tvrdá	3,0-3,7	H:05
22-30	tvrdá	3,8-5,4	H:06
31-50	tvrdá	5,5-8,9	H:07

* pouze před prvním mytím nebo při změně tvrdosti vody

Rychle vyřízeno ...

a takto nastavit

- Zapněte vypínač ZAP./VYP.
- Na 3 sekundy stiskněte tlačítko **setup 3 sec.**
- Na displeji se zobrazí **Hxx** a **set**
- Stiskněte tlačítko Start tolikrát, až je nastaven požadovaný stupeň tvrdosti vody.
- Pro uložení nastavení stiskněte tlačítko < na 3 sekundy.

Naplnění speciální soli

Rozpouští vápno (není nutné při nastavené hodnotě 0!) ...

Pro optimální výsledky mytí



Odšroubujte víko.

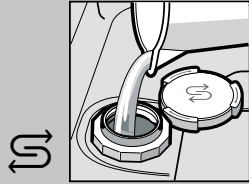

Pouze před prvním mytím naplňte nádržku na sůl vodou.



Naplňte speciální sůl (nikdy mycí prostředek!).



Zavřete víko. Okamžitě myjte.

Naplnění leštidla

Dokonale vyčistí ...

Pro optimální výsledky sušení



Stiskněte označení 1, zvedněte víko 2.



Naplňte leštidlo.



Zavřete víko. CVAK!

Naplnění mycího prostředku

Více nečistot, více mycího prostředku ...



Není-li víko otevřené (stiskněte tlačítko).



Pozor, kombinované prostředky nejsou vhodné pro všechny programy, dodržujte upozornění výrobce.



Plňte mycí prostředek pouze do suché komory.



Zasuňte víko, stiskněte. CVAK!

5 Zapnutí spotřebiče

6 Zvolení programu

Rychle, úsporně nebo intenzivně ...

Přehled programů

V tomto přehledu je vyobrazen max. možný počet programů. Odpovídající programy Vaší myčky nádobí si prosím převezměte z Vašeho ovládacího panelu. Data k programům jsou v laboratorní naměřené hodnoty podle evropské normy EN 60436. Hodnoty spotřeby závisí na zvoleném programu a přídatných funkcích. Při vypnutém přidávání leštidla nebo jeho nedostatku se mění doba chodu.

- * poloviční normovaná náplň
- ** Program, který je vhodný na noc: prodloužená doba běhu, proto velmi tichý.

	Intenzivní 70°	Auto 45° / 65°	Eco 50°	Tichý ** 50°	Speed 65°	Speed 60°	Speed 45°	Sklo 40°	Favourite	Čistící program
Doba v hod: min.	2:05-2:15	1:40-2:45	4:55	4:00	1:00	1:29	0:29*	1:40-1:45	0:15	2:10-2:15
Spotřeba el. proudu v kWh	1,350-1,400	0,850-1,450	0,736	1,100	1,200	1,250	0,750	0,750-0,800	0,050	1,130-1,350
Spotřeba vody v litrech	10,5-13,5	7-15,5	9,5	10,5	10	11,5	10	11,5-14	4	13-15,2

Popis možných přídatných funkcí najdete v návodu k použití.

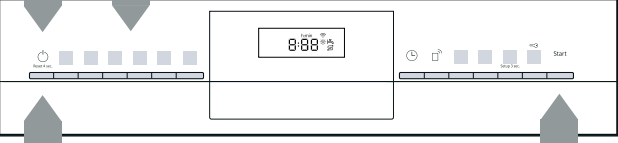

7 Spuštění programu Začíná se...

8 Vypnutí spotřebiče A je to...



Údržba a péče

Pro perfektní mycí výsledky ...

Čištění čerpadla odpadní vody

Zkontrolujte ... sítko, podle potřeb vyčistěte

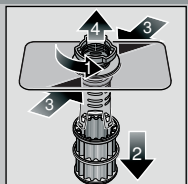

Otočte válcové sítko, vyndejte systém sítok ...

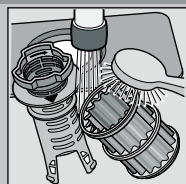

opláchněte pod tekoucí vodou ...

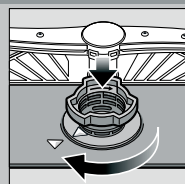

nasadte ...

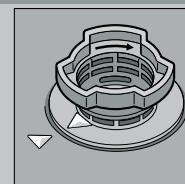

Zašroubujte sítkový systém **DBEJTE NA OZNAČENÍ!**

- Vytáhněte síťovou zástrčku
- Odstraňte sítko a odčerpajte vodu
- Nadzvedněte kryt (A)
- Zkontrolujte oběžné kolo na cizí tělesa
- Upevněte slyšitelným zaskočením kryt (B)
- Nasadte sítko

Ostříkovací ramena ... odstraňte ucpaní/usazeniny

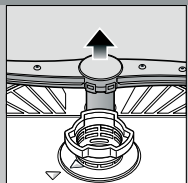

vytáhněte spodní rameno směrem nahoru ...

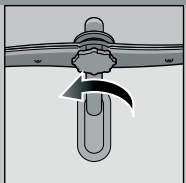

odšroubujte horní rameno ...

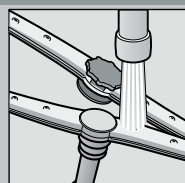

vyčistěte ostříkovací trysky pod tekoucí vodou (eventuálně zubním párátkem) ...

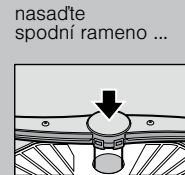

nasadte spodní rameno ...

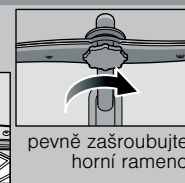

pevně zašroubujte horní rameno

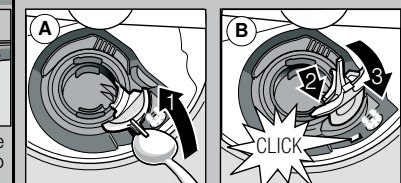

Další pokyny viz Návod k použití

Odstranění malých poruch vlastními silami ...

... protože svépomoc se vyplácí!

Porucha	Možné příčiny	Řešení
Svítil ukazatel E32 -00 a	<p>Přívodní armatura je zaseknutá nebo zanesená vápnem</p> <p>Není připojen přívod vody</p>	<ul style="list-style-type: none"> ▶ Otevřete přítokovou armaturu. ▶ 1. Odšroubujte přípojku vody. ▶ 2. Vyčistěte síto v přípojce vody. ▶ 3. Při otevřeném přívodu vody musí být průtok min. 10 l/min. Při menším průtoku nechtejete přítokovou armaturu vyměnit. ▶ Přívodní hadici položte bez přelomení. ▶ Připojte přívod vody. (Přípojka pitné vody v návodu k použití).
Ukazatel E92 -40	Znečištěná nebo ucpaná sítko	▶ Vyčistěte sítko (viz nahoře).
Svítil ukazatel E61 -03 a	<p>Ucpaná nebo přelomená hadice odpadní vody</p> <p>Není namontován kryt čerpadla odpadní vody</p>	<ul style="list-style-type: none"> ▶ Hadici odpadní vody ved'te tak, aby nebyla zalomená. ▶ Namontujte kryt (viz nahoře).
Svítil ukazatel E61 -02 a	Zablokované čerpadlo odpadní vody	▶ Vyčistěte čerpadlo odpadní vody (viz nahoře).
Svítil jiný chybový údaj Exx -xx	Technicky defektní spotřebič	<ul style="list-style-type: none"> ▶ Kontaktujte dílenský servis (uveďte chybový údaj). ▶ Odpojte spotřebič. Utavíte přívod vody.
Zbytková voda ve spotřebiči	Program ještě není ukončen	▶ Zavřete a zapněte spotřebič příp. přerušte program (viz přerušení programu).
Rez na přiborech	<p>Přístroje nejsou odolné proti rezavění</p> <p>Tvrdá ostří nožů jsou méně odolná</p> <p>Cizí rez</p>	<ul style="list-style-type: none"> ▶ Používejte přístroje odolné proti mytí v myčce nádobí. ▶ Ve spotřebiči nikdy nemýjte rezavějící díly.

Porucha	Možné příčiny	Řešení
Nádobí není čisté	Nádobí leží na sobě resp. přes sebe	▶ Oddělte díly nádobí od sebe, zabraňte jejich dotyku.
Na nádobí je písek nebo krupicovitě zbytky	Příliš málo mycího prostředku	▶ Dodržujte pokyny výrobce (mycího prostředku).
	Zvolený nevhodný program	▶ Zvolte silnější program.
	Ucpané trysky ostříkovacích ramen	▶ Vyčistěte ostříkovací ramena (viz nahoře).
	Znečištěná sítko, nejsou pevně usazena	▶ Vyčistěte sítko (viz nahoře).
	Blokovaná ostříkovací ramena	▶ Nádobí uložte tak, aby se ostříkovací ramena mohla volně otáčet.
Fleky a skvrny	Příliš velké/příliš malé dávkování leštidla	▶ Při šmouhách: Snižte dávkování.
		▶ Při skvrnách od vody nebo vápna: Zvyšte dávkování.
Nádobí není suché	Leštidlo	▶ Zvyšte dávkování. Změřte produkt.
	Použitý kombinovaný mycí prostředek má špatný sušící výkon.	▶ Použijte leštidlo.
	Nastavení spotřebiče	▶ Aktivování intenzivního sušení (podle modelu)
Mléčné povlaky na nádobí (odstranitelné)	Chybné nastavení změkčování vody;	▶ Správně nastavte změkčovací zařízení.
	Chybí speciální sůl	▶ Doplněte speciální sůl.
Mléčné povlaky, sklenice jsou zamířené/matné (nelze odstranit)	Sklenice nejsou odolné pro mytí v myčce nádobí.	▶ Používejte sklenice odolné proti mytí v myčce nádobí.
		▶ Použijte mycí prostředek šetřící sklo.
Zbarvení umělohmotných dílů/částí nádobí	Příliš málo mycího prostředku	▶ Dodržujte pokyny výrobce (mycího prostředku).
	Zabarvení živem potravinářských barev (rajská omáčka)	▶ Zabarvení jsou nezávadná; vyblednou při dalších mycích procesech.

Přerušení programu ...

Během programu stiskněte tlačítko na cca 4 sekundy (reset).



Všichni ukazatelé svítí, poté se na displeji zobrazí "0:01"
Po ukončení programu se zobrazí "0:00"

Správné uložení ...

Uspořádejte nádobí vhodné pro mytí v myčce (bez zbytků popela, vosku, mazacího tuku, barvy, nalepených etiket; hrubě odstraňte velké zbytky marmelády, mléčných produktů a jídel) podle návodu k použití a zkontrolujte, zda se ostříkovací ramena mohou volně otáčet