

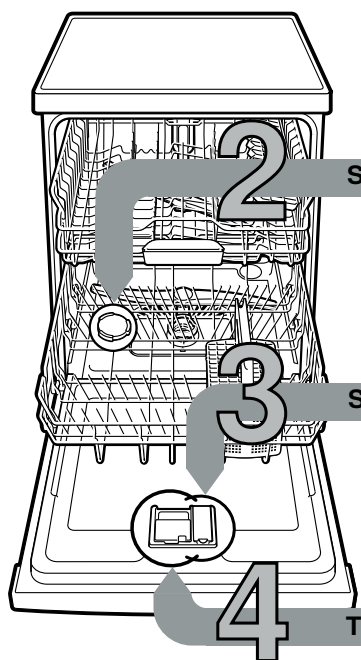

Ātri un parocīgi:
viss, kas nepieciešams
trauku mazgājamai mašīnai...
**Pirms pirmās lietošanas reizes
tomēr izlasiet uzstādīšanas
un lietošanas instrukciju!**

1



Speciālsāls iepilde

Šķīdina kaļķi (nav nepieciešams, ja iestatījums ir 0!) ...

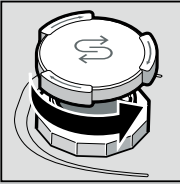

Uzskrūvējiet vāku.

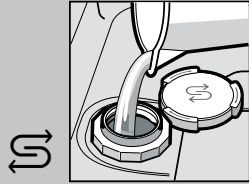

Tikai pirms pirmās
mazgāšanas reizes
iepildiet ūdeni sāls
tvertnē.

Optimālam mazgāšanas rezultātam

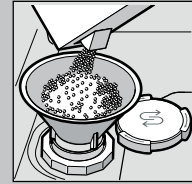

Iepildiet
speciālo sāli
(nekad neiepildiet
tīrītāju!).

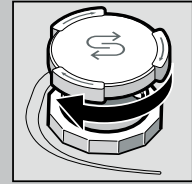

Noslēdziet vāku.
Nekavējoties sāciet
mazgāšanu.

Skaloņātāja iepilde

Tīrība un spožums ...

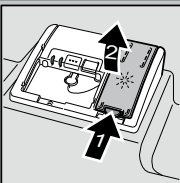

Nospiediet marķējumu 1,
paceliet vāku 2.



Optimālam nožūšanas rezultātam

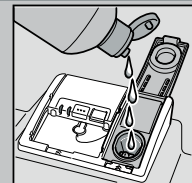

Iepildiet
skaidrskaloņātāju.

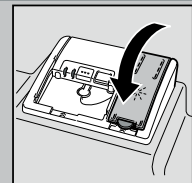

Noslēdziet vāku.
KLIKŠKĪS!

Tīrītāja iepilde

Netīri trauki, daudz tīrītāja ...

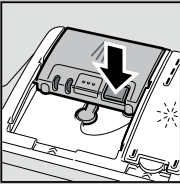

Ja nepieciešams,
atveriet vāku
(nospiediet
taustiņu).



Uzmanību!
Kombinētie
produkti nav
piemēroti visām
programmām,
ievērojiet ražotāja
norādījumus.

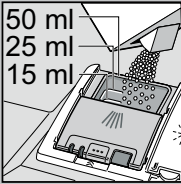
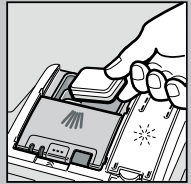

Iepildiet tīrītāju
tikai sausā
tīrītāja kamera.

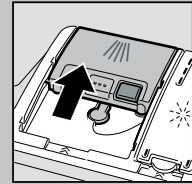

Piebīdiet
un nospiediet vāku.
PLOP!

5 Iekārtas ieslēgšana

6 Izvēlieties programmu

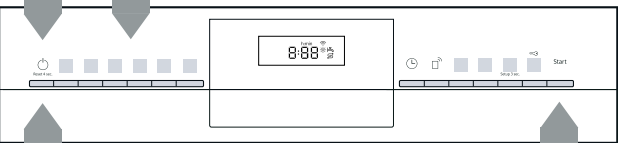

7 Palaidiet programmu Un aiziet...

8 Izslēdziet iekārtu Viss skaidrs...

Mikstināšanas ierīces iestatīšana *

Uzziniet
ūdensapgādes
uzņēmumā ūdens
cietības pakāpi
un ierakstiet ...

Ūdens cietības pakāpe °dH	Cietības diapazons	mmol/l	Iestatītā vērtība
0 - 6	mīksts	0 -1,1	H:00
7 - 8	mīksts	1,2-1,4	H:01
9 -10	vidējs	1,5-1,8	H:02
11-12	vidējs	1,9-2,1	H:03
13-16	vidējs	2,2-2,9	H:04
17-21	ciets	3,0-3,7	H:05
22-30	ciets	3,8-5,4	H:06
31-50	ciets	5,5-8,9	H:07

* tikai pirms pirmās
mazgāšanas vai
ūdens cietības
izmaiņu gadījumā

Ātra izdarīšana ...

un šāda iestatīšana

- Ieslēdziet IESL/IZSL slēdzi.
- Spiediet taustiņu **Setup** 3 sec. 3 sekundes.
- Displejā redzams **Hxx** un **Set**
- Spiediet taustiņu Start tik bieži, līdz ir iestatīta piemērota ūdens cietība.
- Lai saglabātu iestatījumus, spiediet taustiņu < 3 sekundes.

Programmu pārskats

Šajā pārskatā ir parādīts maks. iespējamais programmu skaits. Iekārtas attiecīgās programmas ir norādītas vadības ekrānā. Programmu dati ir laboratoriju mērījumu rezultāti atbilstoši Eiropas standartam EN 60436. Patērēja vērtības ir atkarīgas no programmas izvēles un papildfunkcijām. Ja ir izslēgta skalošanas līdzekļa pievienošana vai tā trūkums, darbības laiks mainās.

* puse no normas piepildes
** Programma, kura piemērota naktij:
pagarināts darbības laiks, bet ļoti klusa darbība.

	Intensīva 70°	Automātiska 45°/65°	Eco 50°	Klusa ** 50°	Express 65°	Express 60°	Express 45°	Stikls 40°	Favourite	Mašīnas kopšana
Laiks stundās : min.	2:05 -2:15	1:40 -2:45	3:45	4:00	1:00	1:29	0:29 *	1:40 -1:45	0:15	2:10 -2:15
Elektrības patēriņš kWh	1,350 -1,400	0,850 -1,450	0,937	1,100	1,200	1,250	0,750	0,750 -0,800	0,050	1,130 -1,350
Ūdens patēriņš litros	10,5 -13,5	7 -15,5	9,5	10,5	10	11,5	10	11,5 -14	4	13 -15,2

Iespējamo papildfunkciju apraksts ir sniegts lietošanas instrukcijā.

Tīrīšana un kopšana

Teicamu skalošanas rezultātu sasniegšanai ...

Kanalizācijas sūkņa tīrīšana

Sieti ... pārbaudiet un, ja nepieciešams, tīriet

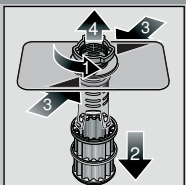

Pagrieziet sieta cilindru, izņemiet sieta sistēmu ...

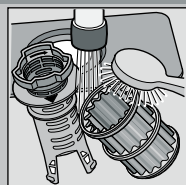

noskalojiet zem tekoša ūdens ...

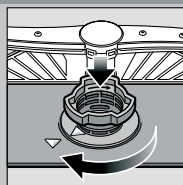

ievietojiet ...

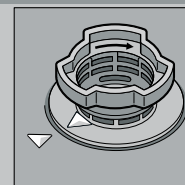

Aizskrūvējiet sieta sistēmu **IEVĒROJIET MARĶĒJUMU!**

- Izvelciet kontaktdakšu.
- Izsmeliet ūdeni un izņemiet sietus.
- Paceliet vāku (A).
- Pārbaudiet, vai spārnu rata zonā nav svešķermeņu.
- Dzirdami iefiksējiet vāku (B).
- Ievietojiet sietus.

Smidzinātāj lāpstiņas ... notīriet aizsērējumus/ nosēdumus

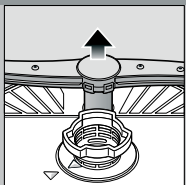

pavelciet apakšējo lāpstiņu uz augšu ...

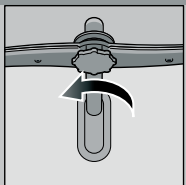

noskrūvējiet augšējo lāpstiņu ...

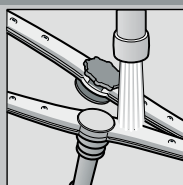

tīriet zem tekoša ūdens (ja nepieciešams, ar zodu bikstāmo) ...

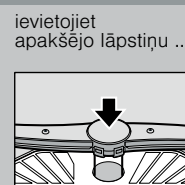

ievietojiet apakšējo lāpstiņu ...



cieši pieskrūvējiet augšējo lāpstiņu

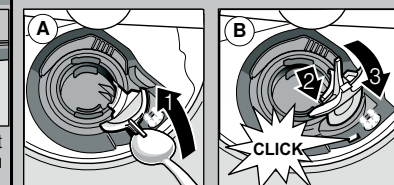

Mazas kļūdas novērsiet pašu spēkiem ...

... jo tas atmaksājas!

Papildu norādījumus skatiet lietošanas instrukcijā

Traucējums	Iespējamie iemesli	Risinājums
Mirdz indikācija E32 -00 un	Iesprūdis vai pārkaļķojusies ieplūdes armatūra Ūdens padeve nav pieslēgta	<ul style="list-style-type: none"> ▶ Atveriet ieplūdes armatūru. ▶ 1. Noskrūvējiet ūdens pieslēgumu. ▶ 2. Izīrietiet sietu ūdens pieslēgumā. ▶ 3. Ja ūdens krāns ir atvērts, caurplūdes daudzumam jābūt vismaz 10 l/min. Ja caurplūde ir mazāka, ir jānomaina ieplūdes armatūra. ▶ Novietojiet ieplūdes šļūteni bez locījumiem. ▶ Pieslēdziet ūdens pieplūdi. (Dzeramā ūdens pieslēgums lietošanas instrukcijā).
Indikācija E92 -40	Sieti ir netīri vai aizsērējuši	▶ Izīrietiet sietus (skatīt iepriekš).
Mirdz indikācija E61 -03 un	Aizsērējusi vai salocīta notekūdeņu šļūtene Nav uzstādīts notekūdeņu sūkņa vāks	▶ Novietojiet notekūdeņu šļūteni bez locījumiem. ▶ Uzstādiet vāku (skatīt iepriekš).
Mirdz indikācija E61 -02 un	Bloķēts notekūdeņu sūknis	▶ Izīrietiet notekūdeņu sūkni (skatīt iepriekš).
Mirdz cita kļūdas indikācija Exx -xx	Iekārtas tehnisks bojājums	▶ Sazinieties ar tehniskā servisa dienestu (nosauciet kļūdas indikāciju). ▶ Atvienojiet iekārtu no elektrotīkla. Aizveriet ūdens krānu.
Ūdens atlikums iekārtā	Programma vēl nav pabeigta	▶ Ieslēdziet iekārtu un aizveriet vai atceliet programmu (skatīt Programmas atcelšana).
Rūsa uz galda piederumiem	Galda piederumi nav korozijizturīgi Cieti nažu asmeņi ir jutīgāki Sveša rūsa	▶ Izmantojiet mazgāšanai mašīnā piemērotus galda piederumus. ▶ Nekad nemazgājiet iekārtā rūšējošas detaļas.

Traucējums	Iespējamie iemesli	Risinājums
Trauki nav tīri Smiltis vai graudaini atlikumi uz traukiem 	Trauki atrodas cieši blakus vai viens virs otra Pārāk maz tīrītāja Izvēlēta nepiemērota programma Aizsērējušas smidzināšanas lāpstiņu sprauslas Netīri sieti, nav nekustīgi nostiprināti Bloķētas smidzināšanas lāpstiņas	<ul style="list-style-type: none"> ▶ Novietojiet traukus atsevišķi, nodrošiniet to nesaskaršanos. ▶ Ievērojiet ražotāja norādījumus (tīrītājs). ▶ Izvēlieties spēcīgāku programmu. ▶ Notīriet smidzināšanas lāpstiņas (skatīt iepriekš). ▶ Izīrietiet sietus (skatīt iepriekš). ▶ Ievietojiet traukus tā, lai smidzināšanas lāpstiņas varētu brīvi griezties.
Traipi un svēdras	Pārāk augsta/pārāk zema skalotāja deva	▶ Svēdru gadījumā: samaziniet devu. ▶ Ūdens un kaļķa traipu gadījumā: palieliniet devu.
Trauki nav sausi	Skalotājs Izmantotajam kombinētajam tīrītājam ir slihta žāvēšanas efektivitāte. Iekārtas iestatījumi	▶ Palieliniet devu. ▶ Nomainiet produktu. ▶ Izmantojiet skalotāju.
Uz traukiem pienains aplikums (noņemams)	Nepareizi iestatīta ūdens mikstināšana; Trūkst speciālsāls	▶ Aktivizējiet intensīvo žāvēšanu (atkarībā no modeļa) ▶ Pareizi iestatiet mikstināšanas ierīci. ▶ Papildiniet speciālsāli.
Pienains aplikums, nespodras/blāvas glāzes (nenņemams)	Glāzes nav izturīgas mazgāšanai mašīnā.	▶ Izmantojiet mazgāšanai mašīnā izturīgas glāzes. ▶ Izmantojiet glāzes saudzējošu tīrītāju.
Plastmasas/atsevišķu trauku krāsas izmaiņas	Pārāk maz tīrītāja Pārtikas produktu krāsvielu (tomātu sulas) izraisītas krāsas izmaiņas	▶ Ievērojiet ražotāja norādījumus (tīrītājs). ▶ Krāsas izmaiņām nav ietekmes; Tās izzūd nākamajos mazgāšanas procesos.

Programmas pārtraukšana ...

Laikā, kamēr notiek programma, taustiņu spiediet apm. 4 sek. (atīestate).



Mirdz visas indikācijas, pēc tam displejā ir redzams "0:01"
Pēc programmas beigām ir redzams "0:00"

Pareiza ievietošana ...

Saskaņā ar lietošanas instrukcijas norādījumiem sakārtojiet trauku mazgājamā mašīnā tajā mazgājamus traukus (bez pelnu, vaska, smērvielu, krāsu, līmetiķešu atlikumiem; noņemiet lielas ievārijuma, piena produktu un ēdienu paliekas) un pārbaudiet, vai smidzinātāj lāpstiņas var brīvi griezties