



SIEMENS



Secadora

WT47URH1ES

siemens-home.bsh-group.com/welcome

es Instrucciones de uso e instalación

Register
your
product
online

Su nueva secadora

Se ha decidido por una secadora de la marca Siemens .

Le recomendamos que dedique unos minutos a leer y a familiarizarse con las características de su secadora.

Para cumplir los exigentes objetivos de calidad de la marca Siemens , toda secadora que sale de nuestras fábricas se somete previamente a unos exhaustivos controles para verificar su funcionamiento y su buen estado.

Si desea más información sobre nuestros productos, accesorios, piezas de repuesto o servicios, consulte nuestro sitio web www.siemens-home.bsh-group.com o diríjase a nuestros centros del Servicio Posventa.

Si el manual de instrucciones de uso e instalación sirve para varios modelos, en los puntos correspondientes se hará referencia a las posibles diferencias.



¡Ponga la secadora en marcha solo tras leer estas instrucciones de uso e instalación!

Normas de representación

⚠ Advertencia

Esta combinación de símbolo y palabra hace referencia a una posible situación de peligro que puede tener como resultado lesiones graves o mortales si no se tiene en cuenta.

Atención

Esta palabra hace referencia a una posible situación de peligro que puede tener como resultado daños materiales o en el medio ambiente si no se tiene en cuenta.

Indicación/Nota

Indicaciones para un uso óptimo del aparato e información útil.

1. 2. 3. / a) b) c)

Los pasos que se deben seguir se representan con números o letras.

■ / -

Las enumeraciones se representan con casillas o viñetas.

Índice

 **Uso previsto** 4

 **Instrucciones de seguridad** 5

Niños/adultos/mascotas. 5
Montaje. 7
Funcionamiento 9
Limpieza/mantenimiento. 12

 **Consejos para el ahorro** 14

 **Instalar y conectar el aparato** .. 14

Volumen de suministro. 14
Colocar el aparato 15
Conectar el aparato 17
Antes de usar el aparato
por primera vez 18
Accesorios opcionales 18

 **Instrucciones breves** 19

 **Presentación del aparato** 20

Vista general. 20
Cuadro de mandos. 21

 **Panel indicador** 22

 **Cuadro sinóptico de los programas** 25

 **Ajustes de los programas** 27

 **Prendas** 30

Preparar la colada 30
Clasificar la ropa. 30

 **Manejar el electrodoméstico** .. 31

Colocar la ropa y conectar el electrodoméstico 31
Ajustar un programa. 32
Iniciar el programa 32
Desarrollo del programa. 32

Modificar el programa o introducir adicionalmente ropa en la lavadora 33
Interrumpir programa 33
Fin del programa. 33
Sacar la ropa y desconectar el aparato 33
Vaciar el recipiente para agua condensada 34
Retirar las pelusas. 35

 **Ajustes del aparato** 36

Seguro para niños. 36
Secado silencioso. 36
Ajustar la configuración del aparato 37

 **Home Connect** 39

Acceder al menú de Home Connect. 39
Conectar con la red doméstica y con la aplicación Home Connect . 40
Activar/desactivar wifi 42
Restablecer ajustes de red 42
Actualización de software 42
Gestión de la energía 43
Indicaciones sobre protección de datos 44
Declaración de conformidad. 45

 **Secar con la cesta para lana** .. 45

La cesta para lana. 45
Fijar la cesta para lana 46
Ejemplos prácticos 46
Colocar el accesorio e iniciar el programa. 47

 **Drenar el agua de condensación** 48

	Limpieza y cuidados del aparato.	51
	Limpieza del aparato	51
	Limpieza del sensor de humedad	52
	Limpieza del filtro en el recipiente para agua condensada	53
	Limpieza de la unidad de la base	53
	Mantenimiento del aparato	56
	Preparación del aparato para mantenimiento	56
	Realización de mantenimiento simple del aparato	58
	Realización de mantenimiento intensivo del aparato	59
	Ayuda sobre el aparato	63
	Transporte del aparato.	66
	Valores de consumo.	67
	Tabla de valores de consumo	67
	Programa más eficiente para tejidos de algodón	67
	Datos técnicos	68
	Eliminación y evacuación de embalajes o residuos	68
	Servicio de Atención al Cliente	69

Uso previsto

- Este aparato está diseñado exclusivamente para uso privado doméstico.
- No instalar ni manejar el aparato en zonas con riesgo de heladas ni en el exterior. Existe el riesgo de que el aparato sufra daños si el agua residual se congela dentro. Si las mangueras se congelan, pueden agrietarse o estallar.
- Este electrodoméstico solo debe utilizarse para secar y refrescar, en el ámbito doméstico, prendas que se hayan lavado con agua y puedan secarse en una secadora (ver la etiqueta de cuidado de la prenda). La utilización del electrodoméstico para cualquier otro fin queda fuera del alcance del uso previsto y está prohibida.
- Este aparato está diseñado para su uso hasta un máximo de 2000 metros por encima del nivel del mar.

Antes de encender el aparato:

Comprobar que no haya daños visibles en el aparato. No poner en marcha el aparato si presenta daños. Si hay algún problema, ponerse en contacto con un distribuidor especializado o con nuestro servicio de atención al cliente.

Leer y seguir las instrucciones de instalación y funcionamiento, así como el resto de información, suministradas con el aparato.

Guardar los documentos para su uso posterior o para futuros dueños.

Instrucciones de seguridad

A continuación se detallan advertencias e instrucciones de seguridad para evitar que el usuario sufra lesiones y prevenir que se produzcan daños materiales en su entorno.

No obstante, es importante tomar las precauciones necesarias y proceder con cuidado durante la instalación, mantenimiento, limpieza y manejo del aparato.

Niños/adultos/mascotas

Advertencia **¡Riesgo de muerte!**

Los niños y otras personas que no son conscientes de los riesgos que implica el uso del aparato podrían resultar heridos o poner en peligro sus vidas. Por tanto, tener en cuenta:

- El aparato no podrá ser utilizado por menores de 8 años ni por personas con capacidad física, sensorial o mental reducida, así como tampoco por personas sin experiencia o conocimientos salvo que sean supervisados o reciban indicaciones de cómo utilizar el aparato de forma segura y hayan comprendido los riesgos potenciales de utilizarlo.
- Los niños no deben jugar con este aparato.
- No permitir que los niños realicen tareas de limpieza o mantenimiento del aparato sin supervisión.
- Mantener alejados del aparato a los niños menores de 3 años, así como a las mascotas.
- No dejar el aparato sin supervisión cuando haya cerca niños u otras personas que no sean conscientes de los riesgos.

 **Advertencia**

¡Riesgo de muerte!

Los niños podrían quedar encerrados dentro del aparato, lo que implica un peligro mortal.

- No instalar el aparato detrás de una puerta, ya que podría bloquear la puerta del aparato o impedir que se abriera por completo.
- Cuando el aparato llegue al final de su vida útil, desconectar el enchufe de la toma de corriente **antes** de cortar el cable de red y, después, romper el cierre de la puerta del aparato.

 **Advertencia**

¡Riesgo de asfixia!

No permitir que los niños jueguen con el embalaje/plástico o con piezas del embalaje, ya que podrían quedar enredados o cubrirse la cabeza con ellos y asfixiarse. Mantener el embalaje, los plásticos y las piezas del embalaje fuera del alcance de los niños.

 **Advertencia**

¡Riesgo de envenenamiento!

Los detergentes y aditivos pueden ser tóxicos si se ingieren.

En caso de ingesta, consultar inmediatamente con un médico. Mantener los detergentes y aditivos fuera del alcance de los niños.

 **Advertencia**

¡Irritación de ojos/piel!

El contacto con detergentes o aditivos puede producir irritación en los ojos o la piel. Aclarar los ojos y la piel con abundante agua en caso de que entren en contacto con detergentes o aditivos. Mantener los detergentes y aditivos fuera del alcance de los niños.

Montaje

Advertencia

¡Peligro de descarga eléctrica/ incendio/daños materiales/ daños en el aparato!

Si el aparato no se instala correctamente, se pueden producir circunstancias peligrosas. Asegurarse de que se cumplen las siguientes condiciones:

- La tensión de red en la toma de corriente se ha de corresponder con la tensión nominal especificada en el aparato (placa de características). En la placa de características se especifican las cargas conectadas y la protección por fusible requerida.
- El aparato no debe recibir alimentación de un dispositivo de conmutación externo, como un reloj temporizador, ni conectarse a un circuito que normalmente se encienda y se apague por medio de un servicio público.
- El enchufe de red y la toma con contacto de protección deben coincidir, y el sistema de toma a tierra debe estar correctamente instalado.
- La instalación ha de tener una sección transversal adecuada.

- El enchufe de red debe quedar accesible en todo momento. Si esto no es posible, para cumplir con la normativa de seguridad pertinente, se debe integrar un interruptor (desconexión de todos los polos) permanentemente en la instalación, según la normativa sobre instalaciones eléctricas.
- En caso de utilizar un interruptor automático diferencial, asegurarse de que tenga la siguiente marca: . La presencia de esta marca es la única forma de garantizar que cumple todas las regulaciones aplicables.

Advertencia

¡Peligro de descarga eléctrica/ incendio/daños materiales/ daños en el aparato!

Si el cable de red del aparato se modifica o se daña, podría provocar una descarga eléctrica, un cortocircuito o un incendio por calentamiento excesivo.

El cable de red no se debe doblar, aplastar ni modificar, así como tampoco debe entrar en contacto con fuentes de calor.

Advertencia

¡Peligro de incendio/daños materiales/daños en el aparato!

La utilización de alargadores o regletas podría provocar un incendio debido al calentamiento excesivo o a un cortocircuito.

Conectar el aparato directamente a una toma correctamente instalada con puesta a tierra. No utilizar alargadores, regletas ni conectores múltiples.

Advertencia

¡Peligro de lesiones/daños materiales/daños en el aparato!

- El aparato puede vibrar o moverse cuando está en marcha, lo que puede provocar lesiones o daños materiales.

Colocar el aparato en una superficie sólida, plana y limpia; además, con el uso de un nivel de burbuja como guía, se debe nivelar con las patas roscadas.

- La mala colocación (apilamiento) de este electrodoméstico en la parte superior de una lavadora podría provocar lesiones, daños materiales o daños en el electrodoméstico. Si se debe colocar en la parte superior de una lavadora, esta debe tener como mínimo la misma profundidad y anchura que el electrodoméstico, y debe estar correctamente sujeta con el kit de conexión adecuado si está disponible.

→ *Página 18*

El electrodoméstico se DEBE sujetar con este kit de conexión. Queda totalmente prohibido el apilamiento del electrodoméstico de cualquier otra forma.

- Si se agarra alguna de las partes salientes del aparato (p. ej., la puerta) para levantarlo o moverlo, estas piezas podrían romperse y producir lesiones. No agarrar el aparato por las piezas salientes para moverlo.

⚠ Advertencia**¡Riesgo de lesiones!**

- El aparato es muy pesado. Su elevación podría producir lesiones. Levantar el aparato siempre con ayuda.
- Existe el riesgo de hacerse cortes en las manos con los bordes afilados del aparato. No agarrar el aparato por los bordes afilados. Usar guantes de protección para levantarlo.
- Si las mangueras y los cables de red no están correctamente tendidos, existe riesgo de tropiezo, por lo que se podrían producir lesiones. Dirigir las mangueras y los cables de forma que no exista riesgo de tropiezo.

Funcionamiento**⚠ Advertencia****¡Riesgo de explosión/ incendio!**

Las prendas que han estado en contacto con disolventes, aceite, cera, eliminador de cera, pintura, grasa o quitamanchas pueden inflamarse durante el proceso de secado en la máquina, o incluso podrían hacer que el electrodoméstico explote. Por tanto, tener en cuenta:

- Aclarar las prendas con abundante agua caliente y detergente antes de secarlas en la máquina.
- No colocar las prendas en el electrodoméstico para secar si no se han lavado previamente.
- No usar el electrodoméstico si se han utilizado químicos industriales para limpiar las prendas.

⚠ Advertencia**¡Riesgo de explosión/ incendio!**

- En caso de que haya quedado material residual en el filtro de pelusas, este se podría inflamar durante el secado o incluso provocar que el electrodoméstico se incendie o explote. Limpiar el filtro de pelusas de forma regular.
- Algunos objetos podrían inflamarse durante el secado o incluso provocar que el electrodoméstico se incendie o explote. Retirar mecheros y cerillas de los bolsillos de las prendas.

- Si existe polvo de carbón o harina en el aire alrededor del electrodoméstico, se podría producir una explosión.
Asegurarse de que la zona alrededor del electrodoméstico se mantiene limpia durante el funcionamiento.

 **Advertencia**

¡Peligro de incendio/daños materiales/daños en el electrodoméstico!

El electrodoméstico contiene R290, un refrigerante respetuoso con el medioambiente pero inflamable.

Mantener alejadas del electrodoméstico fuentes de ignición o llamas.



 **Advertencia**

¡Peligro de incendio/daños materiales/daños en el electrodoméstico!

Si se cancela un programa antes de que el ciclo de secado haya terminado, el electrodoméstico no se habrá enfriado suficientemente y podría haber riesgo de que las prendas se incendiasen o incluso podrían producirse daños tanto materiales como en el electrodoméstico.

- Durante la última fase del ciclo de secado, las prendas en el tambor no se calientan (ciclo de enfriamiento). Así se garantiza que permanezca a una temperatura a la que no se produzcan daños.
- No apagar el electrodoméstico antes de que haya terminado el ciclo de secado, a menos que todas las prendas se retiren de forma inmediata del tambor y se extiendan (para disipar el calor).

 **Advertencia**

¡Riesgo de intoxicación/daños materiales!

El agua de condensación no es potable y podría estar contaminada con pelusas. El agua de condensación contaminada puede ser perjudicial para la salud y causar daños materiales. No beber ni reutilizar.

 **Advertencia**

¡Riesgo de envenenamiento!

Ciertos agentes de limpieza que contienen disolventes, p. ej., disolventes de limpieza, pueden emitir vapores tóxicos. No usar agentes de limpieza que contengan disolventes.

Advertencia

¡Riesgo de lesiones!

- No apoyarse ni sentarse en la puerta del aparato cuando esté abierta, ya que el aparato podría volcar y producir lesiones.
No apoyarse en la puerta del aparato cuando esté abierta.
- No subirse al aparato, ya que la encimera podría romperse y producir lesiones.
No subirse al aparato.
- Si se toca el tambor cuando todavía está girando, podrían producirse lesiones en las manos.
Esperar hasta que el tambor deje de girar.

¡Atención!

Peligro de daños materiales/ daños en el electrodoméstico

- Si la cantidad de prendas en el electrodoméstico supera su capacidad de carga máxima, este podría no funcionar correctamente o se podrían producir daños materiales o daños en el electrodoméstico.
No superar la capacidad de carga máxima de prendas de secado. Asegurarse de que se cumplen las capacidades de carga máximas especificadas para cada programa.
→ *Página 25*

- Si se maneja el electrodoméstico sin un receptor de pelusas (p. ej., filtro de pelusas, depósito de pelusas, según las especificaciones del electrodoméstico), o si el receptor de pelusas está incompleto o defectuoso, se pueden causar daños en el electrodoméstico.
No poner en marcha el electrodoméstico sin un receptor de pelusas o si este está incompleto o defectuoso.
- Los objetos ligeros como pelos o pelusas podrían ser aspirados hacia la entrada de aire cuando el electrodoméstico está en marcha.
Mantenerlos alejados del electrodoméstico.
- La espuma y la gomaespuma podrían deformarse o fundirse si se secan en el electrodoméstico.
No secar las prendas que contengan espuma o gomaespuma en el electrodoméstico.

- Si se vierte una cantidad errónea de detergente o de agente de limpieza en el aparato, se pueden producir daños materiales o daños en el aparato.
Usar detergentes/aditivos/agentes de limpieza y suavizantes según las indicaciones del fabricante.
- Si el electrodoméstico se recalienta, este podría no funcionar correctamente y se podrían producir daños materiales o daños en el electrodoméstico.
Asegurarse de que la entrada de aire del electrodoméstico nunca esté obstruida durante el funcionamiento y de que la zona de alrededor esté convenientemente ventilada.
- Cuando se desconecte el enchufe de la toma de corriente, agarrar siempre por el propio enchufe y nunca por el cable de red, ya que se podría dañar.
- No realizar modificaciones técnicas en el aparato ni en sus componentes.
- Cualquier reparación u otro tipo de trabajo que precise el aparato debe ser realizado por nuestro servicio técnico o por un electricista. Lo mismo rige para la sustitución del cable de red (en caso necesario).
- Los cables de red de recambio se pueden pedir contactando con nuestro servicio técnico.

Limpeza/mantenimiento

Advertencia

¡Riesgo de muerte!

El aparato funciona con electricidad. Existe peligro de descarga eléctrica si se tocan componentes conectados a la corriente. Por tanto, tener en cuenta lo siguiente:

- Apagar el aparato. Desconectar el aparato de la red eléctrica (desconectar el enchufe).
- Nunca agarrar el enchufe de red eléctrica con las manos húmedas.

Advertencia

¡Riesgo de envenenamiento!

Ciertos agentes de limpieza que contienen disolventes, p. ej., disolventes de limpieza, pueden emitir vapores tóxicos. No usar agentes de limpieza que contengan disolventes.

⚠ Advertencia**¡Peligro de descarga eléctrica/
daños materiales/daños en el
aparato!**

Si hay humedad en el aparato, se podría producir un cortocircuito.

No utilizar lavado a presión, limpiadores de vapor, mangueras ni pistolas rociadoras para limpiar el aparato.

⚠ Advertencia**¡Peligro de lesiones/daños
materiales/daños en el
aparato!**

El uso de piezas de recambio y accesorios distribuidos por otras marcas es peligroso y podría producir lesiones, daños materiales o daños en el aparato.

Por motivos de seguridad, utilizar solo piezas de recambio y accesorios originales.

¡Atención!**Peligro de daños materiales/
daños en el aparato**

Los agentes de limpieza y los agentes para pretratar las prendas (p. ej., quitamanchas, aerosoles de prelavado, etc.) podrían causar daños si entran en contacto con las superficies del aparato. Por tanto, tener en cuenta lo siguiente:

- No permitir que dichos agentes entren en contacto con las superficies del aparato.
- Limpiar el aparato solo con agua y un paño suave y húmedo.
- Eliminar cualquier resto de detergente, aerosol o similares inmediatamente.

Consejos para el ahorro

- Centrifugar la ropa antes del secado. De este modo, se acorta la duración del programa y se reduce el consumo de energía.
- Cargar el electrodoméstico con la cantidad máxima de carga de los programas.

Nota: En caso de superar la máxima cantidad de carga, se prolonga la duración del programa y aumenta el consumo de energía.

- Utilizar el electrodoméstico en una estancia ventilada y mantener libre la entrada de aire del electrodoméstico para garantizar el intercambio de aire.
- Retirar periódicamente las pelusas del electrodoméstico. Un electrodoméstico sucio de pelusas prolonga la duración del programa y aumenta el consumo de energía.
- Cuando no se utiliza el aparato durante un período de tiempo prolongado antes del inicio del programa o después del final del mismo, el aparato cambia automáticamente al modo de ahorro energético. El panel indicador y el señalizador luminoso se apagan al cabo de unos minutos y ▷||| (Inicio/Pausa) parpadea. El modo de ahorro energético finaliza al utilizar de nuevo el aparato, p. ej., abriendo y cerrando la puerta.
- Cuando no se utiliza el aparato durante un periodo de tiempo prolongado en modo de ahorro energético, este se apaga automáticamente.

Nota: Cuando la red Wi-Fi está activada, el aparato no se apaga automáticamente.

Instalar y conectar el aparato

Volumen de suministro

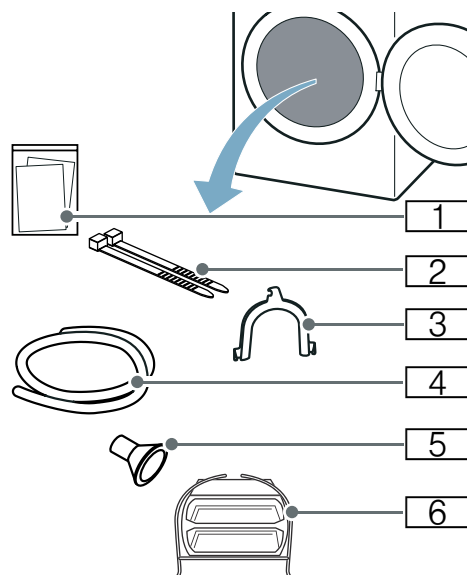

- 1 Documentación adjunta (p. ej., instrucciones de uso y montaje)
- 2 Material de sujeción
- 3 Codo para fijar la manguera de evacuación
- 4 Manguera de evacuación
- 5 Adaptador de conexión
- 6 Cesta para lana

1. Retirar por completo el material de embalaje y las fundas protectoras del aparato.
2. Abrir la puerta.
3. Sacar el juego de accesorios completo del tambor. Ahora se puede instalar y conectar el aparato a la red eléctrica.

¡Atención!

Daños materiales y en el aparato

Los objetos que queden en el tambor y que no estén previstos para el funcionamiento del aparato pueden provocar daños materiales y en el aparato.

Retirar estos objetos, así como el juego completo de accesorios del interior del tambor.

Colocar el aparato

Advertencia

¡Riesgo de muerte!

Los niños podrían quedar encerrados dentro del aparato, lo que implica un peligro mortal.

- No instalar el aparato detrás de una puerta, ya que podría bloquear la puerta del aparato o impedir que se abriera por completo.
- Cuando el aparato llegue al final de su vida útil, desconectar el enchufe de la toma de corriente **antes** de cortar el cable de red y, después, romper el cierre de la puerta del aparato.

Advertencia

¡Riesgo de explosión/incendio!

Si existe polvo de carbón o harina en el aire alrededor del electrodoméstico, se podría producir una explosión.

Asegurarse de que la zona alrededor del electrodoméstico se mantiene limpia durante el funcionamiento.

Advertencia

¡Peligro de incendio/daños materiales/daños en el electrodoméstico!

El electrodoméstico contiene R290, un refrigerante respetuoso con el medioambiente pero inflamable. Mantener alejadas del electrodoméstico fuentes de ignición o llamas.



Advertencia

¡Peligro de lesiones/daños materiales/daños en el aparato!

- El aparato puede vibrar o moverse cuando está en marcha, lo que puede provocar lesiones o daños materiales.
Colocar el aparato en una superficie sólida, plana y limpia; además, con el uso de un nivel de burbuja como guía, se debe nivelar con las patas roscadas.
- La mala colocación (apilamiento) de este electrodoméstico en la parte superior de una lavadora podría provocar lesiones, daños materiales o daños en el electrodoméstico.
Si se debe colocar en la parte superior de una lavadora, esta debe tener como mínimo la misma profundidad y anchura que el electrodoméstico, y debe estar correctamente sujeta con el kit de conexión adecuado si está disponible. → *Página 18*
El electrodoméstico se DEBE sujetar con este kit de conexión. Queda totalmente prohibido el apilamiento del electrodoméstico de cualquier otra forma.
- Si se agarra alguna de las partes salientes del aparato (p. ej., la puerta) para levantarlo o moverlo, estas piezas podrían romperse y producir lesiones.
No agarrar el aparato por las piezas salientes para moverlo.

es Instalar y conectar el aparato

⚠ Advertencia
¡Riesgo de lesiones!

- El aparato es muy pesado. Su elevación podría producir lesiones. Levantar el aparato siempre con ayuda.
- Existe el riesgo de hacerse cortes en las manos con los bordes afilados del aparato.
No agarrar el aparato por los bordes afilados. Usar guantes de protección para levantarlo.

¡Atención!
Peligro de daños materiales/daños en el electrodoméstico

Si el electrodoméstico se recalienta, este podría no funcionar correctamente y se podrían producir daños materiales o daños en el electrodoméstico. Asegurarse de que la entrada de aire del electrodoméstico nunca esté obstruida durante el funcionamiento y de que la zona de alrededor esté convenientemente ventilada.

¡Atención!
Daños materiales y en el aparato

El aparato se ha sometido a una prueba de funcionamiento antes de abandonar la fábrica y es posible que contenga restos de agua. Dicha agua puede derramarse si se inclina el aparato más de 40 °.

Instalar el electrodoméstico como sigue:

1. Instalar el electrodoméstico en una superficie limpia, plana y firme.
2. Verificar si el aparato está correctamente nivelado con ayuda de un nivelador de agua.

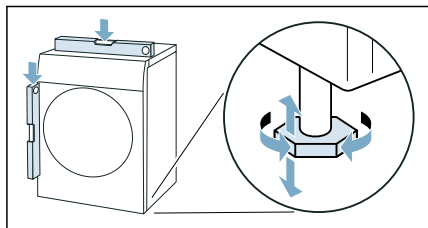

3. En caso de ser necesario, volver a alinear el electrodoméstico al girar las patas.

Ahora puede conectar el electrodoméstico a la red eléctrica.

Notas

- Todas las patas del aparato deben asentarse firmemente sobre el suelo.
- En caso de que el aparato esté mal alineado, se pueden producir ruidos, vibraciones y un funcionamiento irregular del tambor, así como vertidos de agua residual del aparato.

Conectar el aparato

Advertencia

¡Peligro de descarga eléctrica/ incendio/daños materiales/daños en el aparato!

Si el aparato no se instala correctamente, se pueden producir circunstancias peligrosas. Asegurarse de que se cumplan las siguientes condiciones:

- La tensión de red en la toma de corriente se ha de corresponder con la tensión nominal especificada en el aparato (placa de características). En la placa de características se especifican las cargas conectadas y la protección por fusible requerida.
- El aparato no debe recibir alimentación de un dispositivo de conmutación externo, como un reloj temporizador, ni conectarse a un circuito que normalmente se encienda y se apague por medio de un servicio público.
- El enchufe de red y la toma con contacto de protección deben coincidir, y el sistema de toma a tierra debe estar correctamente instalado.
- La instalación ha de tener una sección transversal adecuada.
- El enchufe de red debe quedar accesible en todo momento. Si esto no es posible, para cumplir con la normativa de seguridad pertinente, se debe integrar un interruptor (desconexión de todos los polos) permanentemente en la instalación, según la normativa sobre instalaciones eléctricas.
- En caso de utilizar un interruptor automático diferencial, asegurarse de que tenga la siguiente marca: . La presencia de esta marca es la única forma de garantizar que cumple todas las regulaciones aplicables.

Advertencia

¡Peligro de descarga eléctrica/ incendio/daños materiales/daños en el aparato!

Si el cable de red del aparato se modifica o se daña, podría provocar una descarga eléctrica, un cortocircuito o un incendio por calentamiento excesivo.

El cable de red no se debe doblar, aplastar ni modificar, así como tampoco debe entrar en contacto con fuentes de calor.

Advertencia

¡Peligro de incendio/daños materiales/daños en el aparato!

La utilización de alargadores o regletas podría provocar un incendio debido al calentamiento excesivo o a un cortocircuito.

Conectar el aparato directamente a una toma correctamente instalada con puesta a tierra. No utilizar alargadores, regletas ni conectores múltiples.

Advertencia

¡Riesgo de lesiones!

Si las mangueras y los cables de red no están correctamente tendidos, existe riesgo de tropiezo, por lo que se podrían producir lesiones.

Dirigir las mangueras y los cables de forma que no exista riesgo de tropiezo.

es Instalar y conectar el aparato

Conectar el electrodoméstico a la red eléctrica como sigue:

1. Fijar la manguera de evacuación.
→ *Página 48*

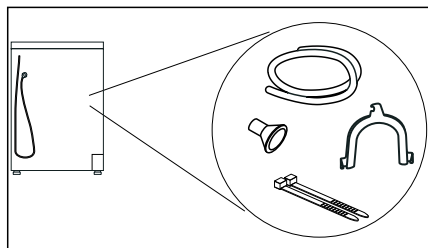

2. Conectar el cable de conexión de la toma de corriente del aparato en el enchufe previsto para ello.
3. Comprobar que el enchufe de red esté firmemente conectado.

El aparato está ahora listo para funcionar.

¡Atención!

Daños materiales y en el electrodoméstico

El electrodoméstico contiene refrigerante y se puede dañar si se pone en funcionamiento el electrodoméstico inmediatamente después de transportarlo. Esperar dos horas antes de poner en marcha el electrodoméstico.

Nota: En caso de duda, dejar que instale el electrodoméstico personal especializado cualificado.

Antes de usar el aparato por primera vez

Antes de encender el aparato:

Comprobar que no haya daños visibles en el aparato. No poner en marcha el aparato si presenta daños. Si hay algún problema, ponerse en contacto con un distribuidor especializado o con nuestro servicio de atención al cliente.

Nota: Después de instalarlo y conectarlo, el electrodoméstico está listo. No se necesitan más medidas.

Accesorios opcionales

Solicitar los accesorios opcionales* a través del Servicio de Asistencia Técnica:

■ **Cesta para lana:**

Secar o ventilar las prendas de lana, zapatillas deportivas y peluches en la cesta para lana.

– Número de pedido: **WZ20600**.

■ **Plataforma:**

Aumentar la altura de la secadora con una plataforma para facilitar las operaciones de carga y descarga. Se puede transportar la colada con la cesta extraíble integrada en la plataforma.

– Número de pedido: —.

■ **Juego de unión de la columna de lavado y secado:**

Para ahorrar espacio, la secadora se puede colocar sobre una lavadora apropiada de iguales medidas de largo y ancho.

La secadora deberá fijarse a la lavadora únicamente con el juego de unión.

– Número de pedido con tabla de trabajo extraíble: **WZ27400**

– Número de pedido sin tabla de trabajo extraíble: **WZ27410**.

■ **Tubo de desagüe**







Se puede drenar el agua condensada del electrodoméstico a través de una manguera de evacuación hacia el desagüe. En este caso, no se debe vaciar el recipiente para agua condensada durante el secado, sino después del secado.

– Número de pedido: —

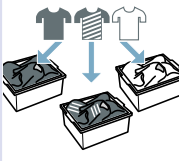
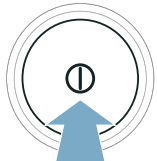
* según el equipamiento del electrodoméstico

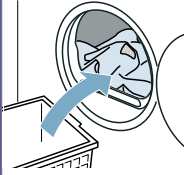
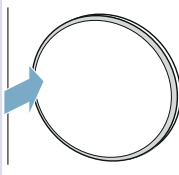
Instrucciones breves

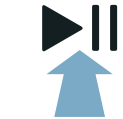
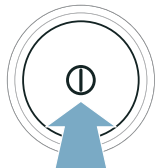
Nota: El aparato se debe instalar y conectar de forma adecuada. → *Página 14*

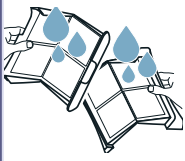
<p>1</p>	<p>Antes de iniciar el programa:</p>	<p>→ </p>	<p>→ </p>	<p>→ </p>
		<p>Clasificar la ropa.</p>	<p>Conectar el electrodoméstico.</p>	<p>Seleccionar un programa.</p>
<p>2</p>	<p></p>	<p>→ </p>	<p>→ </p>	<p>→ </p>
	<p>Abrir la puerta e introducir la ropa.</p>	<p>Cerrar la puerta.</p>	<p>En caso de ser necesario: cambiar los ajustes del programa.</p>	<p>Iniciar el programa.</p>
<p>3</p>	<p>Al finalizar el programa:</p>	<p>→ </p>	<p>→ </p>	<p>→ </p>
		<p>Desconectar el electrodoméstico.</p>	<p>Abrir la puerta y retirar la ropa.</p>	<p>Vaciar el recipiente para agua condensada.</p>
<p>4</p>	<p></p>			
	<p>Retirar las pelusas.</p>			

Presentación del aparato

Vista general

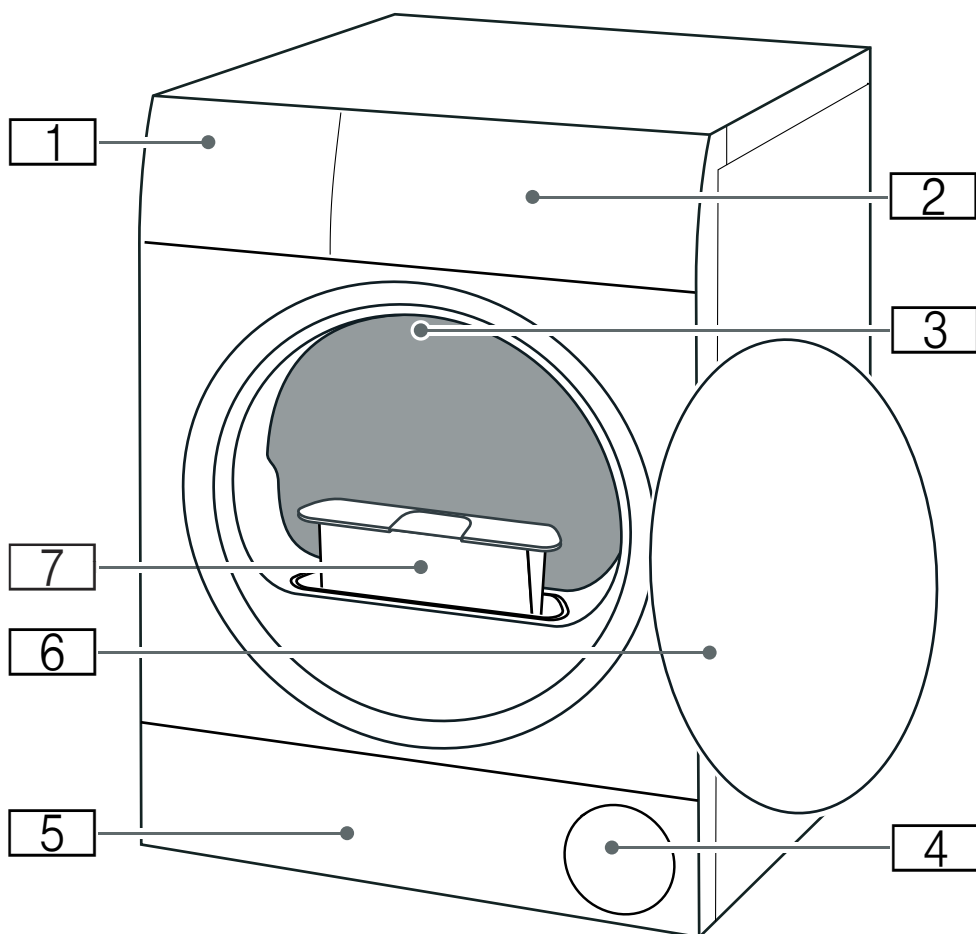

- 1** Recipiente para agua condensada
- 2** Cuadro de mandos
- 3** Iluminación interior del tambor (según el equipamiento del electrodoméstico)
- 4** Entrada de aire
- 5** Tapa de mantenimiento de la unidad de la base
- 6** Puerta
- 7** Filtro de pelusas

Cuadro de mandos

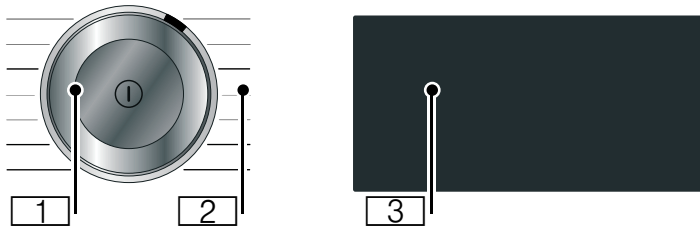

1 Mando selector de programas

- Pulsar: conectar/desconectar el aparato
- Girar: ajustar un programa

2 Programas: → *Página 25*

3 Pantalla:

La pantalla de este electrodoméstico reacciona al tacto (pantalla táctil).

- Control pulsando suavemente las teclas bordeadas
- Indicación de ajustes e información

Panel indicador









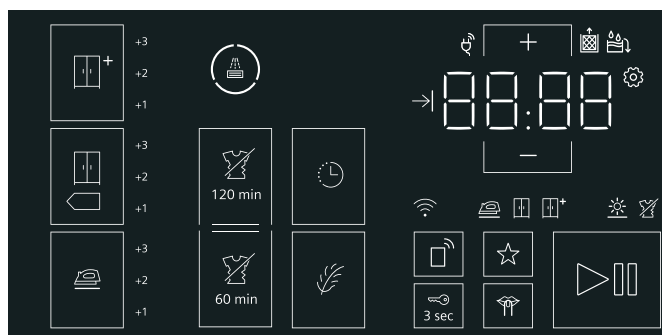

La pantalla de este electrodoméstico reacciona al tacto (pantalla táctil). Los ajustes se activan al pulsar suavemente las teclas bordeadas sensibles al tacto. Los ajustes activados se iluminan en la pantalla más que otras partes de esta. Es posible modificar ajustes activos o desactivarlos pulsando de nuevo la tecla correspondiente.







¡Atención!



Daños materiales y en el electrodoméstico.

Los impactos fuertes pueden dañar la pantalla. No tocar con objetos afilados ni presionar con fuerza la pantalla.







Teclas	Explicación
 + +1; +2; +3	Objetivo de secado: Seco armario superior con nivel de secado ajustable
 + +1; +2; +3	Objetivo de secado: Seco armario con nivel de secado ajustable
 + +1; +2; +3	Objetivo de secado: seco plancha con nivel de secado ajustable
 120 min	Protección antiarrugas 120 min.
 60 min	Protección antiarrugas 60 min.
	Tiempo de Finalización en
	Secar delicado
	Programa preferido
 3 sec	Seguro para niños (pulsar durante 3 s) → <i>Página 36</i>
	Secado silencioso sin señales de mando ni indicación → <i>Página 36</i>
	Configuración de inicio a distancia y Home Connect → <i>Página 39</i>

+ -	Teclas de selección	
▷	Inicio y pausa	
Descripción detallada de los ajustes del programa desde → <i>Página 27</i>		
Indicadores	Descripción	Información
	Estado del programa:	se enciende: indicador de estado
☼	Secado	
	Objetivo de secado: seco plancha	
	Objetivo de secado: seco armario	
	Objetivo de secado: seco armario superior	
	Antiarrugas	
-P-	Pausa	
End	Fin del programa	
00:00	Duración del programa	Duración prevista del programa en horas y minutos.
p. ej. → 02:45	Retardo para el inicio del programa	Al ajustar y activar el tiempo de Finalización en
	Vaciar el recipiente para agua condensada → <i>Página 34</i>	<ul style="list-style-type: none"> ■ Vaciar el recipiente para agua condensada y recolocararlo. → <i>Página 34</i> A continuación, pulsar ▷ (Inicio/Pausa). ■ Limpiar el filtro en el recipiente para agua condensada. ■ Si está instalada la manguera de evacuación opcional, asegurar que la manguera de evacuación: <ul style="list-style-type: none"> - esté correctamente conectada. → <i>Página 48</i> - no esté doblada en algún sitio. - no esté bloqueada ni obstruida, p. ej., a causa de residuos. ■ Realizar mantenimiento intensivo del aparato. ■ Comprobar si hay cuerpos extraños en la unidad de la base. Abrir la tapa de mantenimiento y retirar los cuerpos extraños.
	Filtro de pelusas	Retirar las pelusas → <i>Página 35</i>
	Aclarado automático del intercambiador de calor	El intercambiador de calor se limpia automáticamente. No extraer el recipiente para agua condensada ni interrumpir el programa durante el proceso indicado.
○	Display del proceso de aclarado	

	Wifi	<ul style="list-style-type: none"> ■ apagado: el wifi está desactivado y el aparato no está conectado a la red doméstica. ■ parpadea: el electrodoméstico está intentando conectarse a la red doméstica. ■ se ilumina: el wifi está activado y el aparato está conectado a la red doméstica.
	Gestor de energía	iluminado: El aparato está conectado al Smart Energy System (gestor de energía). No disponible en todos los países
CARE	Mantenimiento simple del aparato	No se trata de una avería. Tras cierto período de uso, el aparato recomienda realizar automáticamente un mantenimiento simple. Realizar mantenimiento simple del aparato. → <i>Página 58</i>
	Ajustes del aparato	Ajustar la configuración del aparato → <i>Página 37</i>
HOT	CoolDown	<p>Durante el secado, se pueden alcanzar temperaturas elevadas. El proceso CoolDown disminuye la temperatura para evitar daños en la ropa si:</p> <ul style="list-style-type: none"> ■ se pausa el programa ■ se cancela el programa ■ se apaga el electrodoméstico a través de la aplicación <p>El proceso CoolDown se inicia 30 segundos después de que se pause, cancele o apague a través de la aplicación. Durante el proceso CoolDown, se puede seguir manejando el electrodoméstico.</p> <p>Notas</p> <ul style="list-style-type: none"> ■ El tambor sigue girando durante el proceso CoolDown también cuando está en pausa. ■ No cambiar el programa durante el proceso CoolDown. ■ La regulación de temperatura puede durar hasta 10 minutos.















Cuadro sinóptico de los programas









Programa	Carga máxima
Denominación de los programas Breve explicación del programa y para qué tipos de prendas es adecuado.	La carga máxima se refiere al peso en seco de las prendas
algodón  Tejidos resistentes y duraderos de algodón o lino.	8 kg
sintéticos Tejidos sintéticos o mixtos.	3,5 kg
mix Carga mixta de prendas de algodón y sintéticas.	3 kg
lencería Prendas interiores delicadas y lavables, por ejemplo, de encaje, licra, raso, seda o tejidos mixtos.	1 kg
secar c/cesto  Prendas de lana o con parte de lana; calzado / calzado deportivo y de tiempo libre; peluches lavables de material sintético. Notas <ul style="list-style-type: none"> ■ Secar las prendas exclusivamente en el cesto para lana → <i>Página 45.</i> ■ No secar calzado de cuero ni con partes de cuero. ■ El relleno de los peluches también debe ser apto para secadora. 	Carga máx. para lana/peluches en el cesto: 1 cesto lleno Carga máx. para calzado en el cesto: 1 par
frio  Programa de tiempo para todo tipo de tejidos, excepto lana y seda. Para refrescar o ventilar la ropa poco usada. Nota: Se puede ajustar la duración del programa. → <i>"Ajustes de los programas" en la página 27</i>	3 kg
caliente  Programa de tiempo para todo tipo de prendas, excepto lana y seda. Adecuado para ropa presecada o ligeramente húmeda y para el secado posterior de ropa gruesa de varias capas. Nota: En el programa de tiempo no se detecta automáticamente la humedad residual de la colada. Si la colada sigue estando demasiado húmeda después del secado, repetir el programa y alargar la duración del mismo en caso necesario. → <i>"Ajustes de los programas" en la página 27</i>	3 kg
camisas/business Camisas de algodón, lino, tejidos sintéticos o mixtos. Nota: Tras el secado, planchar o colgar la ropa. La humedad restante se distribuye proporcionalmente.	1,5 kg

es Cuadro sinóptico de los programas

edredones	2,5 kg
Prendas rellenas con fibras sintéticas, como cojines, edredones o colchas.	
Nota: Secar las prendas grandes individualmente. Observar las indicaciones de la etiqueta para el cuidado de la prenda.	
almohadas	1 relleno de plumón
Almohadas con relleno de plumón o fibras sintéticas.	
Nota: Sacudir las almohadas de plumón después de finalizar el programa para distribuir el relleno y disolver las acumulaciones de humedad. Dado el caso, volver a iniciar el programa.	
outdoor	1 unidad
Ropa de abrigo y para exterior con recubrimiento de membrana y tejidos impermeables.	
toallas	6 kg
Toallas resistentes y albornoces de algodón.	
express 40'	2 kg
Carga mixta de tejidos sintéticos y prendas de algodón ligero.	
higiene	4 kg
Tejidos resistentes.	
Nota: El programa alcanza temperaturas más altas. Especialmente apropiado si es necesaria una higiene alta.	

P+ Ajustes de los programas

Teclas	Indicadores	Explicaciones y notas
<p>Nota: Algunas teclas, junto con sus funciones correspondientes, no pueden activarse en todos los programas. Los ajustes activados se iluminan en la pantalla más que otras partes de esta. Es posible modificar ajustes activos o desactivarlos pulsando de nuevo la tecla correspondiente.</p>		
 (Remote Start)		<p>Pulsando  (Remote Start) es posible desbloquear el inicio a distancia del aparato mediante la aplicación Home Connect o acceder a los ajustes de Home Connect.</p> <p>Desbloquear el inicio a distancia del aparato mediante la aplicación Home Connect:</p> <p>Nota: Para poder activar el inicio a distancia, la puerta del electrodoméstico debe estar cerrada y el electrodoméstico debe estar conectado a la red doméstica.</p> <ul style="list-style-type: none"> ■ Pulsar  brevemente. <p>Nota: El inicio a distancia se desactiva por seguridad en las siguientes condiciones:</p> <ul style="list-style-type: none"> si se abre la puerta; si hay un corte en el suministro eléctrico; al finalizar el programa; al pulsar  (Inicio/Pausa) en el aparato; al volver a pulsar  brevemente; al pulsar  para apagar el aparato. <p>Acceso a los ajustes de Home Connect:</p> <ul style="list-style-type: none"> ■ Pulsar  durante al menos 3 segundos.
Tipo secado :		Seleccionar el secado deseado según el estado de la colada.
 (Secado para armario superior)		Ropa gruesa de varias capas que se seca con dificultad.
  (Secado para armario)		Ropa normal de una sola capa.
 (Seco plancha)		Ropa normal de una sola capa que tenga que quedar húmeda después del secado y sea adecuada para plancharla o tenderla.
Ajuste secado	+1 +2 +3	<p>Si después del secado la ropa está demasiado húmeda, se puede ajustar el nivel de secado para el secado deseado y aumentar el nivel de +1 a +3. Esto prolonga la duración del programa con una temperatura constante.</p> <p>Pulsar de nuevo en la pantalla táctil sobre el secado deseado, como p. ej.  (Seco plancha) hasta que se muestre el nivel de secado +1, +2 o +3 deseado.</p> <p>Si se ha ajustado el nivel de secado al secado deseado, el ajuste se guarda incluso después de apagar el electrodoméstico.</p>

<p> (Terminado en/em) → 0.5 - 24</p>	<p>Con el tiempo de Finalización en, es posible fijar antes del inicio del programa cuándo este debe terminar. De este modo, se puede retrasar la finalización del programa hasta un máximo de 24 horas:</p> <ol style="list-style-type: none"> 1. Ajustar un programa. Se muestra la duración del programa ajustado, p. ej., 00:45 (horas:minutos). 2. Pulsar  (Terminado en/em). Nota: Los valores de la configuración pueden ajustarse con las teclas de selección + y -. 3. Pulsar  (Inicio/Pausa). El tiempo de Finalización en se activa. Antes de iniciarse el programa, en la pantalla se muestra el tiempo de Finalización en seleccionado, p. ej., → 08:45, y se va descontando hasta que se inicia el programa de secado. A continuación, se muestra la duración del programa. <p>Nota: La duración del programa se incluye en el tiempo de Finalización en.</p>
<p>p. ej., → 0 : 40</p>	<p>El tiempo de secado para programas de tiempo se puede prolongar hasta un máximo de 3 horas y 30 minutos en intervalos de 10 minutos.</p> <p>Nota: Los valores de la configuración pueden ajustarse con las teclas de selección + y -.</p>
<p> 60 min (Menos 60)  120 min (Menos 120)</p>	<p></p> <p>El tambor mueve la colada a intervalos regulares después del secado para evitar la formación de arrugas. Es posible activar o desactivar la protección contra arrugas durante 60 minutos (con  60 min (Menos 60)) o durante 120 minutos (con  120 min (Menos 120)).</p>
<p> (Delicado)</p>	<p>La temperatura reducida para prendas delicadas como, por ejemplo, poliacrilo o elastano puede alargar el tiempo de secado.</p>

☆ (Programa preferido)

Con ☆ (Programa preferido) se puede guardar y activar un programa con ajustes personalizados.

Guardar o sobrescribir un programa favorito:

1. Configurar el programa deseado.
Los ajustes del programa se muestran en la pantalla.
2. Si se desea, realizar ajustes en los programas.
3. Mantener ☆ (Programa preferido) pulsado durante 3 segundos.

El programa favorito se ha guardado con los ajustes personalizados.

Nota: Los ajustes seleccionados también se guardan después de apagar el aparato.

Activar programa favorito:

1. Pulsar  para encender el aparato.
2. Pulsar ☆ (Programa preferido).

El programa favorito con los ajustes personalizados está activado.



Prendas

Preparar la colada



Advertencia

¡Riesgo de explosión/incendio!

Algunos objetos podrían inflamarse durante el secado o incluso provocar que el electrodoméstico se incendie o explote.

Retirar mecheros y cerillas de los bolsillos de las prendas.

¡Atención!

Daños en el tambor y en los tejidos

El tambor y los tejidos se pueden dañar durante el funcionamiento si se dejan objetos en los bolsillos de las prendas. Retirar todos los objetos, como, por ejemplo, piezas metálicas, de los bolsillos de las prendas.

Preparar la colada como se explica a continuación:

- Atar los cinturones de tela, tiras de delantales, etc., o utilizar un saco para lavadora.
- Cerrar las cremalleras, abrochar los corchetes y abotonar los botones. Abotonar las prendas grandes como, por ejemplo, las fundas.
- Secar siempre las prendas muy pequeñas, por ejemplo, calcetines de bebé, junto con prendas grandes, por ejemplo, toallas.
- Utilizar un programa de tiempo para prendas individuales.
- Los géneros de punto como camisetas o prendas tricotadas suelen encoger en el primer secado. Utilizar un programa para ropa delicada.

- No secar en exceso las prendas sintéticas. De lo contrario, tenderán a formar arrugas.
- Algunos detergentes y productos de mantenimiento, por ejemplo, almidones o suavizantes, contienen partículas que pueden acumularse en el sensor de humedad. Esto puede afectar al funcionamiento del sensor y, por lo tanto, al resultado del secado.

Notas

- Dosificar el detergente y el producto de mantenimiento en el lavado de la ropa que se vaya a secar de acuerdo con las indicaciones del fabricante.
- Limpiar regularmente el sensor de humedad → *Página 52.*

Clasificar la ropa

Nota: Colocar la ropa en el electrodoméstico por separado. Evitar líos de ropa para obtener un buen resultado de secado.

¡Atención!

Podrían producirse daños en la secadora o en las prendas

En el caso de secar ropa inadecuada, se pueden dañar el electrodoméstico y las prendas durante el secado. Clasificar la ropa antes del secado según las indicaciones de la etiqueta de cuidados:

- Apto para secadora
- Secado a temperatura normal
- Secado a temperatura baja
- No secar en la secadora

Al clasificar la ropa para secarla, tener en cuenta lo siguiente:

- De ahí que, para obtener un resultado de secado uniforme, deban secarse juntas las prendas con la misma estructura y tipo de tejido.
Cuando se mezclan prendas formadas por capas finas, gruesas o varias capas, estas necesitan tiempos de secado distintos.
- Guiarse por la descripción de los tejidos de los programas de secado.
→ "Cuadro sinóptico de los programas" en la página 25
→ "Secar con la cesta para lana" en la página 45

Nota: Si después del secado la ropa está demasiado húmeda, se puede seleccionar un programa de tiempo para continuar secando la ropa.

¡Atención!

Podrían producirse daños en el electrodoméstico o en las prendas

No secar las siguientes prendas en el electrodoméstico:

- Ropa sucia con disolventes, cera o grasa.
- Prendas sin lavar.
- Prendas impermeables al aire, por ejemplo, ropa de goma.
- Tejidos delicados, por ejemplo, seda o cortinas sintéticas.



Manejar el electrodoméstico

Colocar la ropa y conectar el electrodoméstico

Nota: El aparato se debe instalar y conectar de forma adecuada.

→ *Página 14*

1. Clasificar y preparar la ropa.
2. Pulsar  para encender el aparato.

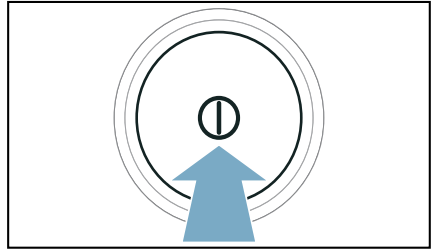

3. Abrir la puerta.
Comprobar si el tambor está completamente vacío. En caso necesario, vaciarlo.

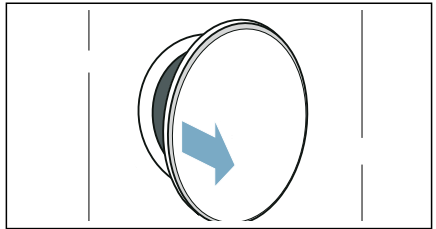

4. Introducir la ropa desdoblada en el tambor.

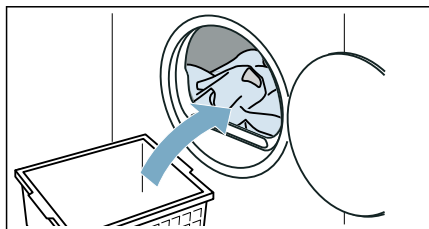

5. Cerrar la puerta.

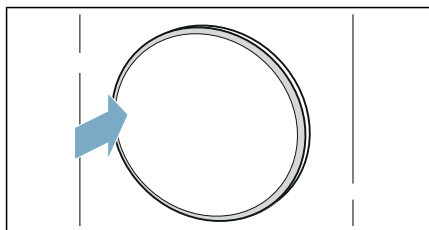

¡Atención!

Posibles daños en el aparato o en las prendas.

Comprobar que no haya prendas enganchadas a la puerta.

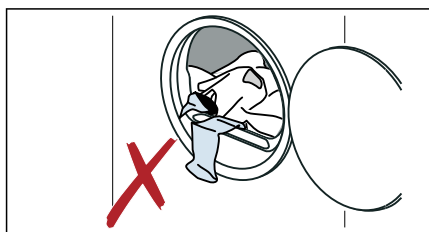

Nota: El tambor del electrodoméstico se ilumina tras abrir o cerrar su puerta y tras iniciar un programa. La iluminación interior del tambor se apaga por sí sola.

Ajustar un programa

Nota: Si se tiene activado el seguro para niños, este se debe desactivar antes de ajustar un programa.

→ *Página 36*

1. Configurar el programa deseado.

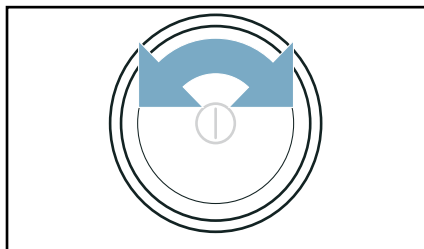

En la pantalla se muestran los ajustes del programa.

2. Si se desea, realizar ajustes en los programas.

→ *"Ajustes de los programas" en la página 27*

Iniciar el programa

Pulsar ▷||| (Inicio/Pausa).

Nota: Si se desea proteger el programa contra cambios involuntarios, se debe activar el seguro para niños.

→ *Página 36*

Desarrollo del programa

El estado del programa se muestra en la pantalla.

Nota: Al seleccionar un programa se muestra la duración prevista del secado para la carga máxima. Durante el secado el sensor de humedad determina la humedad residual en la ropa. En función de dicha humedad residual se ajusta la duración del programa y la indicación del tiempo restante de forma automática durante el funcionamiento (excepto en el caso de programas de tiempo).

Modificar el programa o introducir adicionalmente ropa en la lavadora

En todo momento durante el secado, puede añadir o retirar ropa, así como cambiar o adaptar el programa.

1. Abrir la puerta o pulsar ▷⏸ (Inicio/Pausa) para una pausa.
Nota: Si el proceso CoolDown está activo, el tambor sigue girando también cuando está en pausa. El proceso CoolDown se puede cancelar en cualquier momento abriendo la puerta.
2. Añadir o retirar la ropa de la máquina.
3. Si se desea, seleccionar otro programa u otro ajuste de programa. → "Cuadro sinóptico de los programas" en la página 25 → "Ajustes de los programas" en la página 27
Nota: No cambiar el programa durante el proceso CoolDown.
4. Cerrar la puerta.
5. Pulsar ▷⏸ (Inicio/Pausa).

Nota: La duración del programa se actualiza en la pantalla de acuerdo con la carga y la humedad residual de la ropa. Los valores mostrados pueden cambiar tras la modificación de un programa o de la carga.

Interrumpir programa

El programa puede interrumpirse en cualquier momento abriendo la puerta o pulsando ▷⏸ (Inicio/Pausa).

¡Atención!

Peligro de incendio. La ropa puede incendiarse.

Interrumpir el programa, sacar todas las prendas y extenderlas para facilitar la evacuación del calor.

Fin del programa

En el panel indicador aparece *End.*

Sacar la ropa y desconectar el aparato

1. Retirar la ropa.

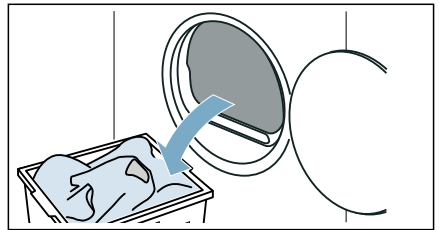

2. Pulsar ⓐ para apagar el aparato.

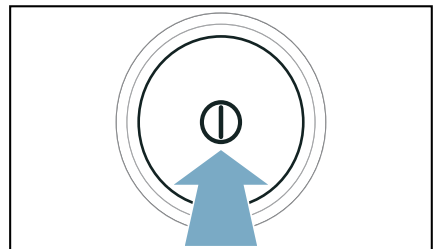

Vaciar el recipiente para agua condensada

En la configuración de fábrica, el agua condensada del electrodoméstico se evacua en un recipiente para agua condensada.

Se puede drenar el agua condensada del electrodoméstico a través de una manguera de evacuación* hacia el desagüe. Después de drenar el agua condensada hacia el desagüe, no se debe vaciar el recipiente para agua condensada durante el secado, así como tras cada secado.

1. Extraer de forma horizontal el recipiente para agua condensada.

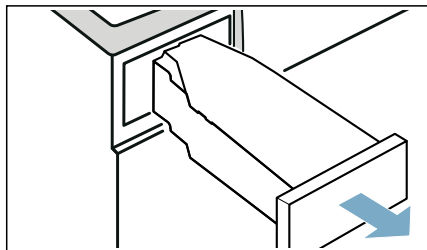

2. Vaciar el agua condensada.

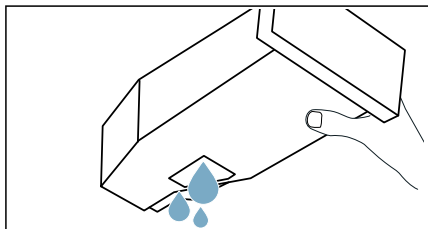

¡Atención!

Posibles problemas de salud o daños materiales

El agua condensada no es agua potable y puede estar contaminada con pelusas. El agua condensada contaminada puede provocar problemas de salud o daños materiales. No beber ni reutilizar.

3. Introducir el recipiente para agua condensada en el electrodoméstico hasta que se note cómo encaja.

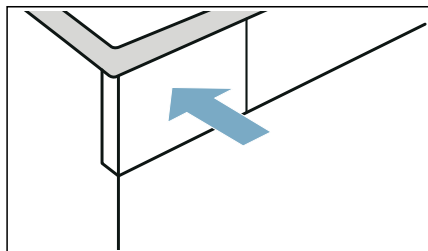

Nota: El filtro ubicado en el recipiente de agua condensada filtra el agua condensada que se utiliza para la limpieza automática del electrodoméstico. El filtro se limpia al vaciar el agua condensada. No obstante, es necesario comprobar periódicamente el filtro y, en caso de ser necesario, eliminar los posibles residuos que se hayan podido acumular.

→ "Limpiar el filtro en el recipiente para agua condensada" en la página 53

* incluido según modelo

Retirar las pelusas

Nota: Durante el secado, las pelusas y los pelos de la colada quedan atrapados en el filtro de pelusas. Un filtro de pelusas sucio u obstruido reduce la corriente de aire e impide que el electrodoméstico alcance su máximo rendimiento. Los filtros de pelusas sucios aumentan el consumo de electricidad y prolongan el tiempo de secado.

Limpiar el filtro de pelusas después de cada secado:

1. Abrir la puerta y retirar todas las pelusas de ella.
2. Extraer el filtro de pelusas de dos piezas.

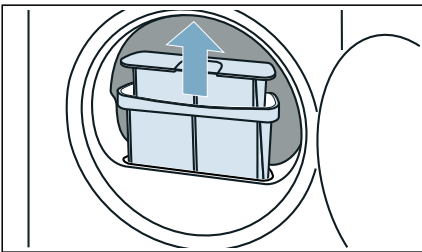

3. Retirar las pelusas de la cavidad del filtro de pelusas. Asegurarse de que no caigan pelusas dentro de la caja abierta.

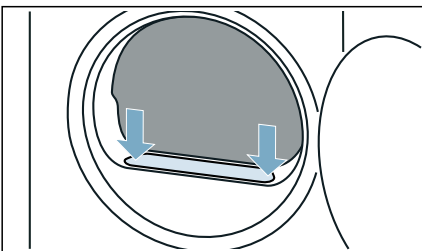

4. Sacar el filtro de dos piezas por separado.

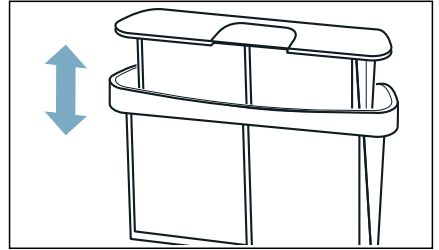

5. Abrir los dos filtros.

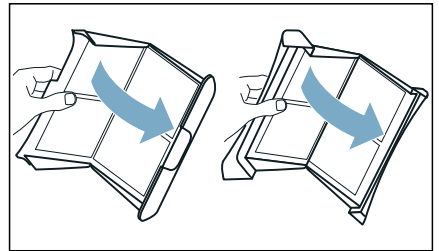

6. Retirar todas las pelusas de los dos filtros.

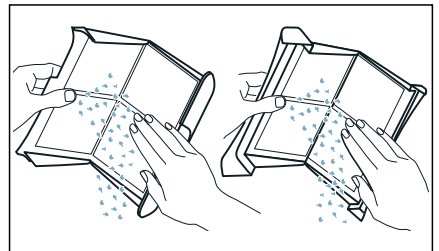

7. Limpiar las pelusas con agua corriente caliente.

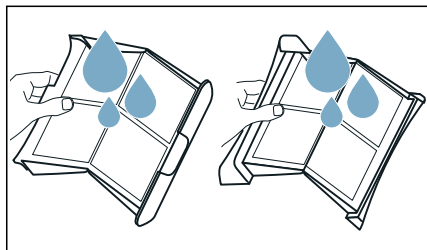

8. Secar, cerrar y volver a colocar el filtro de pelusas.

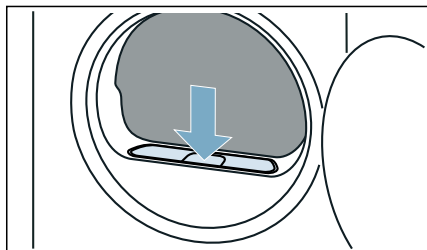

¡Atención! Peligro de daños materiales/daños en el electrodoméstico

Si se maneja el electrodoméstico sin un receptor de pelusas (p. ej., filtro de pelusas, depósito de pelusas, según las especificaciones del electrodoméstico), o si el receptor de pelusas está incompleto o defectuoso, se pueden causar daños en el electrodoméstico. No poner en marcha el electrodoméstico sin un receptor de pelusas o si este está incompleto o defectuoso.

Ajustes del aparato

Se pueden activar/desactivar los ajustes del aparato directamente o ajustarlos en .

Seguro para niños

Al activar el seguro para niños se impide la utilización involuntaria del cuadro de mandos.

Activar/desactivar el seguro para niños:

- Mantener  **3 sec (Seguro niños 3 seg)** pulsado durante 3 segundos.

Nota: El seguro para niños permanece activado incluso después de desconectar el aparato. Para poder utilizar el cuadro de mandos al encender el aparato, hay que desactivar el seguro para niños.

Secado silencioso

Activando  (Secado silencioso), puede utilizarse el aparato sin señales de mando ni indicación.

Activar/desactivar el secado silencioso:

- Pulsar  (Secado silencioso).

Las señales de mando e indicación del aparato están activadas/desactivadas.

Ajustar la configuración del aparato



En  se pueden cambiar los siguientes ajustes del aparato:

- Volumen de las señales de mando
- Brillo de la pantalla
- Volumen de las señales de aviso (p. ej., al final del programa)

Acceder a  de la siguiente manera:

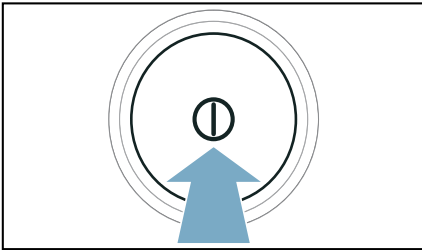
1. Pulsar  para encender el aparato.





2. Mantener  (Secado silencioso) pulsado durante 3 segundos. En la pantalla se muestra .

Ahora ya se puede ajustar la configuración del aparato.

Ajustar el volumen de las señales de mando

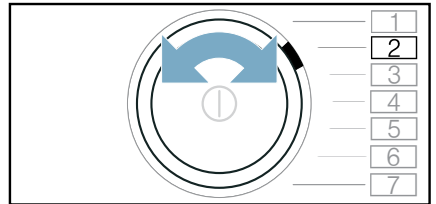
1. Ajustar el programa a la posición 2.



En la pantalla aparece  y el valor de ajuste actual.

2. Pulsar  hasta que aparezca en la pantalla el valor de ajuste deseado.

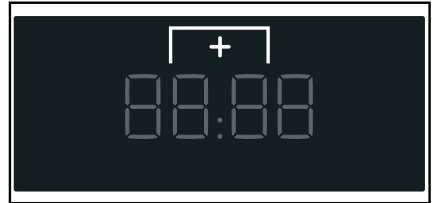

Valores de ajuste:

- 0 Apagado
- 1 Bajo
- 2 Medio
- 3 Alto
- 4 Muy alto

3. Ajustar otras configuraciones del aparato o guardar cambios y cerrar.

Ajustar el brillo de la pantalla

1. Ajustar el programa a la posición 3.

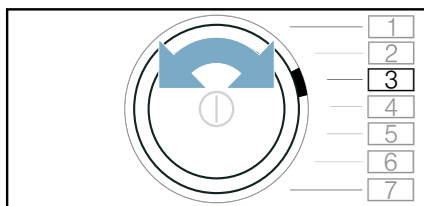

En la pantalla aparece L y el valor de ajuste actual.

2. Pulsar $+$ hasta que aparezca en la pantalla el valor de ajuste deseado.



Valores de ajuste:

- 1 Bajo
- 2 Medio
- 3 Alto
- 4 Muy alto

3. Ajustar otras configuraciones del aparato o guardar cambios y cerrar.

Ajustar el volumen de las señales de advertencia

1. Ajustar el programa a la posición 1.

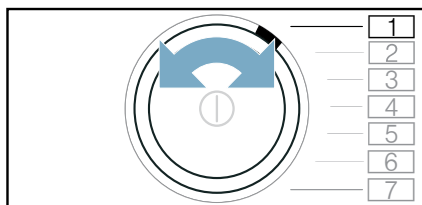

En la pantalla aparece R y el valor de ajuste actual.

2. Pulsar $+$ hasta que aparezca en la pantalla el valor de ajuste deseado.



Valores de ajuste:

- 0 Apagado
- 1 Bajo
- 2 Medio
- 3 Alto
- 4 Muy alto

3. Ajustar otras configuraciones del aparato o guardar cambios y cerrar.

Guardar configuración del aparato y cerrar

Guardar configuración del aparato de la siguiente manera y cerrar:

- Pulsar ☞ (Secado silencioso) o:
- Esperar 10 segundos o:
- Pulsar ⏻ para apagar el electrodoméstico.

Nota: Los ajustes seleccionados también se guardan después de apagar el aparato.



Home Connect

Este aparato funciona con Wi-Fi y puede controlarse a través de un dispositivo móvil.

En este aparato, mediante la aplicación Home Connect, con el dispositivo móvil se puede:

- Ajustar e iniciar programas.
- Realizar y activar/desactivar ajustes en los programas.
- Consultar el estado de un programa.
- Realizar y activar/desactivar los ajustes del aparato.
- Desconectar el aparato.

Antes de poder utilizar las funciones de Home Connect, llevar a cabo los siguientes pasos:

1. Instalar la aplicación Home Connect en el dispositivo móvil.
2. Registrarse en la aplicación Home Connect.
3. Conectar el aparato una vez, ya sea de forma automática **o** manual, a la red doméstica.
4. Conectar el aparato con la aplicación Home Connect.

Se puede encontrar información sobre la aplicación en nuestra página web de Home Connect www.home-connect.com

Los servicios Home Connect no están disponibles en todos los países. La disponibilidad de la función Home Connect depende de la disponibilidad de los servicios Home Connect en su país. Para obtener más información, consultar: www.home-connect.com

Notas

- Hay que respetar las indicaciones de seguridad de este manual y comprobar que estas también se cumplen si se utiliza el aparato a través de la aplicación Home Connect desde fuera de casa. También hay que tener en cuenta las indicaciones de la aplicación Home Connect.
- Si se está utilizando el aparato, no se pueden realizar al mismo tiempo modificaciones a través de la aplicación Home Connect. Aun así, en la aplicación Home Connect sí se podrán ver los ajustes que se realicen en el aparato.

Acceder al menú de Home Connect

En el menú de Home Connect se pueden crear y consultar conexiones de red, restablecer ajustes de red, activar/desactivar la Wi-Fi y encontrar otras funciones de Home Connect.

1. Conectar el electrodoméstico.
2. Mantener pulsado  (Remote Start) durante al menos 3 segundos.

En el panel indicador se muestra: *Aut.*
Este es el menú de Home Connect.

Nota: Pulsar brevemente  (Remote Start) para salir del menú de Home Connect.

Conectar con la red doméstica y con la aplicación Home Connect

Conectar el aparato una vez, **automática** o **manualmente**, a la red doméstica.

Notas

- Si el router de la red doméstica dispone de función WPS, el aparato se puede conectar automáticamente a dicha red.
- Si el router de la red doméstica no dispone de función WPS, el aparato se debe conectar manualmente a ella.

Después hay que conectarse con la aplicación Home Connect.

Nota: Para conectar el aparato con la red doméstica, en este debe estar activada la **Wi-Fi**. La **Wi-Fi** viene desactivada de fábrica en el aparato y se activa automáticamente cuando este se conecta con la red doméstica.

Conectar automáticamente a la red doméstica

Paso 2.1



Verificar que se encuentra en el menú de Home Connect. → *Página 39*

1. Pulsar .

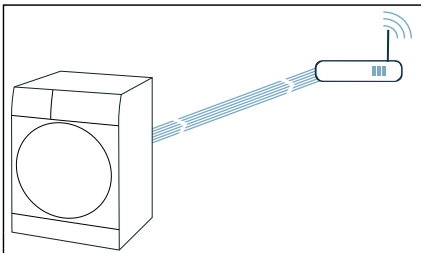
El electrodoméstico está intentando conectarse a la red doméstica. En la pantalla parpadea .



2. Activar la función WPS en el router de la red doméstica en los 2 minutos siguientes.

Si el electrodoméstico se ha conectado correctamente a la red doméstica, en la pantalla aparece **con** , y  está permanentemente iluminado.

Nota: Si no se pudo establecer la conexión, comprobar si el electrodoméstico se encuentra dentro del rango de alcance de la red doméstica. Repetir el proceso de conexión automática o realizar la conexión manual.

Conectar manualmente a la red doméstica

Paso 2.2

Verificar que se encuentra en el menú de Home Connect. → *Página 39*

Asegurarse de que se ha abierto la aplicación Home Connect y se ha iniciado sesión.

1. Ajustar el programa a la posición 2.

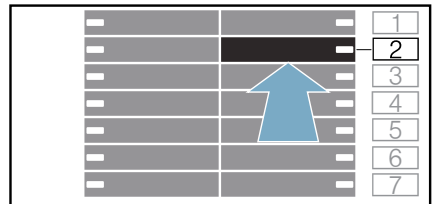

En el panel indicador aparece: **SAP** (conectar manualmente).

2. Pulsar .

El electrodoméstico ha creado ahora una red inalámbrica propia con el nombre de red (SSID) **HomeConnect**.

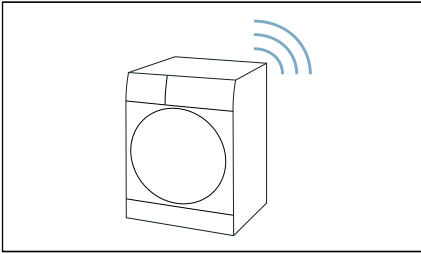

- 3.** Activar los ajustes de wifi en el dispositivo móvil.
- 4.** Conectar el teléfono móvil a la red wifi **HomeConnect** e introducir la contraseña de la wifi (Key) **HomeConnect**.

El dispositivo móvil se conecta con el aparato. El proceso de conexión puede tardar hasta 60 segundos.

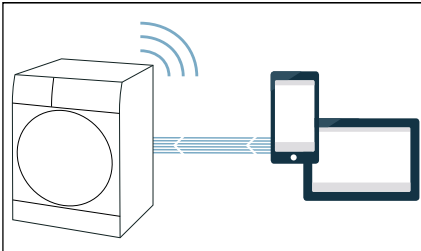

- 5.** Una vez establecida la conexión, abrir la aplicación Home Connect en el dispositivo móvil y seguir los pasos que aparecen.
- 6.** Introducir en la aplicación Home Connect el nombre de red (SSID) y la contraseña (Key) **de la red doméstica**.
- 7.** Seguir los últimos pasos de la aplicación Home Connect para conectar el electrodoméstico.

Si el electrodoméstico se ha conectado correctamente a la red doméstica, en la pantalla aparece *con* ✓, y  está permanentemente iluminado.

Nota: Si no se pudo establecer la conexión, comprobar si el electrodoméstico se encuentra dentro del rango de alcance de la red doméstica. Repetir el proceso de conexión manual.

Conexión con la aplicación Home Connect

Paso 3

Si el electrodoméstico está conectado a la red doméstica, puede conectarse a la aplicación Home Connect.

Verificar que se encuentra en el menú de Home Connect. → *Página 39*

Asegurarse de que se ha abierto la aplicación Home Connect y se ha iniciado sesión.

- 1.** Ajustar el programa a la posición 3.

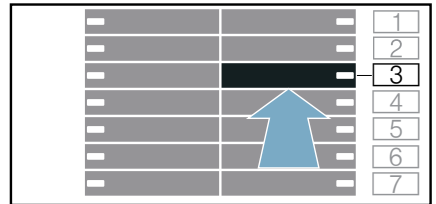

En el panel indicador aparece: *APP* (conectar con la aplicación).

2. Pulsar .

El electrodoméstico está intentando conectarse con la aplicación Home Connect.

- 3.** En cuanto el electrodoméstico se muestre en la aplicación, completar el último paso en la aplicación Home Connect.

Nota: Si no se pudo establecer la conexión, comprobar si el dispositivo móvil se encuentra dentro del alcance de la red doméstica o si está conectado a esta. Repetir el proceso de conexión con la aplicación Home Connect.

Activar/desactivar wifi

Si el aparato ya está conectado a la red doméstica, se puede activar o desactivar la **Wi-Fi** en el mismo aparato.

Verificar que se encuentra en el menú de Home Connect. → *Página 39*

1. Ajustar el programa a la posición 4.

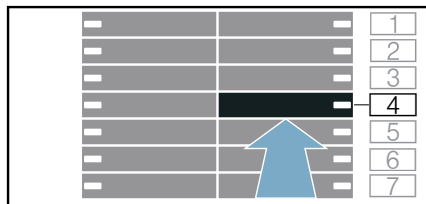

En el panel indicador aparece: **ON** (Wi-Fi).

2. Pulsar **Wi-Fi**.

Si en el panel indicador aparece **on**, la función Wi-Fi del aparato está activada. Si en el panel indicador aparece **OFF**, la función Wi-Fi del aparato está desactivada.

Notas

- Si se conecta el aparato con la red doméstica, la red wifi se activa de forma automática.
- Cuando la red Wi-Fi está activada, el aparato no se apaga automáticamente.
- Cuando la wifi del aparato está desactivada, este no se puede ni iniciar ni controlar a distancia mediante la aplicación Home Connect.
- Si se desactiva la wifi y el aparato estaba antes conectado a la red doméstica, esa conexión se volverá a establecer automáticamente al volver a activar la wifi.
- Al activar esta función, el consumo de energía aumenta en comparación con los valores que figuran en la tabla. → *Página 67*

Restablecer ajustes de red

Se pueden restablecer todos los ajustes de red.

Verificar que se encuentra en el menú de Home Connect. → *Página 39*

1. Ajustar el programa a la posición 5.



En el panel indicador aparece: **RES** (restablecer ajustes de red).

2. Pulsar **ON**.

En la pantalla se muestra: **YES**.

3. Pulsar **ON**.

Nota: Si se quiere poder volver a usar el aparato a través de la aplicación Home Connect, primero hay que conectarse de nuevo a la red doméstica y a la aplicación Home Connect.

Actualización de software

El software de Home Connect del aparato se puede actualizar. Tan pronto como haya una nueva actualización de software disponible, aparecerá una indicación en la pantalla: **UPd**

La actualización se puede instalar directamente a través de la **indicación en la pantalla** o de forma **manual** de la siguiente manera:

Verificar que se encuentra en el menú de Home Connect. → *Página 39*

1. Ajustar el programa a la posición 6.



En el panel indicador aparece: **UPd** (actualización de software).

▷⏏ (Inicio/Pausa) parpadea cuando hay disponible una actualización de software.

2. Pulsar ▷⏏.

En el panel indicador aparece: **YES**.

3. Pulsar ▷⏏.

Nota: La actualización del software puede durar varios minutos. No apagar el electrodoméstico durante la actualización.

Gestión de la energía

Es posible conectar el electrodoméstico con el Smart Energy-System (gestor de energía).

Después de conectar el electrodoméstico al Smart Energy-System (gestor de energía) y haber activado **FlexStart**, se puede optimizar el consumo de energía encendiendo el electrodoméstico solo cuando el sistema fotovoltaico doméstico proporcione la energía suficiente o cuando la tarifa eléctrica sea más económica.

Encontrará más información y los requisitos del sistema para el uso del gestor de energía en la página:

www.home-connect.com/energymangement

Notas

- El Smart Energy-System (gestor de energía) debe utilizar la norma de comunicación de la iniciativa EEBus.

- En las instrucciones de uso del Smart Energy-System (gestor de energía), se debe leer con antelación cómo se efectúa la conexión con el electrodoméstico.

1. Ajustar el programa a la posición 7.



En el panel indicador, aparece **EnG** (gestor de energía).

2. Pulsar ▷⏏.

El electrodoméstico intenta conectarse con el Smart Energy System (gestor de energía). Si el aparato se ha conectado correctamente, en la pantalla aparece: **con**.

3. Activar Flexstart si el aparato debe iniciarse a través del Smart Energy System (gestor de energía).

FlexStart

Activar **FlexStart**, para que el Smart Energy-System (gestor de energía) pueda encender el electrodoméstico cuando el sistema fotovoltaico doméstico proporcione la energía suficiente o la tarifa eléctrica sea más económica.

Nota: El Smart Energy-System (gestor de energía) solo puede encender el electrodoméstico si ambos están conectados entre sí.

Activar **FlexStart** como se indica a continuación:

1. Seleccionar el programa deseado.
2. Configurar el intervalo de tiempo deseado con las teclas de selección + y - para el Tiempo de Finalización en -.
3. Pulsar ▷||| (Inicio/Pausa).
4. Pulsar □ (Remote Start).

En la pantalla se muestra .

La función **FlexStart** se ha activado y el electrodoméstico esperará a que el sistema inteligente de energía (gestor de energía) lo inicie a distancia.

Si se cambia en la pantalla la indicación del tiempo, p. ej., → 3.0h, el Smart Energy-System (gestor de energía) establece una hora en la que el electrodoméstico debe encenderse. El programa finaliza una vez haya transcurrido el tiempo especificado.

Notas

- Aunque el sistema de energía inteligente (gestor de energía) no encienda el electrodoméstico, el programa se iniciará antes de que termine el período de tiempo establecido.

El programa terminará cuando transcurra el período de tiempo.

- Por motivos de seguridad, □ la función **FlexStart** se desactivará en las circunstancias siguientes:
 - Pulsar ▷|||.
 - Abrir la puerta.
 - Fin del programa.
 - Pulsar Ⓛ para apagar el electrodoméstico.
 - Corte en el suministro eléctrico.

Si la función **FlexStart** se desactiva, Ⓛ (Terminado en/em) seguirá activado.

Añadir o retirar la ropa de la máquina:

Nota: Si **FlexStart** ya está activado y el programa aún no ha comenzado, es posible añadir o retirar ropa

1. Pulsar ▷||| (Inicio/Pausa).
2. Abrir la puerta.
3. Añadir o retirar la ropa de la máquina.
4. Cerrar la puerta.
5. Pulsar ▷||| (Inicio/Pausa).
6. Pulsar □ (Remote Start).

La función **FlexStart** se ha activado y el electrodoméstico esperará a que el sistema inteligente de energía (gestor de energía) lo inicie a distancia.

Indicaciones sobre protección de datos

Al conectar por primera vez el electrodoméstico a una red wifi asociada a Internet, el electrodoméstico transmite las siguientes categorías de datos al servidor de Home Connect (registro inicial):

- Identificación clara del electrodoméstico (compuesta por la clave del electrodoméstico y la dirección MAC del módulo de comunicación wifi utilizado).
- Certificado de seguridad del módulo de comunicación wifi (para la protección técnica de la información de la conexión).
- Las versiones actuales del software y el hardware del electrodoméstico.
- El estado de un posible restablecimiento previo a los ajustes de fábrica.

El registro inicial prepara la utilización de las funciones de Home Connect y resulta necesario en el momento en el que se desean utilizar las funciones de Home Connect por primera vez.

Nota: Se debe tener en cuenta que las funciones de Home Connect solo se pueden utilizar en conexión con la aplicación Home Connect. Se puede consultar la información relativa a la protección de datos en la aplicación Home Connect.

Declaración de conformidad

Por la presente, BSH Hausgeräte GmbH certifica que el electrodoméstico con la funcionalidad de Home Connect cumple con los requisitos básicos y las disposiciones generales básicas estipuladas en la Directiva 2014/53/EU.

Encontrará una declaración de conformidad con RED detallada en www.siemens-home.bsh-group.com, en la página web del producto correspondiente a su aparato, dentro de la sección de documentos adicionales.



Banda de 2,4 GHz: máx. 100 mW



Secar con la cesta para lana

La cesta para lana

Nota: La cesta para lana se suministra con el electrodoméstico* o puede adquirirse como accesorio a través del Servicio de Atención al Cliente.

¡Atención!

Podrían producirse daños en el electrodoméstico y en las prendas

El secado con una cesta para lana dañada puede ocasionar daños materiales en el electrodoméstico y en los tejidos.

No utilizar nunca el electrodoméstico con una cesta para lana dañada.

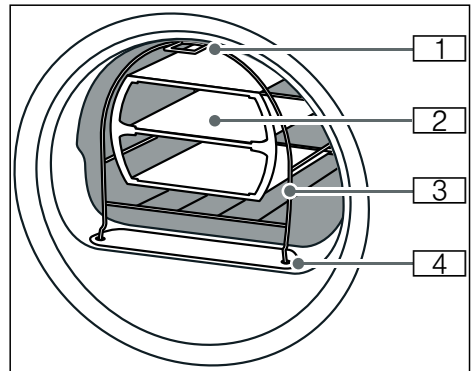

- 1 Patas para fijar en los ganchos en la parte superior del panel frontal del electrodoméstico
- 2 Accesorio de la cesta para lana
- 3 Cesta para lana
- 4 Patas para fijar en el filtro de pelusas

* Según modelo

es Secar con la cesta para lana

Fijar la cesta para lana

1. Insertar los soportes inferiores de la cesta para lana en los orificios del filtro de pelusas.

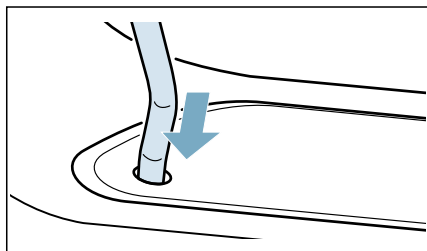

2. Apoyar la cesta para lana en el gancho superior del frente.

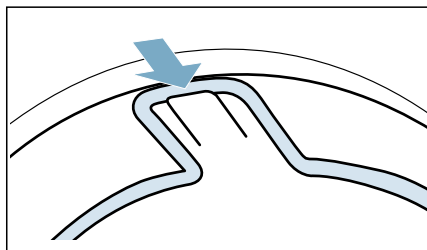

La cesta para lana debe estar ahora fijada con firmeza en el panel frontal.

Ejemplos prácticos

■ Prendas

Las prendas deben estar centrifugadas.

Colocar las prendas sueltas y no apretadas en el accesorio.

– Pantalón o falda

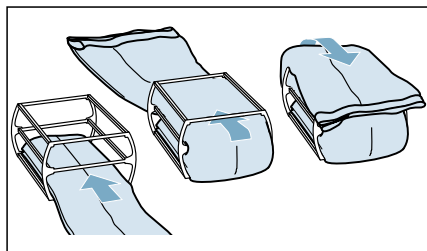

– Jersey

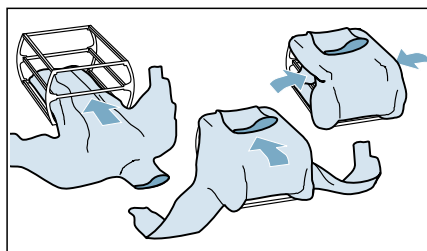

■ **Zapatillas deportivas**

Colocar las zapatillas deportivas en la cesta para lana **sin** el accesorio. Extraer la lengüeta del zapato. Sacar las plantillas. Enrollar una toalla y colocarla bajo las zapatillas de modo que sirva como base de apoyo inclinada. Colocar las zapatillas deportivas con el talón sobre la toalla.

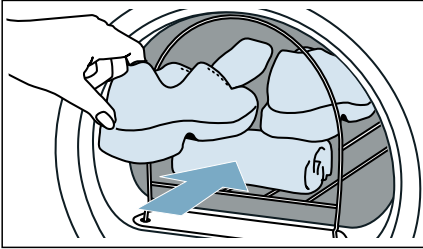

■ **Peluches**

Secar los peluches en la cesta para lana sin el accesorio. Colocar en la cesta para lana únicamente los peluches justos para que no se salgan.

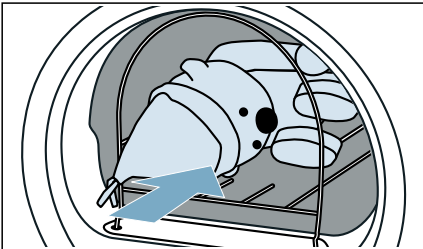

Colocar el accesorio e iniciar el programa

1. Colocar el accesorio con prendas, zapatillas deportivas o peluches en la cesta para lana.

¡Atención!

Las prendas pueden sufrir daños

Colocar las prendas en el accesorio de la cesta para lana de manera que no toquen el tambor.

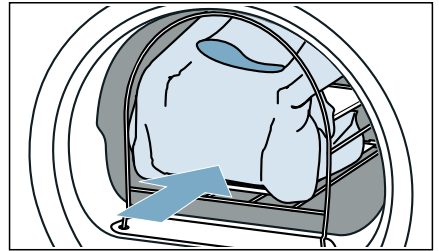

2. Seleccionar el programa para la cesta para lana o un programa de tiempo.
→ "Cuadro sinóptico de los programas" en la página 25

es Drenar el agua de condensación

3. Ajustar el tiempo de secado.
En la tabla inferior, se citan ejemplos de la carga con el tiempo de secado sugerido y ajustable.

Jersey de lana fino	aprox. 1:20 h
Jersey de lana grueso	aprox. 1:30 h - 3:00 h
Falda	aprox. 1:00 h - 1:30 h
Pantalones	aprox. 1:00 h - 1:30 h
Guantes	aprox. 30 min
Zapatillas deportivas	aprox. 1:30 h / con ventilador máx. 2:00 h

Nota: Con prendas muy gruesas o de varias capas, deberá prolongarse el tiempo de secado para lograr el grado de secado deseado.

4. Se inicia el programa.
5. Tras la finalización del programa, sacar la ropa y desconectar el electrodoméstico.



Drenar el agua de condensación

Durante el secado, se produce agua condensada en el aparato.

Accionar el electrodoméstico con la manguera de evacuación conectada.

Si no se utiliza ninguna manguera de evacuación, el agua condensada del electrodoméstico va al recipiente de condensación. En este caso, dicho recipiente debe vaciarse después de cada secado, y también durante el secado si el recipiente se llena completamente antes de tiempo.

Fijar la manguera de evacuación de la siguiente forma:

1. Sacar el accesorio del tambor.

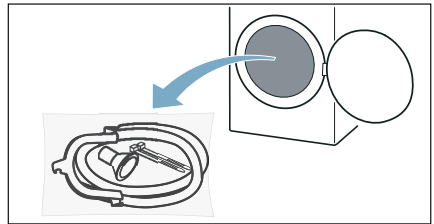

2. Sacar todas las piezas de la bolsa.

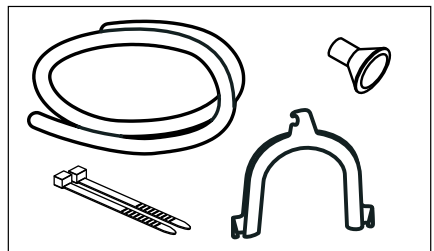

3. Soltar el tubo del agua condensada del tubo de empalme.

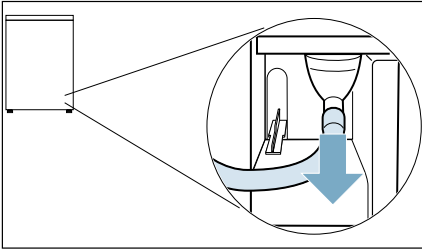

Nota: En el momento de entrega del aparato, el tubo del agua condensada está fijado en el tubo de empalme.

4. Colocar la manguera del agua condensada en posición de parada.

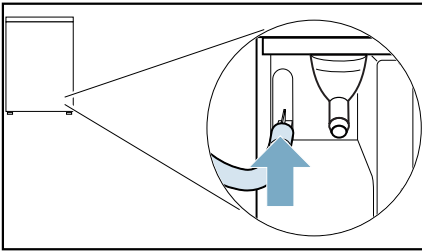

5. Sacar la manguera de evacuación del accesorio, fijarla en la boquilla libre y empujar hasta el tope.

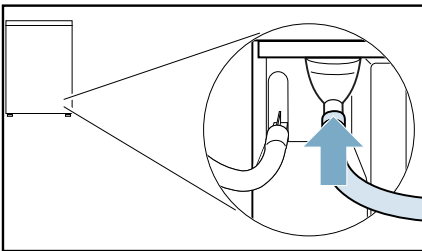

6. Fijar el otro extremo de la manguera de evacuación con el resto de accesorios según la situación de conexión.

Lavabo:

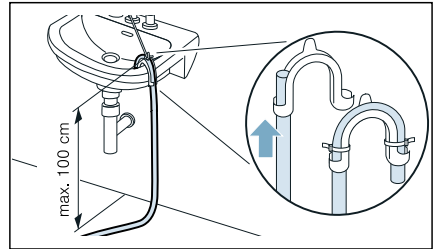

Sifón:

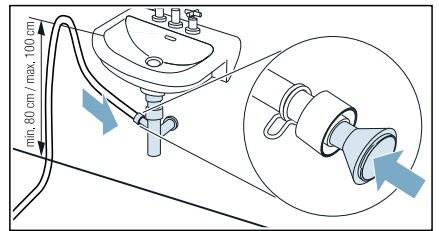

El punto de empalme tiene que estar asegurado con una abrazadera (rango de sujeción 12-22 mm, disponible en comercios especializados).

Al conectar a un sifón, se debe tener en cuenta que la manguera de evacuación debe colocarse a una altura mín. de 80 cm y máx. de 100 cm.

Desagüe del suelo:

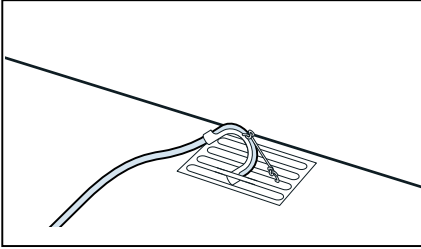

¡Atención!

Posibles daños por fugas o por escape del agua.

Asegurarse de que la manguera de evacuación no pueda desplazarse de su sitio. No doblar la manguera de evacuación. Respetar la diferencia de altura máxima admisible de 100 cm entre la base de apoyo y el desagüe.

¡Atención!

El agua estancada puede retornar al aparato y causar daños en el mismo.

Comprobar si el agua se evacua con rapidez. No cerrar ni obstruir el desagüe.

7. Extraer de forma horizontal el recipiente para agua condensada y vaciarlo.

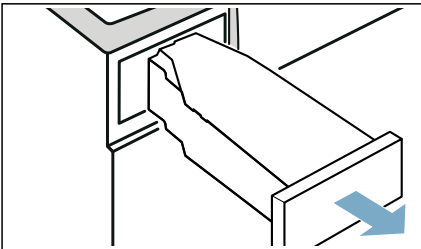

8. Girar el depósito de agua condensada 180° hasta dejarlo boca abajo y retirar el tapón que lleva.

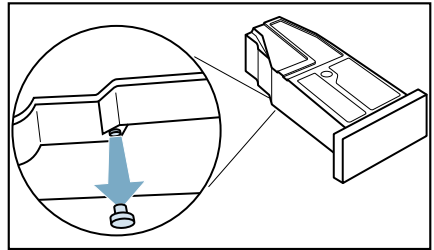

9. Volver a girar 180° el depósito de agua condensada y colocar el tapón en la zona profunda de la parte superior del recipiente para agua condensada.

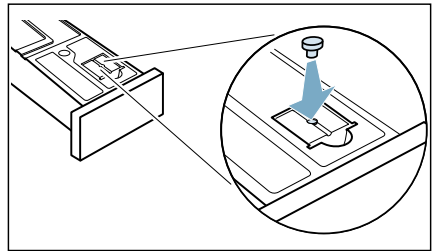

10. Extraer el filtro.

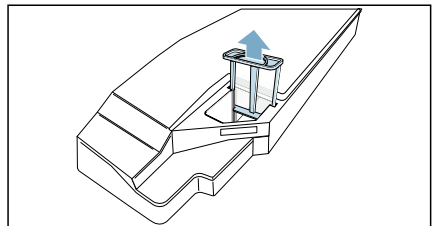

11. Colocar el filtro en la ranura del recipiente para agua condensada.

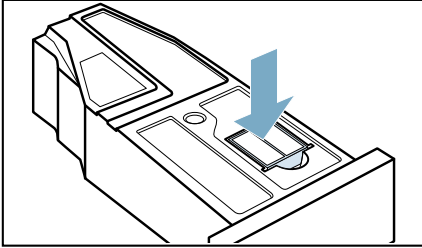

12. Colocar el recipiente para agua condensada y empujarlo hasta que quede bien encajado.

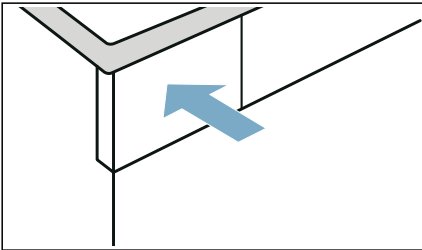

El agua condensada se desvía seguidamente a través del tubo de desagüe hacia el desagüe o hacia un lavabo.

Nota: Si desea volver a derivar el agua de condensación al recipiente de condensación, repita estos pasos en orden inverso.

¡Atención! **Daños materiales y en el electrodoméstico**

Después de drenar el agua condensada hacia el recipiente para agua condensada, puede salir líquido de la boquilla y se pueden ocasionar daños materiales. Fijar la manguera para agua condensada a la boquilla antes del funcionamiento del electrodoméstico.



Limpieza y cuidados del aparato

Limpiar el aparato

⚠ Advertencia **¡Riesgo de muerte!**

El aparato funciona con electricidad. Existe peligro de descarga eléctrica si se tocan componentes conectados a la corriente. Por tanto, tener en cuenta lo siguiente:

- Apagar el aparato. Desconectar el aparato de la red eléctrica (desconectar el enchufe).
- Nunca agarrar el enchufe de red eléctrica con las manos húmedas.
- Cuando se desconecte el enchufe de la toma de corriente, agarrar siempre por el propio enchufe y nunca por el cable de red, ya que se podría dañar.
- No realizar modificaciones técnicas en el aparato ni en sus componentes.
- Cualquier reparación u otro tipo de trabajo que precise el aparato debe ser realizado por nuestro servicio técnico o por un electricista. Lo mismo rige para la sustitución del cable de red (en caso necesario).
- Los cables de red de recambio se pueden pedir contactando con nuestro servicio técnico.

⚠ Advertencia **¡Riesgo de envenenamiento!**

Ciertos agentes de limpieza que contienen disolventes, p. ej., disolventes de limpieza, pueden emitir vapores tóxicos.

No usar agentes de limpieza que contengan disolventes.

⚠ Advertencia

¡Peligro de descarga eléctrica/daños materiales/daños en el aparato!

Si hay humedad en el aparato, se podría producir un cortocircuito. No utilizar lavado a presión, limpiadores de vapor, mangueras ni pistolas rociadoras para limpiar el aparato.

¡Atención!

Peligro de daños materiales/daños en el aparato

Los agentes de limpieza y los agentes para pretratar las prendas (p. ej., quitamanchas, aerosoles de prelavado, etc.) podrían causar daños si entran en contacto con las superficies del aparato. Por tanto, tener en cuenta lo siguiente:

- No permitir que dichos agentes entren en contacto con las superficies del aparato.
- Limpiar el aparato solo con agua y un paño suave y húmedo.
- Eliminar cualquier resto de detergente, aerosol o similares inmediatamente.

Limpiar el sensor de humedad

Nota: El sensor de humedad mide el grado de humedad de la ropa. Tras un uso prolongado, pueden acumularse residuos de cal o de los detergentes o productos de mantenimiento. Estos residuos deben eliminarse con regularidad, de lo contrario, pueden afectar al resultado del secado.

1. Abrir la puerta.

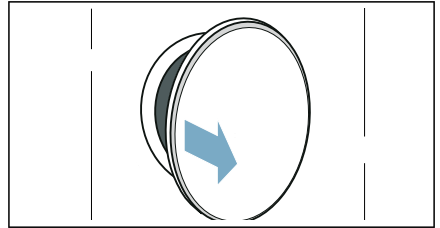

2. Limpiar el sensor de humedad con una esponja áspera.

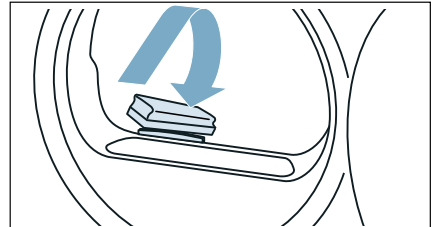

¡Atención!

El sensor de humedad puede resultar dañado.

El sensor de humedad está hecho de acero inoxidable. No limpiar el sensor con productos de limpieza ni estropajos de acero.

Limpiar el filtro en el recipiente para agua condensada

Nota: El filtro ubicado en el recipiente de agua condensada sirve para limpiar el agua condensada que se utiliza para la limpieza automática del aparato.

1. Extraer de forma horizontal el recipiente para agua condensada.

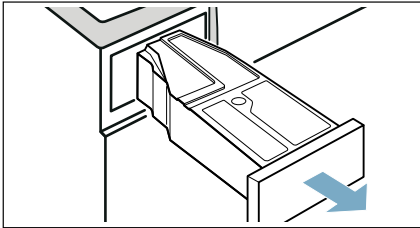

2. Vaciar el agua condensada.
3. Retirar el filtro.

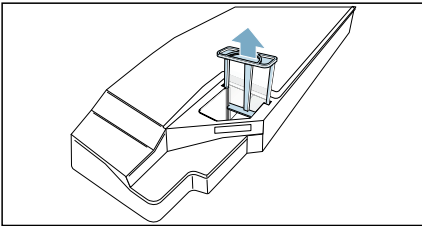

4. Limpiar el filtro bajo el chorro de agua corriente caliente o en el lavavajillas.

Nota: En caso de que haya suciedad más resistente, se puede utilizar un cepillo blando para limpiarlo.

5. Colocar el filtro hasta que se note cómo encaja.

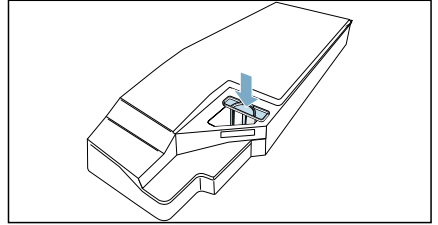

¡Atención!

Sin el filtro, pueden entrar pelusas en el electrodoméstico y lo pueden dañar.

Conectar el aparato siempre con el filtro puesto.

6. Introducir el recipiente para agua condensada hasta que se note cómo encaja.

Limpiar la unidad de la base

La unidad de la base del aparato puede limpiarse cuando esta, p. ej., está ensuciada con pelusas.

Nota: Dejar que el aparato se enfríe durante unos 30 minutos antes de empezar con la limpieza.

Limpiar la unidad de la base de la siguiente manera:

1. Abrir la tapa de mantenimiento extrayéndola desde los laterales superiores.

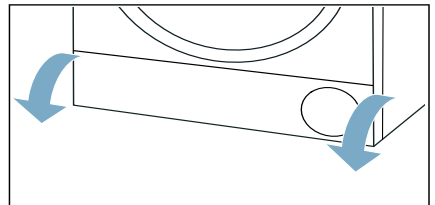

2. Limpiar la tapa de mantenimiento con un paño suave humedecido.

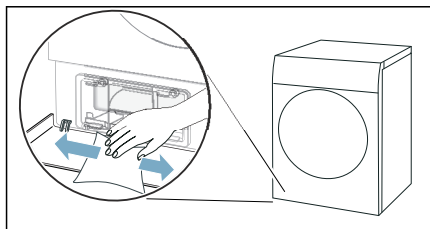

6. Extraer la pieza insertada en posición horizontal.

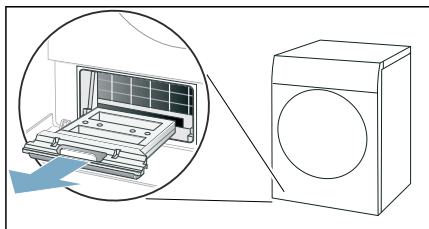

3. Desenclavar el tirador de la cubierta del intercambiador de calor.

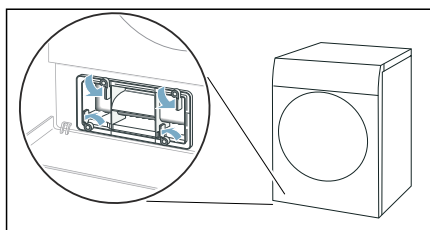

7. Lavar la pieza insertada con agua corriente y secarla.

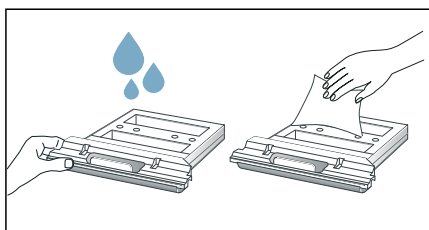

4. Extraer la cubierta del intercambiador de calor por el agarre.

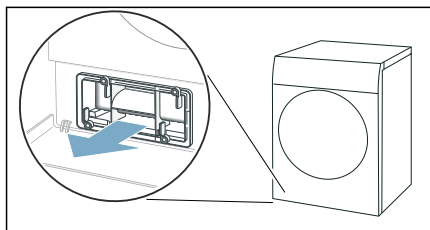

8. Limpiar la apertura del aparato con un paño suave humedecido.

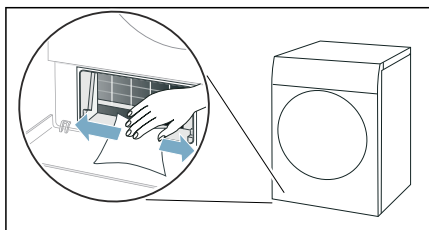

5. Limpiar la cubierta del intercambiador de calor con un cepillo suave.

Nota: Asegurarse de que no quede suciedad en la junta.

Notas

- Asegurarse de no dañar el intercambiador de calor descubierto.
- Gracias a la función de autolimpieza del aparato, no es necesario limpiar el intercambiador de calor.

9. Introducir la pieza insertada hasta el tope.

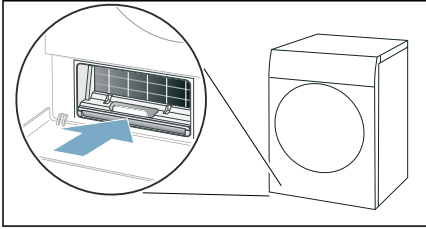

10. Introducir la cubierta del intercambiador de calor por el agarre.

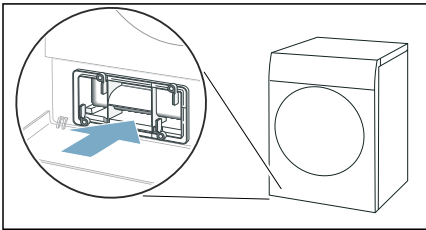

Nota: La cubierta del intercambiador de calor solo puede introducirse si la pieza insertada está en el aparato.

11. Enclavar el tirador de la cubierta del intercambiador de calor.

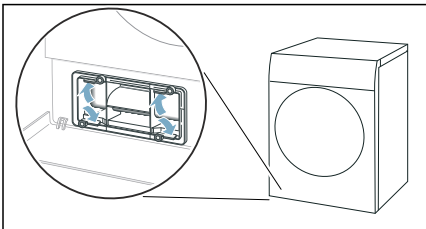

12. Cerrar la tapa de mantenimiento.

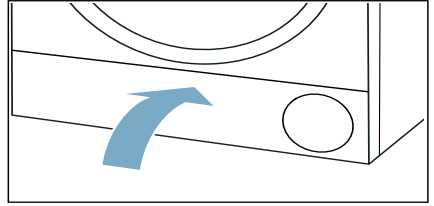

Se ha limpiado la unidad de la base del aparato.



Mantenimiento del aparato

El aparato ofrece programas de limpieza adicionales que se pueden emplear para el cuidado del aparato:

- El mantenimiento simple permite eliminar la suciedad menos incrustada del aparato.
- El mantenimiento intensivo permite eliminar la suciedad más incrustada del aparato, así como los olores después de un tiempo de inactividad prolongado.

Antes de realizar un mantenimiento del aparato, este debe prepararse.



Advertencia

¡Riesgo de escaldaduras / daños materiales y en el electrodoméstico!

El agua caliente o hirviendo puede producir escaldaduras graves, así como daños materiales y en el electrodoméstico si se derrama o vierte. No utilizar agua hirviendo en este aparato, ni en sus componentes y accesorios. Evitar que la piel entre en contacto con agua caliente o vapor de agua.



Advertencia

¡Riesgo de intoxicación/daños materiales!

El agua de condensación no es potable y podría estar contaminada con pelusas. El agua de condensación contaminada puede ser perjudicial para la salud y causar daños materiales. No beber ni reutilizar.

Preparar el aparato para mantenimiento

Preparar el aparato para mantenimiento

Antes de realizar un mantenimiento simple o intensivo, es necesario preparar el aparato.

Preparar el aparato para mantenimiento de la siguiente manera:

1. Retirar la ropa.

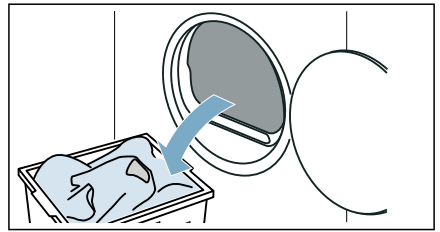

2. Limpiar el filtro de pelusas. → *Página 35*
3. Cerrar la puerta.
4. Extraer de forma horizontal el recipiente para agua condensada y vaciarlo.

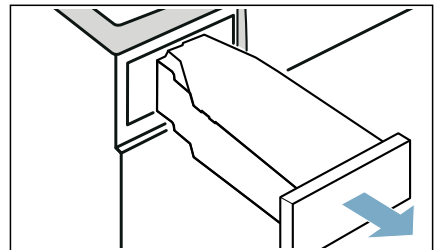

5. Pulsar  para encender el aparato.

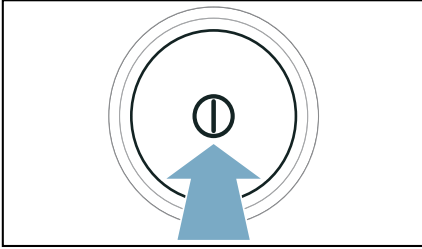

El aparato ya está listo para el mantenimiento.

Preparar el depósito de agua condensada para el mantenimiento

Si el agua condensada del aparato se desvía mediante la manguera de evacuación, es necesario preparar el depósito de agua **antes** de realizar un mantenimiento simple o intensivo.

Preparar el depósito de agua condensada para el mantenimiento de la siguiente manera:

1. Retirar el filtro de la ranura del depósito de agua condensada.

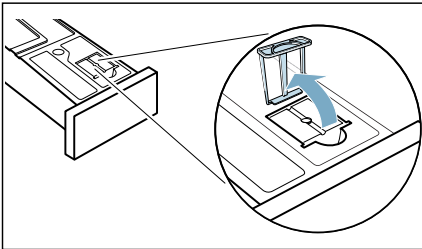

2. Retirar el tapón de la ranura del depósito de agua condensada.

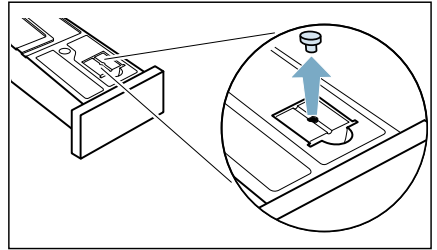

3. Girar el depósito de agua condensada 180° hasta dejarlo boca abajo y colocar el tapón.

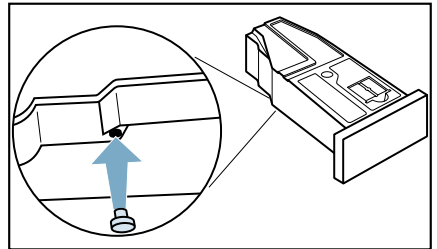

- Introducir el filtro hasta que se note cómo encaja.

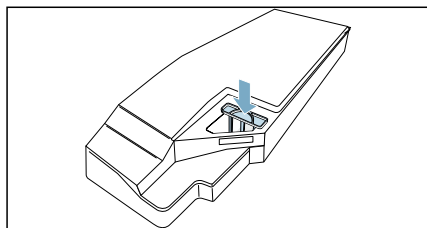

¡Atención!

Sin filtro pueden entrar pelusas en el aparato y dañarlo.

Usar el aparato siempre con el filtro puesto.

El depósito de agua condensada ya está listo para el mantenimiento.

Nota: Si el agua condensada del aparato se desvía mediante la manguera de evacuación, anular este paso **después** de realizar un mantenimiento simple o intensivo.

Realizar mantenimiento simple del aparato

Para eliminar la suciedad menos incrustada del aparato, se puede llevar a cabo el mantenimiento simple.

Nota: Tras cierto período de uso se recomienda realizar automáticamente un mantenimiento simple del aparato. En la pantalla aparecerá **[R-E]** durante 5 segundos antes del comienzo del programa, así como al finalizar este. Esta nota aparece de nuevo hasta realizar por completo el mantenimiento simple del aparato.

Realizar mantenimiento del aparato de la siguiente manera:

- Preparar el aparato para mantenimiento. → *Página 56*
- Ajustar el programa a la posición 1.

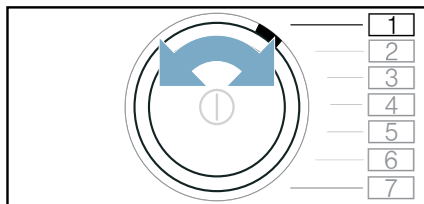

- Mantener (Seco plancha) pulsado y al mismo tiempo:
- Ajustar el programa a la posición 4.

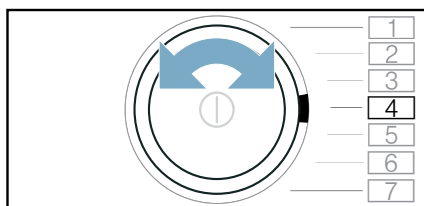

En la pantalla aparecerá **[P !]** y la duración del programa de forma alternativa.

- Verter aprox. 1 ½ litro de agua tibia del grifo en el recipiente de condensación.

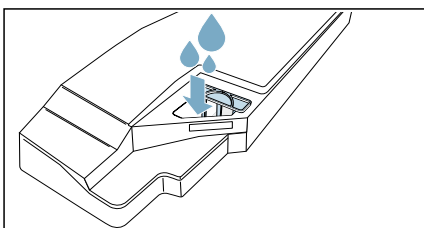

Nota: Mantener siempre en posición horizontal el recipiente de condensación lleno para que el líquido no se derrame.

6. Colocar el recipiente para agua condensada y empujarlo hasta que quede bien encajado.

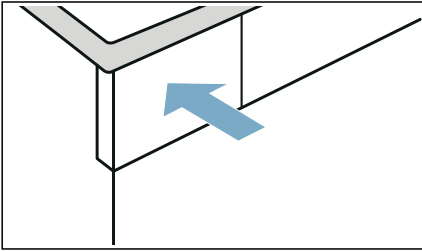

7. Pulsar ▷||| (Inicio/Pausa). Empieza el mantenimiento del aparato y suena un tono. En la pantalla aparece *End* al final del mantenimiento del aparato y suena un tono.
8. Extraer de forma horizontal el recipiente para agua condensada y vaciarlo.

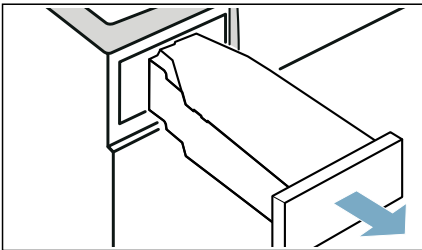

9. Colocar el recipiente para agua condensada y empujarlo hasta que quede bien encajado.

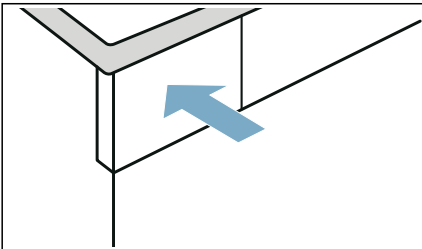

10. Pulsar ⓪ para apagar el aparato.

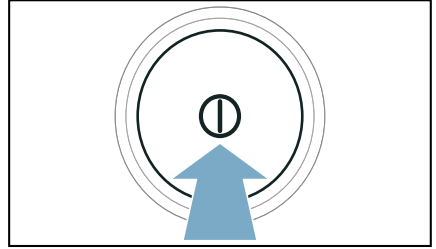

Se ha llevado a cabo el mantenimiento del aparato.

Realizar mantenimiento intensivo del aparato

Se puede llevar a cabo el mantenimiento intensivo del aparato para eliminar la suciedad más incrustada, así como los olores que surgen después de un tiempo de inactividad superior a un mes.

Notas

- El mantenimiento intensivo del aparato dura aprox. 4 horas. La duración puede aumentar si no se realizan los pasos necesarios rápidamente durante el programa.
- El mantenimiento intensivo no debe interrumpirse una vez el programa se ha iniciado.
- Para el mantenimiento intensivo del aparato se necesita el producto para mantenimiento original del aparato que se puede pedir a través del Serv. Aten. Cliente con número de pieza de recambio: **00311829**. Los datos de contacto para cada país se encuentran en el directorio de centros del Serv. Aten. Cliente.

⚠ Advertencia

¡Peligro de lesiones/daños materiales/daños en el aparato!

El uso de piezas de recambio y accesorios distribuidos por otras marcas es peligroso y podría producir lesiones, daños materiales o daños en el aparato.

Por motivos de seguridad, utilizar solo piezas de recambio y accesorios originales.

¡Atención!

Peligro de daños materiales/daños en el aparato

Si se vierte una cantidad errónea de detergente o de agente de limpieza en el aparato, se pueden producir daños materiales o daños en el aparato.

Usar detergentes/aditivos/agentes de limpieza y suavizantes según las indicaciones del fabricante.

Realizar mantenimiento del aparato de la siguiente manera:

1. Preparar el aparato para mantenimiento. → *Página 56*
2. Ajustar el programa a la posición 1.

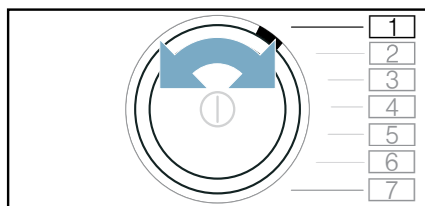

3. Mantener  (Seco plancha) pulsado y al mismo tiempo:

4. Ajustar el programa a la posición 4.

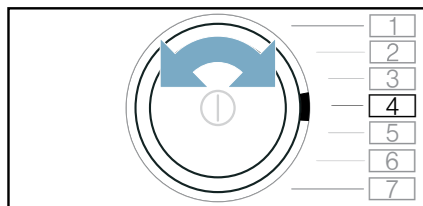

En la pantalla aparecerá **CP1** y la duración del programa de forma alternativa.

5. Pulsar **+**.



En la pantalla aparecerá **CP2** y la duración del programa de forma alternativa.

6. Extraer de forma horizontal el recipiente para agua condensada y vaciarlo.

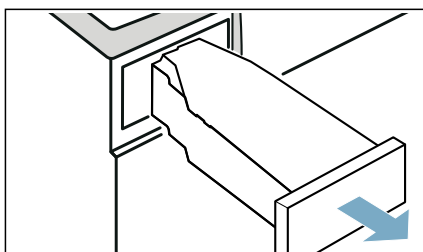

7. Verter una botella del producto de limpieza original del electrodoméstico y aprox. 1 ½ litro de agua tibia del grifo en el recipiente de condensación.

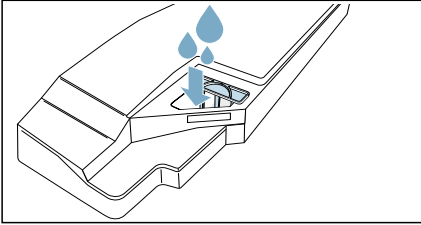

Nota: Mantener siempre en posición horizontal el recipiente de condensación lleno para que el líquido no se derrame.

8. Colocar el recipiente para agua condensada y empujarlo hasta que quede bien encajado.

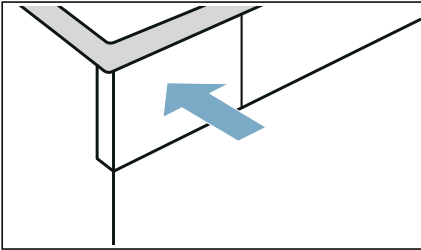

9. Pulsar ▷||| (Inicio/Pausa). Empieza el mantenimiento del aparato y suena un tono. Después de unas 3 horas, el aparato pone el mantenimiento en pausa y en la pantalla parpadea el tiempo restante del programa.

10. Extraer de forma horizontal el recipiente para agua condensada y vaciarlo.

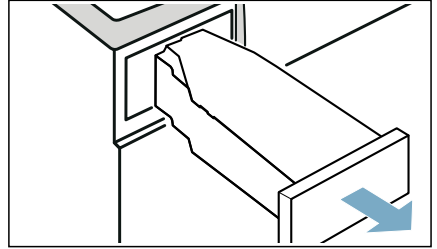

11. Verter aprox. 1 ½ litro de agua tibia del grifo en el recipiente de condensación.

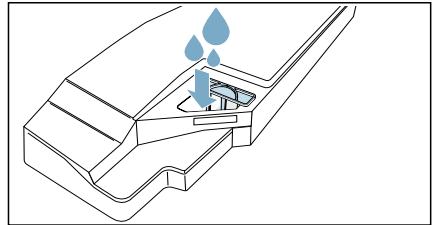

Nota: Mantener siempre en posición horizontal el recipiente de condensación lleno para que el líquido no se derrame.

12. Girar el depósito de agua condensada con cuidado y vaciarlo para enjuagar los restos del producto de mantenimiento original.

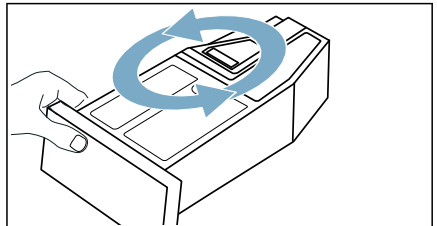

13. Verter aprox. 1 ½ litro más de agua tibia del grifo en el recipiente de condensación.

14. Colocar el recipiente para agua condensada y empujarlo hasta que quede bien encajado.

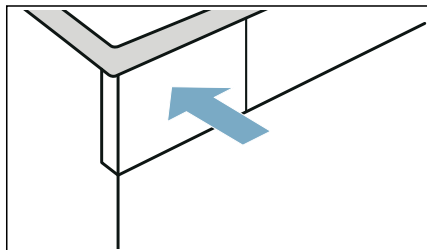

15. Pulsar \triangleright  (Inicio/Pausa). El mantenimiento del aparato se reanuda. En la pantalla aparece *End* al final del mantenimiento del aparato y suena un tono.

16. Volver a vaciar el recipiente para agua condensada.
17. Colocar el recipiente para agua condensada y empujarlo hasta que quede bien encajado.

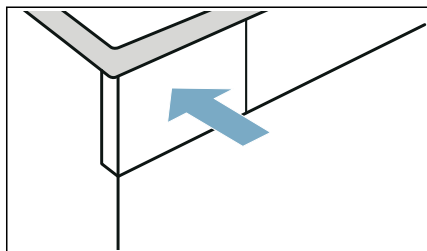



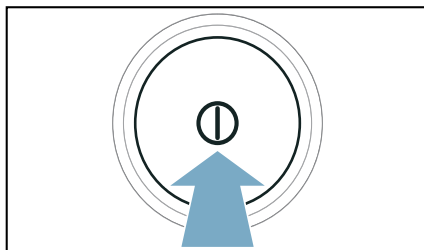

18. Pulsar $\text{\textcircled{1}}$ para apagar el aparato.



Se ha llevado a cabo el mantenimiento del aparato.

Ayuda sobre el aparato

Averías	Causa/solución
El aparato no arranca	Verificar el enchufe de conexión a la red eléctrica y los fusibles.
Formación de arrugas.	<ul style="list-style-type: none"> ■ Se ha superado la cantidad de carga o se ha seleccionado un programa inadecuado para el tipo de tejido. En la tabla de programas, se recoge toda la información necesaria. → <i>Página 25</i> ■ Sacar la ropa del tambor directamente después del secado. Si se deja en el tambor, se formarán arrugas.
Sale agua del aparato.	<ul style="list-style-type: none"> ■ El electrodoméstico podría estar inclinado. Nivelar el electrodoméstico. ■ Asegurarse de que en la unidad de la base: <ul style="list-style-type: none"> - la cubierta del intercambiador de calor esté convenientemente bloqueada, y - la cubierta del intercambiador de calor no esté sucia. → <i>Página 53</i> ■ Si está instalada la manguera de evacuación opcional, asegurar que la manguera de evacuación esté correctamente conectada. → <i>Página 48</i>
El programa seleccionado no arranca.	<p>Asegurarse de que:</p> <ul style="list-style-type: none"> ■ la puerta esté cerrada ■ el  3 sec (Seguro niños 3 seg) esté desactivado ■ se haya pulsado  (Inicio/Pausa) <p>Nota: Si se ha ajustado un retardo para el inicio del programa mediante  (Terminado en/em), el programa arrancará más tarde.</p> <p>Si la pantalla muestra SHOP durante 5 s tras haber encendido o apagado el aparato, este se encuentra en el modo Shop (compras). Apagar el modo Shop de la siguiente manera:</p> <ol style="list-style-type: none"> 1. Desconectar y volver a conectar el aparato. 2. Esperar a que desaparezca el mensaje SHOP de la pantalla. 3. Mantener  (Inicio/Pausa) pulsado durante al menos 5 s. <p>En la pantalla aparece OFF y el aparato se apaga automáticamente. El modo Shop se ha desactivado y ya se puede utilizar el aparato de la manera habitual.</p>
La duración indicada del programa cambia durante el proceso de secado.	No se trata de una avería. El sensor de humedad determina la humedad restante en la ropa y ajusta la duración del programa (excepto en los programas de tiempo).

<p>La ropa no se seca correctamente o sigue estando muy húmeda.</p>	<ul style="list-style-type: none"> ■ Al finalizar el programa, la ropa caliente parece más húmeda al tacto de lo que está en realidad. Desdoblar la ropa y dejar que enfríe. ■ Adaptar el objetivo de secado deseado o aumentar el grado de secado. Esto prolonga el tiempo de secado con una temperatura constante. ■ Seleccionar el programa de tiempo para continuar secando la ropa que todavía esté húmeda. ■ Seleccionar el programa de tiempo para una pequeña cantidad de carga y prendas individuales. ■ No superar la máxima carga admisible de un programa. → <i>Página 25</i> ■ Limpiar el sensor de humedad en el tambor. En el sensor puede acumularse una fina capa de cal o residuos de los detergentes y productos de mantenimiento que puede afectar a su funcionamiento. → <i>Página 52</i> ■ El proceso de secado se ha interrumpido porque se ha producido un corte eléctrico, se ha llenado el recipiente para agua condensada o se ha superado el tiempo máximo de secado. <p>Nota: Tener en cuenta también las recomendaciones de lavado. → <i>Página 30</i></p>
<p>El tiempo de secado es demasiado largo.</p>	<ul style="list-style-type: none"> ■ Puede que el aparato esté sucio de pelusas. Esto alarga el tiempo de secado. Retirar las pelusas. → <i>Página 35</i> ■ Es posible que el intercambiador de calor esté sucio y tenga pelusas. Realizar mantenimiento simple del aparato. → <i>Página 58</i> ■ El tiempo de secado se puede ver alargado si una entrada de aire del aparato está cerrada o no tiene libre acceso. Mantener libre la entrada de aire. ■ Una temperatura ambiente por debajo de 15 °C o por encima de 30 °C puede alargar el tiempo de secado. ■ Una ventilación insuficiente de la estancia puede alargar el tiempo de secado. Ventilar suficientemente la estancia.
<p>Formación de olores en el aparato</p>	<p>Realizar mantenimiento intensivo del aparato. → <i>Página 59</i></p>
<p>No se ha establecido la conexión con la red doméstica.</p>	<ul style="list-style-type: none"> ■ El wifi está desconectado. Para conectarse con la red doméstica, activar el wifi.  debe aparecer en la pantalla. ■ El wifi está activado pero no se puede establecer la conexión con la red doméstica. Comprobar si la red doméstica está disponible o conectarse de nuevo a ella.
<p>Home Connect no funciona.</p>	<ul style="list-style-type: none"> ■ En el caso de problemas con Home Connect, se puede encontrar ayuda en www.home-connect.com. ■ Podrá utilizar o no las funciones de los servicios de Home Connect en su electrodoméstico dependiendo de la disponibilidad de estos servicios (p. ej., la disponibilidad de la aplicación) en su país. El servicio Home Connect no está disponible en todos los países. Se puede encontrar más información en www.home-connect.com.
<p>La humedad de la estancia aumenta.</p>	<p>Ventilar suficientemente la estancia.</p>

Ruidos anómalos durante el secado.	Durante el proceso de secado, el compresor y la bomba emiten ruidos debidos a su funcionamiento. Estos no indican un funcionamiento incorrecto del aparato.
El electrodoméstico está frío al tacto a pesar del secado.	No se trata de una avería. El electrodoméstico con bomba de calor seca eficazmente con temperaturas bajas.
El programa de secado se interrumpe.	Si se interrumpe el programa de secado a causa de un corte eléctrico, volver a iniciar el programa o sacar y extender la ropa.
Agua residual en el recipiente de agua condensada aunque el tubo de desagüe está conectado al aparato.	Si está instalado el tubo de desagüe, siempre queda un poco de agua residual en el recipiente de agua condensada debido a la función de limpieza automática del aparato.

*según el equipamiento del aparato o los accesorios disponibles

Nota: Si no se puede solucionar una avería encendiendo y apagando el electrodoméstico, ponerse en contacto con el servicio de atención al cliente. → *Página 69*



Transporte del aparato

⚠ Advertencia

¡Peligro de lesiones/daños materiales/daños en el aparato!

Si se agarra alguna de las partes salientes del aparato (p. ej., la puerta) para levantarlo o moverlo, estas piezas podrían romperse y producir lesiones. No agarrar el aparato por las piezas salientes para moverlo.

⚠ Advertencia

¡Riesgo de lesiones!

- El aparato es muy pesado. Su elevación podría producir lesiones. Levantar el aparato siempre con ayuda.
- Existe el riesgo de hacerse cortes en las manos con los bordes afilados del aparato. No agarrar el aparato por los bordes afilados. Usar guantes de protección para levantarlo.

Preparar el aparato para el transporte del modo siguiente:

1. Extraer de forma horizontal el recipiente para agua condensada y vaciarlo.

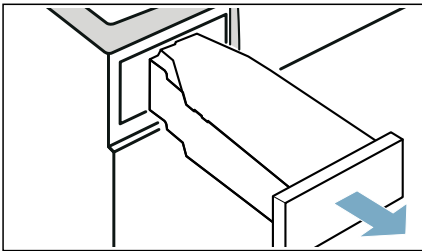

2. Introducir el recipiente para agua condensada en el electrodoméstico hasta que se note cómo encaja.

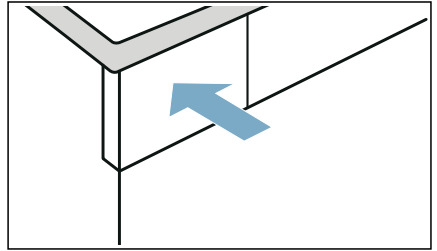

3. Conectar el electrodoméstico.
 4. Ajustar el programa que se quiera.
 5. Pulsar ▷||| (Inicio/Pausa).
 6. Esperar 5 minutos. La bomba extrae el agua condensada.
 7. Volver a vaciar el recipiente para agua condensada.
 8. En caso de estar instalada, retirar la manguera de evacuación del lavabo, sifón o sumidero. → *Página 48*
- #### ¡Atención!
- Asegurarse de que la manguera de evacuación no pueda desplazarse de su sitio en el electrodoméstico. No doblar la manguera de evacuación.
9. Desconectar el aparato.
 10. Desconectar el cable de la red eléctrica del aparato.
- El electrodoméstico está listo para transportarlo.

¡Atención! Daños materiales y en el electrodoméstico

A pesar de la extracción del agua, dentro del electrodoméstico siempre queda algo de agua residual. El agua residual puede vaciarse y provocar daños.

Por lo tanto, transportar el electrodoméstico de pie.



Valores de consumo

Tabla de valores de consumo

Programa	Número de revoluciones con el que se ha centrifugado la ropa (en r. p. m.)	Duración** (en min)		Consumo de energía** (en kWh)	
		8 kg	4 kg	8 kg	4 kg
algodón		8 kg	4 kg	8 kg	4 kg
Seco para armario *	1400	132	87	1,22	0,74
	1000	148	95	1,44	0,85
	800	164	103	1,66	0,96
Seco plancha *	1400	97	61	0,87	0,51
	1000	113	69	1,09	0,62
	800	129	77	1,31	0,73
sintéticos		3,5 kg		3,5 kg	
Seco para armario *	800	57		0,43	
	600	66		0,53	
* Ajustes de programas para las pruebas según la norma EN61121 vigente.					
** Los valores pueden variar con respecto a los valores indicados en función del tipo de tejido, la combinación de la ropa que se va a secar, la humedad residual del tejido, el grado de secado ajustado, la cantidad de carga, las condiciones ambientales y la activación de funciones adicionales.					

Programa más eficiente para tejidos de algodón

El siguiente «Programa estándar para algodón» (indicado con el símbolo) es apropiado para secar ropa de algodón mojada normal y el más eficiente para este fin desde el punto de vista del consumo energético combinado.

Programas estándar para algodón según el Reglamento Europeo 932/2012 vigente			
Programa + Secado deseado	Carga (en kg)	Consumo de energía (en kWh)	Duración del programa (en min)
algodón + Secado para armario	8/4	1,44/0,85	148/95
Ajuste del programa para las pruebas y el etiquetado de energía de acuerdo con la Directiva Europea 2010/30/UE			



Datos técnicos

Dimensiones:

850 x 600 x 640 mm

(alto x ancho x profundidad)

Peso:

56 kg (según modelo)

Conexión a la red eléctrica:

Tensión de red 220 - 240 V, 50 Hz

Corriente nominal 10 A

Potencia nominal 800 W

Carga máxima de ropa admisible:

8 kg

Potencia absorbida en estado

apagado:

0,10 W

Potencia absorbida en estado

conectado:

0,10 W

Iluminación interior del tambor*

Temperatura ambiente:

5 - 35 °C

Consumo de energía en modo de espera para el funcionamiento en red (wifi) / duración temporal:

1,5 W/20 min



Eliminación y evacuación de embalajes o residuos



Eliminar el embalaje y el aparato conforme a la normativa medioambiental. El presente aparato lleva incorporadas las marcas prescritas por la Directiva europea 2012/19/UE relativa a la retirada y reciclaje de los aparatos eléctricos y electrónicos usados (RAEE: residuos de aparatos eléctricos y electrónicos). Esta directiva constituye el marco reglamentario para una retirada y un reciclaje de los aparatos usados con validez para toda la Unión Europea.

¡Atención!

Peligro de incendio/Peligro de intoxicación/Daños materiales y en el electrodoméstico

El electrodoméstico contiene el refrigerante R290, respetuoso con el medio ambiente aunque inflamable. La eliminación inadecuada del electrodoméstico puede provocar un incendio, así como intoxicación. Desechar el electrodoméstico de forma adecuada sin dañar los tubos del circuito de refrigeración.

* según el equipamiento del aparato



Servicio de Atención al Cliente

Si no se puede solucionar una avería encendiendo y apagando el aparato, ponerse en contacto con el Servicio de Atención al Cliente. → Índice de atención al cliente adjunto o cubierta trasera

Nosotros encontraremos la solución adecuada y evitaremos así también desplazamientos innecesarios de los técnicos.

En caso de solicitar la intervención del Servicio de Atención al cliente, es necesario indicar el número de producto (E-Nr.) y el número de fabricación (FD) del aparato.

E-Nr. _____ FD _____

N.º de Número de producto
producto

FD Número de fabricación

*En función del modelo, se encontrarán estos datos:

en el interior de la puerta*/en la tapa de mantenimiento abierta* y en la parte posterior del aparato.

Confíe en la profesionalidad y el saber hacer del fabricante.

Póngase en contacto con nosotros. De esta manera, se puede estar seguro de que la reparación del aparato será ejecutada por personal técnico debidamente formado e instruido y de que se emplearán piezas originales del fabricante.

Reparación y asesoramiento en caso de avería

E 902 11 88 21

Los datos de contacto para cada país se encuentran en el directorio de centros del Servicio de Asistencia Técnica.

BSH Hausgeräte GmbH
Carl-Wery-Straße 34
81739 München
GERMANY
siemens-home.bsh-group.com

Fabricado por BSH Hausgeräte GmbH bajo licencia de marca de Siemens AG



9001516301 (0004)