

**BSH Hausgeräte GmbH**

Carl-Wery-Straße 34

81739 München

GERMANY

[www.siemens-home.bsh-group.com](http://www.siemens-home.bsh-group.com)

יצרן : B.S.H Home Appliances Ltd. תחת רישיון סימן מסחרי של Siemens AG



**9001607150**

(0101)

he

## לקוחות נכבדים,

אני מקווים, שהוראות הפעלה והתקנה אלה סייעו לכם להפעיל את מכשיר החשמל של SIEMENS ושהוא פועל לשביעות רצונכם.

אם למרות מאמצינו להגיש לכם מוצר מושלם וללא ליקויים, תתגלה תקלה כלשהיא בפעולתו של המכשיר, אנא פנו בכל עת לאחד מסניפי השרות הרשומים על הכריכה האחורית של חוברת זו.

מעבודות השרות והטכנאים המיומנים ישמו להגיש לכם במהירות את כל העזרה הדרושה להחזרת המכשיר לפעולה תקינה. **בהצלחה!**

החברה שומרת לעצמה הזכות לבצע שיפורים או שינויים ללא הודעה מוקדמת.

## תחנות שירות

טל': 04-8477111  
טל': 08-9777222  
טל': 02-6403000  
טל': 08-9777222  
טל': 08-6378616  
טל': 08-6335311

שרות CSB, שד' ההסתדרות 224 חיפה  
שרות CSB, המסגר 1, אזור תעשייה צפוני, לוד  
אלרם, הסדנא 7, תלפיות, ירושלים  
שרות CSB, יאיר שטרן 18, באר-שבע  
שרות אקספרס, אזור התעשייה החדש, אילת  
שרות ששון, הבנאי 3, אילת

צפון  
מרכז  
ירושלים  
דרום

מוקד שרות טלפוני ארצי - \*2220

## שירות לקוחות

אם אין באפשרותכם לתקן את התקלה בעצמכם על-ידי כיבוי המכשיר והפעלתו, פנו אל מרכז שירות הלקוחות שלנו. ← מצורפים מדריך שירות הלקוחות או דף הכריכה אנו נמצא תמיד פתרון מתאים וכאשר ניתן, נמנע את הצורך בביקור מהנדס.

בעת פנייה למרכז שירות הלקוחות, ציינו את מספר המוצר (E no.) ואת מספר הייצור (FD) של מכונת הכביסה.

E-Nr \_\_\_\_\_ FD \_\_\_\_\_

מספר E מספר מוצר  
FD מספר ייצור

תוכלו למצוא נתונים אלה \*בהתאם לדגם:  
בצידה הפנימי של הדלת\*/על-גבי דלת פתח השירות מבפנים\* ובגב המכשיר.

**אתם יכולים לבטוח במומחיותו של היצרן.**

אל תהססו לפנות אלינו. הדבר מבטיח שהתיקון מתבצע על-ידי מהנדסי שירות מוסמכים בעלי חלקי חילוף מקוריים.

## השלכה

השליכו את האריזה ואת המכשיר באופן ידידותי לסביבה. מכשיר זה מסומן בהתאם להנחיה האירופית 2012/19/EU, של פסולת ציוד חשמלי ואלקטרוני (WEEE). ההנחיה מספקת הנחיות ברורות בנוגע לאיסוף ומיחזור של מכשירי חשמל ישנים, והיא תקפה בכל רחבי האיחוד האירופי.



### זהירות!

#### סכנת שריפה/סכנת הרעלה/

#### סכנת נזק לרכוש ונזק למכשיר

המכשיר מכיל R290, חומר מקרר ידידותי לסביבה, אבל דליק. אם הוא אינו מושלך כשורה, עלולה להיגרם שריפה או הרעלה. השליכו את המכשיר כהלכה ואל תגרמו נזק לצינורות במעגל חומר הקירור.

## מפרט טכני

### מידות:

850 x 600 x 640 מ"מ  
(גובה x רוחב x עומק)

### משקל:

56 ק"ג (בהתאם לדגם)

### חיבור לחשמל:

מתח חשמל 220 V - 240

50 Hz חשמל נקוב 10 A

הספק נקוב 600 W

### עומס מרבי:

9 ק"ג

### צריכת חשמל כאשר המכשיר כבוי:

0.10 W

### צריכת חשמל כאשר המכשיר מופעל:

0.10 W

### תאורה פנימית של התוף\*

### טמפרטורת סביבה\*\*

5 - 35 °C

### צריכת אנרגיה כאשר הרשת (Wi-Fi)

### במצב/משך המתנה:

1.2 W / 20 דקות

מוצר זה מכיל מקורות אור מסיווג יעילות אנרגטית F. מקורות אור אלה זמינים כחלקי חילוף, ורק אנשי מקצוע מוסמכים רשאים להחליף אותם.

\* בהתאם למפרטי המכשיר

\*\* בטמפרטורת סביבה הנמוכה מ-16°C, ניתן

להגביל את הפונקציה **Remote Start** 

(הפעלה מרחוק) ואת המשך המרבי של

24 שעות עבור הפונקציה **Finish in** 

(סיום לאחר) (סיום לאחר).

## נתוני צריכה

### טבלת נתוני צריכה

צריכת חשמל** (בקוט"ש)		משך הפעולה** (בדקות)		מהירות הסחיטה המשמשת לסחיטת פריטי הכביסה (בסל"ד)	תוכנית
4.5 ק"ג	9 ק"ג	4.5 ק"ג	9 ק"ג		Cottons (כותנה)
					Cupboard Dry* (ייבוש לארון)
					Iron Dry* (ייבוש לגיהוץ)
0.67	1.21	99	166	1,000	
0.80	1.45	112	189	800	
					Cupboard Dry* (ייבוש לארון)
	0.53		87	600	

\* הגדרות תוכנית לבדיקה בהתאם לתקן הישים EN61121 בעת שימוש בצינור הניקוז החיצוני.  
 \*\* הערכים בפועל עשויים להיות שונים מאלה המופיעים כאן, וזאת בהתאם לסוג האריגים, להרכב הכביסה המיועדת לייבוש, ללחות הנותרת בפריטי הכביסה, לרמת הייבוש שהוגדרה, לכמות פריטי הכביסה בהפעלה, לתנאים הסביבתיים ולכל פונקציה נוספת שהופעלה.

### התוכנית היעילה ביותר לייבוש בדי כותנה

"תוכנית הכותנה הסטנדרטית" הבאה (מצוינת על-ידי הסמל ☐) מתאימה לייבוש פריטי כביסה מכותנה עם רמת לחות רגילה, והיא התוכנית היעילה ביותר לייבוש פריטי כביסה לחים מכותנה מבחינת צריכת חשמל משולבת.

תוכנית + דרגת ייבוש	עומס (בק"ג)	צריכת חשמל (בקוט"ש)	משך תוכנית (בדקות)
Cottons ☐ (כותנה) + Cupboard dry ☒ (ייבוש לארון)	9/4.5	1.61/0.90	215/132

הגדרות תוכנית לבדיקה ותיוג של צריכת אנרגיה בהתאם לתקנה 2010/30/EU.

## הובלת המכשיר

2. דחפו את מיכל העיבוי חזרה לתוך המכשיר עד שאתם מרגישים שננעל במקומו.

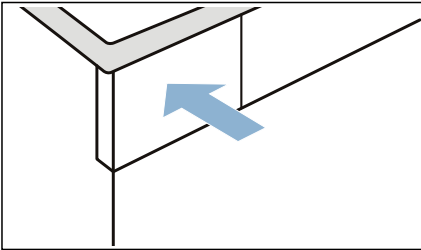

3. הפעילו את המכשיר.

4. הגדירו תוכנית כלשהי.

5. לחצו על **Start/Reload** (התחלה)

**טעינה נוספת**.

6. המתינו 5 דקות.

מי העיבוי יתנקזו.

7. רוקנו שוב את מיכל העיבוי

8. אם הוא מותקן, הסירו את צינור הניקוז

מתוך כיור הרחצה, הסיפון או הניקוז

הרצפתי. ← בעמוד 42

### זהירות!

הדקו את צינור הניקוז למכשיר כדי למנוע

תזוזה שלו. אין לקפל את צינור הניקוז.

9. כבו את המכשיר.

10. נתקו את תקע החשמל של המכשיר

מאספקת החשמל.

המכשיר מוכן כעת להובלה.

### זהירות!

#### סכנת נזק לרכוש/נזק למכשיר

למרות הניקוז, תמיד יישארו שאריות מים

במכשיר. שאריות המים עשויות לדלוף ולגרום

לנזק חמור.

לכן יש להוביל את המכשיר במצב מאונך.

### ⚠ אזהרה

#### סכנת פציעה/נזק לרכוש/נזק למכשיר!

אם תחזיקו באחד מהחלקים הבולטים של

המכשיר (לדוגמה, דלת המכשיר) כדי להרים

או להזיז אותו, החלקים עשויים להישבר

ולגרום לפציעה.

אין להחזיק באף אחד מהחלקים הבולטים

של המכשיר כדי להזיז אותו.

### ⚠ אזהרה

#### סכנת פציעה!

■ המכשיר כבד מאוד. הרמתו עשויה לגרום

לפציעה.

אל תרימו את המכשיר בעצמכם.

■ למכשיר יש קצוות חדים שעלולים לגרום

לחתכים בידיים.

אין להחזיק את המכשיר מהקצוות החדים.

לבשו כפפות מגן כדי להרים אותו.

#### הכינו את המכשיר להובלה באופן הבא:

1. משכו את מיכל העיבוי במאוזן מתוך

המכשיר ורוקנו אותו.

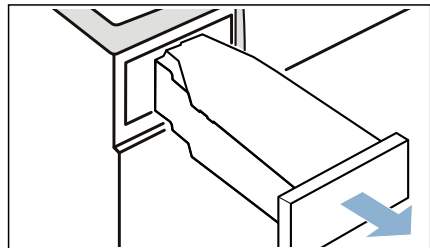





<p>אם תוכנית הייבוש הפסיקה לפעול כתוצאה מהפסקת חשמל, הפעילו מחדש את התוכנית או הוציאו את פריטי הכביסה ופזרו אותם.</p>	<p>תוכנית הייבוש הפסיקה לפעול.</p>
<p> <ul style="list-style-type: none"> <li>■ Wi-Fi כבוי. כדי להתחבר לרשת הביתית שלכם, הפעילו אותו.  מוכרח להופיע בתצוגה.</li> <li>■ Wi-Fi מופעל, אבל לא ניתן ליצור חיבור לרשת הביתית שלכם. בדקו אם הרשת הביתית שלכם זמינה או נסו שוב להתחבר לרשת הביתית.</li> </ul> </p>	<p>אני לא מצליח להתחבר לרשת הביתית שלי.</p>
<p> <ul style="list-style-type: none"> <li>■ תוכלו למצוא פתרונות לבעיות ביישום Home Connect בכתובת <a href="http://www.home-connect.com">www.home-connect.com</a>.</li> <li>■ זמינות פעולת Home Connect תלויה בזמינות שירותי Home Connect (לדוגמה, הקצאת היישום) במדינה שלכם. שירותי Home Connect אינם זמינים בכל מדינה - לקבלת מידע נוסף, בקרו בכתובת: <a href="http://www.home-connect.com">www.home-connect.com</a>.</li> </ul> </p>	<p>Home Connect אינו פועל.</p>
<p>אם צינור הניקוז האופציונלי מותקן, שאריות מים נותרות בתוך מיכל העיבוי כתוצאה מפונקציית הניקוי העצמי של המכשיר.</p>	<p>שאריות מים נשארות במיכל העיבוי למרות שהמכשיר מחובר לצינור הניקוז*.</p>
<p>* בהתאם לאופן הציוד של המכשיר או לאביזר הזמין</p>	

**הערה:** אם אין באפשרותכם לתקן את התקלה בעצמכם על-ידי כיבוי המכשיר והפעלתו, פנו אל מרכז שירות הלקוחות שלנו. ← בעמוד 62

<ul style="list-style-type: none"> <li>■ בסיום תוכנית הייבוש, כביסה חמה מעניקה תחושה שהיא מעט רטובה, אף שאין הדבר כך. פזרו את פריטי הכביסה והניחו להם להתקרר.</li> <li>■ כווננו את משך הייבוש או הגדילו את מידת הייבוש. הדבר יאריך את זמן הייבוש, אבל הטמפרטורה תישאר ללא שינוי.</li> <li>■ בחרו תוכנית קצובה בזמן כדי להוסיף זמן ייבוש נוסף לפריטי כביסה שנשארו לחים.</li> <li>■ בחרו תוכנית קצובה בזמן עבור עומס קטן.</li> <li>■ אל תחרגו מהעומס המרבי עבור תוכנית. ← <i>בעמוד 24</i></li> <li>■ נקו את חיישן הלחות בתוך התוף. החיישן עשוי להתכסות בשכבה דקה של אבנית או של חומרי ניקוי ושאריות חומרים שעלולים לפגוע בתפקוד שלו. ← <i>בעמוד 48</i></li> <li>■ הייבוש הופסק עקב הפסקת חשמל, בגלל שמיכל העיבוי מלא או בגלל שהמכשיר הגיע לזמן הייבוש המרבי.</li> </ul> <p><b>הערה:</b> עיינו גם בעצות לכביסה. ← <i>בעמוד 28</i>.</p>	<p>הכביסה לא מתייבשת כהלכה או נותרת לחה מדי.</p>
<ul style="list-style-type: none"> <li>■ ייתכן שיש מוך במכשיר. הדבר יאריך את זמן הייבוש הנדרש.             <ul style="list-style-type: none"> <li>- נקו את יחידת הבסיס. ← <i>בעמוד 45</i></li> <li>- הפעילו מחזור ייבוש שלם עם עומס השוקל יותר מ-3 ק"ג. ודאו שפריטי הכביסה לא יובשו מראש.</li> </ul> </li> <li>■ <b>הערה:</b> פונקציית הניקוי העצמי האוטומטי של המכשיר משתמשת במי עיבוי מפריטי הכביסה שלכם. אם אתם מייבשים באופן קבוע עומסים הנמוכים מ-3 ק"ג, לא יהיו מי עיבוי מספיקים מפריטי הכביסה שלכם כדי להפעיל את פונקציית הניקוי העצמי האוטומטי של המכשיר. לפיכך עליכם לייבש עומסים השוקלים יותר מ-3 ק"ג על בסיס קבוע, ולוודא שפריטי הכביסה לא יובשו מראש.</li> <li>■ ייתכן שיש מוך בתוך מחליף החום.             <ul style="list-style-type: none"> <li>- הפעילו את התוכנית הבסיסית לטיפול במכשיר. ← <i>בעמוד 51</i></li> </ul> </li> <li>■ אם מסנן המוך לח, הדבר עשוי להאריך את זמן הייבוש ולהשפיע על תוצאת הייבוש. יבשו את מסנן המוך של יחידת הבסיס היטב לאחר שטיפתו. ← <i>בעמוד 45</i></li> <li>■ אם כניסת האוויר במכשיר חסומה או אינה פתוחה עד הסוף, זמן הייבוש עשוי להיות ארוך יותר. הקפידו לא לחסום את פתח כניסת האוויר.</li> <li>■ אם הטמפרטורה הסובבת נמוכה מ-15°C או גבוהה מ-30°C, הדבר עשוי להאריך את זמן הייבוש ולהשפיע על תוצאת הייבוש.</li> <li>■ אם סחרור האוויר בחדר לא מספיק, הדבר עשוי להאריך את זמן הייבוש. ודאו שהחדר מאוורר כהלכה.</li> </ul>	<p>זמן הייבוש ארוך מדי.</p>
<p>הפעילו את התוכנית האינטנסיבית לטיפול במכשיר. ← <i>בעמוד 53</i></p>	<p>ריח לא נעים במכשיר.</p>
<p>ודאו שהחדר מאוורר דיו.</p>	<p>הלחות בחדר גוברת.</p>
<p>כאשר הייבוש מתבצע, המשאבה והמחדש יוצרים רעש כאשר הם פועלים בצורה רגילה. זה לא מעיד על תקלה במכשיר.</p>	<p>רעשים לא רגילים בזמן הייבוש.</p>
<p>זוהי אינה תקלה. המכשיר יכול לייבש ביעילות בטמפרטורות נמוכות באמצעות משאבת חום.</p>	<p>המכשיר נשאר קר למרות שהוא מבצע ייבוש.</p>



## עזרה עם המכשיר ?

תקלות	סיבה/פתרון
המכשיר לא מופעל. המכשיר לא מגיב לקלט והתצוגה מציגה:  R / r	<p>בדקו את תקע החשמל ואת הנתיכים.</p> <ul style="list-style-type: none"> <li>■ אם קיימים מוך או פסולת במסנן המוך או אם מסנן המוך לח, הדבר עלול לפגוע בזרימת האוויר במכשיר בטמפרטורות סביבה נמוכות.</li> <li>– נקו את יחידת הבסיס ויבשו את מסנן המוך היטב. ← בעמוד 45</li> <li>– כבו את המכשיר והפעילו אותו שוב.</li> <li>– לחצו על  Start/Reload (התחלה/טעינה נוספת) כדי להפעיל מחדש את התוכנית.</li> </ul>
קמטים.	<ul style="list-style-type: none"> <li>■ חרגתם מהעומס או שבחרתם תוכנית שאינה מתאימה לסוג הבד. ניתן למצוא את כל המידע הדרוש בטבלת התוכניות. ← בעמוד 24</li> <li>■ הסירו פריטי כביסה מהתוף מיד כאשר תוכנית הייבוש מסתיימת. קמטים מתרחשים כאשר בגדים נשארים בתוף.</li> </ul>
מים דולפים החוצה.	<ul style="list-style-type: none"> <li>■ ייתכן שהמכשיר ממוקם בזווית. אזנו את המכשיר.</li> <li>■ ביחידת הבסיס, ודאו ש: <ul style="list-style-type: none"> <li>– כיסוי מחליף החום נעול כשורה.</li> <li>– לא נשארו לכלוך או פסולת על האטם של כיסוי מחליף החום.</li> </ul> </li> <li>← בעמוד 45</li> <li>■ אם צינור הניקוז* האופציונלי מותקן, ודאו שצינור הניקוז מחובר כהלכה. ← בעמוד 42</li> </ul>
פעולת המכשיר מושהית, אבל התוף מסתובב.	<p>המכשיר זיהה טמפרטורה גבוהה והפעיל את תהליך CoolDown (קירור). ויסות הטמפרטורה יכול להימשך עד 10 דקות. תוכלו לבטל את תהליך CoolDown (קירור) בכל עת על-ידי פתיחת הדלת.</p>
התוכנית אינה מתחילה.	<p>יש לוודא את הדברים הבאים:</p> <ul style="list-style-type: none"> <li>■ הדלת סגורה.</li> <li>■ התוכנית  Child Lock 3 sec. (נעילה מפני ילדים 3 שניות) הושבתה</li> <li>■ לחצתם על  Start/Reload (התחלה/טעינה נוספת)</li> </ul> <p><b>הערה:</b> אם התוכנית הושהתה על-ידי ההגדרה  Finish in (סיום לאחר) (סיום לאחר), התוכנית מתחילה בשלב מאוחר יותר.</p>
משך התוכנית המוצג משתנה בזמן הייבוש.	<p>זוהי אינה תקלה. חיישן הלחות מודד את הלחות השירית בפריטי הכביסה ומכוונן את משך התוכנית (למעט תוכניות קצובות בזמן).</p>

18. לחצו על ① כדי לכבות את המכשיר.

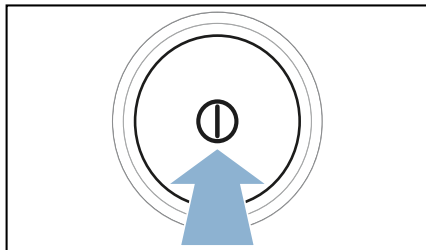

השלמתם כעת את תוכנית הטיפול במכשיר.

13. שפכו כ-1½ ליטר נוסף של מי ברז חמימים לתוך מיכל העיבוי.

14. הכניסו את מיכל העיבוי עד שיינעל למקומו בנקישה.

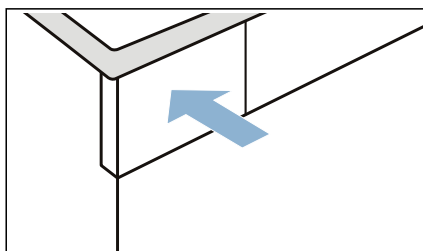

15. לחצו על Start/Reload (התחלה/טעינה נוספת).

תוכנית הטיפול במכשיר תתחדש לאחר מכן. *End* יופיע בתצוגה לאחר שתוכנית הטיפול במכשיר תסתיים וצליל התראה יישמע.

16. רוקנו שוב את מיכל העיבוי

17. הכניסו את מיכל העיבוי עד שיינעל למקומו בנקישה.

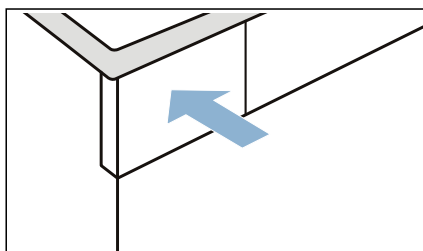

**10.** משכו את מיכל העיבוי במאוזן מתוך המכשיר ורוקנו אותו.

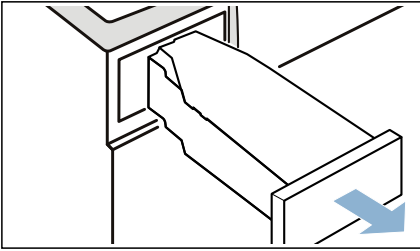

**7.** שפכו בקבוק של המוצר המקורי לניקוי המכשיר וכ-1½ ליטר של מי ברז חמימים לתוך מיכל העיבוי.

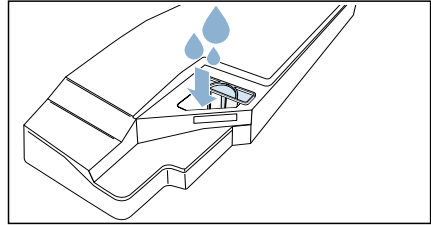

**11.** שפכו כ-1½ ליטר של מי ברז חמימים לתוך מיכל העיבוי.

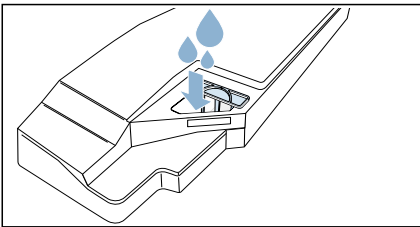

**הערה:** החזיקו את מיכל העיבוי המלא בצורה אופקית כל הזמן כך שלא יישפכו נוזלים.

**8.** הכניסו את מיכל העיבוי עד שיינעל למקומו בנקישה.

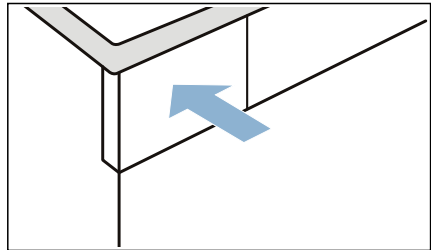

**הערה:** החזיקו את מיכל העיבוי המלא בצורה אופקית כל הזמן כך שלא יישפכו נוזלים.

**12.** נערו בזהירות את מיכל העיבוי בצורה אופקית ורוקנו אותו כדי להשליך את כל המוצר המקורי לניקוי המכשיר שנותר.

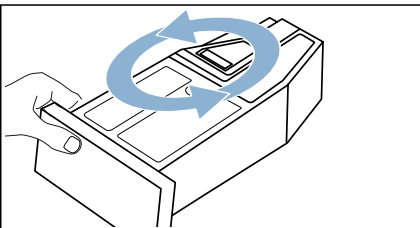

**9.** לחצו על **Start/Reload** (התחלה/טעינה נוספת).

תוכנית הטיפול במכשיר תופעל וצליל התראה יישמע.

לאחר כשלוש שעות, המכשיר משהה את תוכנית הטיפול במכשיר ומשך התוכנית שנותר מהבהב בתצוגה.

## הפעילו את התוכנית לטיפול במכשיר באופן הבא:

- 1 הכינו את המכשיר לטיפול במכשיר. ← בעמוד 50
- 2 הגדירו את התוכנית למצב 1.

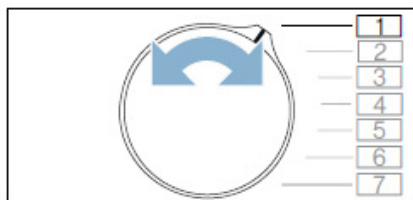

- 3 לחצו והחזיקו את \* Drying Aim (מטרת ייבוש) (יעד ייבוש). בו-זמנית:
- 4 הגדירו את התוכנית למצב 4.

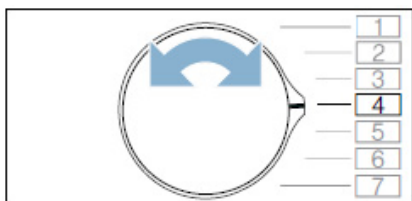

- 4 P i ומשך התוכנית יוצגו כעת לסירוגין בתצוגה.
- 5 לחצו על +. P2 ומשך התוכנית מוצגים כעת לסירוגין בתצוגה.
- 6 משכו את מיכל העיבוי במאוזן מתוך המכשיר ורוקנו אותו.

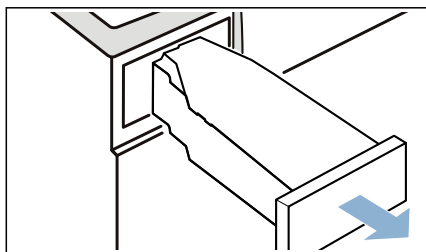

## הפעלת התוכנית האינטנסיבית לטיפול במכשיר

באפשרותכם להפעיל את התוכנית האינטנסיבית לטיפול במכשיר כדי להסיר שאריות לכלוך שלא נשטפות במכשיר וריחות. לאחר זמן השבתה של יותר מחודש אחד.

### הערות

- התוכנית האינטנסיבית לטיפול במכשיר פועלת למשך כ-4 שעות. התוכנית עשויה להימשך זמן ארוך יותר אם אינכם מבצעים את השלבים הדרושים בזמן כאשר התוכנית פועלת.
- לאחר שהיא הופעלה, אין לבטל את התוכנית האינטנסיבית לטיפול במכשיר.
- כאשר אתם מפעילים את התוכנית האינטנסיבית לטיפול במכשיר, יהיה עליכם להשתמש במוצר המקורי לניקוי המכשיר. ניתן להזמין אותו משירות הלקוחות שלנו באמצעות מספר החלק החלופי 00311829. תוכלו למצוא את פרטי יצירת הקשר במדריך מרכזי שירות הלקוחות שבגב החוברת.

### ⚠ אזהרה

**סכנת פציעה/נזק לרכוש/נזק למכשיר!**  
השימוש בחלקי חילוף ובאביזרים שסופקו על-ידי מותגים אחרים הוא מסוכן ועלול לגרום לפציעה, נזק לרכוש או נזק למכשיר. מסיבות בטיחות, השתמשו בחלקי חילוף ובאביזרים מקוריים בלבד.

### זהירות!

#### נזק לרכוש/נזק למכשיר

אם תשפכו את הכמות הלא נכונה של חומר ניקוי למכשיר, עלול להיגרם נזק לרכוש או נזק למכשיר.  
השתמשו בחומרי ניקוי/מוצרי טיפול ומרככים בהתאם להוראות היצרן.

10. לחצו על ① כדי לכבות את המכשיר.

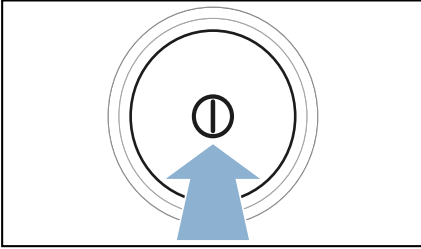

השלמתם כעת את תוכנית הטיפול במכשיר.

6. הכניסו את מיכל העיבוי עד שיינעל למקומו בנקישה.

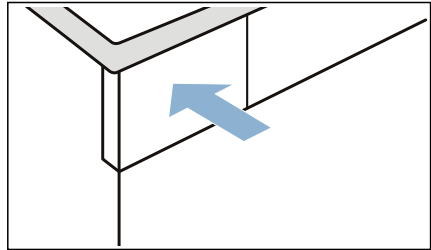

7. לחצו על Start/Reload (התחלה/טעינה נוספת).

תוכנית הטיפול במכשיר תופעל וצליל התראה יישמע.  
 הד יופיע בתצוגה לאחר שתוכנית הטיפול במכשיר תסתיים וצליל התראה יישמע.  
 8. משכו את מיכל העיבוי במאוזן מתוך המכשיר ורוקנו אותו.

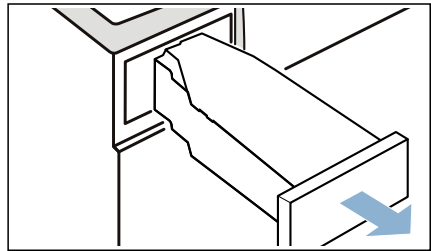

9. הכניסו את מיכל העיבוי עד שיינעל למקומו בנקישה.

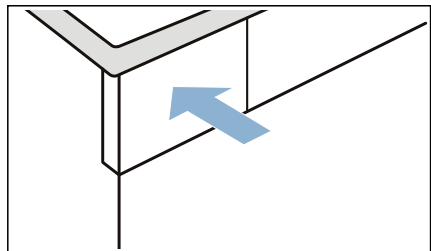

## הפעילו את התוכנית לטיפול במכשיר באופן הבא:

1. הכינו את המכשיר לטיפול במכשיר. ← בעמוד 50
2. הגדירו את התוכנית למצב 1.

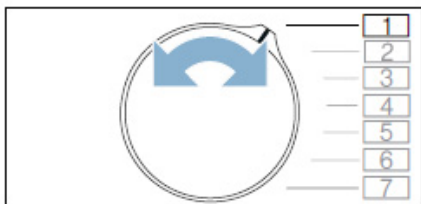

3. לחצו והחזיקו את \* Drying Aim (מטרת ייבוש) (יעד ייבוש). בו-זמנית:
4. הגדירו את התוכנית למצב 4.

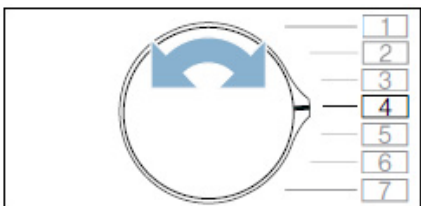

5.  $\text{P}$  ומשך התוכנית יוצגו כעת לסירוגין בתצוגה.
5. שפכו כ-1½ ליטר של מי ברז חמימים לתוך מיכל העיבוי.

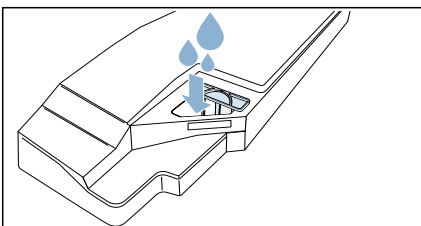

**הערה:** החזיקו את מיכל העיבוי המלא בצורה אופקית כל הזמן כך שלא יישפכו נוזלים.

2. הפכו את מיכל העיבוי ב-180° על צדו התחתון והכניסו את המעצור.

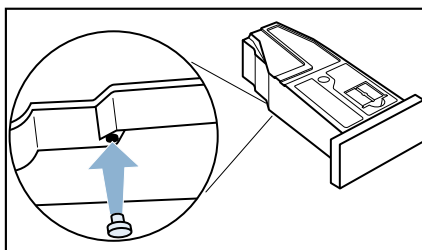

3. נקו את המסנן במיכל העיבוי. ← בעמוד 48

מיכל העיבוי מוכן כעת לתוכנית הטיפול במכשיר.

**הערה:** אם אתם מנקזים את מי העיבוי מהמכשיר באמצעות צינור הניקוז, חזרו על שלבים אלה בצורה ההפוכה **לאחר** הפעלת התוכנית הבסיסית או האינטנסיבית לטיפול במכשיר.

## הפעלת התוכנית הבסיסית לטיפול במכשיר

כדי להסיר שאריות לכלוך במכשיר, באפשרותכם להפעיל את התוכנית הבסיסית לטיפול במכשיר.

### הערות

- לאחר פרק זמן מסוים, המכשיר שלכם ימליץ באופן אוטומטי שתפעילו את התוכנית הבסיסית לטיפול במכשיר.  $\text{P}$  יופיע לאחר מכן בתצוגה למשך 5 שניות לפני שהתוכנית תופעל, ופעם נוספת לאחר שהתוכנית מסתיימת. הודעה זו תופיע שוב ושוב עד שתפעילו את התוכנית הבסיסית לטיפול במכשיר עד סופה.
- התוכנית הבסיסית לטיפול במכשיר פועלת למשך כשעה אחת.

## הכנת המכשיר לטיפול במכשיר

### הכנת המכשיר לטיפול במכשיר

יש להכין את המכשיר לפני שתוכלו להפעיל תוכנית בסיסית או אינטנסיבית לטיפול במכשיר.

**הכינו את המכשיר לטיפול במכשיר באופן הבא:**

1. נקו את יחידת הבסיס. ← בעמוד 45
2. פתחו את הדלת.
3. הוציאו את פריטי הכביסה.

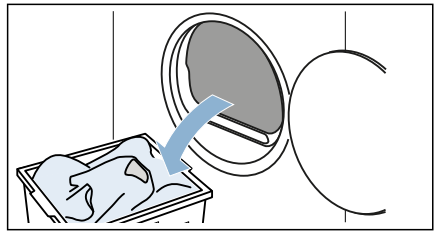

4. סגרו את דלת המכשיר.
5. משכו את מיכל העיבוי במאוזן מתוך המכשיר ורוקנו אותו.

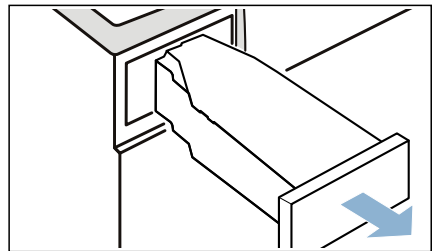

6. לחצו על ① כדי להפעיל את המכשיר.

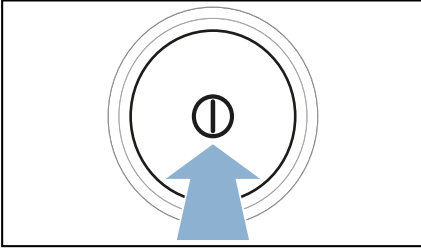

המכשיר מוכן כעת להפעלת התוכנית לטיפול במכשיר.

### הכנת מיכל העיבוי לטיפול במכשיר

אם אתם מנזקים את מי העיבוי מהמכשיר באמצעות צינור הניקוז, יש להכין את מיכל העיבוי לפני שתוכלו להפעיל את התוכנית הבסיסית או האינטנסיבית לטיפול במכשיר.

**הכינו את מיכל העיבוי לטיפול במכשיר באופן הבא:**

1. הסירו את המעצור שהוכנס למגרעת במיכל העיבוי.

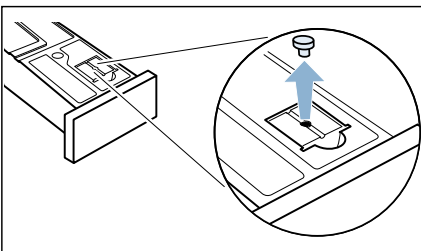

## טיפול במכשיר

המכשיר מספק תוכניות ניקוי נוספות שניתן להפעיל לתחזוקת המכשיר.

- באפשרותכם להשתמש בטיפול הבסיסי במכשיר כדי להסיר שאריות לכלוך קל במכשיר.
- באפשרותכם להשתמש בטיפול האינטנסיבי במכשיר כדי להסיר שאריות לכלוך שלא נשטפות במכשיר וכל ריח לאחר פרק זמן ממושך.

לפני הפעלת תוכנית הטיפול במכשיר, יש להכין את המכשיר.

### ⚠ אזהרה

**סכנת כוויות/נזק לרכוש/נזק למכשיר!**  
מים רותחים או חמים עלולים לגרום לכוויות חמורות וכן לנזק לרכוש ולנזק למכשיר אם הם נשפכים או דולפים.  
אין להשתמש במים רותחים עבור המכשיר או עבור הרכיבים או האביזרים שלו. אין להניח למים חמים או לאדים לבוא במגע עם העור.

### ⚠ אזהרה

**סכנת הרעלה/נזק חמור!**  
מי עיבוי אינם מתאימים לשתייה ועשויים להכיל מוך. מי עיבוי מזוהמים עלולים להיות מסוכנים לבריאות ולגרום לנזק חמור. אין לשתות או להשתמש בהם מחדש.

5. דחפו את המסנן פנימה עד שתרגישו שהוא ננעל במקומו.

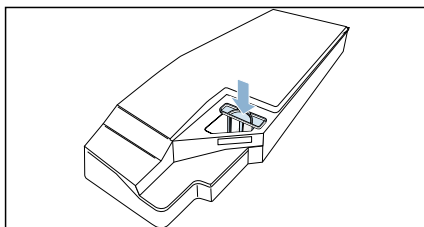

### זירות!

אם המסנן לא הוכנס, המוך עשוי להגיע לחלק הפנימי של המכשיר ולגרום לו נזק.

יש להפעיל את המכשיר רק כאשר המסנן נמצא במקומו.

6. דחפו את מיכל העיבוי פנימה עד שתרגישו שהוא ננעל במקומו.



## ניקוי חיישן הלחות

**הערה:** חיישן הלחות מודד את כמות הלחות בפריטי הכביסה. לאחר תקופות שימוש ארוכות, חיישן הלחות עשוי להתכסות בשכבה דקה של אבנית או בשאריות של חומרי ניקוי ומוצרי טיפול. יש להסיר שאריות אלה באופן קבוע, אחרת ייתכן שתוצאות הייבוש לא יהיו מיטביות.

1. פתחו את הדלת.

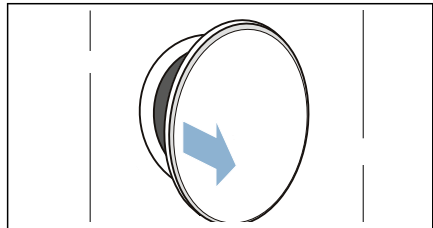

2. נקו את חיישן הלחות באמצעות ספוג גס.

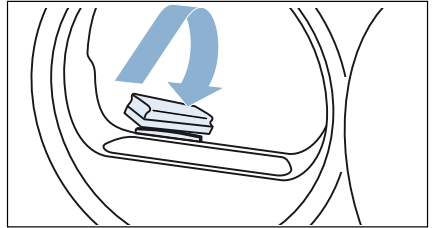

**זהירות!**

**סכנת גרימת נזק לחיישן הלחות.**

חיישן הלחות עשוי מפלדת אל-חלד. אין לנקות את החיישן באמצעות חומרי ניקוי גסים או צמר פלדה.

## ניקוי המסנן במיכל העיבוי

**הערה:** המסנן במיכל העיבוי מנקה את מי העיבוי שמשמשים במהלך מחזור הניקוי האוטומטי של המכשיר.

1. משכו את מיכל העיבוי במאוזן.

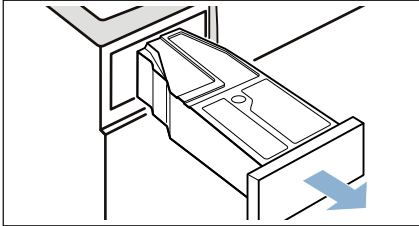

2. שפכו את מי העיבוי.

3. הוציאו את המסנן.

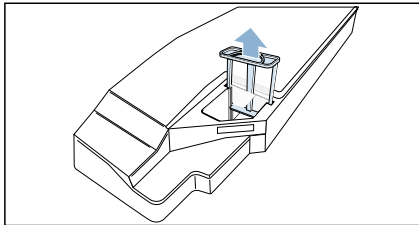

4. נקו את המסנן תחת זרם מים חמימים או במדיח הכלים.

**הערה:** באפשרותכם להשתמש במברשת

רכה כדי לנקות שאריות לכלוך שלא נשטפות.

**13. סגרו את מכסה השירות.**

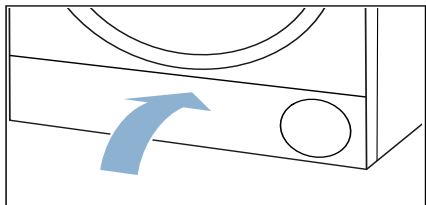

סיימתם כעת לנקות את יחידת הבסיס של המכשיר.

**זהירות!**

**נזק לרכוש/נזק למכשיר**

אם תפעילו את המכשיר ללא תופס מוך (לדוגמה, מסנן מוך, התקן לאחסון מוך, בהתאם למפרטי המכשיר), או אם תופס המוך אינו תואם או פגום, עלול להיגרם נזק למכשיר.

אין להפעיל את המכשיר ללא תופס מוך, או עם תופס מוך שאינו תואם או פגום.

**10. החליקו את התקן איסוף המוך עד הסוף בצורה אופקית.**

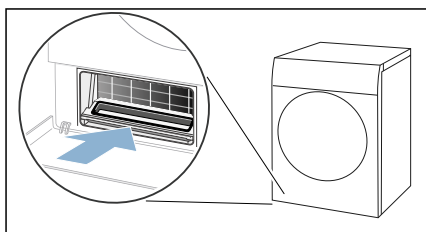

**11. החליקו את כיסויי מחליף החום פנימה בעזרת הידיות שלו.**

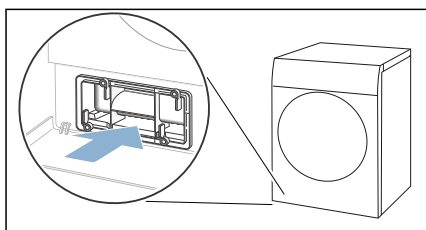

**הערה:** באפשרותכם להחליק את כיסויי מחליף החום פנימה רק אם התקן איסוף המוך נמצא בתוך המכשיר.  
**12. נעלו את הידיות בכיסויי מחליף החום.**

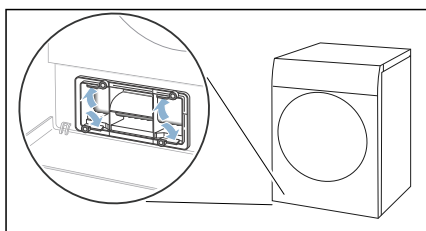

7. פתחו את התקן איסוף המוך והסירו את כל המוך.

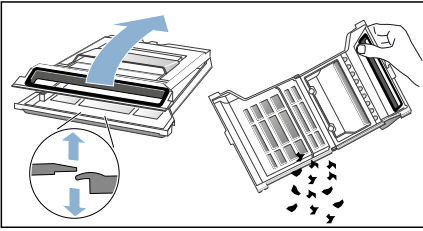

4. הסירו את כל המוך מכיסוי מחליף החום והוציאו את מסנן המוך.

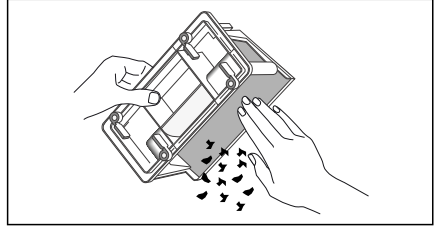

8. שטפו את המסנן של התקן איסוף המוך היטב במים זורמים ויבשו אותו.

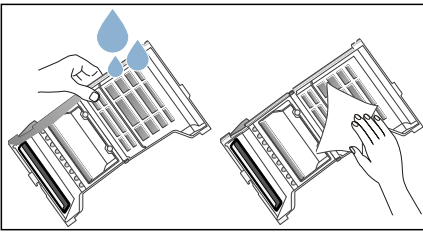

הערה: ודאו שלא נשאר לכלוך על האטמים של כיסוי מחליף החום. שטפו את החלק הפנימי של כיסוי מחליף החום ואת מסנן המוך היטב במים זורמים ויבשו אותם.

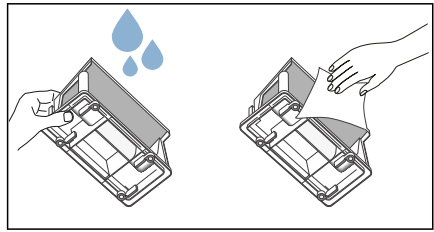

**הערות**

- באפשרותכם להשתמש במברשת רכה כדי לנקות שאריות לכלוך שלא נשטפות.
  - אין להסיר או לגרום נזק לאטם של התקן איסוף המוך.
  - באפשרותכם גם לנקות את התקן איסוף המוך במדיח הכלים.
  - הקפידו לייבש את המסנן של התקן איסוף המוך היטב לאחר שטיפתו.
9. סגרו את התקן איסוף המוך.

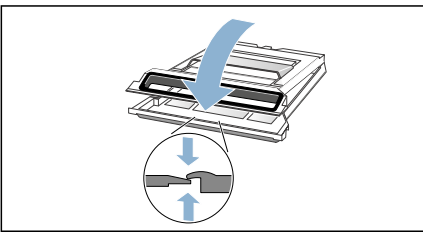

**הערות**

- באפשרותכם להשתמש במברשת רכה כדי לנקות שאריות לכלוך שלא נשטפות.
  - הקפידו לייבש את המסנן של התקן איסוף המוך היטב לאחר שטיפתו. אם מסנן המוך לח, הדבר עשוי להאריך את זמן הייבוש ולהשפיע על תוצאת הייבוש.
6. משכו את התקן איסוף המוך החוצה בצורה אופקית.

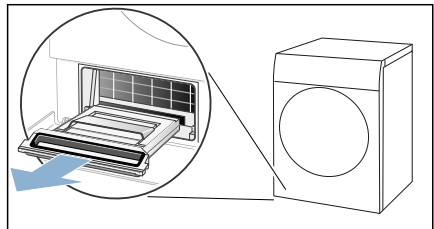

הערה: הקפידו לסגור את התקן איסוף המוך עד הסוף.

הערה: התקן איסוף המוך עשוי להכיל מוך ושאריות מים, אשר עשויים לטפטף בזמן שאתם מושכים אותו החוצה.

## נקו את יחידת הבסיס באופן הבא:

1. פתחו את פתח השירות באמצעות הידית.

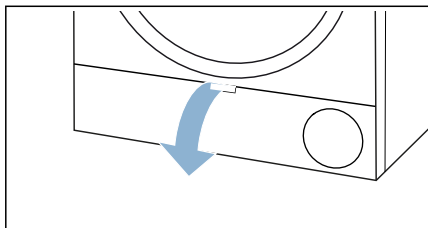

2. פתחו את הידיות בכיסוי מחליף החום.

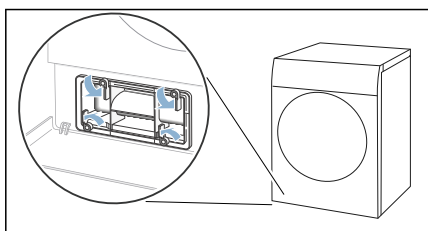

3. משכו את כיסוי מחליף החום באמצעות הידית.

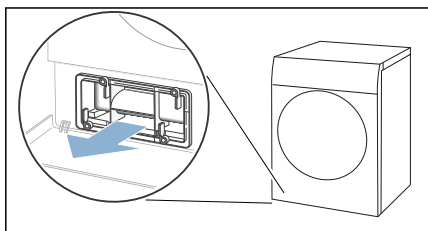

## ⚠ אזהרה

סכנת התחשמלות/שריפה/נזק לרכוש/נזק למכשיר!

אם חודרת לחות למכשיר, עשוי להיגרם קצר חשמלי.

אין להשתמש במכשירים לניקוי בלחץ או ניקוי באדים, או בצינור ריסוס לניקוי המכשיר.

## זהירות!

### נזק לרכוש/נזק למכשיר

חומרי ניקוי וחומרים לטיפול מקדים בפריטי כביסה (כגון מסירי כתמים, תרסיסים לטיפול מקדים וכדומה) עלולים לגרום לנזק בעת מגע במשטחים של המכשיר. לפיכך שימו לב:

- אל תאפשרו לחומרי ניקוי אלה לבוא במגע עם משטחי המכשיר.
- נקו את המכשיר באמצעות מים ומטלית רכה ולחה בלבד.
- הסירו מיד את כל שאריות חומרי הניקוי, התרסיסים או שאריות אחרות.

## ניקוי יחידת הבסיס

מכשיר זה מצויד בניקוי עצמי אוטומטי. אין צורך להסיר מוך מפריטי הכביסה לאחר כל שימוש - הוא נאסף ביחידת הבסיס.

כדי לא להשפיע לרעה על פעולת המכשיר, **עליכם** לנקות את יחידת הבסיס (מוך שמצטבר ומסנן המוך) רק במקרים הבאים:

- ההודעה הבאה מופיעה בתצוגה: 
- לפני הפעלת תוכנית הטיפול במכשיר.

**כאפשרות, באפשרותכם** לנקות את יחידת הבסיס של המכשיר בכל עת.

**הערה:** הניחו למכשיר להתקרר למשך כ-30 דקות לאחר השימוש לפני שתחילו בניקוי.

## ניקוי ותחזוקה

### ניקוי המכשיר

#### אזהרה

#### סכנת מוות!

המכשיר מופעל באמצעות חשמל. קיימת סכנת התחשמלות בעת מגע בחלקים שבהם עובר זרם חשמלי. לפיכך שימו לב:

- כבו את המכשיר. נתקו את המכשיר מהחשמל (משכו את התקע).
- לעולם אין להחזיק את תקע החשמל בידיים רטובות.
- בעת הוצאת תקע החשמל מהשקע, הקפידו תמיד להחזיק את התקע עצמו ואף פעם לא את כבל החשמל, אחרת עשוי להיגרם נזק לכבל החשמל.
- אין לבצע שינויים טכניים במכשיר או במאפיינים שלו.
- רק שירות הלקוחות שלנו או חשמלאי מוסמכים לבצע תיקונים ועבודות אחרות במכשיר. זה נכון גם לגבי החלפת כבל החשמל (בעת הצורך).
- ניתן להזמין כבלי חשמל חלופיים משירות הלקוחות שלנו.

#### אזהרה

#### סכנת הרעלה!

אדים רעילים עלולים לעלות מחומרי ניקוי המכילים ממים, כגון ממים לניקוי פריטי כביסה. אין להשתמש בחומרי ניקוי המכילים ממים.

9. הפכו שוב את מיכל העיבוי ב-180° והכניסו את המעצור למגרעת בראש מיכל העיבוי.

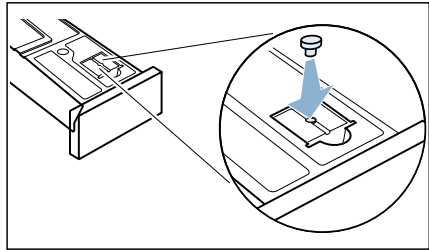

10. הכניסו את מיכל העיבוי עד שיינעל למקומו בנקישה.

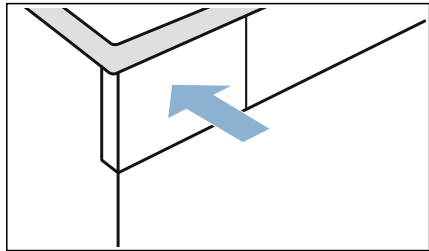

מי הניקוז שוחררו כעת דרך צינור הניקוז אל תוך מערכת מי השופכין או לתוך כיוור.

**הערה:** אם ברצונכם לנקז את מי העיבוי בחזרה אל תוך מיכל העיבוי, בצעו שלבים אלה בסדר הפוך.

#### זהירות!

#### סכנת נזק לרכוש/נזק למכשיר

אם אתם מנקזים מי עיבוי לתוך מיכל העיבוי, נוזלים עשויים לדלוף מתוך השקע ולגרום נזק לחומר. לפני השימוש במכשיר, חברו את המכסה לשקע.

### זהירות!

**סכנה לנזק לחומר בשל דליפות או מים מתנזקים.**

חזקו את צינור הניקוז כדי למנוע תזוזתו שלו. אין לקפל או לעקם את צינור הניקוז. הפרש הגובה שבין המשטח שעליו מותקן המכשיר לבין צינור הניקוז אינו יכול לעלות על 100 ס"מ.

### זהירות!

**סכנה להצטברות מים שנשאבים בחזרה לתוך המכשיר וגורמים נזק לחומר.**

ודאו שהמים מתנזקים במהירות. אין לאטום או לחסום את הניקוז.

משכו את מיכל העיבוי במאוזן מתוך המכשיר ורוקנו אותו.

6. הדקו את הצד השני של צינור הניקוז באמצעות האביזרים הנותרים, בהתאם למצב החיבור. **ניקוז רחצה:**

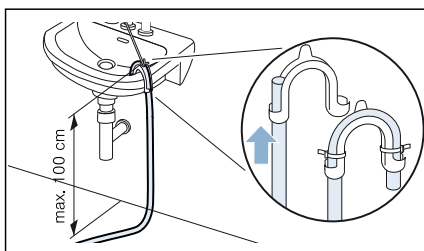

**סיפון:**

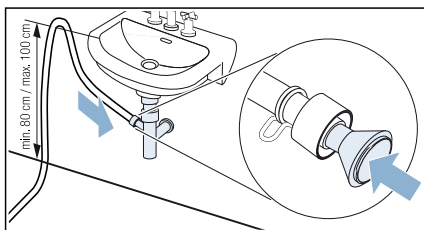

יש לקבע את נקודת החיבור באמצעות תפסני צינורות (טווח תפיסה של 12-22 מ"מ, ניתנים לרכישה אצל משווקים מורשים).

בעת חיבור לסיפון, ודאו שצינור הניקוז מנותב בגובה של 80 ס"מ לפחות, אבל בגובה שלא עולה על 100 ס"מ.

**ניקוז רצפתי:**

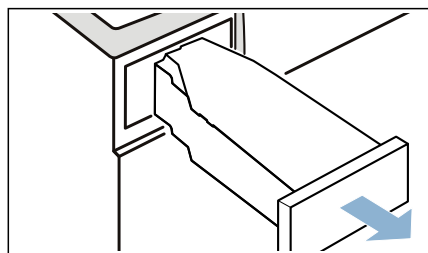
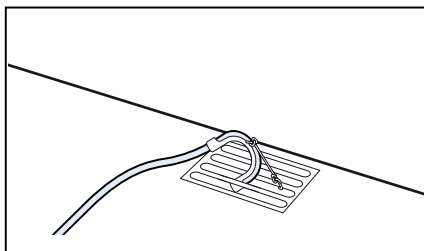

8. הפכו את מיכל העיבוי ב-180° על צדו התחתון והסירו את המעצור שמותקן.

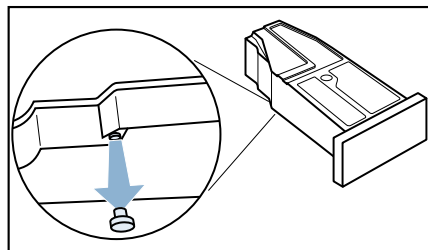

## ניקוז מי העיבוי

במהלך ייבוש פריטי הכביסה ייווצר במכשיר עיבוי.

עליכם לוודא שצינור הניקוז מחובר בעת הפעלת המכשיר.

אם לא מחובר למכשיר צינור ניקוז, מי העיבוי מהמכשיר יזרמו אל תוך מיכל העיבוי.

במקרה זה, יהיה עליכם לייבש את מיכל העיבוי בכל פעם שהמייבש יסיים לייבש את הכביסה, וגם אם יתמלא לפני השלמת העיבוי.

**1. חברו את צינור הניקוז באופן הבא:**  
הוציאו את כל האביזרים מהתוף.

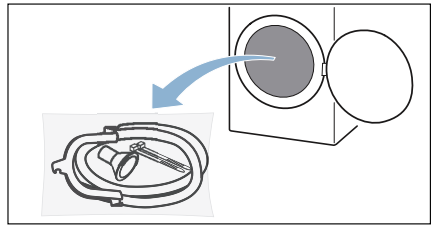

**2. הוציאו את כל הפריטים מהשקית.**

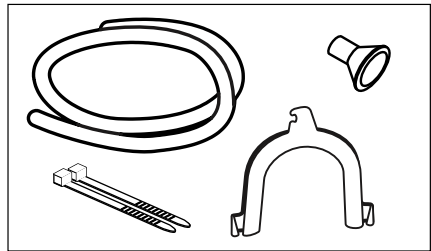

**3. הסירו את הפקק מהשקע.**

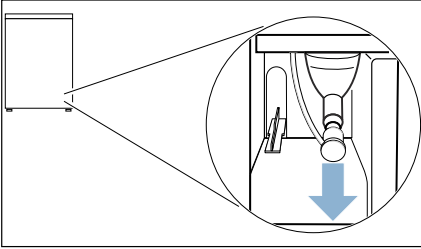

### הערות

– המכשיר מסופק עם פקק מותקן על השקע.

– בעת הסרת פקק, מעט נוזל עשוי לצאת מהשקע.

**4. דחפו את הפקק ל"מיקום החניה" שלו.**

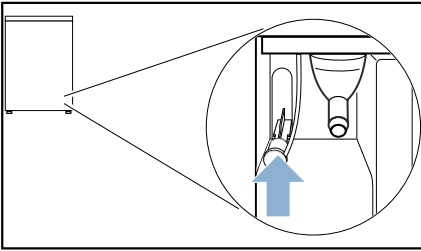

**5. דחפו את צינור הניקוז עד כמה שניתן אל תוך השקע הלא מכוסה.**

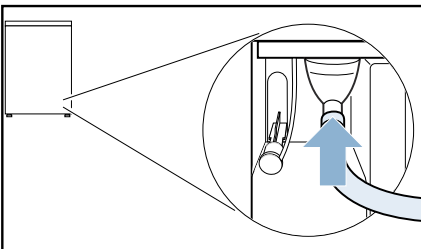

- גרסת התוכנה והחומרה הנוכחיות של המכשיר הביתי שלכם.
- מצב של כל איפוס קודם להגדרות היצרן.

רישום ראשוני זה מכין את פונקציות Home Connect לשימוש והוא נדרש רק כאשר ברצונכם להשתמש בפונקציות אלה של Home Connect בפעם הראשונה.

### **הערה:** הקפידו להשתמש בפונקציות

Home Connect רק ביחד עם יישום Home Connect. ניתן לגשת למידע על אבטחת הנתונים ביישום Home Connect.

## הצהרת היצרן

BSH Hausgeräte GmbH מצהירה בזאת שהמכשיר אשר כולל את פונקציונליות Home Connect תואם לדרישות הבסיסיות ולתנאים הרלוונטיים האחרים של הנחיה 2014/53/EU.

ניתן למצוא הצהרת יצרן מפורטת של RED באינטרנט בכתובת [www.siemens-home.bsh-group.com](http://www.siemens-home.bsh-group.com) בין שאר המסמכים הנוספים בדף המוצר עבור המכשיר שלכם.



פס תדרים של 2.4 GHz: לכל היותר 100 mW  
פס תדרים של 5 GHz: לכל היותר 100 mW

DE	DK	CZ	BG	BE	
FR	ES	EL	IE	EE	
LT	LV	CY	IT	HR	
AT	NL	MT	HU	LU	
SK	SI	RO	PT	PL	
CH	NO	UK	SE	FI	
				TR	

WiFi של 5 GHz: לשימוש ביתי בלבד

## סיבות אפשריות:

- אין תוכניות ייבוש מתאימות שניתן למצוא עבור תוכנית הכביסה שנבחרה.
- מכונת הכביסה והמייבש מוכרחים להיות מחוברים לרשת הביתית ולהיות רשומים ביישום Home Connect.
- בדקו אם המכשירים נמצאים בטווח של הרשת הביתית שלכם.
- אין נתונים זמינים עבור תוכנית הכביסה האחרונה שהייתה בשימוש. הנתונים נשמרים למשך 24 שעות ולאחר מכן נמחקים.
- תוכנית הכביסה בוטלה. תוכנית הכביסה מוכרחה לפעול עד סופה.

## אבחון מרחוק

אם מתרחשת תקלה, מרכז שירות הלקוחות יכול להשתמש באבחון מרחוק כדי לגשת למכשיר שלכם.

פנו למרכז שירות הלקוחות, ודאו שהמכשיר שלכם מחובר לשרת Home Connect ובדקו ששירות האבחון מרחוק זמין במדינה שלכם.

**הערה:** לקבלת מידע נוסף ובדיקה האם שירות האבחון מרחוק זמין במדינה שלכם, בקרו באזור העזרה והתמיכה של אתר האינטרנט Home Connect של המדינה שלכם: [www.home-connect.com](http://www.home-connect.com)

## מידע על אבטחת נתונים

כאשר המכשיר מתחבר בפעם הראשונה לרשת Wi-Fi, אשר מחוברת לאינטרנט, המכשיר משדר את הקטגוריות הבאות של הנתונים אל שרת Home Connect (רישום ראשוני):

- זיהוי מכשיר ייחודי (המורכב מקודי המכשיר וכן כתובת ה-MAC של מודול תקשורת ה-Wi-Fi המותקן).
- אישור אבטחה של מודול תקשורת ה-Wi-Fi (כדי לוודא חיבור IT מאובטח).



## המלצה על תוכנית חכמה

לאחר שכיבסתם את פריטי הכביסה שלכם במכונת הכביסה, המייבש ימליץ על תוכנית מתאימה לייבוש פריטי הכביסה.

המשך הצפוי של התוכנית המומלצת נקבע בהתבסס על תוכנית הכביסה שבה השתמשתם.

כדי לקבוע את תוכנית הייבוש הטובה ביותר שבה יש להשתמש, המכשיר מוכרח לשדר ולקלוט מידע.

### לפיכך, שימו לב לנקודות הבאות:

- לפני שניתן לשדר את הנתונים, תוכנית הכביסה מוכרחה לפעול עד סופה.
- מכונת הכביסה מוכרחה להיות בעלת תמיכה ב-Home Connect.
- מכונת הכביסה והמייבש מוכרחים להיות מחוברים לרשת הביתית ולהיות רשומים ביישום Home Connect.



1. הפעילו את המכשיר.

2. הגדירו את התוכנית ל- intelligentDry  (ייבוש חכם).

הניתוח מופעל והנפשה מופיעה בתצוגה.

3. כדי לבטל את הניתוח, הגדירו תוכנית אחרת או כבו את המכשיר.

לאחר שהתוכנית הנוכחית נמצאה, ההנפשה מפסיקה, נורית ה-LED עבור התוכנית המומלצת מאירה באופן קבוע ומידע התוכנית מוצג בתצוגה.

4. לחצו על  (התחלה) Start/Reload  (טעינה נוספת).





**הערה:** אם לא ניתן למצוא תוכנית מתאימה, צליל התראה יישמע והסמל  יופיע בתצוגה.

## הערות

- אם מערכת החשמל החכם (מנהל צריכת החשמל) אינה מפעילה את המכשיר שלכם, התוכנית עדיין תתחיל לפני שפרק הזמן שהוגדר יסתיים.
- התוכנית מסתיימת כאשר פרק הזמן מסתיים.
- מטעמי בטיחות, **Remote Start** (הפעלה מרחוק) ובתורה, הפונקציה **Flex start** מושבתות בנוסבות הבאות:
  - לחצו על  Start/Reload (התחלה/טעינה נוספת).
  - פתחו את הדלת.
  - לחצו על  כדי לכבות את המכשיר.
  - הפסקת חשמל.
- אם הפונקציה **Flex start** מושבתת, **Finish in**  – (סיום לאחר) (סיום לאחר) נשאר פעילה.

## נוספת פריטי כביסה נוספים או הוצאת פריטי כביסה:

**הערה:** אם הפונקציה **Flex Start** כבר הופעלה, אבל התוכנית עדיין לא התחילה, תוכלו לטעון פריטי כביסה נוספים או להסיר פריטי כביסה מהתוף.

1. לחצו על  Start/Reload (התחלה)  (טעינה נוספת).
2. פתחו את הדלת.
3. הוסיפו או הוציאו פריטי כביסה.
4. סגרו את דלת המכשיר.
5. לחצו על  Start/Reload (התחלה)  (טעינה נוספת).
6. לחצו על  Remote Start (הפעלה מרחוק).

הפונקציה **FlexStart** הופעלה כעת והמכשיר ימתין להפעלה מרחוק על-ידי מערכת החשמל החכם (מנהל צריכת החשמל).

## Flex Start

הפעילו את הפונקציה **Flex Start** כדי לאפשר למערכת החשמל החכם (בקר חשמל) להפעיל את המכשיר שלכם כאשר המערכת הפוטו-וולטאית הביתית מסוגלת לספק מספיק חשמל או כאשר תעריך החשמל משתלם.

**הערה:** מערכת החשמל החכם (מנהל צריכת החשמל) שלכם לא יכולה להפעיל את המכשיר לפני שהתחברה למכשיר.

הפעילו את **Flex start באופן הבא:**

1. בחרו בתוכנית הדרושה.
  2. השתמשו בלחצני הבחירה + ו- עבור זמן "Finished in" (סיום לאחר) כדי להגדיר את משך הבישול הדרוש.
  3. לחצו על **Start/Reload** (התחלה/טעינה נוספת).
  4. לחצו על **Remote Start** (הפעלה מרחוק).
- מופיע בתצוגה.
- הפונקציה **FlexStart** הופעלה כעת והמכשיר ימתין להפעלה מרחוק על-ידי מערכת החשמל החכם (מנהל צריכת החשמל).  
אם הזמן משתנה בתצוגה ל-3:00, לדוגמה, מערכת החשמל החכם (מנהל צריכת החשמל) הגדירה זמן שבו המכשיר שלכם יכול להתחיל לפעול. התוכנית תסתיים לאחר הזמן שצוין.

## ניהול צריכת אנרגיה

באפשרותכם לחבר את המכשיר שלכם למערכת החשמל החכם (בקר חשמל).

לאחר שחיברתם את המכשיר למערכת החשמל החכם (בקר חשמל) והפעלתם את הפונקציה **Flex Start** תוכלו למטב את צריכת החשמל שלכם משום שהמכשיר לא יופעל לפני שהמערכת הפוטו-וולטאית הביתית תוכל לספק מספיק חשמל או לפני שתעריך החשמל יהיה משתלם.

ניתן למצוא מידע נוסף ודרישות מערכת לשימוש במנהל צריכת החשמל בכתובת:

[www.home-connect.com/energymanagement](http://www.home-connect.com/energymanagement)

### הערות

- מערכת החשמל החכם (מנהל צריכת החשמל) מוכרחה להשתמש בתקן התקשורת של יוזמת EEBus.
- לפני שתתחילו, קראו את מדריך הוראות המערכת של החשמל החכם כדי לגלות כיצד לחבר את המכשיר שלכם למערכת החשמל החכם (מנהל צריכת החשמל).

1. הגדירו את התוכנית למצב 7.

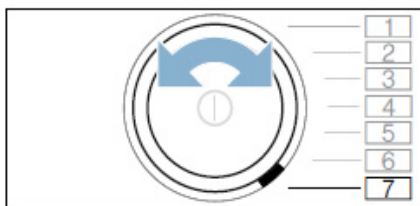

עֲהָה (מנהל צריכת החשמל) מופיע בתצוגה.

2. לחצו על **Start/Reload** (התחלה/טעינה נוספת).

המכשיר שלכם מנסה כעת להתחבר למערכת החשמל החכם (מנהל צריכת החשמל). אם המכשיר התחבר בהצלחה, חסֵם מופיע בתצוגה.

3. הפעילו את Flexstart אם ברצונכם שמערכת החשמל החכם (מנהל צריכת החשמל) תפעיל את המכשיר שלכם.

## עדכון התוכנה

באפשרותכם לעדכן את התוכנה Home Connect במכשיר שלכם. כאשר עדכון תוכנה חדש זמין, מופיעה הודעה בתצוגה: **UPD**

התקינו את העדכון ישירות דרך **ההודעה בתצוגה** או **באופן ידני** באופן הבא:

ודאו שאתם נמצאים בתפריט Home Connect.  
← בעמוד 35

1. הגדירו את התוכנית למצב 6.



**UPD** (עדכון) מופיע בתצוגה. הסמל Start/Reload (התחלה/טעינה

נוספת) מהבהב אם עדכון תוכנה זמין.  
2. לחצו על **Start/Reload (התחלה/טעינה נוספת)**.

**UPD** מופיע בתצוגה.

3. לחצו על **Start/Reload (התחלה/טעינה נוספת)**.

**הערה:** עדכון התוכנה עשוי להימשך מספר דקות. אל תכבו את המכשיר בזמן התקנת העדכונים.

## איפוס הגדרות הרשת שלכם

ניתן לאפס את כל הגדרות הרשת. ודאו שאתם נמצאים בתפריט Home Connect.  
← בעמוד 35

1. הגדירו את התוכנית למצב 5.

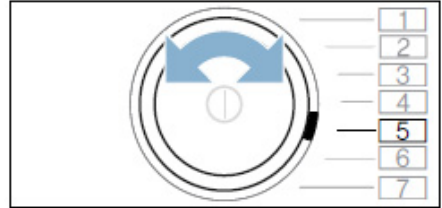

**5E** (איפוס הגדרות רשת) מופיע בתצוגה.

2. לחצו על **Start/Reload (התחלה/טעינה נוספת)**.

**5E** מופיע בתצוגה.

3. לחצו על **Start/Reload (התחלה/טעינה נוספת)**.

**הערה:** אם ברצונכם להפעיל את המכשיר שוב דרך היישום Home Connect, יהיה עליכם לחבר אותו מחדש לרשת הביתית וליישום Home Connect.

## הפעלה/השבתה של Wi-Fi

אם המכשיר שלכם כבר מחובר לרשת הביתית, תוכלו להפעיל או להשבית את Wi-Fi במכשיר שלכם.

ודאו שאתם נמצאים בתפריט Home Connect.  
← בעמוד 35

1. הגדירו את התוכנית למצב 4.

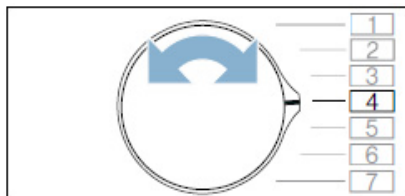

הם (פונקציית Wi-Fi) מופיע בתצוגה. לחצו על **Start/Reload** (התחלה/טעינה נוספת).

אם הם מופיע בתצוגה, Wi-Fi מופעל במכשיר. אם הם מופיע בתצוגה, Wi-Fi מושבת במכשיר.

### הערות

- אם אתם מתחברים לרשת הביתית שלכם, Wi-Fi מופעל אוטומטית.
- אם Wi-Fi מופעל, המכשיר לא יכבה את עצמו אוטומטית.
- אם Wi-Fi כבוי במכשיר, לא ניתן להשתמש ביישום Home Connect כדי להפעיל את המכשיר או לשלוט בו מרחוק.
- אם Wi-Fi כבוי והמכשיר שלכם התחבר בעבר לרשת הביתית, חיבור זה ייווצר מחדש באופן אוטומטי כאשר Wi-Fi יופעל שוב.
- אם תפעילו פונקציה זו, צריכת החשמל תגדל בהשוואה לערכים שצוינו בטבלת ערכי הצריכה. ← בעמוד 60

## חיבור ליישום Home Connect

אם המכשיר שלכם מחובר לרשת הביתית, תוכלו לחבר אותו ליישום Home Connect.

ודאו שאתם נמצאים בתפריט Home Connect.  
← בעמוד 35

ודאו שפתחתם את היישום Home Connect ושאתם מחוברים.

1. הגדירו את התוכנית למצב 3.

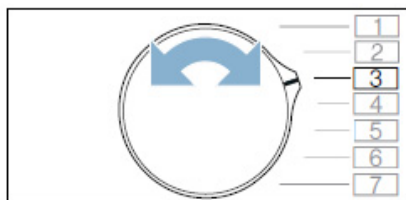

APP (התחבר ליישום) מופיע בתצוגה. לחצו על **Start/Reload** (התחלה/טעינה נוספת).

המכשיר מנסה כעת להתחבר ליישום Home Connect.

3. כאשר המכשיר מוצג ביישום, בצעו את השלבים האחרונים ביישום Home Connect.

**הערה:** אם לא הצלחתם ליצור חיבור, בדקו אם מכשיר הנייד שלכם נמצא בטווח הרשת הביתית או מחובר אליה. נסו להתחבר שוב ליישום Home Connect.

3. הציגו את הגדרת ה-Wi-Fi במכשיר הנייד.
4. חברו את המכשיר הנייד לרשת ה-Wi-Fi Home Connect והזינו את הסיסמה (מפתח) HomeConnect. המכשיר הנייד שלכם מתחבר כעת למכשיר. תהליך החיבור עשוי להימשך עד 60 שניות.

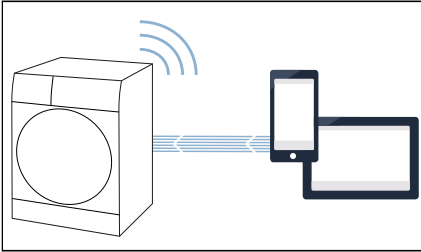

5. לאחר שהתחברתם בהצלחה, פתחו את היישום Home Connect במכשיר הנייד שלכם ובצעו את השלבים ביישום.
6. ביישום Home Connect הזינו את שם הרשת (SSID) ואת הסיסמה (מפתח) עבור הרשת הביתית שלכם.
7. בצעו את השלבים האחרונים ביישום Home Connect כדי לחבר את המכשיר שלכם. אם המכשיר התחבר לרשת הביתית שלכם בהצלחה, חסם ו-י יופיעו בתצוגה ויאירו באופן רציף.

**הערה:** אם אינכם מצליחים ליצור חיבור, בדקו אם המכשיר שלכם נמצא בטווח הרשת הביתית. נסו להתחבר שוב ידנית.

2. הפעילו את פונקציית WPS בנתב הרשת הביתית שלכם תוך 2 הדקות הבאות. אם המכשיר התחבר לרשת הביתית שלכם בהצלחה, חסם ו-י יופיעו בתצוגה ויאירו באופן רציף.

**הערה:** אם אינכם מצליחים ליצור חיבור, בדקו אם המכשיר שלכם נמצא בטווח הרשת הביתית. נסו להתחבר באופן אוטומטי שוב או חברו את המכשיר באופן ידני.

## חיבור לרשת הביתית באופן ידני

### שלב 2.2

ודאו שאתם נמצאים בתפריט Home Connect. ← בעמוד 35

ודאו שפתחתם את היישום Home Connect ושאתם מחוברים.

1. הגדירו את התוכנית למצב 2.

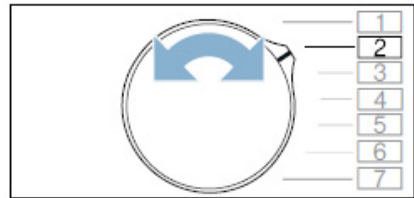

2. לחצו על Start/Reload (התחלה) (התחבר באופן ידני) מופיע בתצוגה. **טעינה נוספת.**

המכשיר מגדיר כעת את רשת ה-Wi-Fi משלו עם השם (SSID) HomeConnect.

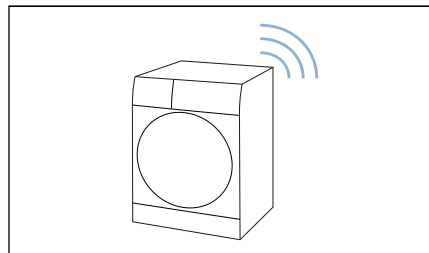

## חיבור לרשת הביתית ליישום Home Connect

חברו את המכשיר שלכם לרשת הביתית באופן אוטומטי או ידני (עליכם לעשות זאת רק בפעם הראשונה).

### הערות

- אם נתב הרשת הביתית שלכם כולל פונקציית WPS, תוכלו לחבר את המכשיר לרשת הביתית באופן אוטומטי.
- אם נתב הרשת הביתית שלכם אינו כולל פונקציית WPS, יהיה עליכם לחבר את המכשיר לרשת הביתית באופן ידני.

לאחר מכן עליכם להתחבר ליישום Home Connect.

**הערה:** כדי לחבר את המכשיר שלכם לרשת הביתית, Wi-Fi מוכרח להיות מופעל במכשיר. Wi-Fi מושבת במכשיר כברירת מחדל ומופעל אוטומטית כאשר אתם מחברים את המכשיר שלכם לרשת הביתית.

## חיבור לרשת הביתית באופן אוטומטי

### שלב 2.1

ודאו שאתם נמצאים בתפריט Home Connect. ← בעמוד 35

1. לחצו על **Start/Reload** (התחלה/טעינה נוספת).

המכשיר מנסה כעת להתחבר לרשת הביתית שלכם. 📶 מהבהב בתצוגה.

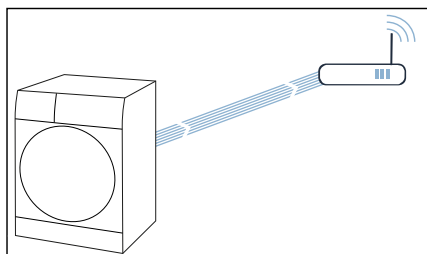

## הערות

- עיינו באמצעי הבטיחות המופיעים בהוראות השימוש והקפידו לציית להם גם בעת הפעלת המכשיר דרך היישום Home Connect כשאינכם בבית. עליכם גם לציית להוראות ביישום Home Connect. לא ניתן להשתמש ביישום Home Connect כדי לבצע שינויים בזמן שבקרי המכשיר מופעלים. עם זאת, תוכלו להשתמש ביישום Home Connect כדי לראות את כל הכווננים שנעשו ישירות במכשיר עצמו.

## הצגת התפריט Home Connect

בתפריט Home Connect תוכלו ליצור ולהציג חיבורי רשת, לאפס הגדרות רשת, להפעיל/להשבית Wi-Fi ולמצוא פונקציות אחרות של Home Connect.

- הפעילו את המכשיר.
- לחצו והחזיקו את **Remote Start** (הפעלה מרחוק) למשך 3 שניות לפחות. **אם מופיע בתצוגה** אתם נמצאים כעת בתפריט Home Connect.

**הערה:** לחצו לחיצה קצרה על **Remote Start** (הפעלה מרחוק) כדי לצאת מתפריט Home Connect.

## Home Connect

מכשיר זה הוא בעל יכולת חיבור ל-Wi-Fi וניתן לשלוט בו מרחוק באמצעות מכשיר נייד.

ניתן להשתמש ביישום Home Connect כדי לבצע את הפעולות הבאות במכשיר שלכם דרך המכשיר הנייד:

- הגדרת תוכנית והפעלה שלהן.
- כוונון, הפעלה והשבתה של הגדרות תוכנית.
- בדיקת מצב התוכניות.
- כוונון, הפעלה והשבתה של הגדרות מכשיר.
- כבו את המכשיר.

לפני שתוכלו להשתמש בפונקציות של Home Connect, יהיה עליכם לבצע את השלבים הבאים:

1. התקינו את היישום Home Connect במכשיר הנייד.
2. הירשמו ליישום Home Connect.
3. חברו את המכשיר שלכם לרשת הביתית באופן אוטומטי או ידני (עליכם לעשות זאת רק בפעם הראשונה).
4. חברו את המכשיר ליישום Home Connect.

תוכלו למצוא מידע על היישום באתר האינטרנט של Home Connect בכתובת [www.home-connect.com](http://www.home-connect.com)

שירותי Home Connect אינם זמינים בכל מדינה. זמינות פעולת Home Connect תלויה בזמינות שירותי Home Connect במדינה שלכם. תוכלו למצוא מידע על כך בכתובת: [www.home-connect.com](http://www.home-connect.com)

## 4. שחררו את \*Drying Aim (מטרת ייבוש). מצב ההגדרות מופעל כעת.

ההגדרות הבסיסיות מוקצות למצבי התוכנית הבאים:

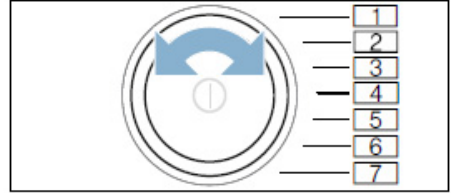

מצב	הגדרה בסיסית
2	כווננו את עוצמת הקול של צילי ההתראה (לדוגמה, בסוף תוכנית).
3	כווננו את עוצמת הקול של התראות ההפעלה.

### הגדרות:

0	Off (כיבוי)
1	נמוכה
2	בינונית
3	גבוהה
4	גבוהה מאוד

## כווננו והפעילו/השביתו את ההגדרות הבסיסיות באופן הבא

1. המצב של ההגדרה הבסיסית הדרושה.
2. שנו את ההגדרה באמצעות: — +
3. כווננו כל הגדרה בסיסית נוספת שדרושה לכם או שמרו וצאו מההגדרות הבסיסיות.

## שמרו וצאו מההגדרות הבסיסיות באופן הבא

כבו את המכשיר.

**הערה:** ההגדרות שנבחרו נשמרות גם לאחר שהמכשיר כובה.

## הגדרות בסיסיות

באפשרותכם לכוון הגדרות בסיסיות מסוימות במכשיר. כדי לבצע כוונונים, עליכם תחילה להציג את מצב ההגדרות:

1. הגדירו את התוכנית למצב [1].

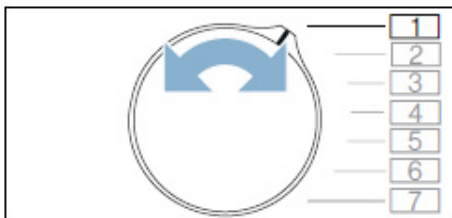

2. לחצו על \* Drying Aim (מטרת ייבוש) יעד ייבוש) ובזמנית:

3. הגדירו את התוכנית למצב [2].

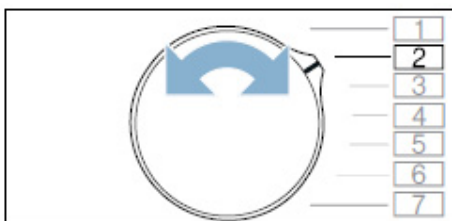

## הגדרות מכשיר

באפשרותכם להפעיל/להשבית את נעילת הבטיחות בפני ילדים ולכוון את ההגדרות הבסיסיות (לדוגמה, התראות).

### נעילת בטיחות בפני ילדים

הפעלת נעילת הבטיחות בפני ילדים מונעת שינוי מקרי של ההגדרות בלוח הבקרה.

#### הפעלה/השבתה של נעילת הבטיחות בפני ילדים:

- לחצו לחיצה ממושכת על **Child Lock 3 sec.** (נעילה מפני ילדים 3 שניות) למשך 3 שניות.

**הערה:** נעילת הבטיחות בפני ילדים תישאר פעילה גם לאחר שהמכשיר כובה. אם ברצונכם לשנות את ההגדרות בלוח הבקרה כאשר אתם מפעילים את המכשיר, יהיה עליכם להשבית את נעילת הבטיחות בפני ילדים.

### התראת הודעה

באפשרותכם להפעיל או להשבית את צליל ההתראה שנשמע בסוף התוכנית. אם תפעילו הגדרה זו, יישמע צליל התראה לאחר שהתוכנית תסתיים.

#### הפעילו/השביתו את הגדרת המכשיר באופן הבא:

- לחצו על **Signal** (התראה).

התראת ההודעה בסוף התוכנית מופעלת/מושבתת.

**הערה:** אם לא נשמעת התראה כאשר התוכנית מסתיימת, למרות שהתראת ההודעה מופעלת, ניתן לשנות את הגדרות המכשיר.



## ריקון מיכל העיבוי

במהלך ייבוש פריטי הכביסה ייווצר במכשיר עיבוי.

אם לא מחובר למכשיר צינור ניקוז, מי העיבוי מהמכשיר יזרמו אל תוך מיכל העיבוי. במקרה זה, יהיה עליכם לייבש את מיכל העיבוי בכל פעם שהמייבש יסיים לייבש את הכביסה, וגם אם יתמלא לפני השלמת העיבוי.

### 1. משכו את מיכל העיבוי במאוזן.

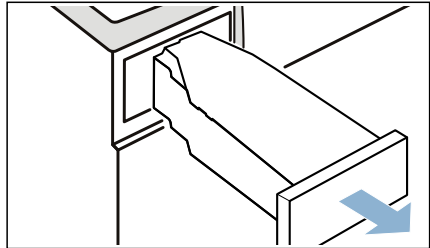

### 2. שפכו את מי העיבוי.

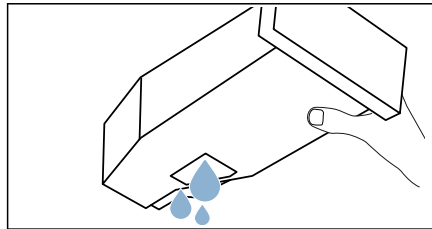

### הירות!

#### סכנה לנזק בריאותי ונזק משמעותי

מי עיבוי אינם מתאימים לשתיה ועשויים להכיל מוך. מי עיבוי מזוהמים עשויים להזיק לבריאות ולגרום לנזק חמור. אין לשתות את מי העיבוי או להשתמש בהם מחדש.

### 3. דחפו את מיכל העיבוי חזרה לתוך המכשיר עד שאתם מרגישים שננעל במקומו.

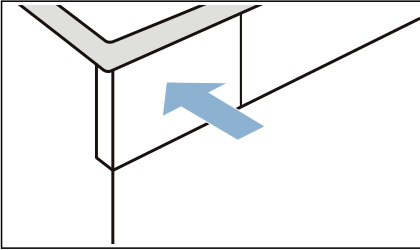

**הערה:** המסנן במיכל העיבוי מסנן את מי העיבוי המשמשים במהלך מחזור הניקוי האוטומטי של המכשיר. ניתן לנקות את המסנן באמצעות ריקון מי העיבוי. עליכם עדיין לבדוק את המסנן באופן קבוע לאיתור הצטברות, ולהסיר במידת הצורך. ← "ניקוי המסנן במיכל העיבוי" בעמוד 48

## סיום תוכנית

ההודעה הבאה מופיעה בתצוגה: End

## הוצאת פריטי כביסה וכיבוי המכשיר

1. הוציאו את פריטי הכביסה.

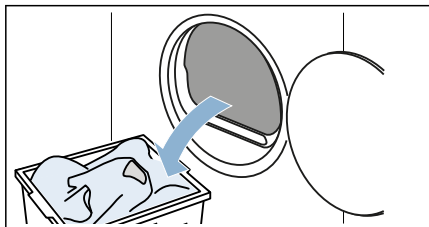

2. לחצו על ① כדי לכבות את המכשיר.

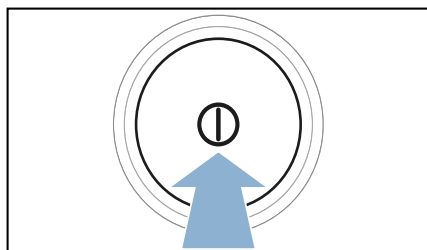

## החלפת התוכנית או הוספת פריטי כביסה

תוכלו להוציא או להוסיף פריטי כביסה ולהחליף או לכוונן את התוכנית בכל עת במהלך הייבוש.

1. פתחו את הדלת או לחצו על **Start/Reload** (התחלה/טעינה נוספת) כדי להשהות את התוכנית. **הערה:** התוף ימשיך להסתובב כאשר תהליך CoolDown (קירור) יתבצע, גם אם השיתם את התוכנית. תוכלו לעצור את תהליך CoolDown (קירור) בכל עת על-ידי פתיחת הדלת.
2. הוסיפו או הוציאו פריטי כביסה.
3. במידת הצורך, בחרו תוכנית אחרת או הגדרת תוכנית אחרת. ← "סקירת התוכניות" בעמוד 24

4. **הערה:** אין לשנות את התוכנית במהלך תהליך CoolDown (קירור). סגרו את דלת המכשיר.
5. לחצו על **Start/Reload** (התחלה/טעינה נוספת).

**הערה:** משך התוכנית בתצוגה מתעדכן, בהתאם לעומס וללחות השירית בפריטי הכביסה. הערכים המוצגים עשויים להשתנות כאשר התוכנית או העומס משתנים.

## ביטול התוכנית

ניתן לבטל את התוכנית בכל עת על-ידי פתיחת הדלת או לחיצה על **Start/Reload** (התחלה/טעינה נוספת).

### זהירות!

**סכנת שריפה. פריטי הכביסה עשויים לעלות באש.**

אם אתם מבטלים את התוכנית, עליכם להוציא את כל פריטי הכביסה ממייבש הכביסה ולפרוש אותם כך שהחום יוכל להשתחרר.

## הגדרת תוכנית

**הערה:** אם הפעלתם את נעילת הבטיחות בפני ילדים, עליכם לבטלה לפני שתוכלו להגדיר תוכנית. ← בעמוד 33

1. הגדירו את התוכנית הדרושה.

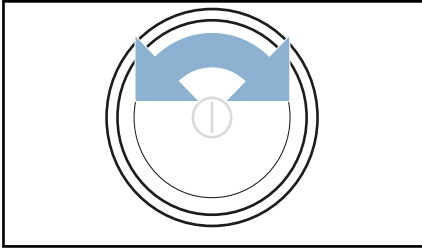

2. כווננו את הגדרות התוכנית, במידת הצורך. הגדרות התוכנית יופיעו בתצוגה.

## הפעלת התוכנית

לחצו על **Start/Reload** (התחלה/טעינה נוספת).

**הערה:** אם תרצו למנוע את כוונן התוכנית בשוגג, תוכלו להפעיל את נעילת הבטיחות בפני ילדים. ← בעמוד 33

## התקדמות התוכנית

מצב התוכנית יצוין בתצוגה.

**הערה:** כאשר תוכנית נבחרת, זמן הייבוש הצפוי עבור העומס המרבי המותר מוצג. חיישן הלחות מודד את הלחות השירית בפריטי הכביסה בזמן הייבוש שלהם. משך התוכנית והזמן שנותר המצוינים בתצוגה מתכווננים אוטומטית כאשר התוכנית מתקדמת, בהתאם למידת הלחות של פריטי הכביסה (יוצא מן הכלל: תוכניות קצובות בזמן).

4. טענו את פריטי הכביסה כשהם לא מקופלים לתוף.

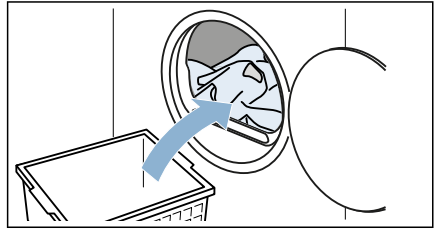

5. סגרו את דלת המכשיר.

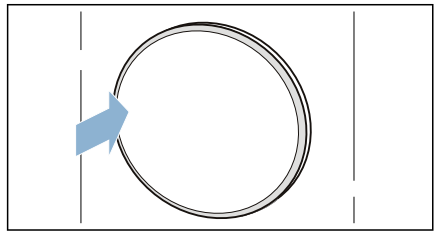

## זהירות!

סכנת נזק משמעותי למכשיר או לפריטי הכביסה. ודאו שפריטי הכביסה לא נלכדו בתוך הדלת.



**הערה:** תוף המכשיר מואר לאחר פתיחה וסגירה של הדלת, וכן לאחר התחלת התוכנית. התאורה הפנימית של התוף כבית מעצמה.

## תפעול המכשיר

### טעינת פריטי כביסה והפעלת המכשיר

**הערה:** יש להתקין ולחבר את המכשיר כשורה. ← בעמוד 14

1. הכינו ומיינו את פריטי הכביסה.
2. לחצו על  כדי להפעיל את המכשיר.

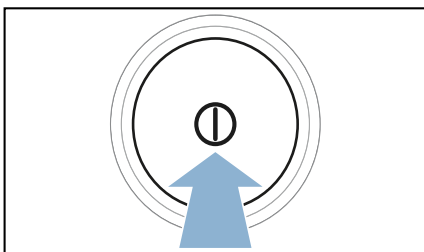

3. פתחו את הדלת. בדקו שהתוף רוקן לגמרי. רוקנו במידת הצורך.

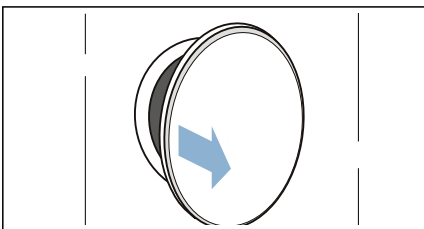

בעת מיון פריטי הכביסה המיועדים לייבוש, קחו בחשבון את הנקודות הבאות:

- כדי להשיג תוצאת ייבוש אחידה, עליכם לייבש רק פריטי כביסה מאותו סוג בד ומרקם ביחד.
- אם תייבשו בדים דקים, עבים ובעלי שכבות מרובות ביחד, רמת הייבוש שלהם תהיה שונה.
- השתמשו בתיאורי הבדים המופיעים עבור תוכניות הייבוש הנפרדות כדי לבחור בתוכנית המתאימה ביותר. ← "סקירת התוכניות" בעמוד 24

**הערה:** באפשרותכם לבחור תוכנית קצובה בזמן כדי להוסיף זמן ייבוש נוסף לפריטי כביסה שנשארו לחים.

### זהירות!

#### סכנת נזק משמעותי למכשיר ולפריטי הכביסה

- אין לייבש במייבש כביסה את הפריטים או הבדים הבאים:
- כביסה המוכתמת בממסים, שעווה או שמן.
  - פריטים שלא כובסו.
  - פריטים שעשויים מבדים אטומים (לדוגמה, בדים עם כיסוי גומי).
  - פריטים העשויים מבדים עדינים, כגון משי ווילונות העשויים מחומר סינתטי.



## פריטי כביסה

### הכנת פריטי הכביסה

#### ⚠ אזהרה

#### סכנת התפוצצויות/שריפה!

חפצים מסוימים עלולים להתלקח במהלך תהליך הייבוש, או אף לגרום לשריפה או לפיצוץ במכשיר. הוציאו את כל המצתים או הגפרורים מכיסי פריטי הלבוש.

#### זהירות!

#### סכנת נזק לתוף ולפריטי הכביסה

השארת עצמים בכיסי הבגדים עלולה לגרום נזק לתוף ולפריטי הכביסה כאשר המכשיר פועל. רוקנו את כל העצמים (לדוגמה, פריטי מתכת) מכיסי הבגדים.

הכינו את פריטי הכביסה באופן הבא:

- קשרו יחד חגורות בד, שרוכים וכדומה או השתמשו בסל כביסה.
- סגרו רוכסנים, וויס, לולאות וכפתורים. כפתרו פריטי כביסה גדולים, כגון כיסויים.
- תמיד יבשו פריטי כביסה קטנים במויחד, כגון גרבי תינוקות, ביחד עם פריטי כביסה גדולים כגון מגבות.
- השתמשו בתוכניות קצובות בזמן עבור פריטים בודדים.
- פריטים סרוגים, כגון חולצות טי ובדי ג'רזי, מתכווצים במקצת לאחר ייבוש במייבש הכביסה בפעם הראשונה. השתמשו בתוכנית עדינה.
- אין לייבש יתר על המידה כביסה עדינה. הדבר גורם לריבוי קמטים בפריטי הכביסה.

- חומרי ניקוי ומוצרי טיפול מסוימים, כגון מעמלן או מרככי כביסה, מכילים חלקיקים שעשויים להצטבר על חיישן הלחות. דבר זה עלול להזיק לביצועי החיישן וכתוצאה מכך, לתוצאת הייבוש.

#### הערות

- בעת כיבוס פריטי כביסה שמיועדים לייבוש במייבש כביסה, השתמשו בכמות הנכונה של חומר הניקוי ומוצרי הטיפול בהתאם להוראות היצרן.
- נקו את חיישן הלחות באופן קבוע ← בעמוד 48.

## מיון כביסה









**הערה:** טענו את פריטי הכביסה בזה אחר זה במכשיר. לקבלת ייבוש יעיל יותר, אל תדחסו ערימה שלמה של פריטי כביסה לתוך המייבש בבת אחת.

#### זהירות!

#### סכנת נזק משמעותי למייבש הכביסה או לפריטי הכביסה

פריטי כביסה שאינם מתאימים לייבוש במייבש כביסה עשויים לגרום נזק למכשיר ולפריטי הכביסה בעת ייבושם. לפני הייבוש, מיינו את פריטי הכביסה בהתאם למידע המופיע על תווית הטיפול:

- מתאים לייבוש במייבש כביסה
- ייבוש בטמפרטורה רגילה
- ייבוש בטמפרטורה נמוכה
- אין לייבש במייבש כביסה

<p>באפשרותכם להשתמש בלחצני הבחירה – ו-+ לכוונן ערכי ההגדרה.</p>	<p>–/+</p>
<p>התוף מזיז את פריטי הכביסה במרווחי זמן קבועים לאחר הייבוש כדי למנוע קימוט. באפשרותכם להפעיל או להשבית את פונקציית Anti-Crease (אל-קמט) האוטומטית למשך 60 דקות (באמצעות  Easy Ironing 60' (גיהוץ קל 60') (גיהוץ מופחת 60') או למשך 120 דקות (באמצעות  Easy Ironing 120' (גיהוץ קל 120') (גיהוץ מופחת 120')).</p>	<p>Easy Ironing 60'  (גיהוץ קל 60') Easy Ironing 120'  (גיהוץ קל 120')</p>
<p>טמפרטורה נמוכה לבדים עדינים, כגון פוליאקריל או אלסטן, עשויה להאריך את זמן הייבוש.</p>	<p>Gentle Dry  (ייבוש עדין)</p>
<p>הפעלה, ביטול והשהיית תוכנית.</p>	<p>Start/Reload  (התחלה/טעינה נוספת)</p>
<p><b>הגדרת המכשיר פעולה</b></p>	
<p>באפשרותכם לגלות כיצד לכוונן את הגדרת התוכנית ב- ← בעמוד 33</p>	
<p>השביתו את לוח הבקרה כדי למנוע הפעלה לא רצויה או מקרית.</p>	<p>Child Lock 3 sec.  (נעילה מפני ילדים 3 שניות)</p>
<p>השתמשו ב-Signal (התראה)  כדי להפעיל או להשבית את ההתראה הקולית שנשמעת כדי לציין שהתוכנית הסתיימה. אם ההגדרה נבחרה, נורית החיווי של הלחצן מאירה וצליל ההתראה מופעל.</p>	<p>Signal  (התראה)</p>

הגדרת התוכנית פעולה

**הערה:** לא ניתן להפעיל את כל ההגדרות בכל תוכנית. ההגדרות המופעלות מוצגות על הלחצנים או מופיעות בהירות יותר בתצוגה. ניתן לשנות או להשבית את ההגדרות המופעלות על-ידי לחיצה חוזרת על הלחצנים המתאימים בתצוגה.

**Remote Start (הפעלה מרחוק)** לחיצה על מאפשרת לכם להפעיל את המכשיר דרך היישום Home Connect או להציג את הגדרות Home Connect.

הערות

- צייתו להוראות עבור טמפרטורות הסביבה ← בעמוד 61
- ניתן להפעיל את 'הפעלה מרחוק' רק אם דלת המכשיר סגורה והמכשיר מחובר לרשת הביתית שלכם.
- הפעלה מרחוק מושבתת מטעמי בטיחות בנסיבות הבאות:
  - פתיחת הדלת,
  - הפסקת חשמל,
- לחיצה על Start/Reload (התחלה/טעינה נוספת) במכשיר,
- לחיצה קצרה חוזרת על **Remote Start (הפעלה מרחוק)**,
- לחיצה על כדי לכבות את המכשיר.

**Drying Aim** ✳ (מטרת ייבוש): רמת הייבוש מגדירה באיזו מידה פריטי הכביסה יהיו לחים או יבשים לאחר סיום התוכנית.

אם הגדרתם מידת ייבוש, היא נשמרת גם לאחר שהמכשיר כובה עבור התוכנית הרלוונטית. יוצא מן הכלל: ההגדרות אינן נשמרות עבור Cottons (כותנה).

מתאים גם לפריטי כביסה עבים בעלי שכבות מרובות שאינם מתייבשים בקלות. Cupboard Dry Plus (ייבוש לארון פלוס)

פריטי כביסה רגילים בעלי שכבה אחת. Cupboard Dry (ייבוש לארון)

פריטי כביסה רגילים בעלי שכבה אחת, אשר צריכים להישאר לחים לאחר הייבוש ומתאימים לגיהוץ או תלייה. Iron Dry (ייבוש לגיהוץ)

**Drying Level** ✳± (רמת ייבוש) אם אתם סבורים שפריטי הכביסה עדיין לחים מדי כאשר תוכנית הייבוש מסתיימת, באפשרותכם לכוונן את מידת הייבוש כדי להשיג רמת ייבוש מסוימת. כדי להגדיל את רמת הייבוש, הגדירו את מידת הייבוש בין ✳ ל-✳✳✳. הדבר מאריך את משך התוכנית, אבל הטמפרטורה נשארת ללא שינוי. לאחר שכווננתם את מידת הייבוש עבור דרגת ייבוש, הגדרה זו נשמרת גם לאחר כיבוי המכשיר.

**Finish in** ⊕+ (סיום לאחר) לפני התחלת התוכנית, באפשרותכם לעכב את השעה שבה התוכנית מסתיימת בעד 24 שעות באמצעות - ו+.







הזמן המוגדר בשעות, לדוגמה, 8 h, מוצג בתצוגה ונספר לאחור עד שהתוכנית מתחילה. לאחר שהתוכנית התחילה, משך התוכנית מוצג.

**הערה:** צייתו למידע לגבי טמפרטורות הסביבה ← בעמוד 61

**Finish in** ⊕+ (סיום לאחר) משך הייבוש עבור תוכניות קצובות בזמן ניתן להארכה במרווחי זמן של 10 דקות באמצעות - ו+.









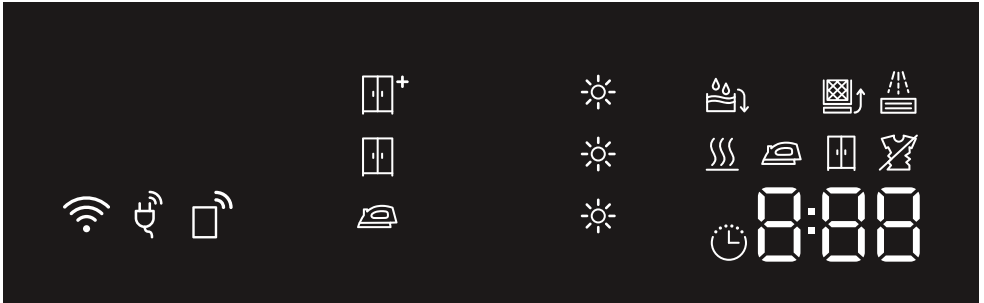



1.5 ק"ג	<p><b>Shirts/Business (חולצות/חליפות)</b> </p> <p>עבור חולצות מכותנה, מפשתן, מסיבים סינתטיים או מבדים מעורבים.  <b>הערה:</b> כאשר פריטי הכביסה יבשים, גהצו אותם או תלו אותם. הדבר יאפשר ללחות השירית להתפזר באופן שווה.</p>
2.5 ק"ג	<p><b>Duvet (שמיכות)</b> </p> <p>בגדים, כריות, שמיכות פוך או כיסויי מיטה מלאים בסיבים סינטטיים.  <b>הערה:</b> יש לייבש פריטים גדולים בנפרד. פעלו בהתאם להוראות הטיפול בתווית הבגד.</p>
כרית אחת	<p><b>Pillows (כריות)</b> </p> <p>כריות הממולאות בפלומות או בסיבים סינתטיים.  <b>הערה:</b> לאחר שהתוכנית הסתיימה, נערו את הכריות המלאות בפלומות כדי לפזר את המילוי ולבטל את כל כיסי הלחות. הפעילו מחדש את התוכנית במידת הצורך.</p>
פריט אחד	<p><b>Outdoor (בגדי חוץ)</b> </p> <p>לבגדי חוץ ובגדים עמידים בכל מזג אוויר, עם ציפוי מנדף זיעה ובדים דוחים מים.</p>
6 ק"ג	<p><b>Towels (מגבות)</b> </p> <p>מגבות עמידות בחום וחלוקי רחצה עשויים מכותנה.</p>
1 ק"ג	<p><b>Super 40' (סופר 40)</b> </p> <p>עבור כביסה מעורבת מבדים סינתטיים וכותנה קלה.</p>
4 ק"ג	<p><b>Hygiene (היגיינה)</b> </p> <p>לפריטים עמידים בפני שחיקה.  <b>הערה:</b> התוכנית מגיעה לטמפרטורה גבוהה. מתאימה במיוחד לדרישות ההיגיינה המחמירות.</p>



עומס מרבי:	תוכנית
<p><b>העומס המרבי מבוסס על המשקל היבש של הפריטים</b></p>	<p><b>שם התוכנית</b>                      הסבר קצר על התוכנית ולאלו פריטים היא מתאימה.</p>
<p><b>9 ק"ג</b></p>	<p><b>Cottons (כותנה)</b>                       פריטים עמידים בפני שחיקה ופריטים עמידים בחום עשויים מכותנה או פשתן</p>
<p><b>3.5 ק"ג</b></p>	<p><b>Easy Care (כביסה סינתטית)</b>                       פריטים עשויים מבדים סינתטיים או מעורבים</p>
<p><b>3 ק"ג</b></p>	<p><b>Mixed Fabrics (כביסה מעורבת)</b>                       כביסה מעורבת המורכבת מפריטים העשויים מכותנה ובדים סינתטיים.</p>
<p><b>1 ק"ג</b></p>	<p><b>Lingerie (לבנים)</b>                       לביגוד תחתון מבדים עדינים הניתנים לכביסה, לדוגמה עשויים מתחרה, לייקרה, סאטן או בדים מעורבים.</p>
<p><b>0.5 ק"ג</b></p>	<p><b>Wool Finish (צמר)</b>                       פריטים העשויים צמר או מכילים צמר ומיועדים לכביסה במכונה.</p>
	<p><b>הערות</b></p> <ul style="list-style-type: none"> <li>פריטי הכביסה נעשים אזוריים יותר, אבל לא יבשים.</li> <li>הוציאו את פריטי הכביסה מהמייבש לאחר סיום התוכנית והניחו להם להתייבש באוויר.</li> </ul>
<p><b>3 ק"ג</b>  <b>עומס מרבי עבור פריטי צמר/צעצועים רכים בסל: עומס של סל אחד</b>  <b>עומס מרבי עבור נעליים בסל: זוג אחד</b></p>	<p><b>Warm (תוכנית חמה)</b>                       תוכנית קצובה בזמן המיועדת לכל סוגי הבדים, למעט משי.                      מתאימה לכביסה שעברה ייבוש מקדים או בעלת דרגת לחות נמוכה, ולייבוש של פריטי כביסה עבים בעלי מספר שכבות.</p> <p><b>הערות</b></p> <ul style="list-style-type: none"> <li>לייבוש פריטי צמר, נעלי ספורט וצעצועים רכים רק עם סל הייבוש לפריטי צמר.</li> <li>בתוכנית הקצובה בזמן, הלחות שנשארה בפריטי הכביסה אינה מזוהה אוטומטית. אם הכביסה נותרה לחה מדי בסיום תוכנית הייבוש, חזרו על התוכנית ובמידת הצורך, האריכו את משך התוכנית.</li> </ul>
<p>תלוי בתוכנית המומלצת</p>	<p><b>intelligentDry (ייבוש חכם)</b>                       לאחר שכיבסתם את פריטי הכביסה שלכם במכונת הכביסה, המייבש ימליץ על תוכנית מתאימה לייבוש פריטי הכביסה. מידע נוסף: ← בעמוד 41</p> <p><b>הערות</b></p> <ul style="list-style-type: none"> <li>מכונת הכביסה מוכרחה להיות בעלת תמיכה ב-Home Connect.</li> <li>מכונת הכביסה והמייבש מוכרחים להיות מחוברים לרשת הביתית ולהיות רשומים ביישום Home Connect.</li> </ul>

	<p><b>מאיר:</b> פונקציית ההפעלה מרחוק מופעלת. ← <i>בעמוד 26</i></p>	<p>הפעלה מרחוק</p>
	<p><b>דלוק:</b> המכשיר מחובר למערכת החשמל החכם (מנהל צריכת החשמל) (לא זמין בכל מדינה)</p>	<p>מנהל צריכת החשמל</p>
	<ul style="list-style-type: none"> <li>■ רוקנו את מיכל העיבוי ולאחר מכן הכניסו אותו מחדש. ← <i>בעמוד 32</i></li> <li>לאחר מכן לחצו על Start/Reload (התחלה/ טעינה נוספת).</li> <li>■ נקו את המסנן במיכל העיבוי.</li> <li>■ אם צינור הניקוז* האופציונלי מותקן, ודאו שצינור הניקוז:             <ul style="list-style-type: none"> <li>- מחובר כהלכה. ← <i>בעמוד 42</i></li> <li>- אינו מעוקם או כפוף.</li> <li>- אינו חסום, לדוגמה, על-ידי משקעים.</li> </ul> </li> <li>■ הפעילו את התוכנית האינטנסיבית לטיפול במכשיר.</li> <li>■ ודאו שאין פסולת ביחידת הבסיס. פתחו את פתח השירות והסירו את כל הפסולת.</li> </ul>	<p>רוקנו את מיכל העיבוי ← <i>בעמוד 32</i></p>
	<p>ניקוי יחידת הבסיס ← <i>בעמוד 45</i></p>	<p>יחידת בסיס</p>
	<p>מחליף החום מתנקה באופן אוטומטי. כאשר הודעה זו מוצגת, אין למשוך החוצה את מיכל העיבוי או לבטל את התוכנית.</p>	<p>שטיפה אוטומטית של מחליף החום</p>
	<p>זוהי אינה תקלה. לאחר פרק זמן מסוים, המכשיר ימליץ באופן אוטומטי שתפעילו את התוכנית הבסיסית לטיפול במכשיר. הפעילו את התוכנית הבסיסית לטיפול במכשיר. ← <i>בעמוד 51</i></p>	<p>תוכנית בסיסית לטיפול במכשיר</p>
	<p>המכשיר יכול להגיע לטמפרטורות גבוהות בעת הייבוש. התהליך CoolDown (קירור) מפחית את הטמפרטורה כדי למנוע נזק לפריטי הכביסה כאשר אתם מבצעים את הפעולות הבאות:</p> <ul style="list-style-type: none"> <li>■ השהיית התוכנית</li> <li>■ ביטול התוכנית</li> <li>■ כיבוי המכשיר דרך היישום</li> </ul> <p>התהליך CoolDown (קירור) אינו מופעל לפני שחלפו 30 שניות ממועד ההשהיה/הביטול של התוכנית או כיבוי המכשיר דרך היישום. ניתן להמשיך ולהפעיל את המכשיר במהלך התהליך CoolDown (קירור).</p> <p><b>הערות</b></p> <ul style="list-style-type: none"> <li>■ התוף ממשיך להסתובב במהלך תהליך CoolDown (קירור), גם אם השהיתם את התוכנית.</li> <li>■ אין לשנות את התוכנית במהלך תהליך CoolDown (קירור).</li> <li>■ ויסות הטמפרטורה יכול להימשך עד 10 דקות.</li> </ul>	<p>CoolDown (קירור)</p> <p>Hot</p>



מחונן/סמל	תיאור	מידע
	<b>מצב תוכנית:</b>	<b>מואר:</b> מחונן מצב
	ייבוש	
	Iron Dry (ייבוש לגיהוץ)	
	Cupboard Dry (ייבוש לארון)	
	Anti-Crease (אל-קמט)	
	Pause (השהיה)	
	סיום תוכנית	
	דרגת ייבוש Cupboard Dry Plus	דרגת ייבוש Cupboard Dry Plus (ייבוש לארון) מופעלת
	דרגת ייבוש Cupboard Dry	דרגת ייבוש Cupboard Dry (ייבוש לארון) מופעלת
	דרגת ייבוש Iron Dry	דרגת ייבוש Iron Dry (ייבוש לגיהוץ) מופעלת
	Degree of dryness (רמת הייבוש).	רמת הייבוש עבור דרגת ייבוש הופעלה
		
לדוגמה 1:27	משך תוכנית	משך התוכנית הצפוי בשעות ודקות.
3 שעות	סיום תוכנית	סיום התוכנית נדחה בשעות אם הפעלתם את זמן "Ready in" (סיום לאחר).
	תוכנית קצובה בזמן	תוכנית קצובה בזמן מופעלת
	Wi-Fi	<ul style="list-style-type: none"> <li><b>כבוי:</b> Wi-Fi כבוי והמכשיר שלכם אינו מחובר לרשת הביתית.</li> <li><b>מהבהב:</b> המכשיר מנסה להתחבר לרשת הביתית שלכם.</li> <li><b>דלוק:</b> Wi-Fi מופעל והמכשיר שלכם מחובר לרשת הביתית שלכם.</li> </ul>

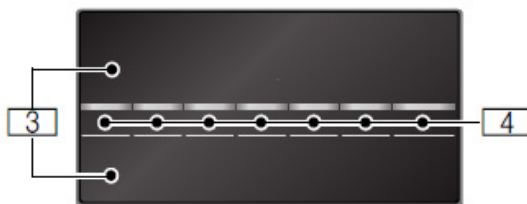
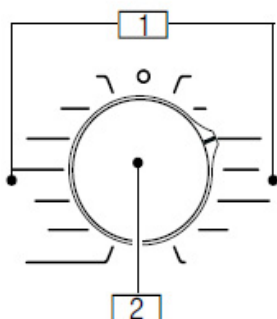

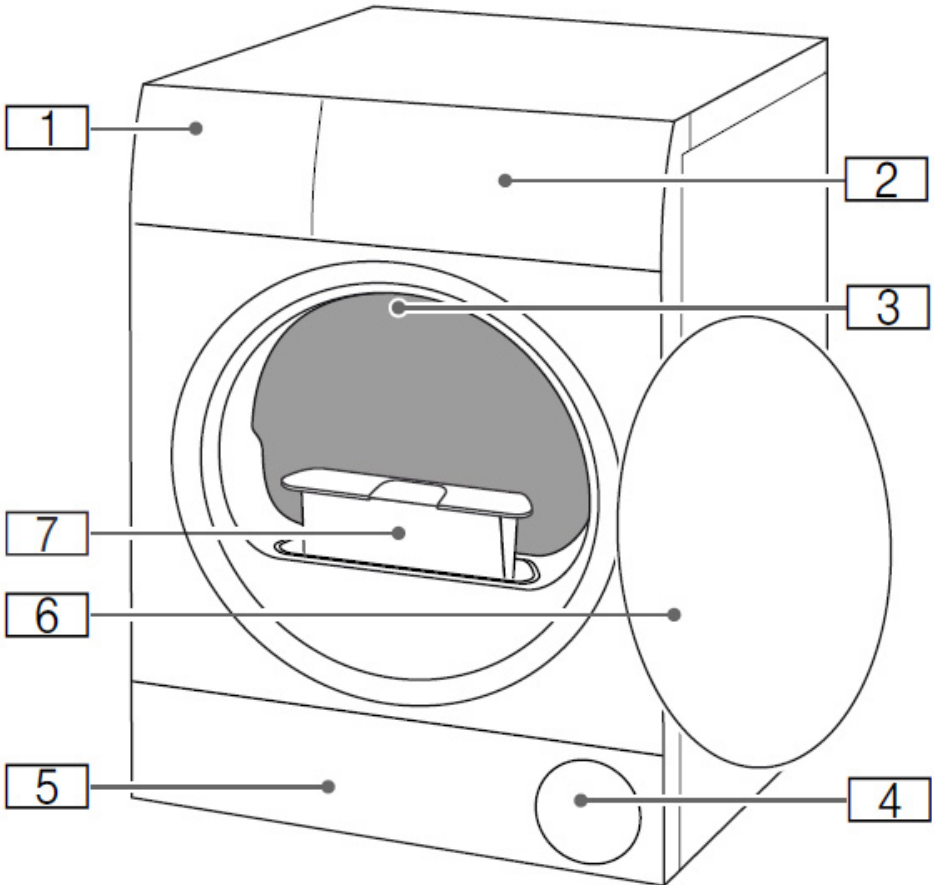

- תוכניות  1
- בורר תוכניות  2
- סיבוב: הגדרת תוכנית
- לחיצה: הפעלה/כיבוי של המכשיר
- תצוגה  3
- הגדרות תצורה ומידע
- לחצנים  4
- עבור הגדרות תוכנית והגדרות פונקציות/מכשיר נוספות



- 1 מיכל עיבוי ← בעמוד 32
- 2 לוח
- 3 תאורה פנימית בתוף (בהתאם לדגם)
- 4 כניסת אוויר
- 5 פתח שירות ביחידת הבסיס ← בעמוד 45
- 6 דלת
- 7 כיסוי של ערוץ האוויר (אין להסיר)



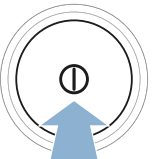

הערה: יש להתקין ולחבר את המכשיר כשורה. ← בעמוד 14

	←		←		←	<b>לפני הפעלת התוכנית:</b>	<b>1</b>
--	---	---	---	---	---	----------------------------	----------

בחרו תוכנית.

הפעילו את המכשיר.

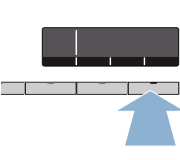
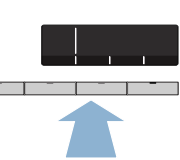
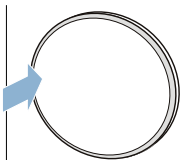
מיינו את פריטי הכביסה.

	←		←		←		<b>2</b>
--	---	---	---	---	---	---	----------

הפעילו את התוכנית.

במידת הצורך: כווננו את הגדרות התוכנית.

סגרו את הדלת.

פתחו את הדלת ומקמו את פריטי הכביסה בתוף.

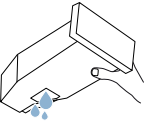
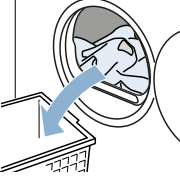
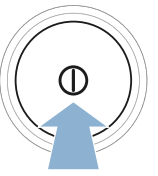
	←		←		←	<b>לאחר שהתוכנית הסתיימה:</b>	<b>3</b>
--	---	--	---	--	---	-------------------------------	----------

רוקנו את מיכל העיבוי.

פתחו את הדלת והוציאו את פריטי הכביסה.

כבו את המכשיר.

**חברו את המכשיר באופן הבא:**

1. חיבור צינור הניקוז. ← בעמוד 42

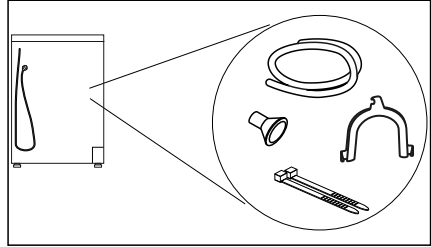

2. חברו את תקע החשמל של המכשיר לשקע הייעודי.

3. ודאו שתקע החשמל מחובר היטב. המכשיר שלכם מוכן כעת לשימוש.

**זהירות!**

**סכנת נזק לרכוש/נזק למכשיר**

המכשיר מכיל חומר מוקרר ועשוי להיגרם לו נזק אם יופעל מידע לאחר ההובלה. המתינו שעתיים לפני השימוש הראשוני במייבש הכביסה.

**הערה:** במקרה של ספק, פנו לאיש מקצוע מורשה לצורך חיבור המכשיר.

**לפני הפעלת המכשיר בפעם הראשונה**

**לפני הפעלת המכשיר:**

ודאו שאין נזק שנראה לעין במכשיר. אין להפעיל את המכשיר אם הוא פגום. אם אתם נתקלים בבעיות, צרו קשר עם הספק המורשה או שירות הלקוחות שלנו.

**הערה:** לאחר שהמכשיר הותקן וחובר כהלכה, הוא מוכן לשימוש. לא נדרשים שלבים נוספים.

**אביזרים אופציונליים**

הזמינו אביזרים אופציונליים\* משירות הלקוחות:

■ **סל לפריטי צמר:**

יבשו או אווררו פריטי צמר בודדים, נעלי ספורט וצעצועים רכים בסל הייבוש לפריטי צמר.

– מספר הזמנה: **WZ20600**.

■ **משטח:**

עבור טעינה והוצאה קלות יותר, הגביה את מייבש הכביסה באמצעות משטח. ניתן להעביר פריטי כביסה בעזרת סל פריטי הכביסה המשולב במגירת המשטח.

– מספר הזמנה: **WZDP20D**.

■ **ערכת חיבור להתקנת מייבש הכביסה על-גבי מכונת כביסה:**

כדי לחסוך במקום, ניתן להתקין את מייבש הכביסה על-גבי מכונת כביסה מתאימה בעומק וברוחב זהים. ניתן להשתמש רק בערכת חיבור זו כדי לחבר את מייבש הכביסה למכונת הכביסה.

– מספר הזמנה עם משטח עבודה

נשלף: **WZ27400**

– מספר הזמנה ללא משטח עבודה

נשלף: **WZ27410**.

■ **ערכה לניקוז עיבוי:**

ניתן לשחרר את מי העיבוי אל תוך מערכת מי השופכין דרך צינור הניקוז. אם תבחרו לנקז את מי העיבוי לתוך מערכת מי השופכין, לא יהיה עליכם לרוקן את מיכל העיבוי במהלך תוכנית הייבוש או לאחר כל שימוש במייבש.

– מספר הזמנה: —

\* בהתאם למאפייני המכשיר

## חיבור המכשיר

### ⚠ אזהרה

**סכנת התחשמלות/שריפה/נזק לרכוש/ נזק למכשיר!**  
אם המכשיר לא הותקן כהלכה, זה עלול לגרום למצב מסוכן. ודאו כי:

- מתח החשמל בשקע החשמל תואם לדירוג המתח שצוין על-גבי המכשיר (לוחית הזיהוי). ההספק המחובר והגנת הנתיך הדרושה מצוינים על לוחית הזיהוי.
- אין לספק למכשיר חשמל דרך התקן מיתוג חיצוני, כגון טיימר, או לחבר אותו למעגל חשמלי שמופעל וכבה באופן קבוע על-ידי תוכנית שירות.
- כבל החשמל והשקע עם נתיך ההגנה מוכרחים להתאים ומערכת ההארקה מוכרחה להיות מותקנת כהלכה.
- ההתקנה מוכרחה להיות בעלת חתך רחב מתאים.
- יש לוודא כי תקע החשמל נגיש בכל עת. אם זה לא אפשרי, כדי לציית לתקנות הבטיחות המתאימות, יש להתקין מתג (ניתוק כל הקטבים) בהתקנה הקבועה בהתאם לתקנות ההתקנה החשמלית.
- אם אתם משתמשים במפסק זרם שירי, השתמשו רק במפסק בעל הסימן: . נוכחות הסימן היא הדרך היחידה להיות בטוחים שהמפסק עומד בכל התקנות הישימות.

### ⚠ אזהרה

**סכנת התחשמלות/שריפה/נזק לרכוש/ נזק למכשיר!**

אם כבל החשמל של המכשיר שונה או נפגם, זה עלול לגרום להתחשמלות, קצר חשמלי או שריפה בשל התחממות יתר. אין לעקם, למעוך או לשנות את כבל החשמל, ואין לקרב אותו למקורות חום.

### ⚠ אזהרה

**סכנת שריפה/נזק לרכוש/נזק למכשיר!**

השימוש בכבלים מאריכים או במתאמים עלול לגרום לשריפה בשל התחממות יתר או קצר חשמלי.

חברו את המכשיר ישירות לשקע מוארק שהותקן כהלכה. אין להשתמש בכבלים מאריכים, מתאמים או מפצלים.

### ⚠ אזהרה

**סכנת פציעה!**

אם הצינורות וכבלי החשמל אינם מעוגנים כהלכה, אתם עשויים למעוד עליהם ולהיפצע. עגנו את הצינורות והכבלים כך שלא יהוו סכנת מעידה.



### התקינו את המכשיר באופן הבא:

1. הניחו את המכשיר על-גבי משטח נקי, מאוזן ויציב.
2. ודאו שהמכשיר מאוזן באמצעות פלס.

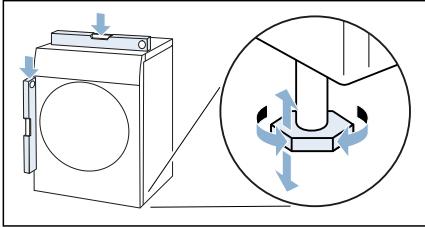

3. במידת הצורך, סובבו את רגליות המכשיר כדי לוודא שהוא מאוזן. כעת באפשרותכם לחבר את המכשיר.

### הערות

- יש לוודא שכל רגליות המכשיר ניצבות היטב על גבי הרצפה.
- אם מכשירים אינם מיושרים כהלכה, עלולים להיגרם רעשים, רטט, פעולת תוף לא אחידה ו/או דליפת שאריות מים מהמכשיר.

### ⚠ אזהרה

#### סכנת פציעה!

- המכשיר כבד מאוד. הרמתו עשויה לגרום לפציעה.
- אל תרימו את המכשיר בעצמכם.
- למכשיר יש קצוות חדים שעלולים לגרום לחתכים בידיים.
- אין להחזיק את המכשיר מהקצוות החדים. לבשו כפפות מגן כדי להרים אותו.

### זהירות!

#### נזק לרכוש/נזק למכשיר

- אם המכשיר מתחמם יתר על המידה, ייתכן שלא יפעל כהלכה, או שעלול להיגרם נזק חמור או נזק למכשיר.
- ודאו שכניסת האוויר של המכשיר אינה חסומה אף פעם כאשר המכשיר פועל, ושהאזור שמסביב למכשיר מאוורר במידה הנדרשת.

### זהירות!

#### סכנת נזק לרכוש ונזק למכשיר

- המכשיר עבר בדיקת תפקוד לפני שיצא מהמפעל ולפיכך עשוי להכיל שאריות מים. שאריות מים אלה עשויות לדלוף החוצה בעת הטיית המכשיר בזווית העולה על 40°.

### ⚠ אזהרה

**סכנת שריפה/נזק לרכוש/נזק למכשיר!**  
המכשיר מכיל R290, חומר מקרר ידידותי לסביבה, אבל דליק. הרחיקו מהמכשיר מקורות אש והצתה.



### ⚠ אזהרה

#### סכנת פציעה/נזק לרכוש/נזק למכשיר!

- המכשיר עשוי לרטוט או לזוז בזמן שהוא פועל, ולגרום לפציעה או לנזק לרכוש. הניחו את המכשיר על-גבי משטח נקי, מאוזן ויציב והשתמשו בפלס כדי ליישר אותו בעזרת הרגליות המוברגות.
- הצבה (ערימה) של המכשיר שלא כשורה מעל מכונת כביסה עלולה לגרום לפציעה, נזק חמור ו/או נזק למכשיר. אם יש להציב את המכשיר מעל מכונת כביסה, מכונת הכביסה מוכרחה להיות בעלת לפחות אותם עומק ורוחב כשל המכשיר, ועליה להיות מקובעת במקומה באמצעות ערכת החיבור המתאימה אם זמינה. ← בעמוד 18
- המכשיר מוכרח להיות מחובר באמצעות ערכת חיבור זו. ערימת המכשיר בכל דרך אחרת אסורה.
- אם תחזיקו באחד מהחלקים הבולטים של המכשיר (לדוגמה, דלת המכשיר) כדי להרים או להזיז אותו, החלקים עשויים להישבר ולגרום לפציעה. אין להחזיק באף אחד מהחלקים הבולטים של המכשיר כדי להזיז אותו.

1. הסירו את כל האריזה והכיסויים המגנים מהמכשיר.
2. פתחו את הדלת.
3. הוציאו את כל האביזרים מהתוף. כעת באפשרותכם להתקין ולחבר את המכשיר.

### זהירות!

#### סכנת נזק לרכוש ונזק למכשיר

עצמים הנשארים בתוף שאינם מיועדים להפעלה ביחד עם המכשיר עשויים לגרום נזק לרכוש ונזק למכשיר. הוציאו עצמים אלה, ביחד עם כל האביזרים, מהתוף.

## התקנת המכשיר

### ⚠ אזהרה

#### סכנת מוות!

ילדים עלולים לנעול את עצמם בתוך מכשירים ולמצוא את עצמם במצב מסכן חיים.

- אין להציב את המכשיר מאחורי דלת, משום שזה עשוי לחסום את דלת המכשיר או למנוע את פתיחתה המלאה.
- כאשר מכשיר הגיע לסוף חייו, נתקו את כבל החשמל מהשקע לפני שאתם חותכים את כבל החשמל, ולאחר מכן פרקו את המנעול בדלת המכשיר.

### ⚠ אזהרה

#### סכנת התפוצצויות/שריפה!

אם קיימים אבקת פחם או קמח באוויר מסביב למכשיר, הם עלולים לגרום לפיצוץ. הקפידו על כך שהאזור שמסביב למכשיר נקי כאשר הוא פועל.

## התקנה וחיבור מייבש הכביסה

### היקף החבילה המסופקת

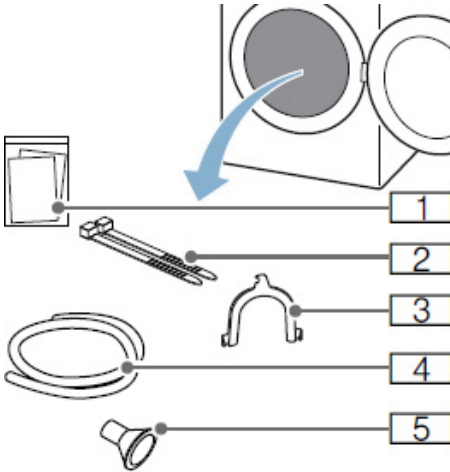

- 1 מסמכים מצורפים (לדוגמה, הוראות התקנה והפעלה)
- 2 חלקים להידוק
- 3 יחידה בצורת U להתקנת צינור הניקוז במקומו
- 4 צינור ניקוז
- 5 מתאם חיבור

## עצות לחיסכון בחשמל

- סחטו את פריטי הכביסה לפני הייבוש. ככל שפריטי הכביסה יבשים יותר, כל התוכנית תהיה קצרה יותר ותגרום לצריכת חשמל מופחתת.
- טענו במכשיר את העומס המרבי המורשה לשימוש עבור התוכניות.

**הערה:** אם חרגתם מהעומס המרבי, משך התוכנית מתארך ומגדיל את צריכת החשמל.

- הפעילו את המכשיר בחדר מאוורר וודאו שכניסת האוויר במכשיר פנויה כך שהחלפת האוויר יכולה להתבצע ללא הפרעה.
- הוציאו באופן קבוע את המוך מהמכשיר. אם קיים מוך במכשיר, משך התוכנית מתארך ומגדיל את צריכת החשמל.
- אם לא תבצעו פעולות במכשיר למשך פרק זמן ממושך לפני שהתוכנית מתחילה או לאחר שהתוכנית הסתיימה, המכשיר יעבור אוטומטית למצב של חיסכון בחשמל. התצוגה ונוריות החיווי כבות לאחר מספר דקות והלחצן **Start/Reload** (התחלה/טעינה נוספת) מהבהב. כדי לסיים מצב של חיסכון בחשמל, עליכם לבצע פעולה במכשיר, כגון פתיחה וסגירה של הדלת.
- אם לא תבצעו פעולות במכשיר למשך פרק זמן ממושך כאשר הוא נמצא במצב של חיסכון בחשמל, המכשיר יכבה את עצמו באופן אוטומטי.

**הערה:** אם Wi-Fi מופעל, המכשיר לא יכבה את עצמו אוטומטית.

### **⚠ אזהרה**

#### **סכנת פציעה/נזק לרכוש/**

#### **נזק למכשיר!**

השימוש בחלקי חילוף ובאביזרים שסופקו על-ידי מותגים אחרים הוא מסוכן ועלול לגרום לפציעה, נזק לרכוש או נזק למכשיר. מסיבות בטיחות, השתמשו בחלקי חילוף ובאביזרים מקוריים בלבד.

#### **זהירות!**

#### **נזק לרכוש/נזק למכשיר**

חומרי ניקוי וחומרים לטיפול מקדים בפריטי כביסה (כגון מסירי כתמים, תרסיסים לטיפול מקדים וכדומה) עלולים לגרום לנזק בעת מגע במשטחים של המכשיר. לפיכך שימו לב:

- אל תאפשרו לחומרי ניקוי אלה לבוא במגע עם משטחי המכשיר.
- נקו את המכשיר באמצעות מים ומטלית רכה ולחה בלבד.
- הסירו מיד את כל שאריות חומרי הניקוי, התרסיסים או שאריות אחרות.

- רק שירות הלקוחות שלנו או חשמלאי מוסמכים לבצע תיקונים ועבודות אחרות במכשיר. זה נכון גם לגבי החלפת כבל החשמל (בעת הצורך).
- ניתן להזמין כבלי חשמל חלופיים משירות הלקוחות שלנו.

### **⚠ אזהרה**

#### **סכנת הרעלה!**

אדים רעילים עלולים לעלות מחומרי ניקוי המכילים ממסים, כגון ממסים לניקוי פריטי כביסה. אין להשתמש בחומרי ניקוי המכילים ממסים.

### **⚠ אזהרה**

#### **סכנת התחשמלות/שריפה/**

#### **נזק לרכוש/נזק למכשיר!**

אם חודרת לחות למכשיר, עשוי להיגרם קצר חשמלי. אין להשתמש במכשירים לניקוי בלחץ או ניקוי באדים, או בצינור ריסוס לניקוי המכשיר.

- אם תפעילו את המכשיר ללא תופס מוך (לדוגמה, מסנן מוך, התקן לאחסון מוך, בהתאם למפרטי המכשיר), או אם תופס המוך אינו תואם או פגום, עלול להיגרם נזק למכשיר. אין להפעיל את המכשיר ללא תופס מוך, או עם תופס מוך שאינו תואם או פגום.

- חפצים קלי משקל כגון שיער ומוך עלולים להישאב אל פתח כניסת האוויר כאשר המכשיר פועל. יש להרחיק אותם מהמכשיר.
- ייבוש של חומר מוקצף או גומי במכשיר עלול לגרום להם לשנות את צורתם או להתיתך אותם. אין לייבש פריטי כביסה שמכילים חומר מוקצף או גומי במכשיר.
- אם תשפכו את הכמות הלא נכונה של חומר ניקוי למכשיר, עלול להיגרם נזק לרכוש או נזק למכשיר.
- השתמשו בחומרי ניקוי/מוצרי טיפול ומרככים בהתאם להוראות היצרן.

- אם המכשיר מתחמם יתר על המידה, ייתכן שלא יפעל כהלכה, או שעלול להיגרם נזק חמור או נזק למכשיר. ודאו שכניסת האוויר של המכשיר אינה חסומה אף פעם כאשר המכשיר פועל, ושהאזור שמסביב למכשיר מאוורר במידה הנדרשת.

### ניקוי/תחזוקה

#### ⚠ אזהרה

#### סכנת מוות!

- המכשיר מופעל באמצעות חשמל. קיימת סכנת התחשמלות בעת מגע בחלקים שבהם עובר זרם חשמלי. לפיכך שימו לב:
  - כבו את המכשיר. נתקו את המכשיר מהחשמל (משכו את התקע).
  - לעולם אין להחזיק את תקע החשמל בידיים רטובות.
  - בעת הוצאת תקע החשמל מהשקע, הקפידו תמיד להחזיק את התקע עצמו ואף פעם לא את כבל החשמל, אחרת עשוי להיגרם נזק לכבל החשמל.
  - אין לבצע שינויים טכניים במכשיר או במאפיינים שלו.

### **⚠ אזהרה**

#### **סכנת פציעה!**

- אם תישענו/תשבו על דלת המכשיר כשהיא פתוחה, המכשיר עלול להתהפך ולגרום לפציעות. אין להישען על דלת המכשיר כשהיא פתוחה.
  - אם תטפסו על-גבי המכשיר, משטח העבודה עלול להישבר ולגרום לפציעות. אין לטפס על-גבי המכשיר.
  - אם תכניסו את ידיכם לתוך התוף בעודו מסתובב, אתם עלולים לפצוע את ידיכם.
- חכו עד שהתוף יפסיק להסתובב.

### **זהירות!**

#### **נזק לרכוש/נזק למכשיר**

- אם כמות פריטי הכביסה במכשיר חורגת מקיבולת העומס המרבי, ייתכן שהוא לא יוכל לפעול כהלכה, או שייגרם נזק לרכוש או נזק למכשיר.
- אין לחרוג מקיבולת העומס המרבי של פריטי כביסה יבשים. הקפידו על קיבולת העומס המרבי שצוינה עבור כל אחת מהתוכניות.

← בעמוד 24

- אין לכבות את המכשיר לפני שמחזור הייבוש הסתיים, אלא אם כן אתם מוציאים את כל פריטי הכביסה מהתוף באופן מיידי ופורשים אותם (כדי לשחרר את החום).

### **⚠ אזהרה**

#### **סכנת הרעלה/נזק חמור!**

- מי עיבוי אינם מתאימים לשתייה ועשויים להכיל מוך. מי עיבוי מזהמים עלולים להיות מסוכנים לבריאות ולגרום לנזק חמור. אין לשתות או להשתמש בהם מחדש.

### **⚠ אזהרה**

#### **סכנת הרעלה!**

- אדים רעילים עלולים לעלות מחומרי ניקוי המכילים ממסים, כגון ממסים לניקוי פריטי כביסה. אין להשתמש בחומרי ניקוי המכילים ממסים.

## הפעלה

### ⚠ אזהרה

#### סכנת התפוצצויות/שריפה!

פריטי כביסה שבאו במגע עם חומרים ממים, שמן, שעווה, חומר מסיר שעווה, צבע, מסיר שומנים או כתמים עלולים להתלקח בעת ייבוש במייבש הכביסה, או אף לגרום לפיצוץ המכשיר. לפיכך שימו לב:

- שטפו היטב את פריטי הכביסה במים חמים ובחומר ניקוי לפני ייבוש במכשיר.
- אין להכניס פריטי כביסה המיועדים לייבוש במכשיר זה אם הם לא נשטפו תחילה.
- אין להשתמש במכשיר אם השתמשתם בחומרים כימיים תעשייתיים לצורך ניקוי פריטי הכביסה.

### ⚠ אזהרה

#### סכנת התפוצצויות/שריפה!

- אם נותרו שאריות של חומרים במסנן המוך, הם עלולים להתלקח במהלך תהליך הייבוש, או אף לגרום לשריפה או לפיצוץ במכשיר. יש לנקות את מסנן המוך באופן קבוע.
- חפצים מסוימים עלולים להתלקח במהלך תהליך הייבוש, או אף לגרום לשריפה או לפיצוץ במכשיר. הוציאו את כל המצתים או הגפרורים מכיסי פריטי הלבוש.

- אם קיימים אבקת פחם או קמח באוויר מסביב למכשיר, הם עלולים לגרום לפיצוץ. הקפידו על כך שהאזור שמסביב למכשיר נקי כאשר הוא פועל.

### ⚠ אזהרה

#### סכנת שריפה/נזק לרכוש/

#### נזק למכשיר!

המכשיר מכיל R290, חומר מקרר ידידותי לסביבה, אבל דליק. הרחיקו מהמכשיר מקורות אש והצתה.



### ⚠ אזהרה

#### סכנת שריפה/נזק לרכוש/

#### נזק למכשיר!

אם תוכנית מופסקת לפני שמחזור הייבוש הסתיים, זה מונע מפריטי הכביסה להתקרר במידה מספקת ועלול לגרום לפריטי הכביסה להתלקח, או עלול לגרום לנזק חמור או לנזק למכשיר.

- במהלך החלק האחרון של מחזור הייבוש, פריטי הכביסה בתוף אינם מתחממים (מחזור קירור). זה נועד לוודא שהם נשארים בטמפרטורה שבה לא ייגרם להם נזק.

- אם תחזיקו באחד מהחלקים הבולטים של המכשיר (לדוגמה, דלת המכשיר) כדי להרים או להזיז אותו, החלקים עשויים להישבר ולגרום לפציעה. אין להחזיק באף אחד מהחלקים הבולטים של המכשיר כדי להזיז אותו.

### **⚠ אזהרה** **סכנת פציעה!**

- המכשיר כבד מאוד. הרמתו עשויה לגרום לפציעה. אל תרימו את המכשיר בעצמכם.
- למכשיר יש קצוות חדים שעלולים לגרום לחתכים בידיים. אין להחזיק את המכשיר מהקצוות החדים. לבשו כפפות מגן כדי להרים אותו.
- אם הצינורות וכבלי החשמל אינם מעוגנים כהלכה, אתם עשויים למעוד עליהם ולהיפצע. עגנו את הצינורות והכבלים כך שלא יהוו סכנת מעידה.

### **⚠ אזהרה** **סכנת פציעה/נזק לרכוש/** **נזק למכשיר!**

- המכשיר עשוי לרטוט או לזוז בזמן שהוא פועל, ולגרום לפציעה או לנזק לרכוש. הניחו את המכשיר על-גבי משטח נקי, מאוזן ויציב והשתמשו בפלס כדי ליישר אותו בעזרת הרגליות המוברגות.
- הצבה (ערימה) של המכשיר שלא כשורה מעל מכונת כביסה עלולה לגרום לפציעה, נזק חמור ו/או נזק למכשיר. אם יש להציב את המכשיר מעל מכונת כביסה, מכונת הכביסה מוכרחה להיות בעלת לפחות אותם עומק ורוחב כשל המכשיר, ועליה להיות מקובעת במקומה באמצעות ערכת החיבור המתאימה אם זמינה. ← *בעמוד 18* המכשיר מוכרח להיות מחובר באמצעות ערכת חיבור זו. ערימת המכשיר בכל דרך אחרת אסורה.



- יש לוודא כי תקע החשמל נגיש בכל עת. אם זה לא אפשרי, כדי לציית לתקנות הבטיחות המתאימות, יש להתקין מתג (ניתוק כל הקטבים) בהתקנה הקבועה בהתאם לתקנות ההתקנה החשמלית.
- אם אתם משתמשים במפסק זרם שיורי, השתמשו רק במפסק בעל הסימן: . נוכחות הסימן היא הדרך היחידה להיות בטוחים שהמפסק עומד בכל התקנות השימוש.

### ⚠ אזהרה

#### סכנת התחשמלות/שריפה/ נזק לרכוש/נזק למכשיר!

אם כבל החשמל של המכשיר שונה או נפגם, זה עלול לגרום להתחשמלות, קצר חשמלי או שריפה בשל התחממות יתר.  
אין לעקם, למעוך או לשנות את כבל החשמל, ואין לקרב אותו למקורות חום.

### ⚠ אזהרה

#### סכנת שריפה/נזק לרכוש/ נזק למכשיר!

השימוש בכבלים מאריכים או במתאמים עלול לגרום לשריפה בשל התחממות יתר או קצר חשמלי.  
חברו את המכשיר ישירות לשקע מוארק שהותקן כהלכה. אין להשתמש בכבלים מאריכים, מתאמים או מפצלים.

## התקנה

### ⚠ אזהרה

#### סכנת התחשמלות/שריפה/

#### נזק לרכוש/נזק למכשיר!

אם המכשיר לא הותקן כהלכה, זה עלול לגרום למצב מסוכן. ודאו כי:

- מתח החשמל בשקע החשמל תואם לדירוג המתח שצוין על-גבי המכשיר (לוחית הזיהוי). ההספק המחובר והגנת הנת"ך הדרושה מצוינים על לוחית הזיהוי.
- אין לספק למכשיר חשמל דרך התקן מיתוג חיצוני, כגון טיימר, או לחבר אותו למעגל חשמלי שמופעל וכבה באופן קבוע על-ידי תוכנית שירות.
- כבל החשמל והשקע עם נת"ך ההגנה מוכרחים להתאים ומערכת ההארקה מוכרחה להיות מותקנת כהלכה.
- ההתקנה מוכרחה להיות בעלת חתך רוחב מתאים.

### ⚠ אזהרה

#### סכנת חנק!

אם תאפשרו לילדים לשחק עם האריזה/יריעות הפלסטיק או חלקי האריזה, הם עלולים להילכד בהם או למשוך אותם מעל ראשיהם ולהיחנק.

הרחיקו מהילדים את האריזה, יריעות הפלסטיק ואת חלקי האריזה.

### ⚠ אזהרה

#### סכנת הרעלה!

חומרי ניקוי ומוצרי טיפול עלולים לגרום להרעלה אם בולעים אותם. אם בלעתם אותם בטעות, פנו לטיפול רפואי. הרחיקו חומרי ניקוי ומוצרי טיפול מהישג ידם של ילדים.

### ⚠ אזהרה

#### גירוי בעיניים/בעור!

חומרי ניקוי ומוצרי טיפול עלולים לגרום לגירוי בעת מגע עם העיניים והעור.

שטפו ביסודיות את העיניים והעור אם הם באו במגע עם חומרי ניקוי או מוצרי טיפול. הרחיקו חומרי ניקוי ומוצרי טיפול מהישג ידם של ילדים.

## הוראות בטיחות

מידע הבטיחות והאזהרות הבאים סופקו כדי להגן עליכם מפני פציעות וכדי למנוע נזק חמור לסביבה שלכם. אף על פי כן, חשוב לנקוט באמצעים הדרושים ולהיזהר בעת ההתקנה, התחזוקה, הניקיון וההפעלה של המכשיר.

### ילדים/מבוגרים/חיות מחמד

#### אזהרה סכנת מוות!

ילדים ואנשים אחרים שאינם מסוגלים להעריך את הסיכונים הכרוכים בשימוש במכשיר עלולים לפצוע את עצמם או למצוא את עצמם במצבים מסכני חיים. לפיכך שימו לב:

- ילדים בני 8 ומעלה, אנשים בעלי יכולות גופניות, חושיות או נפשיות מוגבלות ואנשים בעלי ניסיון וידע מוגבלים רשאים להפעיל את המכשיר, כל עוד הם נמצאים תחת פיקוח או קיבלו הנחיה לגבי אופן השימוש במכשיר בבטחה, והם הבינו את הסכנות הכרוכות בשימוש במכשיר.
- אין לאפשר לילדים לשחק במכשיר.

- אין לאפשר לילדים לנקות את המכשיר או לבצע תחזוקה שלו ללא פיקוח.
- יש להרחיק ילדים מתחת לגיל 3 וחיות מחמד מהמכשיר.
- אין להשאיר את המכשיר ללא השגחה כאשר ילדים או אנשים אחרים שאינם יכולים להעריך את הסכנות נמצאים בסביבתו.

#### אזהרה סכנת מוות!

ילדים עלולים לנעול את עצמם בתוך מכשירים ולמצוא את עצמם במצב מסכן חיים.

- אין להציב את המכשיר מאחורי דלת, משום שזה עשוי לחסום את דלת המכשיר או למנוע את פתיחתה המלאה.
- כאשר מכשיר הגיע לסוף חייו, נתקן את כבל החשמל מהשקע לפני שאתם חותכים את כבל החשמל, ולאחר מכן פרקו את המנעול בדלת המכשיר.

## ייעוד השימוש

- מכשיר זה מיועד לשימוש ביתי ופרטי בלבד.
- אין להתקין או להפעיל מכשיר זה באזור החשוף לקור קיצוני ו/או מחוץ למבנה. קיים סיכון שייגרם נזק למכשיר אם שאריות המים בו יקפאו. אם הצינורות קופאים, הם עלולים להיסדק/להתפוצץ.
- יש להשתמש במכשיר זה רק לצורך ייבוש ורענון פריטי כביסה ביתיים, הכוללים פריטים שנשטפו במים ומתאימים לייבוש במייבש כביסה (ראו את התווית על-גבי הפריט). שימוש במכשיר לכל מטרה אחרת אינו חלק מהשימוש הייעודי שלו והוא אסור.
- המכשיר מיועד לשימוש עד לגובה של 4,000 מטר מעל פני הים.

### לפני הפעלת המכשיר:

- ודאו שאין נזק שנראה לעין במכשיר. אין להפעיל את המכשיר אם הוא פגום. אם אתם נתקלים בבעיות, צרו קשר עם הספק המורשה או שירות הלקוחות שלנו.
- קראו את הוראות הפעלה וההתקנה ואת כל המידע הנוסף המצורף למכשיר, ופעלו על-פיהם.
- שמרו על המסמכים לשימוש עתידי או לבעלים עתידיים.

- 49 טיפול במכשיר 
- 50 הכנת המכשיר לטיפול במכשיר . . . . . הפעלת התוכנית הבסיסית לטיפול במכשיר . . . . .
- 51 הפעלת התוכנית האינטנסיבית לטיפול במכשיר . . . . .
- 53 . . . . .
- 56 עזרה עם המכשיר 
- 59 הובלת המכשיר 
- 60 נתוני צריכה 
- 60 סבלת נתוני צריכה . . . . . התוכנית היעילה ביותר לכיבוס בדי כותנה. . . . .
- 60 . . . . .
- 61 נתונים טכניים 
- 61 השלכה 
- 62 שירות לקוחות 

## תוכן העניינים

29	<b>תפעול המכשיר</b>		5	<b>ייעוד השימוש</b>	
29	טעינת פריטי כביסה והפעלת המכשיר		6	<b>הוראות בטיחות</b>	
30	הגדרת תוכנית		6	ילדים/מבוגרים/חיות מחמד	
30	הפעלת התוכנית		7	התקנה	
30	התקדמות התוכנית		10	הפעלה	
	החלפת התוכנית או הוספת פריטי		12	ניקוי/תחזוקה	
31	כביסה		14	<b>עצות לחיסכון בחשמל</b>	
31	ביטול התוכנית		14	<b>התקנה וחיבור מייבש הכביסה</b>	
31	סיום תוכנית		14	היקף החבילה המסופקת	
31	הוצאת פריטי כביסה וכיבוי המכשיר		15	התקנת המכשיר	
32	ריקון מיכל העיבוי		17	חיבור המכשיר	
33	<b>הגדרות מכשיר</b>		18	לפני הפעלת המכשיר בפעם הראשונה	
33	נעילת בטיחות בפני ילדים		18	אביזרים אופציונליים	
33	התראת הודעה		19	<b>מדריך לעיון מהיר</b>	
33	הגדרות בסיסיות		20	<b>הכרת המכשיר</b>	
34	<b>Home Connect</b>		20	סקירת המכשיר	
35	צגת התפריט Home Connect		21	לוח הכפתורים	
	חיבור לרשת הביתית וליישום		22	<b>תצוגה</b>	
35	Home Connect		24	<b>סקירת התוכניות</b>	
37	הפעלה/השבתה של Wi-Fi		26	<b>הגדרות</b>	
38	איפוס הגדרות הרשת שלכם		28	<b>פריטי כביסה</b>	
38	עדכון התוכנה		28	הכנת פריטי הכביסה	
39	ניהול צריכת אנרגיה		28	מיון כביסה	
40	המלצה על תוכנית חכמה				
41	אבחון מרחוק				
41	מידע על אבטחת נתונים				
41	הצגת היצרן				
42	<b>ניקוז מי העיבוי</b>				
44	<b>ניקוי ותחזוקה</b>				
44	ניקוי המכשיר				
45	ניקוי יחידת הבסיס				
48	ניקוי חיישן הלחות				
48	ניקוי המסנן במיכל העיבוי				

## מייבש הכביסה החדש שלכם

בחרתם במייבש כביסה שיוצר על-ידי Siemens.

הקדישו זמן לקריאת מדריך זה ולהכרת היתרונות של מייבש הכביסה שלכם.

כדי לעמוד בדרישות האיכות של המותג Siemens, כל מייבש כביסה היוצא ממפעלנו נבדק באופן מקיף על מנת לוודא שהוא פועל כראוי ונמצא במצב מושלם.

לקבלת מידע נוסף אודות המוצרים, האביזרים, החלפים והשירותים שלנו, בקרו באתר האינטרנט בכתובת [www.siemens-home.bsh-group.com/il](http://www.siemens-home.bsh-group.com/il) או פנו למרכזי שירות הלקוחות.

כאשר בהוראות ההפעלה וההתקנה מתוארים דגמים שונים, ההבדלים בין הדגמים יודגשו במקומות הרלוונטיים בטקסט.



קראו את הוראות ההתקנה וההפעלה הללו לפני הפעלת מייבש הכביסה.

## כללי תצוגה

### ⚠ אזהרה!

שילוב זה בין סמל למילת אזהרה מצביע על מצב שעלול להיות מסוכן. התעלמות מאזהרה עלולה להוביל למוות או לפציעה.

### זהירות!

מילת אזהרה זו מצביעה על מצב שעלול להיות מסוכן. פעולה בניגוד להערת הזהירות עשויה לגרום נזק לרכוש ו/או לסביבה.

### הערה/עצה

מידע לגבי אופן השימוש הטוב ביותר במכשיר/ כל מידע שימושי אחר.

### 1. 2. 3. (א / ב) ג

השלבים מצוינים על-ידי מספרים או אותיות.

■ / -

הרשימות מצוינות על-ידי תבליטים בצורת ריבוע או מקף.

## **לקוחות נכבדים,**

הננו מברכים אתכם עם הצטרפותכם למשפחת רוכשי מכשירי חשמל של חברת SIEMENS .  
הוראות הפעלה והתקנה אלה נועדו להסביר ולהנחות כיצד מפעילים מכשיר זה לקבלת התוצאות הטובות ביותר.  
אנו משוכנעים כי רכשתם מוצר מהימן מושלם, ומקווים שהוא יפעל לשביעות רצונכם.  
שימו לב: **הקפידו לקבל תעודת אחריות מקורית של B/S/H .**

## **הערה!**

חוברת זו מתורגמת מלועזית, והיא מתאימה למספר רב של דגמים שלא בהכרח משווקים בארץ.

כל הזכויות שמורות ל- BSH Home Appliances Group .

התוכן שבמסמך זה הוא הקניין הרוחני הבלעדי של BSH .  
BSH שומרת את הזכות הבלעדית לתוכנו, במיוחד במקרה של תקנות פטנטים, פטנטים שימושיים, פטנטי עיצוב ומותגים. כל שכפול של מסמל זה וכל העברה של תוכנו, בכל דרך, הינם אסורים. BSH תפעל בהתאם נגד כל הפרה של זכויותיה.

**SIEMENS**

## מייבש כביסה

WT47XMH0EU

הוראות התקנה והפעלה



Register your product on My Siemens and discover exclusive services and offers.

[siemens-home.bsh-group.com/welcome](https://siemens-home.bsh-group.com/welcome)

The future moving in.

Siemens Home Appliances