

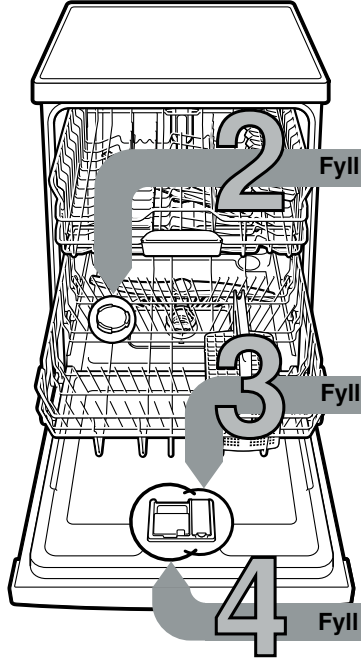

Kort anvisning for oppvaskmaskinen: Kort og godt alt som oppvaskmaskinen trenger ...  
**Før første gangs bruk må du lese igjennom oppstillings- og bruksanvisningen!**



**2 Fyll på spesialsalt**

**3 Fyll på glansmiddel**

**4 Fyll på oppvaskmiddel**

**Innstilling av anlegget for mykgjøring av vannet \***

Spør på vannverket etter hardhetsgraden på vannet og før det opp her ...



| °dH   | Område for hardhet | mmol/l  | Trinn | A                                | B                                | C                                |
|-------|--------------------|---------|-------|----------------------------------|----------------------------------|----------------------------------|
| 0-6   | myk                | 0-1,1   | 0     | <input type="radio"/>            | <input type="radio"/>            | <input type="radio"/>            |
| 7-16  | middels            | 1,2-2,9 | 1     | <input checked="" type="radio"/> | <input type="radio"/>            | <input type="radio"/>            |
| 17-21 | hard               | 3,0-3,7 | 2     | <input checked="" type="radio"/> | <input checked="" type="radio"/> | <input type="radio"/>            |
| 22-35 | hard               | 3,8-6,2 | 3     | <input checked="" type="radio"/> | <input checked="" type="radio"/> | <input checked="" type="radio"/> |

\* kun før første gangs vask eller ved forandret hardhetsverdi på vannet

Slik stiller du lett inn ...

**Slik stiller du inn:**

- Slå på PÅ/AV bryteren
- Hold tasten > trykket og trykk START tasten inntil S og W blinker.
- Slipp tasten. Indikatoren for påfylling av salt S og indikatoren for tørking W blinker. Indikatoren A lyser (= trinn 1).
- Innstillingen kan endres som følger.
- Trykk tasten < så ofte inntil det ønskede trinnet er innstilt.
- Trykk START tasten. Indikasjonen S og W slukkes. Det ønskede trinnet er lagret.
- Lukk døren.

Løser opp kalk (ikke nødvendig ved innstillingsverdi 0!) ...



Skru opp lokket.



Kun før første skylling må saltbeholderen fylles med vann.

For optimale skylleresultater



Fyll på spesialsalt (fyll aldri vaskemiddel her!).



Lukk lokket. Skyll med en gang.

Gjør ting skinnende...



Trykk på markering 1, løft lokket 2.

For optimale tørkeresultater



Fyll glansmiddel.



Lukk lokket. KLIKK!

Mye smuss, mye vaskemiddel ...



Eventuelt må lokket åpnes (trykk tasten).

Obs, Kombinasjonsprodukter er ikke egnet for alle programmer, ta hensyn til anvisningene fra produsenten.

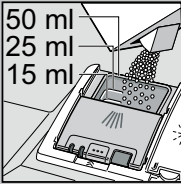

Rengjøringsmiddel på i det tørre kammeret for rengjøringsmiddel.

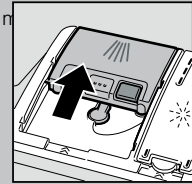

Skyv lokket igjen, trykk på det. PLOP!

**5 Innkopling av maskinen**

**6 Velg program**

Hurtig, sparsomt eller intensivt ...

**Programoversikt**

I denne oversikten er det max. mulige antall programmer framstilt. Det tilsvarende programmet for din maskin finnes på betjeningspanelet.

Programdata er måleverdier som er foretatt på laboratorium i henhold til europeisk direktiv EN 60436. Det er mulig med avvik i praksis. \* halv normpåfylling

|                    | Intensiv 70° | Auto 45° /65° | Eco 50° | Skånsomt 40° | Hurtig 45° | Forskyll |
|--------------------|--------------|---------------|---------|--------------|------------|----------|
| Tid i tim.: min.   | 3:30         | 1:25          | 0:29 *  | 0:15         | 0:15       | 0:15     |
| Strømforbruk i kWh | 1,500        | 0,850         | 0,800   | 0,050        | 0,050      | 0,050    |
| Vannforbruk i l    | 15           | 9,5           | 10      | 4            | 4          | 4        |

Driftstiden endrer seg når tilsetning av glansmiddel er deaktivert, eller når glansmiddel mangler.

**Tilleggsfunksjoner \*\***

**Spar tid (VarioSpeed)** ... ved høyere energiforbruk blir det oppnådd samme rengjøringsvirkning.

**1/2** Halv maskin ... ved mindre oppvask, sparer vann, energi og tid.

**Intensiv sone** ... perfekt for blandet påfylling. Skulletrykket og vasketemperaturen er litt høyere.

**Hygiene (Hygiene)** ... under vaskingen forhøyes temperaturen. Dermed blir det oppnådd en høyere hygienestatus.

**SSS+** Ekstra tørking ... forbedret tørkeresultat ved høyere temperatur under glansskyllingen. (Pass på ved ømfintlig oppvask).

Gjør oppvasken fleksibel ...

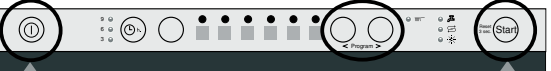

**Programmet startes** Den starter ...

**Slå av maskinen** Alt er i orden ...

**9**

**8**

**7**

\*\* alt etter modell



## Vedlikehold og pleie

For perfekte vaskeresultat ...

## Rengjøring av vaskevannspumpen

Siler  
...kontrolleres,  
og eventuelt  
rengjøres



Drei silysylinderen,  
ta ut silsystemet ...

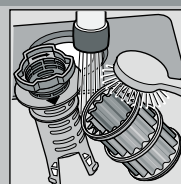

skyll av  
under rennende  
vann .....

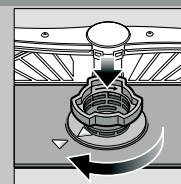

sett inn ...

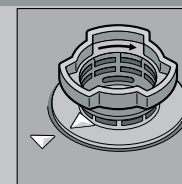

Skrú igjen  
silsystemet  
**TA HENSYN TIL  
MARKERINGEN!**

- Trekk ut støpselet
- Fjern silene og hell ut vannet
- Ta ut dekselet (A)
- Kontroller området rundt vingeranden at det ikke er fremmedlegemer
- Dekselet må smekke på slik at det høres (B)
- Sett inn silene

Spylearmene  
...Fjern tilstopping/  
avleiringer



Trekk den nedre armen  
oppover ...

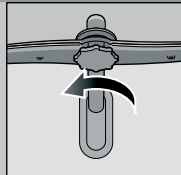

Skrú av  
den øvre armen ...

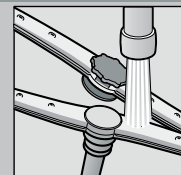

Rengjør den under  
rennende vann  
(evt. med en  
tannpirker),  
rengjør så  
spyledysene ...

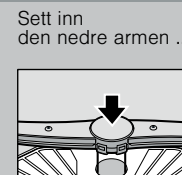

Sett inn  
den nedre armen ...

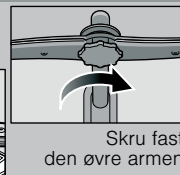

Skrú fast  
den øvre armen

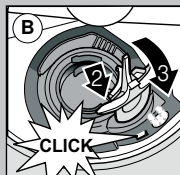
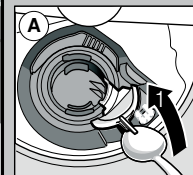

## Små feil som du kan rette på selv ...

... for selvhjelp lønner seg!

Videre henvisninger finner du i bruksanvisningen

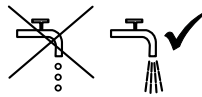
| Feil                     | Mulig årsak  | Hjelp  |
|--------------------------|--|--|
| Indikasjonen "🔊" lyser   | Vannkranen klemmer eller er forkalket<br><br><br><br>Utløpsslangen er tilstoppet eller har knekk<br><br>Dekselet på pumpen for avløpsvannet er ikke montert<br><br>Avløpspumpen blokkerer | <ul style="list-style-type: none"> <li>▶ Åpne vannkranen.</li> <li>▶ 1. Skru av vanntilkoplingen.</li> <li>▶ 2. Rengjør silen i vanntilkoplingen.</li> <li>▶ 3. Vanntrykket må være på minst 10 l/min når kranen er åpen. Ved lavere trykk må armaturet på tilløpet skiftes ut.</li> <li>▶ Legg opp vannslangen uten knekk.</li> <li>▶ Utløpsslangen må legges opp uten knekk.</li> <li>▶ Monter dekselet (se ovenfor).</li> <li>▶ Rengjør avløpspumpen (se ovenfor).</li> </ul> |
| Indikasjonen "🔊" blinker | Maskinen har en teknisk defekt   | <ul style="list-style-type: none"> <li>▶ Ring til kundeservice (oppgi hva feilmeldingen sier).</li> <li>▶ Trekk ut støpselet.</li> </ul>   |
| Restvann i maskinen      | Programmet er ikke avsluttet ennå  | <ul style="list-style-type: none"> <li>▶ Lukk igjen maskinen og slå den på hhv. avbryt programmet (se programmet avbryting).</li> </ul>  |
| Rust på bestikket        | Bestikket er ikke rustfritt<br>Harde knivblad er ømtålelige<br><br>Rust fra andre ting   | <ul style="list-style-type: none"> <li>▶ Bruk bestikk som tåler oppvaskmaskin.</li> <li>▶ Vask aldri ting i maskinen som er rusten.</li> </ul>   |

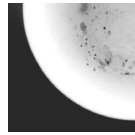
| Feil  | Mulig årsak  | Hjelp   |
|---|--|---|
| Oppvasken er ikke ren<br><br>Det er sand eller rester på oppvasken<br><br> | Tingene støter mot hverandre hhv. ligge over hverandre<br><br>For lite vaskepulver<br><br>Det er valgt et ikke egnet program<br><br>Sprutarmdysene smusset<br><br>Silene er smusset, sitter ikke fast<br><br>Sprutarmene blokkerer | <ul style="list-style-type: none"> <li>▶ Plasser tingene fritt, unngå at de berører hverandre.</li> <li>▶ Ta hensyn til angivelsene fra produsenten (vaskemiddel).</li> <li>▶ Velg et sterkere program.</li> <li>▶ Rengjør sprutarmene (s.o.).</li> <li>▶ Rengjør silene (se ovenfor).</li> <li>▶ Plasser tingene slik at spylearmene kan dreie seg fritt.</li> </ul> |
| Flekker og striper  | For høy/lav dosering av glansmiddel  | <ul style="list-style-type: none"> <li>▶ Ved striper: Doseringen reduseres.</li> <li>▶ Ved vann eller kalkflekker: Doseringen forhøyes.</li> </ul>  |
| Oppvasken er ikke tørr  | Glansmiddel<br><br>Det kombinerte vaskemiddelet som du har brukt har en dårlig tørkeevne<br><br>Innstilling av apparatet   | <ul style="list-style-type: none"> <li>▶ Forhøy doseringen.</li> <li>▶ Skift til et annet produkt.</li> <li>▶ Bruk et glansmiddel.</li> </ul>   |
| Melkehvitt belegg på oppvasken (kan fjernes)  | Avkalkingen er feilt innstilt<br><br>Det mangler spesialsalt   | <ul style="list-style-type: none"> <li>▶ Aktivering av intensivtørkingen (alt etter modell).</li> <li>▶ Avkalkingsanlegget må riktig innstilles.</li> <li>▶ Fyll på spesialsalt.</li> </ul>   |
| Melkeaktig belegg, glassene er matte/blinde (belegg som ikke lar seg fjerne)  | Glassene er ikke egnet for oppvaskmaskin   | <ul style="list-style-type: none"> <li>▶ Bruk glass som tåler oppvaskmaskin.</li> </ul>   |
| Kunststoff/deler av oppvasken får misfarge  | For lite vaskepulver<br><br>Misfarging på grunn av fargestoffer fra matvarer (tomatsaus)   | <ul style="list-style-type: none"> <li>▶ Døren er åpnet før programmet var slutt.</li> <li>▶ Ta hensyn til angivelsene fra produsenten (vaskemiddel).</li> <li>▶ Misfarging er ubetenkelig. Bleker ved flere vaskeomganger.</li> </ul>  |

## Avbryting av program ...

## Riktig plassering ...

I løpet av programmet trykkes START tasten ca. 3 sek. (reset) inntil alle indikasjonene er slukket.



Resten av programforløpet inntil utpumping av restvannet varer i ca. 1 minutt.

Bruk servise som er egnet for oppvaskmaskin (uten rester av aske, voks, olje, farge, etiketter som kleber; større rester av marmelade, melkeprodukter og mat fjernes grovt) og plasseres i henhold til bruksanvisningen. Sjekk at spylearmene kan dreie seg fritt.