

Ātri un parocīgi:
viss, kas nepieciešams Jūsu
trauku mazgājamai mašīnai ...

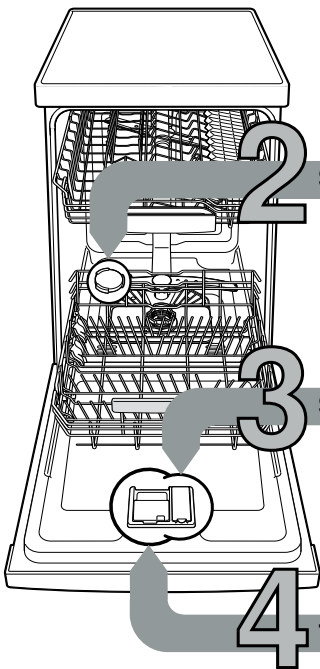

**Pirms pirmās izmantošanas
tomēr izlasiet uzstādīšanas
un lietošanas pamācību!**

1



Speciālsāls iepilde

Skaidrskaloņāja iepilde

Tīrītāja iepilde

5 Ieslēdziet ierīci

6 Programmas izvēle

7 Palaidiet programmu Un aiziet ...

8 Izslēdziet ierīci Viss skaidrs ...

Mikstināšanas iekārtas nostādīšana *

Uzziniet ūdensvada
stacijā ūdens cietības
grādu un ierakstiet ...

Ūdens cietības grāds °dH	Cietības diapazons	mmol/l	Nostādīšanas parametrs
0-6	mīksts	0-1,1	H:00
7-8	mīksts	1,2-1,4	H:01
9-10	vidēji	1,5-1,8	H:02
11-12	vidēji	1,9-2,1	H:03
13-16	vidēji	2,2-2,9	H:04
17-21	ciets	3,0-3,7	H:05
22-30	ciets	3,8-5,4	H:06
31-50	ciets	5,5-8,9	H:07

* tikai pirms pirmās
skalošanas vai ūdens
cietības izmaiņu
gadījumā

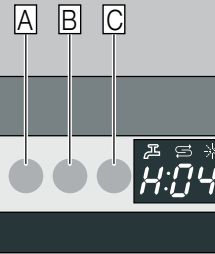

Ātra izpilde ...

un sekojoša nostādīšana

- Ieslēdziet IESL/IZSL slēdzi.

- Turiet nospiegtu programmu taustiņu A un tik ilgi spiediet START taustiņu, līdz ciparu indikācijā parādās H:0....

- Atlaidiet abus taustiņus. Taustiņā mirgo gaismas indikācija A un ciparu indikācijā deg rūpnicā nostādītais rādītājs H:04.

- Nospiediet programmu taustiņu C.

Ar katru taustiņa nospiedienu nostādīšanas vērtība palielinās par vienu pakāpi; sasniedzot H:07 vērtību, indikācija atkal pāriet uz H:00 (izslēgts).

- Nospiediet START taustiņu. Ierīcē tiek saglabāta nostādītā vērtība.

Šķīdina kalķi (nav nepieciešams, ja iestatījums ir 0!) ...

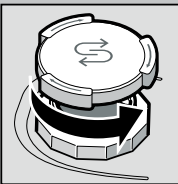

Uzskrūvējiet vāku.

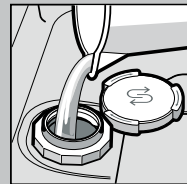
Tikai pirms pirmās
mazgāšanas reizes
iepidiet ūdeni sāls
tvertnē.

Optimālam mazgāšanas rezultātam

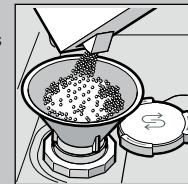
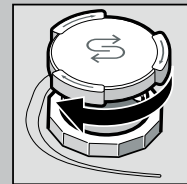
**Iepidiet**
speciālo sāli
(nekad neiepidiet
tīrītāju!).Noslēdziet vāku.
Nekavējoties sāciet
mazgāšanu.

Tīrība un spožums ...

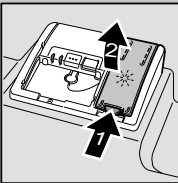
Nospiediet marķējumu 1,
paceliet vāku 2.

Optimālam nožūšanas rezultātam

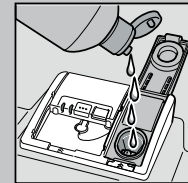
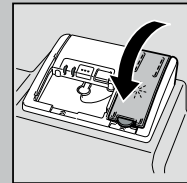
**Iepidiet**
skaidrskaloņāju.Noslēdziet vāku.
KLĪKŠKĪS!

Netīri trauki, daudz tīrītāja ...

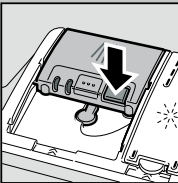
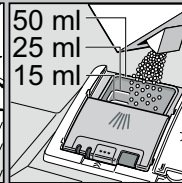
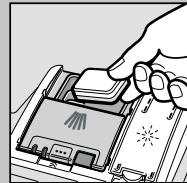
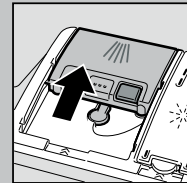
Ja nepieciešams,
atveriet vāku
(nospiediet
taustiņu).Uzmanību!
Kombinētie
produkti nav
piemēroti visām
programmām,
ievērojiet ražotāja
norādījumus.**Iepidiet** tīrītāju
tikai sausā
tīrītāja kamera.Piebīdiet
un nospiediet vāku.
PLOP!

Ātri, taupīgi vai intensīvi ...

Programmu pārskats

Šajā pārskatā ir parādīts maks. iespējamais programmu skaits. Iekārtas attiecīgās programmas ir norādītas vadības ekrānā. Programmu dati ir laboratoriju mērījumu rezultāti atbilstoši Eiropas standartam EN 60436. Patērēja vērtības ir atkarīgas no programmas izvēles un papildfunkcijām. Ja ir izslēgta skalošanas līdzekļa pievienošana vai tā trūkums, darbības laiks mainās.

* puse no normas piepildes

** Programma, kura piemērota naktij:
pagarināts darbības laiks, bet ļoti klusa darbība.

	Intensīva 70°	Automātiska 45°/65°	Eco 50°	Klusa ** 50°	Stikls 40°	Ātra 65°	Īsa 60°	Ātra 45°	Iepriekš- skalošana	Mašīnas kopšana
Laiks stundās : min.	2:10-2:15	1:30-2:30	3:15	3:55	1:25-1:35	1:00	1:29	0:29 *	0:15	1:30
Elektrības patēriņš kWh	1,050-1,150	0,600-1,100	0,674	0,700	0,800	1,050	0,900	0,800	0,050	0,800-0,950
Ūdens patēriņš litros	11-14	7-16	9,5	11	11-14	10	11	10	4	9,5-12

Iespējamo papildfunkciju apraksts ir sniegts lietošanas instrukcijā.

Tīrīšana un kopšana

Teicamu skalošanas rezultātu sasniegšanai ...

Kanalizācijas sūkņa tīrīšana

Sieti ... pārbaudiet un, ja nepieciešams, tīriet.

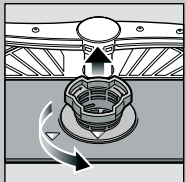

Pagrieziet sieta cilindru, izņemiet sieta sistēmu ...

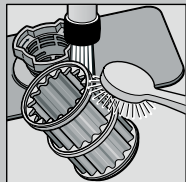

noskalojiet zem tekoša ūdens ...

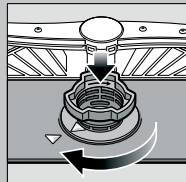

ievietojiet ...

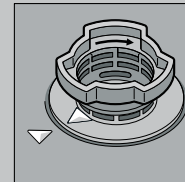

aizskrūvējiet sieta sistēmu. **IEVĒROJIET MARĶĒJUMU!**

- Izvelciet kontaktdakšu.
- Izņemiet sietus un izsmeliet ūdeni.
- Paceliet vāku (A).
- Pārbaudiet, vai spārnu rata zonā nav svešķermeņu.
- Dzirdami iefiksējiet vāku (B).
- Ievietojiet sietus.

Smidzināšanas lāpstiņas ... notīriet aizsērējumus/ nosēdumus.

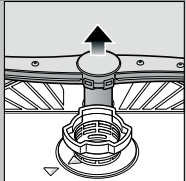

Pavelciet apakšējo lāpstiņu uz augšu ...

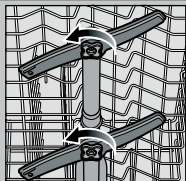

noskrūvējiet augšējās smidzināšanas lāpstiņas ...

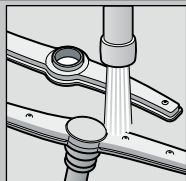

tīriet zem tekoša ūdens (ja nepieciešams, ar zodu bikstāmo) ...



ievietojiet apakšējo lāpstiņu ...



stingri pieskrūvējiet augšējās smidzināšanas lāpstiņas.

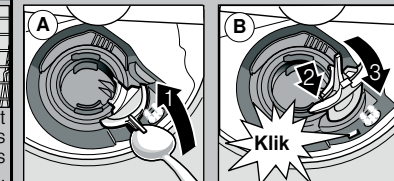





A **B**
Klik

Ar pašu spēkiem novērsiet nelielus bojājumus ...

... jo ir vērts ar pašu spēkiem novērst bojājumus!

Papildnorādījumus sk. Lietošanas pamācībā

Defekts	Iespējamie cēloņi	Palīdzība
Deg indikācija „E:18”/„  ” *	Iespīlēta vai pārkalķojusies iepļūdes armatūra  	<ul style="list-style-type: none"> ▶ Atveriet iepļūdes armatūru. ▶ 1. Noskrūvējiet ūdens pieslēgumu. ▶ 2. Tīriet sietu ūdens pieslēgumā. ▶ 3. Ja ūdenskrāns ir atgriezts, tad ūdens daudzumam jāsamazinās min. 10 l/min. Ja caurplūde ir nepietiekama, lieciet nomainīt iepļūdes armatūru. ▶ Iztaisnojiet iepļūdes šļūteni.
Indikācija „E:22”	Sieti netīri vai aizsērējuši	▶ Tīriet sietus (sk. augstāk).
Deg indikācija „E:24” un „  ” *	Aizsērējusi vai salocīta kanalizācijas šļūtene Nav piemontēts vāks kanalizācijas sūknis	<ul style="list-style-type: none"> ▶ Iztaisnojiet kanalizācijas šļūteni. ▶ Montējiet vāku (sk. augstāk).
Deg indikācija „E:25” un „  ” *	Bloķēts kanalizācijas sūknis	▶ Tīriet kanalizācijas sūkni (sk. augstāk).
Deg cita kļūdas indikācija „E:XX”	Ierīces tehniskie bojājumi	<ul style="list-style-type: none"> ▶ Sazinieties ar tehniskā servisa dienestu (nosauciet kļūdas indikāciju). ▶ Atvienojiet ierīci.
Mašīnā atrodas atlikušais ūdens	Programma vēl nav pabeigta	▶ Aizveriet ierīci un ieslēdziet jeb pārtrauciet programmu (sk. Programmas pārtraukšana).

Rūsa uz galda piederumiem	Galda piederumi nav korozijizturīgi Cieti nažu asmeņi ir jūtīgāki Nepiederīgā rūsa	<ul style="list-style-type: none"> ▶ Izmantojiet mazgāšanai mašīnā mazgātuzturīgus galda piederumus. ▶ Nekad nemazgājiet mašīnā traukus, kuri satur rūsas sastāvdaļas.
---------------------------	--	--

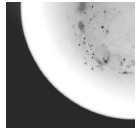
Defekts	Iespējamie cēloņi	Palīdzība
Trauki nav tīri Uz traukiem smilšu vai graudveida paliekas 	Trauki atrodas cieši blakus jeb viens virs otra Par maz tīrītāja Izvēlēta nepiemērota programma Aizsērējušas smidzinātājlāpstiņu sprauslas Sieti netīri, nav stingri nostiprināti Bloķētas smidzinātājlāpstiņas	<ul style="list-style-type: none"> ▶ Novietojiet traukus atsevišķi, nodrošiniet to nesaskaršanos. ▶ Ievērojiet (tīrītāja) ražotāja norādījumus. ▶ Izvēlieties intensīvāku programmu. ▶ Tīriet smidzinātājlāpstiņas (sk. augstāk). ▶ Tīriet sietus (sk. augstāk). ▶ Ievietojiet traukus tā, lai smidzinātājlāpstiņas varētu brīvi griezties.
Traipi un svēdras	Pārāk augsta/pārāk zema skaidrskalošanas dozēšana	<ul style="list-style-type: none"> ▶ Svēdru gadījumā: samaziniet dozēšanu. ▶ Ūdens un kaļķa traipu gadījumā: paaugstiniet dozēšanu.
Trauki nav sausi	Skaidrskalošanas dozēšana Izmantotajam kombinētajam tīrītājam ir slikta žāvēšanas jauda Ierīces nostādīšana	<ul style="list-style-type: none"> ▶ Paaugstiniet dozēšanu. Nomainiet produktu. ▶ Izmantojiet skaidrskalošanas dozēšanu. ▶ Aktivējiet intensīvo žāvēšanu (atkarībā no modeļa).
Uz traukiem pienaini aplikumi (izņemami)	Nepareizi nostādīta ūdens mikstināšana Iztrūkst speciālsāls	<ul style="list-style-type: none"> ▶ Pareizi nostādiēt mikstināšanas ierīci. ▶ Iepildiet speciālsāli.
Pienaini aplikumi, nespodras/blāvas glāzes (neizņemami)	Glāzes nav izturīgas mazgāšanai trauku mazgājamā mašīnā	<ul style="list-style-type: none"> ▶ Izmantojiet mazgāšanai mašīnā mazgātuzturīgas glāzes. ▶ Izmantojiet stiklu saudzējošus tīrītājus.
Plastmasas/atsevišķu trauku krāsu izmaiņas	Par maz tīrītāja Pārtikas produktu krāsvielu (tomātu sulas) izraisītās krāsu izmaiņas	<ul style="list-style-type: none"> ▶ Ievērojiet (tīrītāja) ražotāja norādījumus. ▶ Krāsu izmaiņām nav ietekmes; Tās izzūd turpmākajos skalošanas procesos.

* atkarībā no modeļa

Programmas apstādīšana ...

Pareiza ievietošana

Programmas laikā apm. 3 sek. spiediet START taustiņu (Reset).



Ciparu indikācija parāda „0:01” programmas beigas apm. pēc 1 minūtes, parādās „0:00”.



Izslēdziet ierīci.

Vadoties pēc Lietošanas pamācības norādījumiem, sakārtojiet trauku mazgāšanas mašīnā mazgātuzturīgus traukus (bez pelnu, vaska, ziežu, krāsu, līmetiķešu atlikumiem; noņemiet lielas ievārijuma, piena produktu un ēdiena paliekas) un pārbaudiet, vai smidzinātājlāpstiņas var brīvi griezties.