



Kort anvisning for oppvaskmaskinen: Kort og godt alt som oppvaskmaskinen trenger ...
Før første gangs bruk må du lese igjennom oppstillings- og bruksanvisningen!

1

Innstilling av anlegget for mykgjøring av vannet *

Spør på vannverket etter hardhetsgraden på vannet og før det opp her ...



°dH	Område for hardhet	mmol/l	Trinn	A	B	C
0-6	myk	0-1,1	0	<input type="radio"/>	<input type="radio"/>	<input type="radio"/>
7-16	middels	1,2-2,9	1	<input checked="" type="radio"/>	<input type="radio"/>	<input type="radio"/>
17-21	hard	3,0-3,7	2	<input checked="" type="radio"/>	<input checked="" type="radio"/>	<input type="radio"/>
22-35	hard	3,8-6,2	3	<input checked="" type="radio"/>	<input checked="" type="radio"/>	<input checked="" type="radio"/>

* kun før første gangs vask eller ved forandret hardhetsverdi på vannet

Slik stiller du lett inn ...

Slik stiller du inn:

- Slå på PÅ/AV bryteren
- Hold tasten > trykket og trykk START tasten inntil S og W blinker.
- Slipp tasten. Indikatoren for påfylling av salt S og indikatoren for tørking W blinker. Indikatoren A lyser (= trinn 1).
- Innstillingen kan endres som følger.
- Trykk tasten < så ofte inntil det ønskede trinnet er innstilt.
- Trykk START tasten. Indikasjonen S og W slukkes. Det ønskede trinnet er lagret.
- Lukk døren.

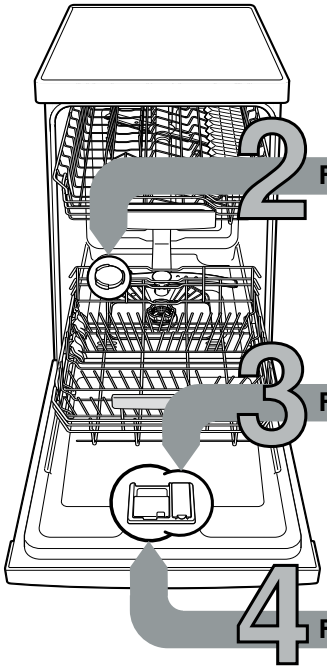

Fyll på spesialsalt

Løser opp kalk (ikke nødvendig ved innstillingsverdi 0!) ...

For optimale skylleresultater



Skru opp lokket.



Kun før første skylling må saltbeholderen fylles med vann.



Fyll på spesialsalt (fyll aldri vaskemiddel her!).



Lukk lokket. Skyll med en gang.

Fyll på glansmiddel

Gjør ting skinnende...

For optimale tørkeresultater



Trykk på markering 1, løft lokket 2.



Fyll glansmiddel.



Lukk lokket. KLIKK!

Fyll på oppvaskmiddel

Mye smuss, mye vaskemiddel ...



Eventuelt må lokket åpnes (trykk tasten).



Obs, Kombinasjonsprodukter er ikke egnet for alle programmer, ta hensyn til anvisningene fra produsenten.



Rengjøringsmiddel på i det tørre kammeret for rengjøringsmiddel.

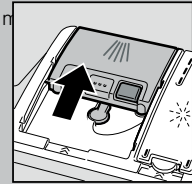

Skyv lokket igjen, trykk på det. PLOP!

5

Innkopling av maskinen

6

Velg program

Hurtig, sparsomt eller intensivt ...

Programoversikt

I denne oversikten er det maks. mulige antall programmer framstilt. De tilsvarende programmene for dit apparat finnes på betjeningspanelet.

Programdata er verdier målt i laboratorium i henhold til europeisk norm EN 60436. Avvik er mulig i praksis. ** halv normpåfylling

	Intensiv 70°	Auto 45°/65°	Eco 50°	Stille* 50°	Glass 40°	65°
Varighet i tim. : min.	←	4:00 - 1:30	→	←	1:25 - 1:30	1:00
Strømforbruk i kWh	←	0,70 - 1,30	→	←	0,80	1,00
Vannforbruk i liter	←	7 - 16	→	←	11 - 13	10

9

Slå av maskinen Alt er i orden ...

Tilleggsfunksjoner **

Spar tid (VarioSpeedPlus) ... ved høyere energiforbruk blir oppnådd med samme rengjøringsvirkning.

Halv maskin ... ved mindre oppvask, sparer vann, energi og tid.

Intensiv sone ... perfekt for blandet påfylling. Skulletrykket og vasketemperaturen er litt høyere.

HygienePlus ... under vaskingen forhøyes temperaturen. Dermed blir det oppnådd en høyere hygienestatus.

Ekstra tørking ... forbedret tørkeresultat ved høyere temperatur under glansskyllingen. (Pass på ved ømfintlig oppvask.)

Gjør apparatet fleksibel ...

Vedlikehold og pleie

Siler
... kontrolleres, og eventuelt rengjøres.



Drei silsylinderen, ta ut silsystemet ...

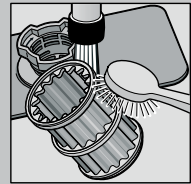

skyll av under rennende vann ...

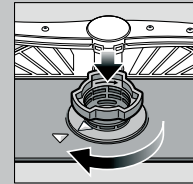

sett inn ...

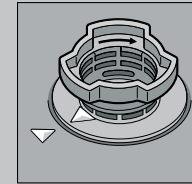

skru igjen silsystemet. **TA HENSYN TIL MARKERINGEN!**

Rengjøring av vaskevannspumpen

- Trekk ut støpselet.
- Fjern silene og hell ut vannet.
- Ta ut dekselet (A).
- Kontroller området rundt vingeranden at det ikke er fremmedlegemer.
- Dekselet må smekke på slik at det høres (B).
- Sett inn silene.

Spylearmene
... fjern tilstopping/avleiringer.

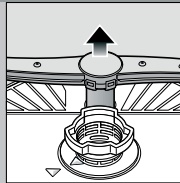

Trekk den nedre armen oppover ...

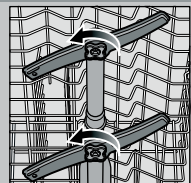

skru av de øvre sprutarmene ...

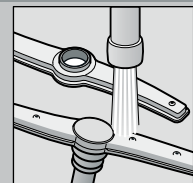

rengjør den under rennende vann (evt. med en tannpirker), rengjør så spyledysene ...

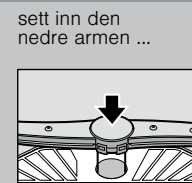

sett inn den nedre armen ...

skru fast de øvre sprutarmene.

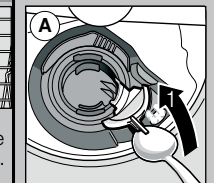



Klikk

Små feil som du kan rette på selv ...

... for selvhjelp lønner seg!

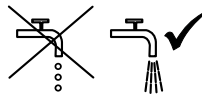
Videre henvisninger finner du i bruksanvisningen

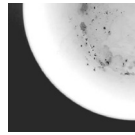
Feil	Mulig årsak	Hjelp
Indikasjonen "🔊" lyser	Vannkranen klemmer eller er forkalket 	<ul style="list-style-type: none"> ▶ Åpne vannkranen. ▶ 1. Skru av vanntilkoplingen. ▶ 2. Rengjør silen i vanntilkoplingen. ▶ 3. Vanntrykket må være på minst 10 l/min når kranen er åpen. Ved lavere trykk må armaturet på tilløpet skiftes ut. ▶ Legg opp vannslangen uten knekk.
	Utløpsslangen er tilstoppet eller har knekk	▶ Utløpsslangen må legges opp uten knekk.
	Dekselet på pumpen for avløpsvannet er ikke montert	▶ Monter dekselet (se ovenfor).
	Avløpspumpen blokkerer	▶ Rengjør avløpspumpen (se ovenfor).
Indikasjonen "🔊" blinker	Maskinen har en teknisk defekt	<ul style="list-style-type: none"> ▶ Ring til kundeservice (oppgi hva feilmeldingen sier). ▶ Trekk ut støpselet.
Restvann i maskinen	Programmet er ikke avsluttet ennå	▶ Lukk igjen maskinen og slå den på hhv. avbryt programmet (se programmet avbryting).
Rust på bestikket	Bestikket er ikke rustfritt Harde knivblad er ømtålelige Rust fra andre ting	<ul style="list-style-type: none"> ▶ Bruk bestikk som tåler oppvaskmaskin. ▶ Vask aldri ting i maskinen som er rusten.

Feil	Mulig årsak	Hjelp
Oppvasken er ikke ren	Tingene støter mot hverandre hhv. ligge over hverandre	▶ Plasser tingene fritt, unngå at de berører hverandre.
Det er sand eller rester på oppvasken	For lite vaskepulver 	<ul style="list-style-type: none"> ▶ Ta hensyn til angivelsene fra produsenten (vaskemiddel). ▶ Velg et sterkere program. ▶ Rengjør sprutarmene (s.o.). ▶ Rengjør silene (se ovenfor). ▶ Plasser tingene slik at spylearmene kan dreie seg fritt.
Flekker og striper	For høy/lav dosering av glansmiddel	<ul style="list-style-type: none"> ▶ Ved striper: Doseringen reduseres. ▶ Ved vann eller kalkflekker: Doseringen forhøyes.
Oppvasken er ikke tørr	Glansmiddel Det kombinerte vaskemiddelet som du har brukt har en dårlig tørkeevne	<ul style="list-style-type: none"> ▶ Forhøy doseringen. Skift til et annet produkt. ▶ Bruk et glansmiddel.
Melkehvitt belegg på oppvasken (kan fjernes)	Innstilling av apparatet Avkalkingen er feilt innstilt	▶ Aktivering av intensivtørkingen (alt etter modell).
Melkeaktig belegg, glassene er matte/blinde (belegg som ikke lar seg fjerne)	Det mangler spesialsalt Glassene er ikke egnet for oppvaskmaskin	<ul style="list-style-type: none"> ▶ Avkalkingsanlegget må riktig innstilles. ▶ Fyll på spesialsalt. ▶ Bruk glass som tåler oppvaskmaskin. ▶ Døren er åpnet før programmet var slutt.
Kunststoff/deler av oppvasken får misfarge	For lite vaskepulver Misfarging på grunn av fargestoffer fra matvarer (tomatsaus)	<ul style="list-style-type: none"> ▶ Ta hensyn til angivelsene fra produsenten (vaskemiddel). ▶ Misfarging er ubetenkelig. Bleker ved flere vaskeomganger.

Avbryting av program ...

I løpet av programmet trykkes START tasten ca. 3 sek. (reset) inntil alle indikasjonene er sløkket.



Resten av programforløpet inntil utpumping av restvannet varer i ca. 1 minutt.

Riktig plassering ...

Bruk servise som er egnet for oppvaskmaskin (uten rester av aske, voks, olje, farge, etiketter som kleber; større rester av marmelade, melkeprodukter og mat fjernes grovt) og plasseres i henhold til bruksanvisningen. Sjekk at spylearmene kan dreie seg fritt.