

موجز وعملي: يتضمن كل ما هو ضروري لغسالة الأواني. ولكن مع ذلك فينبغي قبل الاستخدام الأول للجهاز قراءة دليل التنصيب والاستخدام!



1

## ضبط جهاز إزالة عسر الماء \*

استفسر عن قيم عسر الماء لدى الجهة المختصة وتم تنسجيلها ...



الدرجة	A	B	C	ملي مول/ لتر	مستوى العسر	قيم عسر الماء °dH
0	○	○	○	0-1,1	يسير	0-6
1	●	○	○	1,2-2,9	متوسط	7-16
2	●	●	○	3,0-3,7	عسير	17-21
3	●	●	●	3,8-6,2	عسير	22-35

\* فقط قبل أول دورة غسيل أو إذا طرأ تغيير على قيم عسر الماء

## إنجاز سريع للمهام ...

## وباشر الضبط هكذا

اضبط مفتاح التشغيل/الإيقاف على وضع التشغيل.

- اضغط على الزر «>» واستمر في الضغط عليه ثم اضغط في نفس الحين على زر الشروع في التشغيل المشار إليه بـ «Start» حين أن تبدأ العلامة الضوئية الدالة على النهاية «End» والعلامة الضوئية الدالة على ضرورة إضافة المزيد من الملح في الوميض.
- توقف الآن عن الضغط على الزرين. حينئذ تومض العلامة الضوئية المشار إليها بـ «» وتشعل العلامة الضوئية المشار إليها بـ «» (= الدرجة 1).
- غير أوضاع الضبط كما يلي.
- اضغط على الزر «<» مراراً حين أن يتم الضبط على الدرجة المطلوبة.
- اضغط على زر الشروع في التشغيل المشار إليه بـ «Start». العلامة الضوئية الدالة على النهاية End والعلامة الضوئية الدالة على ضرورة إضافة المزيد من الملح «» تنطفئان. وبهذا فإن الدرجة التي جرى الضبط عليها قد حُفِظت في الذاكرة.
- أغلق الباب.

## تعبئة الملح

فصل الجير عن الماء (ليس ضرورياً عند الضبط على القيمة 0) ...

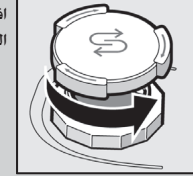

افتح الغطاء القلاووظي.

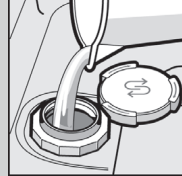

املاً مستوعود الملح بالماء فقط قبل دورة الغسيل الأولى.

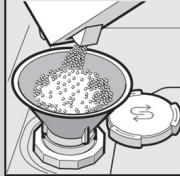

قم بتعبئة ملح إزالة العسر (وليس على الإطلاق منظف أواني).

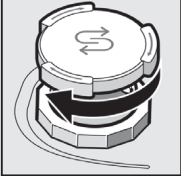

أغلق الغطاء ثم باشر التشغيل بسرعة.

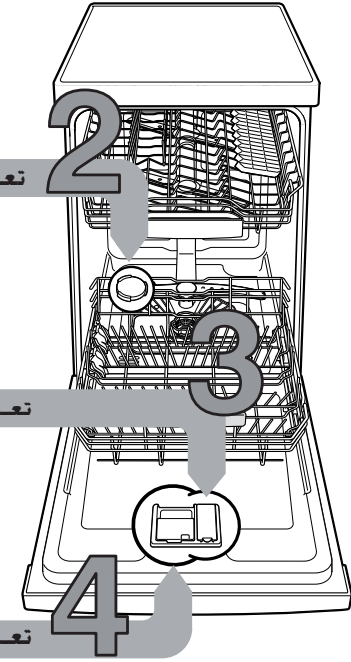

## تعبئة الشايطف المنقي

يضيف على الأتية بريقاً ولعناً.

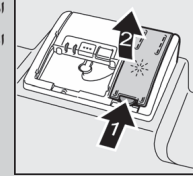

اضغط على العلامة 1، ادفع الغطاء 2 إلى أعلى.

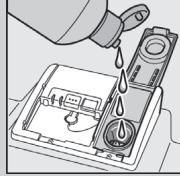

صب الشايطف المنقي.

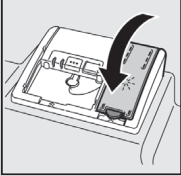

أغلق الغطاء. صدور طقطقة!

## تعبئة منظف الأواني

الكثير من الاتساح. المزيد من منظف الأواني ...

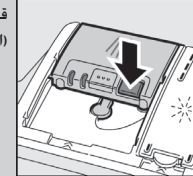

قد ينبغي فتح الغطاء (اضغط على الزر).

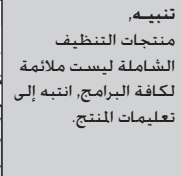

تنبه، منتجات التنظيف الشاملة ليست ملائمة لكافة البرامج، انتبه إلى تعليمات المنتج.

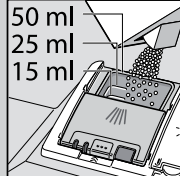

تأكد أن مستوعود منظف الأواني جاف تماماً قبل تعبئة المنظف.

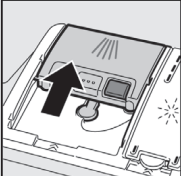

ادفع الغطاء لإغلاقه. ثم اضغط عليه. صدور طقطقة!

5

## تعبئة منظف الأواني

6

## اختيار البرنامج

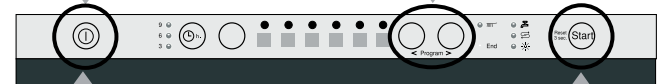

7

## تشغيل البرنامج الشروع في الدوران ...

8

إيقاف تشغيل الجهاز كل شيء على ما يرام ...

9

سريع، اقتصادي أو مركز ...

## جدول البرامج

يجري في هذا الجدول عرض الحد الأقصى لعدد البرامج الممكنة. ويمكنكم التعرف على البرامج المعنية بجهازكم من خلال مقارنتها بلوحة التشغيل والتحكم الخاصة بهذا الجهاز.

إن قيم البرامج الموضحة ليست سوى قيم قياسية معملية أخذت طبقاً للمعيار الأوروبي «EN 60436». وقد يطرأ عليها تفاوت في الاستخدام العملي.

\* نصف الحمولة الاعتيادية

## الوظائف الإضافية \*\*



توفير الوقت (السرعة المتغيرة) ... ويتاح ذلك من خلال استخدام أعلى للطاقة مع استمرار القدرة التنظيفية والتجفيفية على نفس الوتيرة.



الحمولة المتوسطة ... توفر في حال القليل من الأتية ماءً وطاقة ووقتاً.



قسم الغسيل المركز ... ملائم تماماً للحمولة المختلطة. ويتسم نوعاً من مزيد من الضغط في الغسيل وارتفاع درجة الحرارة.



النظافة الصحية ... يجري أثناء عملية الغسيل رفع درجة الحرارة، مما يتيح الوصول إلى مستوى أعلى من النظافة الصحية.



التجفيف الإضافي ... يحسن نتيجة التجفيف من مزيد من درجة الحرارة أثناء مرحلة الشطف. (انتبه إلى الأتية الحساسة).

تتيح المرونة ...

\*\* تتوافر في بعض الأطرزة.

## الصيانة والعناية

المصافي ...  
افحص المصافي، ونظفها  
إذا كانت متسخة.

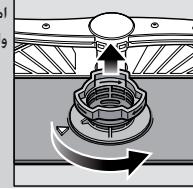

ادر المصفاة الاسطوانة،  
واخرج مجموعة المصافي إلى ...

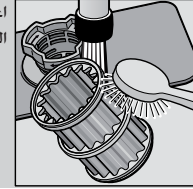

اغسلها تحت الماء المنساب من  
الصنبور ...

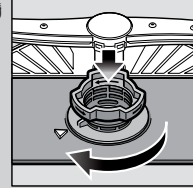

أعد تركيبها ...

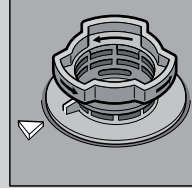

احكم إغلاق نظام المصافي  
انتبه إلى العلامات  
الإيضاحية!

## تنظيف مضخة ماء الصرف

- انزع قابس الجهاز من المقبس.
- اخرج المصافي ثم أفرغ الغسالة من الماء.
- انزع الغطاء إلى أعلى (A).
- افحص نطاق عجلة الأجنحة بحثاً عن أية أجسام  
دخيلة.
- ركب الغطاء، لاحظ الطقطة (B).
- أعد تركيب المصافي.

ذراعاً المرشحة  
... يجري أثناء عملية  
الغسيل رفع درجة الحرارة،  
ما يتيح الوصول إلى  
مستوى أعلى من النظافة  
الصحية.

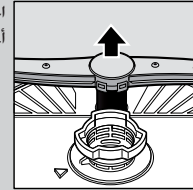

اجذب الذراع السفلي إلى  
أعلى ...

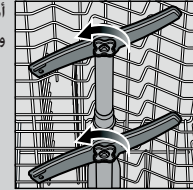

أدر الذراع العلوي  
واخرجه ...

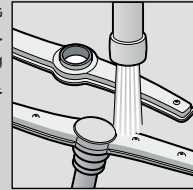

نظف فوهات تنفيث الماء  
تحت الماء المنساب من  
الصنبور (ربما باستخدام  
عود (تسليك) الأسنان) ...

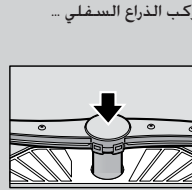

ركب الذراع السفلي ...



ركب الذراع العلوي  
واربطه بإحكام

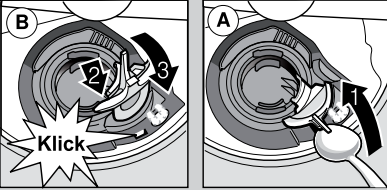

يحتوي دليل الاستخدام على المزيد من التنبيهات.

... حيث أن اتباع المساعدة الذاتية مُجدي!

عالج الأخطاء البسيطة بنفسك ...

## الخلل/العطب

العلامة الضوئية المشار إليها  
بـ مشتعلة.

صنبور الإمداد بالماء به إعاقة أو مسدود بفعل  
الرواسب الجيرية.

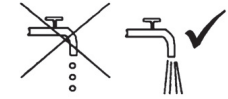

- افتح صنبور الماء.
- 1. افصل الخرطوم عن الصنبور.
- 2. نظف مصفاة الخرطوم.
- 3. كمية الماء المنسابة عند فتح الصنبور يجب  
أن تبلغ على الأقل 10 لتر/دقيقة. ويجب في حال  
انسياب كمية أقل من ذلك استبدال الصنبور.  
مد الخرطوم مع تجنب الانثناء.

اضبط وضع خرطوم الماء على نحو تتجنب فيه انثناءه.

ركب الغطاء (انظر أعلاه).

نظف مضخة صرف الماء المتسخ (انظر أعلاه).

اتصل بمركز خدمة العملاء. (رجاء ذكر علامة الخطأ).

افصل قابس الجهاز عن المقبس.

شغل الغسالة وأغلق بابها أو انهي تشغيل  
البرنامج. (انظر إنهاء تشغيل البرنامج).

العلامة الضوئية المشار إليها  
بـ تومض.

الجهاز به عطب تقني.

استخدم أدوات تناول الطعام مهيأة للغسيل في  
غسالات الأواني.

قم على الإطلاق بغسل أشياء يعلوها الصدأ في  
الغسالة.

ماء متبقي قابع في الجهاز

البرنامج الجاري استخدامه لم ينته بعد.

تكون صدأ على أدوات تناول الطعام

أدوات تناول الطعام ليست مقاومة للصدأ.  
السكاكين صلبة النصل أكثر عرضة لذلك.  
صدأ دخيل

## الخلل/العطب

الأواني ليست نظيفة

تكون رواسب تشبه الرمل أو الجريش  
على الأنية

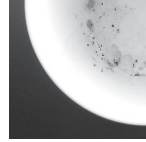

تكون بقع وخطوط

الأنية لم تجف.

تكون طبقات ذات طيف أبيض على  
الأنية (يمكن إزالتها)

تكون طبقات ذات طيف أبيض على  
الأنية، تعكر صفاء الأكواب وفقدانها  
لشفافيتها (يستعصي إزالتها).

تغير في ألوان الأنية  
المنتجات البلاستيكية/غيرها من الأنية

## الأسباب المحتملة

الأنية تستند على بعضها  
أو موضوعة على بعضها البعض.

كمية منظف الأواني قليلة.

اختيار برنامج غير مناسب.

انسداده ثُقوب التنفيث في المرشحة.

المصافي متسخة أو ليست مثبتة بإحكام.

تعثر دوران ذراعي المرشحة.

كمية الشاطف المنقي كبيرة / قليلة عن اللازم.

الشاطف المنقي

المنظف الشامل المستخدم ذو قدرة ضعيفة  
على التجفيف.

ضبط الجهاز

خطأ في ضبط درجة عُسّر الماء.

عدم وجود ملح في الغسالة.

الأكواب ليست مهيأة للغسيل في غسالة  
الأواني.

كمية منظف الأواني قليلة.

التلون ناجم عن ألوان مكونات المواد الغذائية  
(صلصة الطماطم).

## الحل

ضع الأنية بصورة منفردة وتجنب إسنادها على  
بعضها البعض.

انتبه لتعليمات المنتج (منظف الأواني).

استخدم برنامج غير مناسب.

نظف ذراعي المرشحة (انظر أعلاه).

نظف المصافي (انظر أعلاه).

ضع الأني في الغسالة على نحو لا يؤدي إلى إعاقة  
دوران ذراعي المرشحة.

بالنسبة لتكون خطوط: خفض الكمية.  
بالنسبة للبقع الناجمة عن الماء أو الجير: أزد الكمية.

أزد الكمية.

استخدم منتج آخر.

استخدم شاطف منقي

استخدم التجفيف المركز (حسب الطراز).

اضبط جهاز إزالة عُسّر الماء على النحو الصحيح.

أضف المزيد من الملح.

استخدم أكواب مهيأة للغسيل في غسالات الأواني.

استخدم منظفات أواني تحافظ على بهاء الأكواب.

انتبه لتعليمات المنتج (منظف الأواني).

التغير الحادث في الألوان ليس مثيراً للقلق.

سوف يبهت في دورات الغسيل القادمة.

## ضع الأنية بصورة صحيحة ...

ضع الأنية المهيأة للغسيل في غسالات الأواني (بدون أثار من الرماد، الشمع، زيوت التشحيم، خامات  
الألوان، مَلصقات توضيحية: أزل بصورة سطحية القطع الكبيرة من بقايا الرمي، منتجات الألبان  
والأطعمة) على النحو الموضح في دليل الاستخدام وتأكد من عدم وجود ما يعيق دوران ذراعي المرشحتين.

## إنهاء تشغيل البرنامج ...

اضغط أثناء سريان البرنامج على زر العشروع  
في التشغيل المشار إليه بـ «Start» زهاء 3 ثواني  
(«Reset»/الرد إلى الوضع الابتدائي).

بعد مرور دقيقة نهاية البرنامج  
«العلامة الضوئية الدالة على  
انتهاء البرنامج تشتعل»

وقّف تشغيل الجهاز.