

SIEMENS



# Lave-linge séchant

WD4HU541EU

[siemens-home.bsh-group.com/welcome](https://siemens-home.bsh-group.com/welcome)

fr Notice d'utilisation et instructions d'installation

Register  
your  
product  
online

## Votre nouveau lave-linge séchant

Vous venez d'opter pour un lave-linge séchant de marque Siemens.

Prenez quelques minutes pour consulter cette documentation et découvrir les avantages de votre lave-linge séchant.

Conformément à la politique de qualité de la marque Siemens, nous soumettons chaque lave-linge séchant qui quitte notre usine à des contrôles minutieux afin de garantir son bon état et son bon fonctionnement.

Pour plus d'informations sur nos produits, nos accessoires, nos pièces de rechange et nos services, consultez notre site Internet [www.siemens-home.bsh-group.com](http://www.siemens-home.bsh-group.com) ou adressez-vous à nos centres de service après-vente.

Dans le cas où les notices d'installation et d'utilisation décrivent plusieurs modèles, les différences sont clairement spécifiées le cas échéant.



Ne mettez ce lave-linge séchant en service qu'après avoir lu cette Notice d'utilisation et d'installation !

## Règles de présentation

### ⚠ Avertissement !

L'association de ce symbole et de ce mot indique une situation potentiellement dangereuse. En cas de non-observation, risques de blessures voire de mort.

### Attention !

Ce mot indique une situation potentiellement dangereuse. En cas de non-observation, risques de dégâts matériels et/ou d'atteinte à l'environnement.

### Remarque/astuce

Indications permettant d'utiliser l'appareil au mieux et autres informations utiles.

### 1. 2. 3. / a) b) c)

Les séquences d'opérations sont indiquées par des chiffres ou des lettres.

■ / -

Les listes sont matérialisées par des puces ou des tirets.

# Sommaire

## Destination de l'appareil . . . . . 5

## Consignes de sécurité . . . . . 5

Enfants/personnes/animaux domestiques . . . . .	5
Installation . . . . .	7
Commande . . . . .	10
Nettoyage/maintenance . . . . .	12

## Protection de l'environnement . 14

Emballage/appareil usagé . . . . .	14
Épargnez de l'énergie et conservez des ressources . . . . .	14
Arrêt automatique . . . . .	14

## Positionnement et raccordement. 15

Étendue des fournitures . . . . .	15
Consignes de sécurité . . . . .	16
Surface d'installation . . . . .	16
Installation sur un sol nu ou un plancher à solives de bois . . . . .	16
Installation de l'appareil dans une kitchenette . . . . .	16
Retrait des sécurités de transport. . . . .	17
Retrait des entretoises d'appui verticales . . . . .	18
Longueurs de flexibles, conduites et lignes . . . . .	18
Arrivée d'eau . . . . .	19
Évacuation d'eau . . . . .	20
Nivellement . . . . .	21
Branchement électrique . . . . .	22
Avant le premier lavage . . . . .	22
Transport . . . . .	23

## Familiarisation avec l'appareil 25

Appareil . . . . .	25
Bandeau de commande . . . . .	26
Écran tactile . . . . .	27

## Linge . . . . . 28

Préparation du linge pour le lavage .	28
Préparation du linge pour le séchage	29

## Lessives et produits d'entretien 30

Recommandation de lessive . . . . .	31
-------------------------------------	----

## Vue d'ensemble des programmes 32

Programme sélectionnable . . . . .	32
Tableau de séchage . . . . .	38
Amidonage . . . . .	38
Teinture/décoloration . . . . .	38

## Réglages par défaut d'un programme. . . . . 39

Température . . . . .	39
Vitesse d'essorage . . . . .	39
Fin dans . . . . .	39
wash+dry or dry . . . . .	40

## Réglages additionnels de programme. . . . . 41

≡⊙ Speed . . . . .	41
⏴ (Pré lavage) . . . . .	41
✂ (Repassage facile) . . . . .	41
🔄 (Rinçage plus) . . . . .	41
👤 (Niveau Plus) . . . . .	41
☆ (Favori) . . . . .	41
🔇 (Silence) . . . . .	42
🏠 (Départ à distance) . . . . .	42

## Utilisation de l'appareil . . . . . 42

Préparation de l'appareil . . . . .	42
Mise sous tension de l'appareil/ sélection d'un programme . . . . .	43
Ajuster le programme sélectionné. . . . .	43
Sélection de programmes supplémentaires . . . . .	44
Placement du linge dans le tambour.	44
Doser et verser le produit lessiviel et le produit d'entretien . . . . .	45
Lancement du programme . . . . .	46
Sécurité enfants . . . . .	46
Ajout/retrait de linge . . . . .	47
Changement de programme . . . . .	47
Annulation du programme . . . . .	47
Fin du programme . . . . .	47

Retrait du linge/extinction de l'appareil  
..... 48

## Home Connect ..... 48

Appeler le menu Home Connect ... 49

Connexion au réseau domestique et à  
l'appli Home Connect ..... 49

Activer/désactiver le Wi-Fi ..... 51

Réinitialisation des paramètres réseau  
..... 52

Mise à jour logicielle ..... 52

Remarque liée à la protection des  
données. .... 52

Déclaration de conformité ..... 53

## Réglages de l'appareil ..... 53

Arrêt automatique ..... 53

Réglages de base ..... 53

## Sensors ..... 55

Système de détection de balourds . 55

## Nettoyage et entretien ..... 55

Corps de la machine/bandeau de  
commande ..... 55

Tambour ..... 55

Détartrage ..... 55

Bac à produits et carrosserie ..... 56

La pompe à vidange est obstruée. . 56

Le boyau de vidange est bloqué au  
niveau du siphon ..... 57

Le filtre de l'alimentation en eau est  
bloqué ..... 58

## Défauts et solutions ..... 59

Déverrouillage d'urgence. .... 59

Informations du bandeau d'affichage 60

Défauts et solutions. .... 61

## Service après-vente ..... 66

Numéro de série (E-Nr.) et numéro de  
fabrication (FD) ..... 66

 Valeurs de consommation ... 68

 Caractéristiques techniques . . 69

 Garantie Aqua-Stop ..... 69



## Destination de l'appareil

- Cet appareil est destiné uniquement à un usage domestique privé.
- N'installez pas et n'utilisez pas cet appareil dans un endroit susceptible d'être soumis au gel, ni à l'extérieur. Cet appareil risque d'être endommagé si l'eau résiduelle qu'il contient gèle. Si les tuyaux gèlent, ils peuvent se fissurer/éclater.
- Cet appareil doit uniquement être utilisé pour laver du linge domestique, composé d'articles lavables en machine et de lainages lavables à la main (se référer à leur étiquette). L'utilisation de l'appareil à d'autres fins n'entre pas dans le cadre de son utilisation prévue et est interdite.
- Cet appareil doit uniquement être utilisé pour sécher et rafraîchir du linge domestique, composé d'articles ayant été lavés à l'eau et adaptés au sèche-linge (se référer à leur étiquette). L'utilisation de l'appareil à d'autres fins est en dehors de la portée de son application prévue et est interdite.
- Cet appareil peut être utilisé avec de l'eau courante, de la lessive et des produits d'entretien courants du commerce (adaptés à une utilisation en machine).
- Cet appareil est destiné à être utilisé jusqu'à une altitude de 4000 mètres.

### Avant de mettre l'appareil sous tension :

Vérifiez que l'appareil ne présente aucun endommagement visible. Ne mettez pas l'appareil en service s'il est endommagé. En cas de problème, contactez votre revendeur spécialisé ou notre service après-vente.

Lisez et observez les notices de montage et d'utilisation, ainsi que toutes les autres informations fournies avec cet appareil.

Conservez soigneusement ces documents. Ils pourront vous être utiles par la suite ou servir aux utilisateurs suivants.



## Consignes de sécurité

Les informations de sécurité et les mises en garde ci-après contribuent à vous protéger contre des blessures éventuelles et à prévenir des dégâts matériels à votre environnement.

Cependant, il importe de prendre les précautions nécessaires et d'agir avec le plus grand soin lors de l'installation, de la maintenance, du nettoyage et de l'utilisation de l'appareil.

### Enfants/personnes/animaux domestiques



#### Mise en garde Danger de mort !

Les enfants ou personnes qui ne sont pas à même d'évaluer les risques liés à l'utilisation de l'appareil risquent de se blesser ou de mettre leur vie en danger. Veuillez par conséquent noter ce qui suit :

- L'appareil peut être utilisé par des enfants âgés de plus de 8 ans, des personnes présentant des capacités physiques, sensorielles ou mentales réduites, des personnes peu expérimentées ou possédant peu de connaissances, pour autant qu'elles soient supervisées ou qu'elles aient bénéficié d'instructions concernant l'utilisation de l'appareil en toute sécurité et qu'elles aient compris les risques potentiels liés à l'utilisation de l'appareil.
- Les enfants ne doivent pas jouer avec cet appareil.
- N'autorisez pas les enfants à nettoyer ou effectuer la maintenance de cet appareil sans surveillance.
- Ne laissez pas les enfants de moins de 3 ans ni les animaux domestiques s'approcher de cet appareil.
- Ne laissez pas l'appareil sans surveillance quand des enfants ou d'autres personnes qui ne peuvent pas évaluer les risques se trouvent dans le voisinage.

 **Mise en garde**  
**Danger de mort !**

Les enfants peuvent s'enfermer eux-mêmes à l'intérieur de l'appareil et mettre ainsi leur vie en danger.

- Ne placez pas l'appareil derrière une porte car elle pourrait obstruer le hublot de l'appareil ou empêcher son ouverture complète.
- Dès qu'un appareil est arrivé en fin de vie, tirez la fiche principale de la prise **avant** de sectionner le câble principal, ensuite détruisez le verrou du hublot de l'appareil.

 **Mise en garde**  
**Risque d'asphyxie !**

En autorisant les enfants à jouer avec l'emballage/film plastique ou composants d'emballage, ils risquent de s'y empêtrer ou de les mettre sur leur tête et de s'étouffer. Gardez l'emballage, le film plastique et les composants d'emballage hors de portée des enfants.

 **Mise en garde**  
**Risque d'empoisonnement !**

Les lessives et les produits d'entretien peuvent entraîner un empoisonnement en cas d'ingestion. Si vous avalez ces derniers par accident, consultez immédiatement un médecin. Rangez les lessives et les produits d'entretien hors de portée des enfants.

**⚠ Mise en garde****Irritation de la peau/des yeux !**

Le contact avec des lessives ou des produits d'entretien peut provoquer des irritations des yeux/de la peau.

Rincez-vous abondamment les yeux/la peau s'ils entrent en contact avec de la lessive ou des produits d'entretien.

Rangez les lessives et les produits d'entretien hors de portée des enfants.

**Installation****⚠ Mise en garde****Risque de choc électrique/  
d'incendie/de dommage  
matériel/de dommage à  
l'appareil !**

Si l'appareil n'est pas correctement installé, cela peut aboutir à une situation dangereuse. Assurez-vous de ce qui suit :

- La tension principale sur la prise de courant doit correspondre à la tension nominale spécifiée sur l'appareil (plaque signalétique). Les charges connectées et les fusibles requis sont spécifiés sur la plaque signalétique.
- L'alimentation de l'appareil électroménager ne doit pas provenir d'un mécanisme de commutation externe comme un minuteur, ni être raccordé à un circuit mis régulièrement sous tension ou hors tension par une compagnie d'électricité.
- La prise secteur et la prise à contact de protection doivent correspondre et le système de mise à la terre doit être correctement installé.
- L'installation doit être pourvue d'une section transversale adéquate.
- La prise secteur doit être librement accessible à tout moment. Si cela n'est pas possible, afin de respecter les règles de sécurité en vigueur, un interrupteur (sectionnement de tous les pôles) doit être intégré dans l'installation fixe en conformité avec les prescriptions d'installation électrique.
- Si vous utilisez un disjoncteur différentiel à courant résiduel, utilisez uniquement un disjoncteur portant le marquage suivant : . La présence de ce marquage est le seul moyen d'être sûr que l'appareil satisfait à tous les règlements en vigueur.

** Mise en garde**  
**Risque de choc électrique/  
d'incendie/de dommage  
matériel/de dommage à  
l'appareil !**

L'altération ou la détérioration du câble principal de l'appareil peut entraîner une décharge électrique, un court-circuit ou un incendie en raison d'une surchauffe.

Le câble principal ne doit pas être plié, écrasé ou modifié et ne doit pas entrer en contact avec des sources de chaleur.

** Mise en garde**  
**Risque d'incendie/de  
dommage matériel/de  
dommage à l'appareil !**

L'utilisation de rallonges ou de blocs multiprises peut provoquer un incendie en raison d'une surchauffe ou d'un court-circuit.

Branchez directement l'appareil sur une prise mise à la terre correctement installée.

N'utilisez pas de rallonges, de blocs multiprises, ni de coupleurs à plusieurs voies.

** Mise en garde**  
**Risque de blessure/de  
dommage matériel/de  
dommage à l'appareil !**

- L'appareil risque de vibrer ou de bouger en cours de fonctionnement, et donc de provoquer des blessures ou des dommages matériels. Placez l'appareil sur une surface propre, plane et solide, en utilisant un niveau à bulle pour vous guider, nivelez l'appareil à l'aide des pieds à visser.
- Si vous saisissez l'appareil par des parties saillantes quelconques (par ex. le hublot de l'appareil) en vue de le soulever ou de le déplacer, ces parties risquent de se briser et de vous blesser. Ne saisissez pas l'appareil par ses parties saillantes pour le déplacer.

** Mise en garde**  
**Risque de blessure !**

- Cet appareil est très lourd. Vous risquez de vous blesser en le soulevant. Ne soulevez pas l'appareil vous-même.
- L'appareil présente des arêtes vives sur lesquelles vous risquez de vous couper les mains. Ne saisissez pas l'appareil par ses arêtes vives. Portez des gants de protection pour le soulever.



- Les flexibles et les câbles principaux peuvent constituer un danger de trébuchement et provoquer des blessures s'ils ne sont pas correctement acheminés.  
Acheminez les tuyaux et les câbles de manière à ce qu'ils ne présentent pas de risque de trébuchement.
- L'utilisation de tuyaux d'une autre marque pour raccorder l'alimentation en eau risque de provoquer des dommages matériels ou d'endommager l'appareil. Utilisez uniquement les tuyaux fournis avec l'appareil ou des tuyaux de rechange d'origine.

### **Attention !**

#### **Domage matériel/dommage à l'appareil**

- En cas de pression d'eau trop élevée ou trop basse, l'appareil risque de ne pas pouvoir fonctionner correctement. Cela peut également provoquer des dommages matériels ou endommager l'appareil. Assurez-vous que la pression d'eau dans le système d'alimentation en eau est d'au moins 100 kPa (1 bar) et qu'elle n'excède pas 1000 kPa (10 bars).
- La modification ou l'endommagement des tuyaux d'eau peut entraîner des dommages matériels ou endommager l'appareil. Les tuyaux d'eau ne doivent pas être coudés, écrasés, modifiés, sectionnés.
- L'appareil est sécurisé pour le transport par des dispositifs de sécurité pour le transport. Si les dispositifs de sécurité pour le transport ne sont pas retirés avant la mise en service de l'appareil, l'appareil risque d'être endommagé.  
Il importe d'enlever complètement tous les dispositifs de sécurité pour le transport avant d'utiliser l'appareil pour la première fois. Conservez séparément ces dispositifs de sécurité pour le transport. Afin d'éviter de détériorer l'appareil en cours de transit, il est important de replacer les dispositifs de sécurité pour le transport si l'appareil doit être transporté.

## Commande

### **Mise en garde** **Risque d'explosion /** **d'incendie !**

Le linge qui est entré en contact avec des solvants, de l'huile, de la cire, des produits éliminant la cire, de la peinture, de la graisse ou des détachants, risque de prendre feu lorsqu'il est séché dans la machine, voire même provoquer l'explosion de l'appareil. Veuillez donc prendre en compte ce qui suit :

- Bien rincer le linge avec de l'eau chaude et de la lessive avant de le sécher dans la machine.
- Ne pas placer de linge dans l'appareil pour le sécher s'il n'a pas été lavé auparavant.
- Ne pas utiliser l'appareil si des produits chimiques ont été utilisés pour nettoyer le linge.

### **Mise en garde** **Risque d'explosion/** **d'incendie !**

- Le linge qui a été préalablement traité avec des produits nettoyants contenant des solvants (détachants, solvants de nettoyage) peut provoquer une explosion dans le tambour.  
Rincez soigneusement le linge à l'eau avant de le laver en machine.

- Certains objets risquent de prendre feu en cours de séchage, voir même de provoquer l'incendie ou l'explosion de l'appareil. Enlever tous les briquets ou allumettes des poches des articles de linge.
- De la poussière de charbon ou de farine autour de l'appareil peuvent provoquer une explosion.  
S'assurer que la zone autour de l'appareil est propre lorsque celui-ci fonctionne.

### **Mise en garde** **Risque d'incendie /** **de dommage matériel /** **de dommage à l'appareil !**

- Si le programme est terminé avant que le cycle de séchage ne soit fini, le linge ne refroidit pas suffisamment et risque de prendre feu ou de provoquer des dommages matériels ou d'endommager l'appareil.
- Au cours de la dernière phase du cycle de séchage, le linge dans le tambour n'est pas chauffé (cycle de refroidissement). Ceci a pour effet que le linge reste à une température à laquelle il n'est pas endommagé.

- Ne pas éteindre l'appareil avant que le cycle de séchage ne soit terminé sauf si vous enlevez immédiatement tous les articles de linge du tambour immédiatement et les étalez (pour dissiper la chaleur).

**⚠ Mise en garde**  
**Risque d'empoisonnement !**

Des fumées toxiques peuvent être refoulées par des agents de nettoyage qui contiennent des solvants, par ex. du solvant de nettoyage.  
N'utilisez aucun agent de nettoyage contenant des solvants.

**⚠ Mise en garde**  
**Risque de blessure !**

- Si vous placez tout votre poids/vous asseyez sur le hublot de l'appareil lorsque celui-ci est ouvert, l'appareil risque de basculer et de provoquer des blessures. Ne vous appuyez pas de tout votre poids sur le hublot de l'appareil lorsqu'il est ouvert.
- Si vous grimpez sur l'appareil, le plan de travail risque de casser et de provoquer des blessures. Ne grimpez pas sur l'appareil.
- Vous risquez de blesser vos mains si vous les introduisez dans le tambour pendant qu'il tourne encore. Patientez jusqu'à ce que le tambour s'arrête de tourner.

**⚠ Mise en garde**  
**Risque de brûlure !**

Lorsque vous lavez du linge à haute température, vous risquez de vous brûler si vous entrez en contact avec le produit de nettoyage chaud (par ex. lorsque vous évacuez un produit de nettoyage chaud dans un évier).

Ne mettez pas vos mains dans le produit de nettoyage chaud.

**⚠ Mise en garde**  
**Irritation de la peau/des yeux !**

De la lessive et des produits d'entretien risquent d'être projetés si vous ouvrez le bac à produits en cours de fonctionnement de l'appareil. Rincez-vous abondamment les yeux/la peau s'ils entrent en contact avec de la lessive ou des produits d'entretien. Si vous avalez ces derniers par accident, consultez immédiatement un médecin.

## Attention !

### Domage matériel / dommage à l'appareil

- Si la quantité de linge dans l'appareil excède la capacité de charge maximum, l'appareil risque de ne pas pouvoir fonctionner correctement. Cela peut également provoquer un dommage matériel ou endommager l'appareil. Ne pas dépasser la capacité de charge maximum de linge sec. S'assurer de respecter les capacités de charge maximum spécifiées pour chacun des programmes.
- De la mousse et du caoutchouc mousse risquent de se déformer et de fondre s'ils sont séchés dans l'appareil. Ne pas sécher dans l'appareil des articles de linge qui contiennent de la mousse ou du caoutchouc mousse.
- Si vous versez une mauvaise quantité de lessive ou de produit de nettoyage dans l'appareil, vous risquez d'endommager le matériel ou l'appareil. Utilisez des lessives/produits d'entretien/agents de nettoyage et adoucissants conformément aux instructions du fabricant.

## Nettoyage/maintenance

### Mise en garde Danger de mort !

Cet appareil fonctionne à l'électricité. Il existe un danger d'électrocution si vous entrez en contact avec des composants se trouvant sous tension. Veuillez par conséquent noter ce qui suit :

- Mettez l'appareil hors tension. Débranchez l'appareil du secteur (retirez la prise).
- Ne tenez jamais la prise de courant les mains mouillées.
- Pour retirer la fiche secteur de la prise de courant, tenez toujours la fiche elle-même et jamais le câble principal, sinon vous risquez d'endommager ce dernier.
- N'entrez pas de modifications techniques sur l'appareil ou ses équipements.
- Les réparations et autres travaux sur l'appareil doivent être effectués uniquement par notre service après-vente ou par un électricien. Ceci s'applique également pour le remplacement du câble principal (si nécessaire).
- Des câbles principaux de rechange peuvent être commandés auprès de notre service après-vente.

**⚠ Mise en garde**  
**Risque d'empoisonnement !**  
 Des fumées toxiques peuvent être refoulées par des agents de nettoyage qui contiennent des solvants, par ex. du solvant de nettoyage.  
 N'utilisez aucun agent de nettoyage contenant des solvants.

**⚠ Mise en garde**  
**Risque de choc électrique/de dommage matériel/de dommage à l'appareil !**  
 La pénétration d'humidité dans l'appareil peut provoquer un court-circuit.  
 N'utilisez pas d'appareil à pression ni d'appareil à vapeur, de tuyau, ni de pistolet pulvérisateur pour nettoyer votre appareil.

**⚠ Mise en garde**  
**Risque de blessure/de dommage matériel/de dommage à l'appareil !**  
 L'utilisation de pièces de rechange ou d'accessoires d'une autre marque peut s'avérer dangereuse et provoquer des dommages matériels ou endommager l'appareil.  
 Pour des raisons de sécurité, utilisez uniquement des pièces de rechange et des accessoires d'origine.

**Attention !**  
**Dompage matériel/dommage à l'appareil**

Des agents de nettoyage et des agents de prétraitement du linge (par ex. produit éliminant les taches, sprays de prélavage, etc.) risquent de causer des dommages s'ils entrent en contact avec les surfaces de l'appareil. Veuillez par conséquent noter ce qui suit :

- Évitez que ces agents n'entrent en contact avec les surfaces de l'appareil.
- N'utilisez rien d'autre que de l'eau et un chiffon doux et humide pour nettoyer l'appareil.
- Éliminez toute lessive, spray et autres résidus immédiatement.



## Protection de l'environnement

### Emballage/appareil usagé



Éliminez l'emballage en respectant l'environnement.

Cet appareil est marqué selon la directive européenne 2012/19/UE relative aux appareils électriques et électroniques usagés (waste electrical and electronic equipment - WEEE). La directive définit le cadre pour une reprise et une récupération des appareils usagés applicables dans les pays de la CE.

### Épargnez de l'énergie et conservez des ressources

Si vous suivez ces instructions, vous appareil consommera moins d'électricité et moins d'eau.

Choisissez des programmes de faible température, rallongez la durée du lavage et utilisez la capacité de charge maximale → Page 32.

- La consommation d'énergie et d'eau sont plus efficaces.

Utilisez les réglages du programme économique.

- Si vous ajustez les réglages d'un programme, l'écran affichera la consommation prévue.

Ajoutez → Page 31 de la lessive selon le degré de salissure du linge.

- Pour la salissure légère et normale, une petite quantité de lessive suffit. Observez le dosage recommandé par le fabricant du détergent.

Réduisez la température de nettoyage pour la lessive de salissure légère et normale.

- L'appareil consomme moins d'énergie à faible température. Pour la salissure légère à normale, une température plus faible qu'indiqué sur l'étiquette d'entretien suffit également.

Réglez la vitesse d'essorage maximale si vous souhaitez mettre votre lessive au sèche-linge par la suite.

- Plus la lessive est sèche, plus la phase de séchage du programme sera courte, ce qui permet de réduire la consommation d'énergie. Une vitesse d'essorage plus élevée réduit l'humidité résiduelle dans la lessive et intensifie le bruit d'essorage.

Lavez le linge sans prélavage.

- Le prélavage augmente la durée du programme et la consommation d'énergie et d'eau.

L'appareil dispose d'une la fonction continue d'ajustement automatique de la charge.

- Selon le type de textiles et la capacité de charge, la fonction continue d'ajustement automatique de la charge fonctionne de façon optimale en ajustant la consommation d'eau et la durée du programme.

### Arrêt automatique

Si l'appareil n'est pas utilisé pendant un laps de temps prolongé (environ 5 minutes), il s'éteindra automatiquement (selon le niveau d'eau à l'intérieur de l'appareil) avant le démarrage du programme et une fois que le programme est terminé. Appuyez de nouveau sur la touche  pour allumer l'appareil.

**Remarque :** Si le Wi-Fi est activé, l'appareil ne s'éteint pas automatiquement et la consommation d'énergie augmente en comparaison avec les valeurs spécifiées dans la table des valeurs de consommation.

## Positionnement et raccordement

### Étendue des fournitures

**Remarque :** Vérifiez si l'appareil n'a pas subi de dégâts lors du transport. N'utilisez jamais un appareil endommagé. En cas de réclamation, contactez le revendeur auprès duquel vous avez acheté l'appareil ou notre service après-vente.

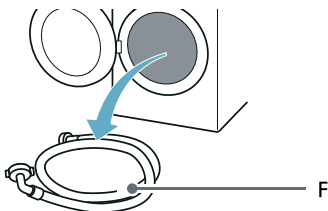
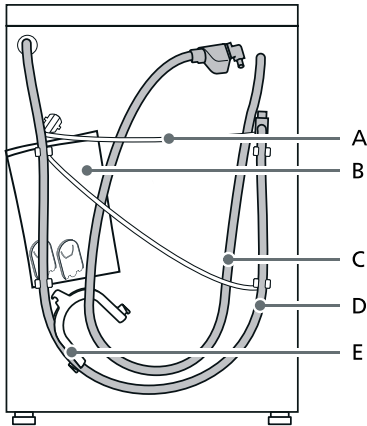

- A Câble d'alimentation
  - B Sac :
    - Instructions d'installation et d'utilisation
    - Répertoire des emplacements du Service après-vente\*
    - Garantie\*
    - Feuille supplémentaire pour les instructions d'installation et d'utilisation
    - Les caches pour les orifices après les entretoises de transport ont été retirés
    - Guides d'installation Home Connect\*
  - C Tuyau d'arrivée d'eau sur les modèles avec aquaStop
  - D Tuyau d'évacuation d'eau
  - E Coude pour protéger le tuyau d'évacuation d'eau\*
  - F Tuyau d'arrivée d'eau froide sur les modèles standard/Aqua-Secure
- \* Selon le modèle

**De plus,** un collier de serrage (diamètre 24 - 40 mm, disponible auprès de revendeurs spécialisés) est requis pour brancher le tuyau d'évacuation d'eau au siphon.

### Outils utiles

- Niveau à bulle pour la mise à niveau
- Clé avec :
  - WAF13 pour détacher les entretoises de transport et
  - WAF17 pour aligner les pieds de l'appareil

## Consignes de sécurité

### **Mise en garde** **Risque de blessure !**

- L'appareil est très lourd. Faites preuve de prudence lorsque vous soulevez ou transportez l'appareil.
- Vous risquez de casser des composants ou vous encourez des blessures si vous soulevez l'appareil par des composants saillants (par ex. le hublot de l'appareil). Ne soulevez pas l'appareil en le tenant par ses parties saillantes.
- Risque de chute ou de blessure si le flexible ou le câble principal ne sont pas correctement guidés. Posez les flexibles et les câbles de telle sorte à éviter tout risque de chute.

### **Attention !** **Endommagement de l'appareil**

Les flexibles risquent de se déchirer ou de se rompre sous l'effet du gel. N'installez pas l'appareil dans des lieux exposés au gel ni à l'extérieur.

### **Attention !** **Dommages d'eau**

Les points de raccordement pour le flexible d'arrivée d'eau et le tuyau de vidange se trouvent sous haute pression. Afin d'éviter toute fuite ou tout dégât des eaux, respectez les instructions figurant dans cette section.

### **Remarques**

- En plus des consignes de sécurité figurant dans les présentes, il se peut que le fournisseur d'eau et d'électricité local impose également des exigences spéciales.
- En cas de doute, confiez le branchement de l'appareil à un spécialiste.

## Surface d'installation

**Remarque :** L'appareil doit être aligné de façon stable afin de ne pas bouger.

- La surface d'installation doit être ferme et plane.
- Des sols/revêtements de sol souples ne sont pas adaptés.

## Installation sur un sol nu ou un plancher à solives de bois

### **Attention !** **Endommagement de l'appareil**

L'appareil risque de se « déplacer » et de basculer de sa base en cours d'essorage.

Les pieds de l'appareil doivent être fixés par des supports de maintien. N° de commande WMZ 2200, WX 975600, CZ 110600, Z 7080X0.

**Remarque :** Sur des planchers de solives en bois, installer l'appareil :

- Dans un coin si possible,
- Sur un panneau de bois résistant à l'eau (épaisseur min. 30 mm) qui est vissé fermement avec le plancher.

## Installation de l'appareil dans une kitchenette

### **Mise en garde** **Danger de mort !**

Danger d'électrocution si vous touchez des composants se trouvant sous tension.

Ne retirez pas la plaque de recouvrement de l'appareil.

### **Remarques**

- Largeur de niche de 60 cm requise.
- Installez uniquement l'appareil sous un plan de travail d'un seul tenant solidement lié aux placards situés de part et d'autre de la niche.



## Retrait des sécurités de transport

### Attention !

#### Endommagement de l'appareil

- L'appareil est sécurisée pour le transport à l'aide des sécurités de transport. Si les sécurités de transport ne sont pas retirées, l'appareil risque d'être endommagé lors de son fonctionnement. Avant d'utiliser l'appareil pour la première fois, assurez-vous d'avoir entièrement retiré les quatre sécurités de transport. Conservez les sécurités dans un endroit sûr.
- Afin d'éviter tout endommagement lors d'un éventuel transport ultérieur de l'appareil, vous devez replacer les sécurités de transport.

**Remarque :** Conservez les vis et les douilles dans un endroit sûr.

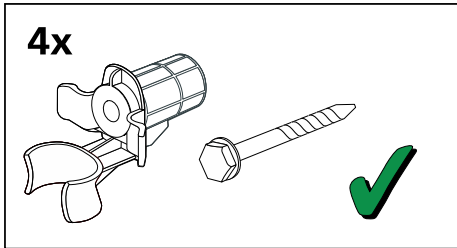

1. Dégagez les flexibles de leurs supports.

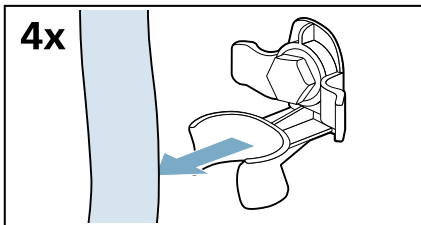

2. Dévissez et retirez les quatre vis des sécurités à épaulement de transport.

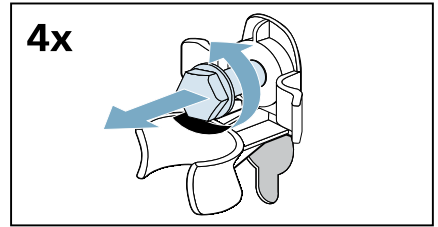

- a) Retirez le câble d'alimentation des supports.

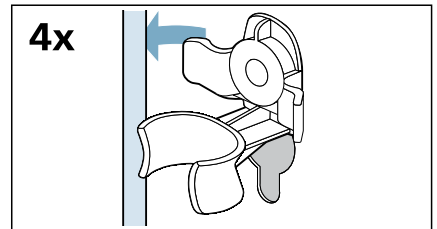

- b) Retirez les douilles.

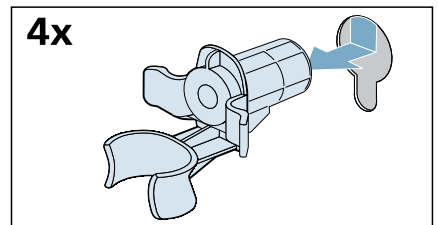

3. Placez les couvercles.

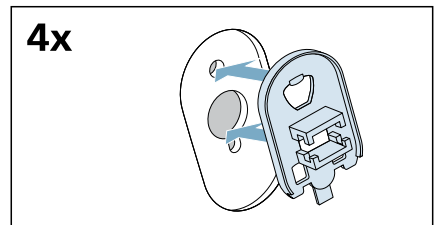

## fr Positionnement et raccordement

3. Verrouillez les couvercles en place en appliquant une pression sur les crochets d'encliquetage.

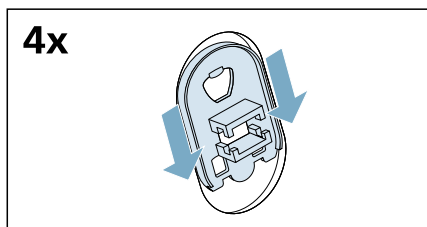

## Retrait des entretoises d'appui verticales

1. Dévisser et retirer toutes les vis des entretoises de transport verticales.

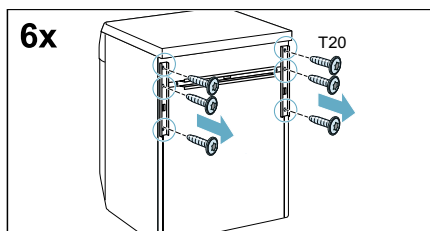

2. Retirer les entretoises de transport.

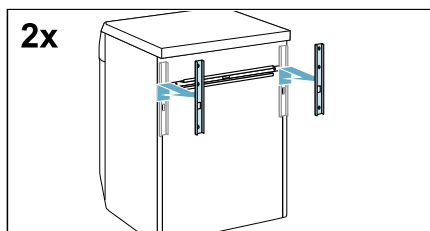

3. Dévisser et retirer les vis de l'entretoise de transport horizontale.

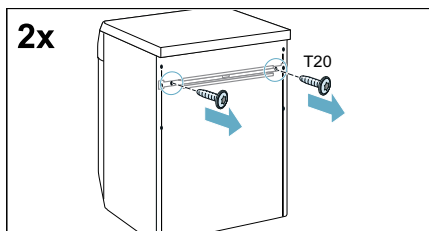

4. Retirer l'entretoise de transport.

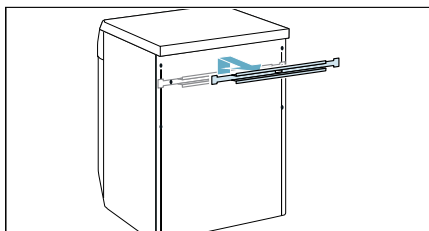

## Longueurs de flexibles, conduites et lignes

### Branchements sur la gauche

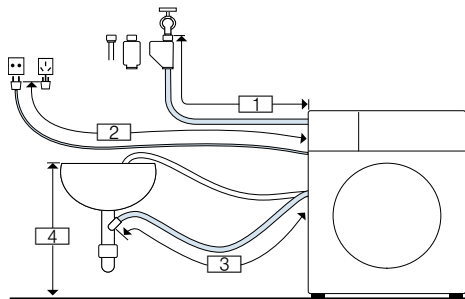

- |   |                |
|---|----------------|
| 1 | ~ 145 cm       |
| 2 | ~ 150 cm       |
| 3 | ~ 95 cm        |
| 4 | 60 cm ~ 100 cm |

ou

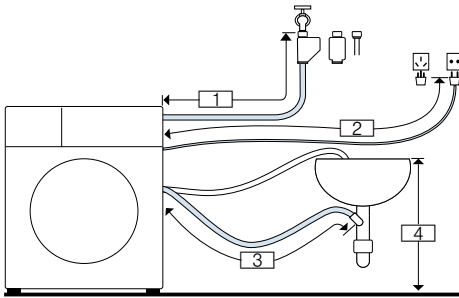
**Branchements sur la droite**

- 1 ~ 100 cm
- 2 ~ 195 cm
- 3 ~ 140 cm
- 4 60 cm ~ 100 cm

**Conseil :** Les éléments suivants sont disponibles auprès de distributeurs spécialisés/du service après-vente :

- Une extension pour Aqua-Stop ou flexible d'arrivée d'eau froide (environ 2,50 m) ; n° de commande WZ10131
- Un flexible d'arrivée d'eau plus long (environ 2,20 m) pour modèle standard.

**Arrivée d'eau****⚠ Mise en garde****Danger de mort !**

Danger d'électrocution si vous touchez des composants se trouvant sous tension.

Ne plongez pas la vanne de sécurité Aqua-Stop dans l'eau\* (elle contient une électrovanne).

\* Selon le modèle

Observez ce qui suit pour raccorder l'appareil :

**Remarques**

- Faire fonctionner l'appareil en utilisant uniquement de l'eau froide du réseau de distribution.
- Ne pas raccorder l'appareil au mitigeur d'un chauffe-eau non pressurisé.
- Ne pas utiliser de flexible d'arrivée d'eau déjà utilisé. Utiliser uniquement le flexible d'arrivée d'eau fourni ou un tuyau acheté auprès d'un revendeur spécialisé.
- Ne pas plier, écraser, altérer ou sectionner le flexible d'arrivée d'eau (sa solidité ne serait plus garantie).
- Serrer uniquement les raccords vissés à la main. Le filet risque d'être endommagé si les raccords vissés sont trop serrés à l'aide d'un outil (une pince).

**Pression de l'eau optimale dans le réseau de distribution**

**Au moins** 100 kPa (1 bar)

**Maximum** 1000 kPa (10 bar)

Lorsque le robinet est ouvert, le débit d'eau est au moins de 8 l/min.

Si la pression de l'eau est supérieure à cela, une vanne de réduction de pression doit être installée.

**Raccordement**

1. Raccordez le flexible d'arrivée d'eau au robinet d'eau ( $\frac{3}{4}$ " = 26,4 mm) et à l'appareil :
  - Modèle : **Standard**

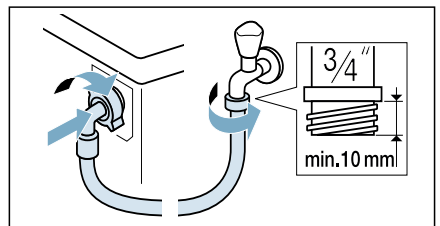

– Modèle : **Aqua-Secure**

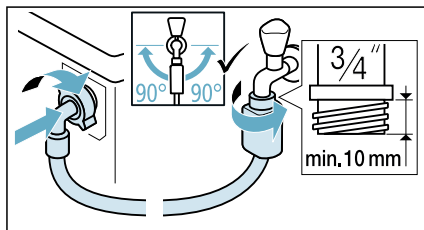

– Modèle : **Aqua-Stop**

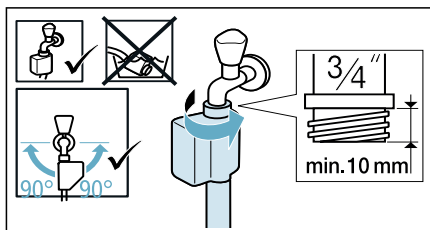

**Conseil :** Raccordez également un filtre à eau externe (selon le modèle) entre le flexible d'arrivée d'eau et le robinet d'eau. Le filtre filtre les particules de poussières de l'eau. Le filtre à eau doit être régulièrement nettoyé pour retirer les saletés. Cela empêche les engorgements. Voir aussi → l'installation séparée et les instructions de nettoyage pour le filtre à eau.

2. Ouvrez le robinet d'eau avec précaution en vérifiant l'étanchéité des points de raccordement. Au niveau des raccords, l'eau est sous pression.

## Évacuation d'eau

### ⚠ Mise en garde Risque de brûlure !

Lorsque vous lavez à des températures élevées, vous risquez de vous brûler si vous entrez en contact avec l'eau chaude (p. ex. lors de la vidange de l'eau chaude dans un lavabo). Ne mettez pas les mains dans l'eau chaude.

### Attention ! Dommages d'eau

Si le boyau de vidange glisse hors du lavabo ou du point de raccordement pendant la vidange en raison d'une pression d'eau élevée, toute fuite d'eau risque de provoquer des dommages d'eau.

Fixez le boyau de vidange de telle sorte qu'il ne puisse pas glisser.

### Attention ! Dommages à l'appareil/aux tissus

Si l'extrémité du boyau de vidange est immergé dans l'eau vidée, de l'eau risque d'être ré-aspirée vers l'appareil et de provoquer des dommages à l'appareil/aux tissus.

Assurez-vous que :

- La fiche ne bloque pas la vidange à partir du lavabo.
- L'extrémité du boyau de vidange ne soit pas immergé dans l'eau vidée.
- L'eau se vide suffisamment rapidement.

**Remarque :** Ne coudez pas le boyau de vidange d'eau et n'exercez pas de pression dans le sens de sa longueur.

## Raccordement

### ■ Écoulement dans un siphon

Le point de raccordement doit être sécurisé par un collier de serrage de  $\varnothing$  24 – 40 mm (commerce spécialisé).

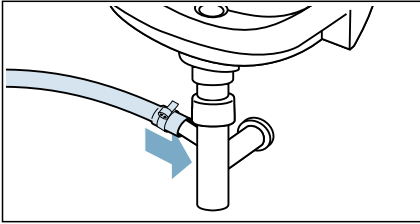

### ■ Écoulement dans un lavabo

Fixez le tuyau d'évacuation pour éviter qu'il ne glisse. Coude disponible auprès du distributeur/service après vente : Numéro de référence 00655300

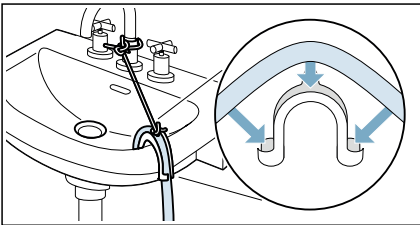

### ■ Évacuation dans une conduite en plastique avec manchon en caoutchouc ou dans une fosse de vidange

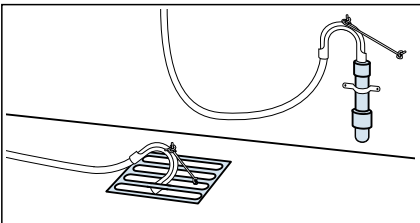

**Remarque :** Le tuyau en plastique n'est pas un accessoire standard, disponible auprès de distributeurs spécialisés.

## Nivellement

Nivelez l'appareil à l'aide d'un niveau à bulle.

Des bruits intenses, des vibrations et le fait que l'appareil bouge peuvent être le résultat d'une mise à niveau incorrecte.

1. Dévissez les écrous de blocage à l'aide d'une clé en les tournant dans le sens des aiguilles d'une montre.

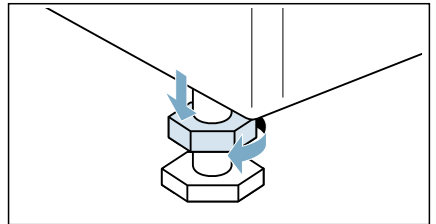

2. Vérifiez l'alignement de l'appareil avec un niveau à bulle et modifiez-le si nécessaire. Modifiez la hauteur en tournant les pieds de l'appareil. Les quatre pieds de l'appareil doivent reposer fermement sur le sol.

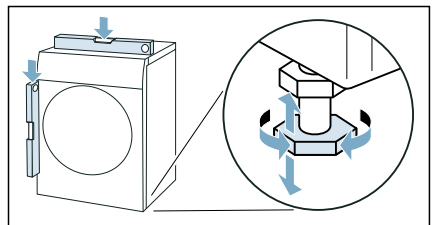

3. Serrez l'écrou de blocage contre la carrosserie.  
En faisant cela, maintenez le pied serré et ne modifiez pas sa hauteur. Les contre-écrous des quatre pieds de l'appareil doivent être fermement vissés contre la carrosserie.

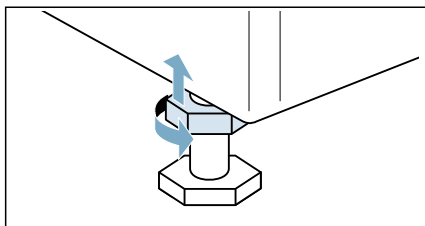

## Branchement électrique

### Mise en garde Danger de mort !

Danger d'électrocution si vous touchez des composants se trouvant sous tension.

- Ne touchez et ne tenez jamais la fiche principale avec des mains mouillées.
- Tirez le câble principal uniquement par la fiche et jamais par le câble, car cela pourrait l'endommager.

Observez les informations suivantes et assurez-vous que :

### Remarques

- La tension du secteur correspond à la tension indiquée sur l'appareil (plaque signalétique). La charge connectée et le fusible requis sont spécifiés sur la plaque signalétique.
- L'appareil doit uniquement être raccordé à une alimentation en courant alternatif via une prise reliée à la terre.
- La fiche principale est adaptée à la prise.
- Le système de mise à la terre est correctement installé.



- Le câble principal est uniquement remplacé par un électricien qualifié (si ceci s'avère nécessaire). Des câbles de remplacement sont disponibles auprès du Service après-vente.
- Ne pas utiliser de blocs multiprises ni de rallonges.
- Si un fusible disjoncteur est requis, utiliser uniquement un type qui affiche ce symbole : . Seul ce symbole garantit la conformité avec les réglementations applicables actuellement.
- La fiche principale peut être accessible à tout moment.
- Le câble principal n'est pas plié, écrasé, modifié, coupé ou en contact avec des sources de chaleur.

## Avant le premier lavage

L'appareil a été inspecté soigneusement avant de quitter l'usine. Pour éliminer toute eau de test résiduelle, lancez le programme 

**Nettoyage tambour** lors de la première utilisation **sans** linge.

### Remarque :

- L'appareil doit être installé et connecté correctement.  
→ "Positionnement et raccordement" à la page 15
  - N'allumez jamais un appareil endommagé.
1. Branchez la prise.
  2. Ouvrez le robinet d'eau.
  3. Appuyez sur  jusqu'à ce que le voyant lumineux s'allume, puis relâchez la touche. L'appareil est allumé.
  4. Fermez la porte. Ne chargez pas de linge.
  5. Sélectionnez le programme  **Nettoyage tambour 90°C**.
  6. Ouvrez le bac à produits.
  7. Versez environ 1 litre d'eau dans le bac à produits II.

8. Ajoutez un détergent dans le bac à produits **II** selon les instructions du fabricant pour les salissures légères.

**Remarque :** Pour éviter une formation de mousse trop abondante, utilisez uniquement la moitié de la quantité de détergent recommandée. N'utilisez pas de détergent doux ni pour lainage.

9. Fermez le bac à produits.  
 10. Sélectionnez ▷III.  
 11. Une fois le programme terminé, appuyez sur la touche ① jusqu'à ce que le voyant lumineux s'allume, relâchez la touche.

**Votre appareil est à présent prêt à être utilisé.**

## Transport

par ex. lorsque vous déménagez

### Travail préparatoire :

1. Fermez le robinet d'eau.
2. Réduisez la pression du flexible d'arrivée d'eau. → Page 58
3. Videz l'eau résiduelle si nécessaire. → Page 56
4. Débranchez l'appareil du secteur.
5. Démontez les flexibles.
6. Videz les bacs. → "Bac à produits et carrosserie" à la page 56

### Installation des sécurités de transport :

1. Retirez les couvercles et conservez-les dans un endroit sûr.

**Remarque :** Utilisez un tournevis si nécessaire.

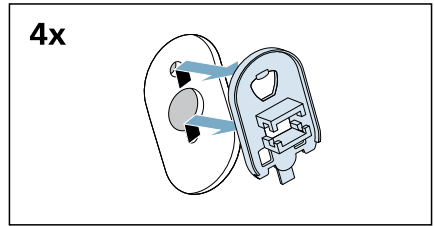
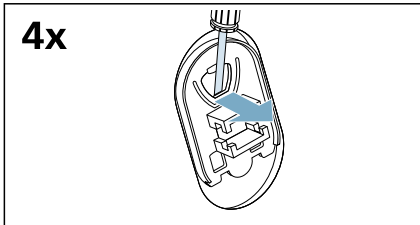

2. Insérez les quatre douilles.

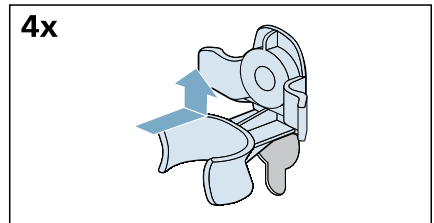

- a) Clipsez solidement le câble d'alimentation sur les supports.

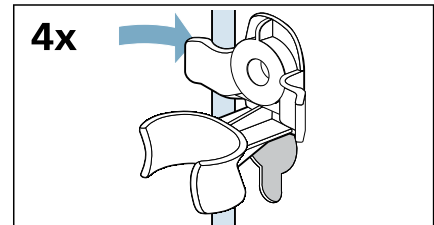

- b) Introduisez les vis et serrez-les.

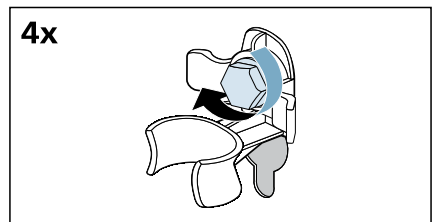

**fr** Positionnement et raccordement

- c) Clipsez solidement les flexibles sur les supports.

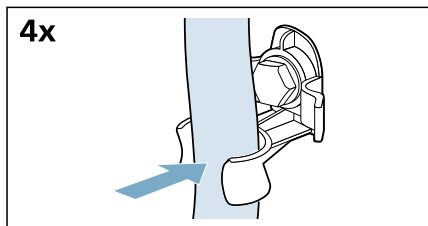

**Avant de rallumer l'appareil :**

**Remarques**

- Les entretoises d'appui **doivent** être retirées.  
→ *"Retrait des entretoises d'appui verticales" à la page 18*
- Les entretoises de transport **doivent** être enlevées.  
→ *"Retrait des sécurités de transport" à la page 17*
- Versez environ 1 litre d'eau dans le compartiment **II**, sélectionnez le programme  **Vidange** et démarrez-le.  
Ceci empêchera que la lessive ne passe directement à l'égout lors du lavage suivant.



## Familiarisation avec l'appareil

### Appareil

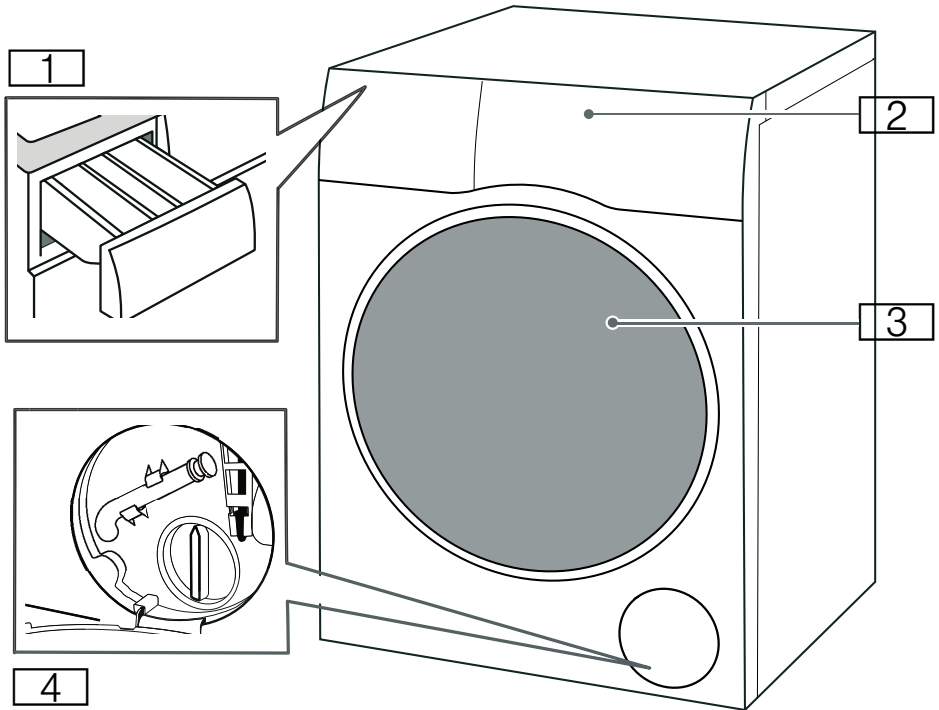

- 1** Bac à produits
- 2** Bandeau de commande/écran tactile
- 3** Hublot de chargement
- 4** Trappe de service

## Bandeau de commande

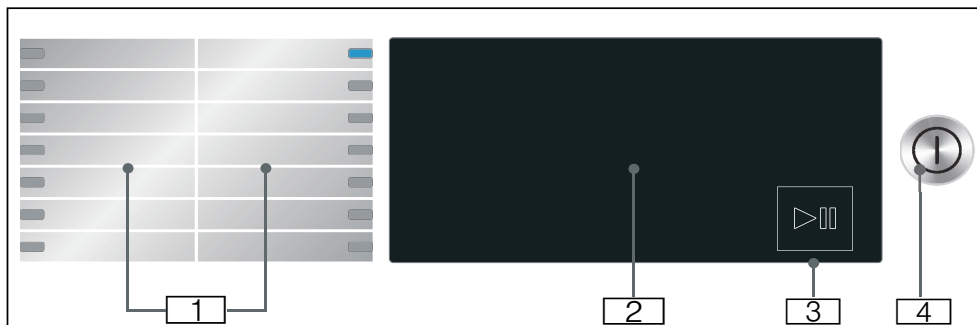

- 1 Programmes pouvant être sélectionnés.
- 2 Écran tactile
- 3 Touche Départ/Pause  
Appuyez sur la touche ▶|| pour démarrer, interrompre (p. ex. recharger du linge) et annuler le programme.
- 4 Touche Power  
Appuyez sur la touche ① pour allumer/éteindre l'appareil.

## Écran tactile

### Réglages de programme par défaut



Afficheur	Réglage	Description
✳ - 90°	Température	Température pouvant être définie en °C ✳ = froid
⌀, 400-1400*	Vitesse d'essorage	Vitesse d'essorage en tr/min (tours par minute) ⌀ = sans essorage
2:30*	Durée restante du programme	La durée restante du programme dépend de la sélection de programme en h:min (heures:minutes)
0,5 - 24 h	Heure « Fin dans »	Le programme se termine au bout de ... h (h = heures)
10,0* kg/ 6,0* kg	Charge maximale pour le lavage/le séchage	Charge recommandée en kg
* Selon le modèle et le programme sélectionnés.		

Afficheur	Réglage	Description
wash+dry/dry (Séchage)*	Mode de fonctionnement avec séchage	Programme de lavage et séchage, ou séchage uniquement
☰+/☒/☒*	Cible de séchage	Trois modes de séchage pour différents niveaux de séchage ; peuvent être sélectionnés une fois la phase de séchage choisie.
* Selon le modèle et le programme sélectionnés.		

### Réglages de programme supplémentaires

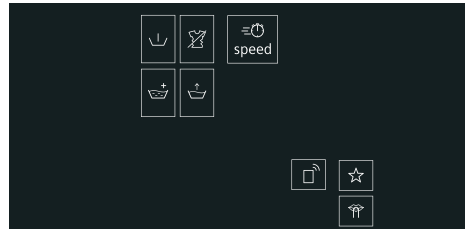

Afficheur	Réglage
≡⌚ Speed	
↳ (Prélavage)	
☕ (Rinçage plus)	
☁ (Repassage facile)	→ "Réglages additionnels de programme" à la page 41
☕ (Niveau Plus)	
☆ (Favori)	
🔇 (Silence)	
☐ (Départ à distance)	Réglages du démarrage à distance et de Home Connect

## Indicateurs d'état pour l'avancement du programme (séquence de programme)

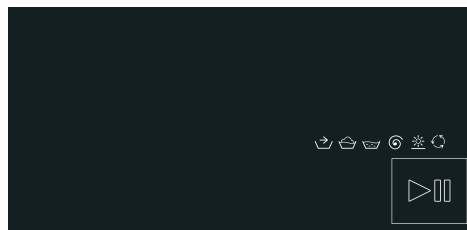

Afficheur	Réglage
▶	Touche Départ/Pause
☞	Pré-traitement
🪣	Lavage
🪣	Rinçage
🌀	Essorage/vidange
☀️	Séchage
🔄	Protection antiroissage
End	Fin de programme

## Autres réglages

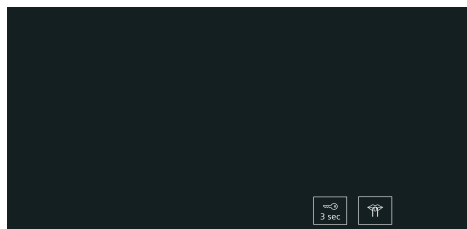

Écran	Réglage/Description
🔒 3 sec	<p><b>Sécurité enfants :</b></p> <p>Pour prévenir une modification accidentelle des fonctions configurées : Pour ce faire, appuyez sur la touche 🔒 <b>3 sec</b> et maintenez-la enfoncée pendant environ 3 secondes.</p>
🔒	<b>Réglages de base</b>

## Linge

### Préparation du linge pour le lavage

#### Protéger votre lessive et votre appareil

#### Attention ! Endommagement de l'appareil/des textiles

Des corps étrangers (par ex. des pièces de monnaie, des trombones, des aiguilles, des clous) peuvent endommager le linge ou les composants de l'appareil.

Respectez les instructions suivantes lorsque vous préparez votre linge :

- Respectez toujours les instructions du fabricant lorsque vous dosez tous les détergents, aides au nettoyage, produits d'entretien et agents de nettoyage.
- Ne dépassez pas la charge maximale. Une surcharge nuirait au résultat de lavage.
- Conservez les détergents et les agents de prétraitement du linge (par ex. détachant, agents de pré-lavage, etc.) à distance des surfaces de l'appareil. À l'aide d'un chiffon mouillé, retirez immédiatement les résidus de pulvérisation et tout autre résidu ou gouttelette.
- Videz toutes les poches. Retirez tout objet étranger.
- Retirez les objets métalliques (trombones, etc.).
- Lavez sur l'envers les pantalons, les articles tricotés et les articles en maille, par ex. vêtements en jersey, t-shirts, sweat-shirts.
- Assurez-vous que les soutiens-gorge à armatures peuvent être lavés en machine.

- Lavez les linges délicats dans un filet ou un sac à linge (bas, soutien-gorges à armatures, etc.).
- Fermez les fermetures éclair, boutonnez les taies et les housses.
- À l'aide d'une brosse, enlevez le sable éventuellement présent dans les poches et les cols.
- Retirez les crochets des rideaux ou placez-les dans le filet/sac à linge.

## Tri du linge









Triez votre linge en respectant les consignes d'entretien et les informations du fabricant figurant sur les étiquettes d'entretien, selon :

- Type de tissu/fibre
- Couleur

**Remarque :** Le linge peut décolorer. Lavez les textiles de couleur et le blanc séparément. Lavez les nouveaux textiles de couleur vive séparément lorsque vous les lavez pour la première fois.

- Saleté  
Lavez les linges présentant un même degré de saleté ensemble. Vous trouverez des exemples de degrés de saleté au chapitre
  - **Légèrement sale** : vous n'avez pas besoin de prétraiter le linge, sélectionnez le réglage  **Speed** si nécessaire.
  - **Normalement sale**
  - **Très sale** : chargez moins de linge, vous devez d'abord prétraiter ou faire tremper le linge.
  - **Taches** : éliminez/prétraitez les taches lorsqu'elles sont encore fraîches. Tamponnez tout d'abord la tache avec de l'eau savonneuse/ne frottez pas. Lavez ensuite les articles de linge avec le programme approprié. Les tâches résistantes ou qui ont séché s'éliminent parfois uniquement après plusieurs lavages.

- Symboles figurant sur les étiquettes d'entretien





-  Adapté à un cycle de lavage normal ;  
par ex. le programme  Coton
-  Un lavage délicat est requis ;  
par ex. le programme  Synthétiques
-  Un lavage spécialement délicat s'impose ;  
par ex. le programme  Délicat/Soie
-  Convient pour un lavage à la main ;  
par ex. le programme  Laine
-  Ne pas laver en machine.

## Préparation du linge pour le séchage

**Remarque :** Pour garantir un résultat de séchage uniforme, triez le linge selon :

- Le type de tissu
- Les symboles d'entretien indiqués sur les étiquettes d'entretien.

Séchez uniquement le linge adapté au sèche-linge ou présentant les symboles d'entretien suivants :

-  : Vous pouvez sélectionner  **Coton + dry**
-  : Vous pouvez sélectionner  **Mix + dry**

Les textiles suivants ne doivent pas être séchés au sèche-linge :

-  = symbole « sèche-linge interdit »
- Textiles délicats (soie, rideaux synthétiques).
- Textiles contenant du caoutchouc mousse ou des matériaux similaires.
- Textiles traités avec des liquides inflammables, par ex. avec du détachant, de l'éther, du diluant. Risque d'explosion !

- Textiles contenant de la laque ou des substances similaires.

### Remarques

- Avant le séchage, les textiles lavés à la main doivent être essorés à la vitesse d'essorage appropriée.
- Avant le séchage, essorez à la vitesse optimale. Une vitesse d'essorage supérieure à 1000 t/min est recommandée pour le coton (supérieure à 800 t/min pour les textiles synthétiques).
- Ne repassez pas le linge immédiatement après le séchage. Il est recommandé de tout d'abord rouler le linge pour répartir uniformément l'humidité résiduelle.
- Pour garantir de bonnes performances de séchage, les quilts, tissus en éponge et autres textiles de grande dimension doivent être séchés séparément. Ne séchez pas plus de 6 tissus en éponge (ou 5 kg).
- Ne dépassez pas la charge maximale.



## Lessives et produits d'entretien

Protégez votre appareil et votre linge en choisissant la bonne lessive et les bons produits d'entretien. Vous pouvez utiliser toutes les lessives et tous les produits d'entretien qui conviennent à votre appareil.

**Remarque :** Veuillez lire les informations de sécurité → Page 5 afin de garantir un usage sécuritaire de l'appareil.

Les instructions d'utilisation et de dosage du fabricant sont inscrites sur l'emballage.

### Remarques

- Utilisez uniquement de la lessive liquide s'écoulant d'elle-même
- Ne mélangez pas différentes lessives liquides
- Ne mélangez pas de la lessive et de l'adoucissant
- N'utilisez pas de produit qui s'est solidifié ou dans lequel une couche supérieure s'est formée
- N'utilisez pas de produits contenant des solvants, agents caustiques ou substances volatiles (p. ex. eau de javel).
- Utilisez des colorants modérément, car le sel peut endommager l'acier inoxydable
- N'utilisez pas d'agent blanchissant dans l'appareil

## Recommandation de lessive

















Cette information est destinée à vous aider à choisir la bonne lessive pour votre linge.

Textiless	Lessive	Programme	Température
Textiles blancs résistants à la chaleur en coton ou en lin	Lessive standard avec agents éclaircissants	Cottons	De froide à 90 °C
Les textiless colorés en lien ou coton	Lessive pour couleurs sans javellisant ni agent éclaircissant	Cottons	De froide à 60 °C
Textiles colorés en fibres synthétiques ou mixtes	Lessive pour couleurs/linge déli-cat sans agent éclaircissant	Easy Care	De froide à 60 °C
Textiles délicats en soie ou viscose	Délicats	Delicates/Silk	De froide à 40 °C
Wool	Lessive pour la laine	Wool	De froide à 40 °C













































**Conseil :** Visitez le site [www.cleanright.eu](http://www.cleanright.eu) pour davantage d'informations sur les lessives, les produits d'entretien et les agents de nettoyage réservés à un usage domestique.







## Vue d'ensemble des programmes





























### Programme sélectionnable

















Programme/type de lessive	Options/informations
<p><b>Nom du programme</b></p> <p>Brève explication du programme et des textiles auxquels il convient.</p>	<p>Charge max. pour lavage/ charge max. pour séchage</p> <p>Charge max. en kg selon le modèle et le programme</p> <p>température sélectionnable* en °C</p> <p>vitesse d'essorage* sélectionnable en tr/ min</p> <p>réglages de programme supplémen- taires possibles*</p> <p>adoucissant*</p>
<p> <b>Coton</b></p> <p>Textiles résistants à l'usure et à la chaleur en coton ou en lin.</p>	<p>10,0 (5,0**) kg/6,0 kg</p> <p> - 90 °C</p> <p>400 - 1400 tr/min</p> <p> Speed,  (Niveau Plus),  (Repassage facile),  (Rinçage plus),  (Prélavage),  (Favori),  (Silence)</p> <p>wash+dry ✓ (* ✓,  ✓,  ✓)</p> <p>dry (Séchage) ✓ (* ✓,  ✓,  ✓)</p> <p>possible</p>
<p>* Selon le modèle et le programme.</p> <p>** Charge réduite avec le réglage de programme supplémentaire  <b>Speed</b>.</p> <p>*** Le programme se trouve dans l'application Home Connect.</p>	

























Programme/type de lessive	Options/informations
<p><b>Eco 40-60</b></p> <p>Convient au lavage de textiles de coton, de linge et de tissus mixtes salis de façon normale, puis au séchage en vue du rangement immédiat dans l'armoire.</p> <p><b>Remarques</b></p> <ul style="list-style-type: none"> <li>■ Les textiles lavables identifiés avec le symbole de lessive de 40 °C  à 60 °C  peuvent être lavés ensemble dans le même cycle.</li> <li>■ La performance de lavage se conforme à la classe de lavage la plus élevée possible aux termes des normes légales. Pour une efficacité énergétique optimale avec le meilleur lavage possible, la température de lavage est automatiquement ajustée à la capacité de charge et ne peut être modifiée.</li> <li>■ Pour le programme de lavage et séchage, sélectionnez le programme <b>Eco 40-60</b> et activez <b>wash+dry</b>.</li> </ul>	<p>10,0 kg/6,0 kg</p> <p>-</p> <p>400 - 1400 tr/min</p> <p> (Niveau Plus),  (Repassage facile),  (Rinçage plus),  (Prélavage),  (Favori),  (Silence)</p> <p>wash+dry ✓ (* ✓,  ✓,  ✓)</p> <p>dry (Séchage) ✓ (* ✓,  ✓,  ✓)</p> <p>possible</p>
<p> <b>Synthétiques</b></p> <p>Textiles en fibres synthétiques ou mixtes.</p>	<p>4,0 kg/2,5 kg</p> <p> - 60 °C</p> <p>400 - 1400 tr/min</p> <p> Speed,  (Niveau Plus),  (Repassage facile),  (Rinçage plus),  (Prélavage),  (Favori),  (Silence)</p> <p>wash+dry ✓ (* ✓,  ✓,  ✓)</p> <p>dry (Séchage) ✓ (* ✓,  ✓,  ✓)</p> <p>possible</p>
<p> <b>Mix</b></p> <p>Charge mixte de textiles en coton et de textiles synthétiques.</p>	<p>4,0 kg/2,5 kg</p> <p> - 60 °C</p> <p>400 - 1400 tr/min</p> <p> Speed,  (Niveau Plus),  (Repassage facile),  (Rinçage plus),  (Prélavage),  (Favori),  (Silence)</p> <p>wash+dry ✓ (* ✓,  ✓,  ✓)</p> <p>dry (Séchage) ✓ (* ✓,  ✓,  ✓)</p> <p>possible</p>
<p>* Selon le modèle et le programme.</p> <p>** Charge réduite avec le réglage de programme supplémentaire  <b>Speed</b>.</p> <p>*** Le programme se trouve dans l'application Home Connect.</p>	

Programme/type de lessive	Options/informations
<p> <b>Délicat/Soie</b></p> <p>Pour les textiles délicats lavables par ex. soie, satin, fibres synthétiques ou mixtes (par ex. chemises en soie, écharpe en soie).</p>	<p>2,0 kg/-</p> <p>❄ - 40 °C</p> <p>⌚ - 800 tr/min</p> <p>👑 (Niveau Plus), ✂ (Repassage facile), 🪣 (Rinçage plus), ⤵ (Prélavage), ☆ (Favori), 🔇 (Silence)</p> <p>wash+dry - dry (Séchage) -</p> <p>possible</p>
<p> <b>Laine</b> </p> <p>Textiles lavables à la main ou en machine, en laine ou contenant de la laine ;</p> <p>programme de lavage particulièrement délicat permettant d'empêcher le rétrécissement du linge, avec de longues pauses en cours de programme (pendant lesquelles les articles reposent dans l'eau).</p> <p><b>Remarque :</b> Pour empêcher le rétrécissement du linge, après séchage contenant encore un peu d'eau, veuillez sortir le linge dès que possible à la fin du programme pour le faire sécher à plat.</p>	<p>2,0 kg/1,0 kg</p> <p>❄ - 40 °C</p> <p>⌚ - 800 tr/min</p> <p>☆ (Favori), 🔇 (Silence)</p> <p>wash+dry ✓ (🪣<sup>+</sup>, 🪣, 🪣)</p> <p>dry (Séchage) ✓ (🪣<sup>+</sup>, 🪣, 🪣) ✓</p> <p>possible</p>
<p>→📖 <b>Autres programmes</b></p> <p>Sélection de programmes supplémentaires via l'appli Home Connect (voir le manuel utilisateur pour plus d'informations).</p>	<p>selon le programme sélectionné</p>
<p> <b>Nettoyage tambour</b></p> <p>Programme spécial pour l'hygiène du tambour ou pour l'évacuation des peluches. Ne chargez pas de linge.</p> <p>90 °C = programme antibactérien.</p> <p>40 °C = programme antibactérien ; vous pouvez utiliser du détergent spécialement prévu pour le nettoyage des tambours.</p> <p>❄ = sans programme antibactérien, pour éliminer les cheveux et les peluches du tube.</p> <p>Le voyant du programme  <b>Nettoyage tambour</b> clignote si vous n'avez utilisé aucun programme à une température de 60 °C ou supérieure depuis longtemps.</p> <p><b>Remarques</b></p> <ul style="list-style-type: none"> <li>■ Allumage/extinction du signal d'information  Nettoyage tambour.</li> <li>■ Respectez toujours les instructions du fabricant lorsque vous dosez la lessive.</li> </ul>	<p>0,0 kg/-</p> <p>❄, 40 °C, 90 °C</p> <p>1200 t/min</p> <p>☆ (Favori), 🔇 (Silence)</p> <p>wash+dry - dry (Séchage) -</p> <p>impossible</p>
<p>* Selon le modèle et le programme.</p> <p>** Charge réduite avec le réglage de programme supplémentaire  <b>Speed</b>.</p> <p>*** Le programme se trouve dans l'application Home Connect.</p>	

Programme/type de lessive	Options/informations
<p> <b>Essorage/Vidange</b></p> <p>Programme d'essorage unique avec vitesse d'essorage réglable suivi d'une vidange. Pour sélectionner le programme  <b>Vidange</b>, réglez la vitesse d'essorage sur .</p>	<p>-/-</p> <p>-</p> <p> - 1400 tr/min</p> <p> (Repassage facile), ☆ (Favori)</p> <p>wash+dry ✓ (+ ✓,  ✓,  ✓)</p> <p>dry (Séchage) -</p> <p>impossible</p>
<p> <b>Rinçage</b></p> <p>Pour le rinçage avec un cycle d'essorage subséquent.</p>	<p>-/-</p> <p>-</p> <p> - 1400 tr/min</p> <p> (Niveau Plus),  (Repassage facile),  (Rinçage plus), ☆ (Favori)</p> <p>wash+dry ✓ (+ ✓,  ✓,  ✓)</p> <p>dry (Séchage) -</p> <p>possible</p>
<p> <b>Outdoor/Imperméabiliser</b></p> <p>Cycle de lavage suivi d'une imperméabilisation de vêtements de loisir imperméables recouverts d'une membrane ou de textiles résistants à l'eau</p> <p><b>Remarques</b></p> <ul style="list-style-type: none"> <li>■ Utilisez une lessive spéciale adaptée au lavage en machine ; ajoutez la dose correcte dans le compartiment II en fonction des instructions du fabricant.</li> <li>■ Ajoutez la dose d'agent imperméabilisant (max. 170 ml) dans le compartiment .</li> <li>■ Le linge ne doit pas avoir été traité avec un produit assouplissant.</li> <li>■ Avant le lavage, nettoyez soigneusement le bac à produits.</li> <li>■ Il est recommandé de baisser la fermeture éclair avant le lavage et de mettre la couche intérieure à l'envers.</li> </ul>	<p>2,0 kg/1,0 kg</p> <p> - 40 °C</p> <p>400 - 800 tr/min</p> <p> (Niveau Plus),  (Rinçage plus), ☆ (Favori),  (Silence)</p> <p>wash+dry ✓ (+ ✓,  ✓,  -)</p> <p>dry (Séchage) ✓ (+ ✓,  ✓,  -)</p> <p>impossible</p>
<p>* Selon le modèle et le programme.</p> <p>** Charge réduite avec le réglage de programme supplémentaire  <b>Speed</b>.</p> <p>*** Le programme se trouve dans l'application Home Connect.</p>	

Programme/type de lessive	Options/informations
<p> <b>Défroisser</b></p> <p>Programme de réduction des odeurs et antifoissage, convient à la laine, au lin, aux costumes etc. qui ne nécessitent pas de lavage fréquent.</p> <p><b>Remarques</b></p> <ul style="list-style-type: none"> <li>Il est recommandé de suspendre le linge 3 à 5 minutes dans un environnement ventilé une fois le programme terminé. En cas d'utilisation continue du programme de rafraîchissement, il est recommandé d'exécuter un programme de lavage entre chaque cycle de rafraîchissement afin d'éliminer les odeurs dans l'appareil.</li> <li>La lessive ne peut pas être ajoutée pour ce programme.</li> </ul>	<p>-/1,0 kg</p> <p>-</p> <p>-</p> <p>☆ (Favori),  (Silence)</p> <p>wash+dry -</p> <p>dry (Séchage) ✓ (🏠+, 🏠-, 🏠-)</p> <p>impossible</p>
<p> <b>myTime</b></p> <p>Textiles mixtes ; pour linge légèrement sale en coton ou en fibres synthétiques.</p> <p>La durée du programme peut être réglée à tout moment. La durée maximale du programme est de 60 minutes pour le lavage et de 120 minutes pour le séchage, et peut être réduite de 10 minutes à la fois.</p> <p><b>Remarques</b></p> <ul style="list-style-type: none"> <li>Augmentez la durée du programme avec un réglage de programme supplémentaire  (<b>Rinçage plus</b>).</li> <li>Le réglage par défaut du programme → (<b>Fin dans</b>) ne peut pas être sélectionné pour ce programme.</li> <li>La lessive ne peut pas être ajoutée si vous utilisez ce programme pour le séchage.</li> </ul>	<p>2,0 kg/6,0 kg</p> <p> - 40 °C</p> <p>400 - 1200 tr/min</p> <p> (Niveau Plus),  (Repassage facile),  (Rinçage plus), ☆ (Favori),  (Silence), dry (Séchage)</p> <p>wash+dry -</p> <p>dry (Séchage) ✓ (🏠+, 🏠-, 🏠-)</p> <p>possible</p>
<p> <b>Express 15 min</b> /  <b>Lavage &amp; séch. 60 min</b></p> <p>Pour une petite quantité de vêtements en une couche légèrement sales en coton, lin, fibres synthétiques ou mixtes. Approximativement 15 min pour le lavage. Si la fonction de séchage est sélectionnée, elle est suivie d'un autre cycle de séchage d'environ 45 min.</p> <p><b>Remarque :</b> Le programme par défaut est  <b>Express 15 min</b>. Vous pouvez passer au programme  <b>Lavage &amp; séch. 60 min</b> en appuyant sur le bouton <b>wash+dry</b>.</p>	<p>2,0 kg/1,0 kg</p> <p> - 40 °C</p> <p>400 - 1200 tr/min</p> <p>☆ (Favori),  (Silence)</p> <p>wash+dry ✓ (🏠+, 🏠✓, 🏠-)</p> <p>dry (Séchage) -</p> <p>possible</p>
<p>* Selon le modèle et le programme.</p> <p>** Charge réduite avec le réglage de programme supplémentaire  <b>Speed</b>.</p> <p>*** Le programme se trouve dans l'application Home Connect.</p>	







Programme/type de lessive	Options/informations
<p> <b>Lavage et séchage 90 min</b> ***</p> <p>Pour un nettoyage et un séchage rapides de morceaux de linge normalement souillés en coton, fibres synthétiques ou mixte. Le programme dure environ 90 minutes. Séchage à haute température</p>	<p>4,0 kg/1,5 kg</p> <p> - 40 °C</p> <p>400 - 1200 tr/min</p> <p>-</p> <p>wash+dry ✓ (☐<sup>+</sup>-, ☐✓, ☐-)</p> <p>dry (Séchage) -</p> <p>possible</p>
<p> <b>Serviettes</b> ***</p> <p>Pour le nettoyage hygiénique de textiles en éponge, tels que serviettes de bain et peignoirs. Essorage adapté pour un lavage optimal et un résultat de douceur au toucher.</p>	<p>4,0 kg/3,5 kg</p> <p> - 90 °C</p> <p>400 - 1400 tr/min</p> <p>≡⌚ Speed,  (Niveau Plus),  (Repassage facile),  (Rinçage plus),  (Pré-lavage),  (Silence)</p> <p>wash+dry ✓ (☐<sup>+</sup>✓, ☐✓, ☐-)</p> <p>dry (Séchage) ✓ (☐<sup>+</sup>✓, ☐✓, ☐-)</p> <p>possible</p>
<p> <b>Rideaux</b> ***</p> <p>Pour le nettoyage de rideaux lourds et légers. La réduction de l'essorage prévient le froissement. Nous recommandons d'utiliser une lessive spéciale.</p>	<p>4,0 kg/-</p> <p> - 40 °C</p> <p>400 - 800 tr/min</p> <p>≡⌚ Speed,  (Niveau Plus),  (Rinçage plus),  (Pré-lavage),  (Silence)</p> <p>wash+dry -</p> <p>dry (Séchage) -</p> <p>possible</p>
<p> <b>Chemises</b> ***</p> <p>Chemises ou blouses infroissables en coton, lin, fibres synthétiques ou mixtes.</p>	<p>2,0 kg/2,0 kg</p> <p> - 60 °C</p> <p>400 - 800 tr/min</p> <p>≡⌚ Speed,  (Niveau Plus),  (Repassage facile),  (Rinçage plus),  (Pré-lavage),  (Silence)</p> <p>wash+dry ✓ (☐<sup>+</sup>-, ☐✓, ☐✓)</p> <p>dry (Séchage) ✓ (☐<sup>+</sup>-, ☐✓, ☐✓)</p> <p>possible</p>

\* Selon le modèle et le programme.

\*\* Charge réduite avec le réglage de programme supplémentaire ≡⌚ **Speed**.

\*\*\* Le programme se trouve dans l'application Home Connect.



## Tableau de séchage

Programme de séchage recommandé	Charge pour séchage (kg)	Temps de séchage estimé (min)		
		 (Prêt à Repasser)	 (Prêt à ranger)	 + (Prêt à ranger+)
 Coton + dry	1,0-2,0	40-50	50-70	65-90
	2,0-4,0	50-75	70-95	90-135
	4,0-6,0	75-90	95-120	135-160
 Mix + dry	0,5-1,5	30-40	35-60	45-80
	1,5-2,5	40-60	60-90	80-110
 Outdoor/Imperméabiliser + dry (Séchage)	1,0	-	120	-

- i Le tableau des délais de séchage est fourni à titre de référence. Pour le programme wash + dry, les durées de lavage sont ajoutées à la durée totale du programme.
- i Le temps repris ci-dessus est une valeur de référence, l'effet de séchage réel peut être influencé par le type et le poids du linge, le degré de déshydratation et la température ambiante.
- i Afin d'obtenir un effet de séchage uniforme, il est recommandé de séparer le linge lourd du linge léger. Par exemple, séparez une serviette de bain épaisse d'un tablier de cuisine.
- i + (Prêt à ranger+) est recommandé pour le linge volumineux ou lourd.
- i Pour réduire le pliage du linge après le séchage, il est recommandé de placer une petite quantité de linge à sécher.
- i Veuillez vous référer au bandeau de commande pour le temps de séchage du programme non mentionné dans le tableau ci-dessus.

## Amidonnage

**Remarque :** Le linge ne doit pas être traité avec un adoucissant.

1. Mettez l'appareil sous tension.
2. Sélectionnez le programme 
3. Mesurez l'amidon dans le compartiment  selon les instructions du fabricant (nettoyez au préalable si nécessaire).
4. Appuyez sur la touche .

### Rinçage.

## Teinture/décoloration

La teinture doit être utilisée en quantité normale. Le sel risque d'endommager l'acier inoxydable. Toujours respecter les instructions du fabricant de la teinture.

Ne **pas** utiliser l'appareil pour décolorer des vêtements.

## P+ Réglages par défaut d'un programme

Vous pouvez modifier les réglages par défaut pour les programmes que vous sélectionnez. Les réglages peuvent être modifiés même lorsque le programme sélectionné est en cours. Les effets dépendent de l'avancement du programme.



### Température

Vous pouvez modifier le réglage de la température avant et après le début du programme, dépendamment de l'état d'avancement du programme, en ajustant la température désirée à l'écran.

La température maximale qui peut être définie dépend du programme sélectionné.

### Vitesse d'essorage

Selon l'avancement du programme, vous pouvez modifier la vitesse d'essorage (en tr/min ; tours par minute) avant et pendant le programme en ajustant la vitesse à l'écran.

**Réglage** ☉: ☉=« Sans essorage ». L'eau est seulement vidangée.

Vous pouvez sélectionner « Sans essorage » pour éviter le froissement si le linge n'est pas retiré immédiatement de l'appareil lorsque le programme est terminé.

La vitesse maximale qui peut être définie dépend du modèle et du programme sélectionné.

### Fin dans

**Avant de commencer le programme,** vous pouvez présélectionner la fin du programme heure « Fin dans » par par de 0,5 h (h = heure) jusqu'à un maximum de 24 heures.

Pour ce faire :

1. Sélectionnez un programme (excepté le programme ☉ **myTime**). La durée du programme sélectionné s'affiche, p. ex. **2:30** (heures:minutes).
2. Sélectionnez la touche + à plusieurs reprises jusqu'à ce que le nombre d'heures requises s'affiche.

**Remarque :** Vous pouvez augmenter les valeurs de réglage en utilisant la touche + et les diminuer à l'aide de la touche -.

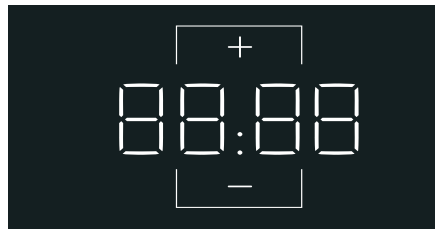

3. Sélectionnez la touche ▷|||. Le programme démarre. Le nombre sélectionné d'heures (par ex. **8h**) est indiqué dans le bandeau d'affichage et le compte à rebours démarre jusqu'à ce que le programme de lavage commence. La durée du programme s'affiche alors.

**Remarque :** La durée du programme est automatiquement adaptée en cours de programme. Les modifications des réglages par défaut ou additionnels de programme sont susceptibles de modifier également la durée de celui-ci.

**Après avoir démarré le programme** (si l'heure de « Fin dans a été sélectionnée et si le programme n'a pas encore démarré), vous pouvez modifier le nombre présélectionner d'heures comme suit :



1. Sélectionnez la touche ▷▢▢.
2. Appuyez sur la touche + ou - pour modifier le nombre d'heures.
3. Sélectionnez la touche ▷▢▢.

## wash+dry or dry

Il faut d'abord placer la lessive dans le tambour, puis choisir le programme de lavage. Activer ensuite la fonction de séchage en sélectionnant les boutons **wash+dry** ou **dry (Séchage)**. Appuyer sur **wash+dry** pour rendre disponible le mode nettoyage et séchage sans interruption. Pour les programmes de séchage sans nettoyage, appuyez sur **dry (Séchage)** à l'écran.

**Remarque :** Lorsqu'un programme (avec fonction de séchage en option) est sélectionné, les boutons **wash+dry**, **dry (Séchage)** s'allument à moitié à l'écran. Ils s'allument complètement une fois sélectionnés.

Pour les programmes uniquement conçus pour la fonction de séchage, **wash+dry** ne s'allume pas à l'écran.

Lorsque **wash+dry** ou **dry (Séchage)** est sélectionné, un des niveaux de séchage parmi  **(Prêt à ranger+)**/ **(Prêt à ranger)**/ **(Prêt à Repasser)** est réinitialisé à l'écran et vous pouvez le modifier au besoin\*.

-  **(Prêt à ranger)** : pour textiles monocouche. Les vêtements peuvent être pliés ou suspendus dans un placard.
-  **(Prêt à ranger+)** : pour des textiles composés de vêtements épais, multicouche qui doivent être séchés plus longuement. Les vêtements peuvent être pliés ou suspendus dans un placard. Linge plus sec que  **(Prêt à ranger)**.
-  **(Prêt à Repasser)** : linge monocouche normal qui doit encore être humidifié après le séchage et qui peut être repassé ou pendu.

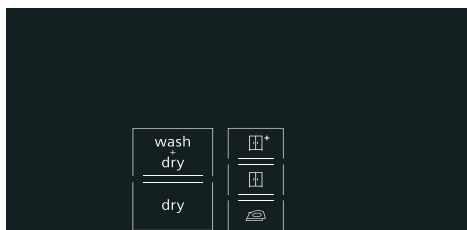

## Remarques

- Pour garantir un résultat de séchage uniforme, trie le linge avant le séchage.
- Ne dépassez pas les charges de séchage maximales.
- La vitesse d'essorage maximale pour les programmes de nettoyage avec séchage sont sélectionnées automatiquement afin d'obtenir un résultat de séchage convenable.

\* Certains programmes de séchage n'offrent pas de niveaux de séchage différents.



## P+ Réglages additionnels de programme

**Remarque :** Vous trouverez d'autres réglages de programme additionnels dans l'aperçu ; ceux-ci diffèrent en fonction du modèle.

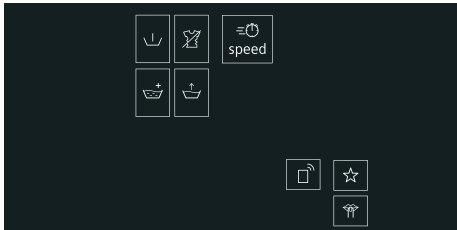

La sélection de réglages de programme additionnels vous permet de mieux adapter le cycle de lavage/séchage à vos articles de linge.

Les réglages peuvent être sélectionnés ou désélectionnés selon l'avancement du programme.

Les voyants lumineux de touche s'allument si un réglage est activé.

Les réglages ne sont pas conservés une fois que l'appareil est éteint.

### ≡⌚ Speed

Lavage/séchage selon une durée plus courte tout en obtenant un résultat de lavage/séchage qui est conforme à la performance normale.

Appuyez sur la touche ≡⌚ **Speed** pour activer ou désactiver ce réglage de programme supplémentaire.

**Remarque :** Avec l'activation du programme supplémentaire ≡⌚ **Speed**, la charge maximale de lavage est réduite et de l'eau supplémentaire est nécessaire pour le processus de séchage.

### ⏏ (Prélavage)

Prélavage pour linge très sale.

Appuyez sur la touche ⏏ (**Prélavage**) pour activer ou désactiver ce réglage de programme.

**Remarque :** Versez la lessive dans le compartiment **I** et **II**.

### ✂ (Repassage facile)

Réduit le froissage grâce à un déroulement spécial de l'essorage suivi d'un défouillage assorti d'une vitesse d'essorage réduite.

Appuyez sur ✂ (**Repassage facile**) et activez ou désactivez l'option.

**Remarque :** si ✂ (**Repassage facile**) est activé, l'humidité résiduelle du linge après l'essorage s'en trouve augmentée.

### 🪣 (Rinçage plus)

Cycle de rinçage additionnel selon le programme ; durée de programme plus longue pour peau particulièrement sensible et/ou pour régions où l'eau est très douce.

### 👤 (Niveau Plus)

Niveau d'eau plus important pour traitement délicat du linge.

Appuyez sur la touche 👤 (**Niveau Plus**) pour activer ou désactiver ce réglage de programme.

### ☆ (Favori)

Ici, vous pouvez mémoriser un programme sélectionné avec vos réglages favoris.

**Pour enregistrer :**

1. Mettez l'appareil sous tension.
2. Sélectionnez un programme.

3. Si nécessaire, modifiez les réglages par défaut du programme et/ou sélectionnez d'autres réglages complémentaires.
4. Appuyez sur la touche ☆ (**Favori**) et maintenez-la enfoncée pendant environ trois secondes.

Le programme est mémorisé lorsque tous les réglages clignotent brièvement.

**Appeler:** la touche ☆ (**Favori**) brièvement après avoir mis l'appareil sous tension.

**Réinitialiser :** appuyez de nouveau sur la touche ☆ (**Favori**) et maintenez-la enfoncée pendant environ trois secondes après avoir sélectionné le nouveau programme et les réglages.

### (**Silence**)

Fonction spécialement conçue pour réduire le bruit. Le bruit des cycles de lavage et de séchage sera réduit et le signal de fin sera éteint.





**Remarque :** Si le silence est sélectionné pour le lavage uniquement, l'humidité restante du linge sera légèrement plus élevée. Le résultat de l'essorage peut ne pas être satisfaisant. Avant de pendre le linge, vous pouvez sélectionner le programme  **Essorage** pour réduire davantage l'humidité.

### (**Départ à distance**)

Si vous effleurez la touche  (Départ à distance), vous pouvez démarrer le programme à distance via l'appli Home Connect ou appeler les réglages Home Connect.

#### **Démarrage du programme à distance via l'appli Home Connect :**

**Remarque :** Le démarrage à distance peut uniquement être activé si le hublot de l'appareil est fermé et que l'appareil est raccordé à votre réseau domestique.

- Effleurez brièvement la touche  (Départ à distance).  
**Remarque :** Le démarrage à distance sera désactivé pour des raisons de sécurité dans les circonstances suivantes :  
Vous ouvrez le hublot.  
Une panne de courant survient.  
Quand le programme est terminé.  
Si vous effleurez la touche  sur l'appareil.  
Si vous effleurez de nouveau la touche  (Départ à distance) brièvement.  
Si vous appuyez sur la touche  pour mettre l'appareil hors tension.

#### **Appel des réglages Home Connect :**

- Maintenez la touche  (Départ à distance) enfoncée pendant au moins 3 secondes.



## Utilisation de l'appareil

### Préparation de l'appareil

L'appareil a été testé avant d'être délivré. Pour supprimer l'eau résiduelle de la procédure de test, le premier cycle de lavage doit être lancé sans linge en utilisant le programme .

#### **Nettoyage tambour.**

→ "Avant le premier lavage"  
à la page 22

#### **Remarques**

- N'allumez jamais un appareil endommagé !
- Informez le service clientèle !

1. Branchez la prise.

#### **Mise en garde**

#### **Danger de mort par électrocution !**

Danger de mort si vous touchez des pièces sous tension.

- Ne débranchez jamais la prise en tirant sur le cordon.
- Insérez/débranchez la prise uniquement lorsque vos mains sont sèches.

2. Ouvrez le robinet d'eau.

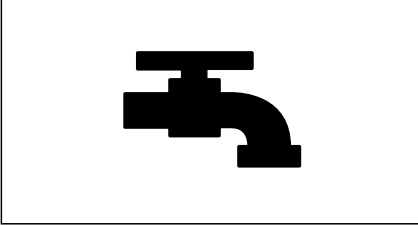

3. Ouvrez le hublot de l'appareil.

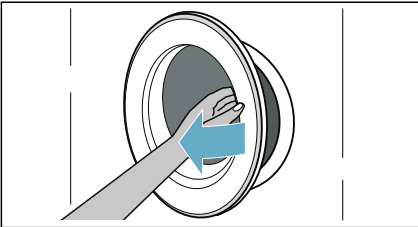

## Mise sous tension de l'appareil/sélection d'un programme

Appuyez sur **ⓘ** jusqu'à ce que le voyant lumineux s'allume, puis relâchez la touche. L'appareil est allumé.

Le programme **Coton** (séchage uniquement), pré-réglé en usine, reste alors toujours affiché.

Vous pouvez utiliser ce programme ou en sélectionner un autre.

**Remarque :** Si vous avez activé la sécurité enfants, vous devez la désactiver avant de pouvoir choisir un programme. → "Sécurité enfants" à la page 46

Les pré-réglages et la charge maximum sont indiqués sur l'écran tactile pour le programme sélectionné.

## Ajuster le programme sélectionné

### Modifier les réglages par défaut d'un programme

Vous pouvez utiliser le réglage par défaut affiché ou ajuster le programme sélectionné selon vos besoins en lessive → Page 46 p. ex. **Température, Vitesse d'essorage, Heure de fin.**

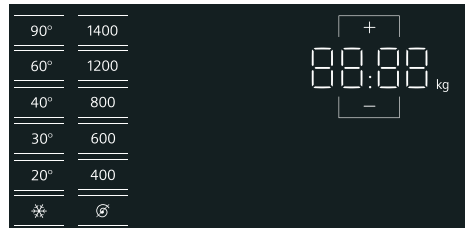

Pour activer/désactiver les fonctions **wash+dry** ou **dry (Séchage)** et les niveaux de séchage, touchez sur les boutons à moitié allumés sur l'écran.

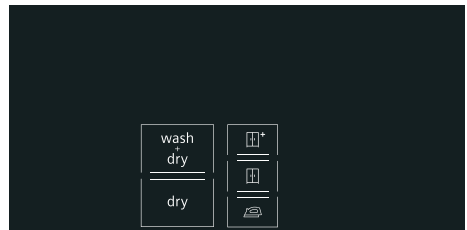

### Remarques

- Les options peuvent être sélectionnées, désélectionnées ou modifiées selon l'avancement du programme.
- Si les boutons peuvent être sélectionnés, ils seront à moitié allumés à l'écran, puis s'allumeront complètement une fois sélectionnés.

## Sélection des autres réglages d'un programme

Sélectionnez les réglages de programme supplémentaires de votre choix en appuyant sur les boutons à moitié allumés à l'écran → Page 41

p. ex. **Speed, Prewash, Rinse plus...**

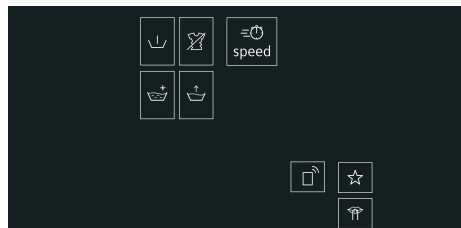

**Remarque :** Les fonctions supplémentaires disponibles varient en fonction du programme de lavage/séchage sélectionné → Page 32

## Sélection de programmes supplémentaires

Vous pouvez sélectionner d'autres programmes via l'appli Home Connect.

1. Connectez l'appareil à votre réseau domestique et à l'appli Home Connect.
2. Sélectionnez le programme →

### Autres programmes.

RPP apparaît sur le panneau d'affichage.

**Remarque :** Vous pouvez sélectionner les programmes directement via l'appli Home Connect.

3. Sélectionnez le programme souhaité dans l'appli Home Connect. Les réglages du programme sélectionné apparaissent à l'écran.
4. Si nécessaire, ajustez les réglages du programme et effleurez la touche ▷.

**Remarque :** Vous pouvez également démarrer le programme via l'appli Home Connect en effleurant auparavant brièvement la touche □ (Départ à distance) sur l'appareil.

## Placement du linge dans le tambour

Ouvrez la porte et placez votre lessive dans le tambour. Assurez-vous qu'aucune pièce de linge n'est coincée entre le hublot et le joint d'étanchéité en caoutchouc, puis fermez le hublot.

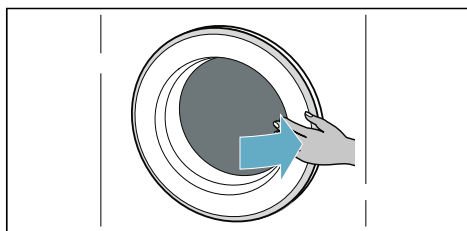
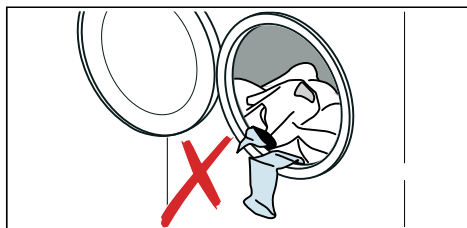

## Remarques

- Dépliez et chargez les pièces de linge pré-triées. Mélangez les pièces de linge volumineuses avec les petites. Des pièces de linge de différentes dimensions se répartissent mieux lors du cycle d'essorage. Des pièces de linge de lavage individuelles peuvent entraîner une charge non équilibrée.
- Respectez la charge maximale spécifiée. Un remplissage défavorable ne permet pas d'obtenir un résultat optimal de lavage/séchage et plisse le linge.

## Doser et verser le produit lessiviel et le produit d'entretien

### Attention !

#### Endommagement de l'appareil

Les détergents et les agents de prétraitement du linge (par ex. détachant, agents de pré-lavage, etc.) peuvent endommager les surfaces du lave-linge séchant.

Éloignez-les des surfaces du lave-linge séchant. À l'aide d'un chiffon mouillé, retirez immédiatement les résidus de pulvérisation et tout autre résidu ou gouttelette.

#### Dosage

Dosez les détergents et les produits d'entretien selon :

- la dureté de l'eau (demandez à votre compagnie des eaux),
- les spécifications du fabricant sur l'emballage,
- la quantité de linge,
- la saleté.

#### Remplissage des bacs

1. Ouvrez le bac à produits.



#### Mise en garde

#### Irritation de la peau/des yeux !

Si le bac à produit est ouvert pendant que l'appareil fonctionne, du détergent/produit d'entretien peut s'écouler.

Ouvrez soigneusement le bac.

Si de la lessive/produit d'entretien entre en contact avec vos yeux ou votre peau, rincez-les/la abondamment.

Si vous l'avalez par accident, consultez immédiatement un médecin.

2. Versez de la lessive et/ou du produit de nettoyage.

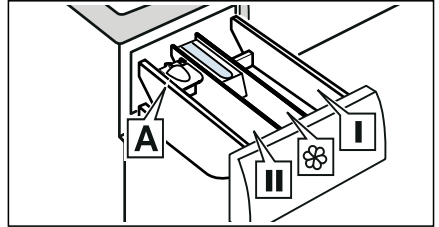

- Bac **I** Lessive pour prétraitement et désinfectant pour vêtements. (uniquement pour l'appareil avec fonction de prétraitement et de désinfection)
- Bac **☼** Assouplissant, amidon. Ne dépassez pas la charge maximale.
- Bac **II** Lessive pour le lavage principal, adoucisseur d'eau, produit blanchissant, détachant.
- Bac **A\*** Pour doser la lessive liquide.

\*selon le modèle

#### Remarques

- Respectez toujours les instructions du fabricant lorsque vous dosez tous les détergents, aides au nettoyage, produits d'entretien et agents de nettoyage.
- Diluez les produits épais avec de l'eau (assouplissant, amidon, etc.). Cela empêche les blocages.
- Faites attention en ouvrant le bac à produits lorsque l'appareil est en fonctionnement.

## Doseur A\* pour lessive liquides

\*selon le modèle

Positionnez le doseur A pour mesurer la bonne quantité de lessive liquide :

1. Ouvrez le bac à produits. Appuyez sur l'insert et retirez entièrement le bac.

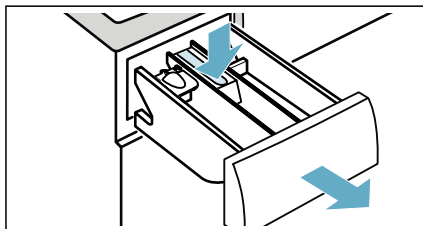

2. Faites coulisser le doseur vers l'avant, repliez-le et enclenchez-le jusqu'à l'obtention d'un « clic ».

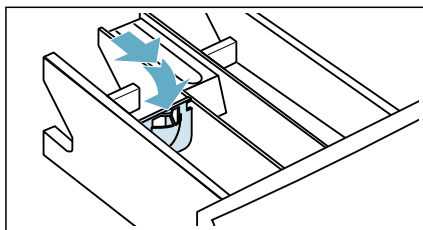

3. Réinsérez le bac.

**Remarque :** N'utilisez pas de doseur pour les lessives en gel et pour la lessive en poudre, ni pour les programmes avec prétraitement, ni lorsqu'un temps de fin est sélectionné.

**Pour les modèles sans doseur,** versez la lessive liquide dans le bac approprié et placez-le dans le tambour.

## Lancement du programme

Maintenez enfoncée la touche ▷||| pendant 1 à 2 secondes, puis relâchez-la. Le programme démarre et la porte de l'appareil est verrouillée.

→ **Fin dans** est affiché sur l'écran tactile et le compte à rebours avant le démarrage du programme apparaît. Une fois que le programme a démarré, la durée du programme est affichée. Et les symboles pour la progression du programme s'allument.

### Remarque : Détection de mousse

Si le symbole 🍽️ s'allume également sur l'écran, l'appareil a détecté un surplus de mousse pendant le cycle de lavage et a activé automatiquement des cycles supplémentaires de rinçage pour éliminer la mousse.

## Sécurité enfants

Vous pouvez verrouiller l'appareil pour empêcher que les fonctions que vous avez définies ne soient modifiées par inadvertance. Activez à cet effet la sécurité enfants.

Appuyez sur la touche 🔒 **3 sec** et maintenez-la enfoncée pour **activer/désactiver** la sécurité enfants.



Pour activer la sécurité enfants :

Après le démarrage du programme, appuyez sur la touche 🔒 **3 sec** et maintenez-la enfoncée pendant environ 3 secondes.

- 🔒 **3 sec** s'allume : la sécurité enfants est activée.
- 🔒 **3 sec** clignote : si le programme et les réglages du programme sont ajustés alors que la sécurité enfants est activée.

**Remarque :** Lorsque le programme est terminé, **End** s'affiche. La porte est déverrouillée. 🔒 **3 sec** reste allumé pour vous rappeler de désactiver la sécurité enfants.

Pour désactiver la sécurité enfants :



Appuyez sur la touche  **3 sec** et maintenez-la enfoncée jusqu'à ce que le voyant lumineux  **3 sec** s'éteigne.

## Ajout/retrait de linge

Après avoir démarré le programme (uniquement durant un cycle de lavage), vous pouvez ajouter ou retirer du linge si nécessaire.

Appuyez sur la touche . L'appareil vérifie s'il est possible de rajouter du linge.

Si ce qui suit apparaît sur le bandeau d'affichage :

- Le symbole  disparaît, un rajout de linge est possible.
- Le symbole  s'allume, un rajout de linge n'est pas possible.



**Pour poursuivre le programme, appuyez sur la touche .** Le programme se poursuit automatiquement.

## Remarques

- Ne laissez pas le hublot ouvert trop longtemps lorsque vous ajoutez du linge, sans quoi de l'eau pourrait s'écouler du linge.
- Pour des raisons de sécurité, le hublot reste verrouillé si le niveau d'eau ou la température sont trop élevés, ou pendant que le tambour tourne ; il n'est pas possible de rajouter du linge pendant ce laps de temps.

## Changement de programme



Si vous avez démarré le mauvais programme par erreur, vous pouvez le modifier comme suit :

1. Appuyez sur la touche .
2. Sélectionnez un autre programme.
3. Et appuyez à nouveau sur la touche . Le nouveau programme démarre à partir du début.



**Remarque :** Si le séchage est activé, vous devez réinitialiser l'appareil pour modifier le programme de séchage.

## Annulation du programme



Pour des programmes lavant à hautes températures :

1. Appuyez sur touche .
2. Pour refroidir le linge : sélectionnez  **Rinçage**.
3. Appuyez sur touche .



Pour programmes lavant à basses températures :

1. Appuyez sur touche .
2. Sélectionnez  **Essorage**.
3. Appuyez sur touche .

Pour programmes dans le processus de séchage /

1. Éteignez l'appareil.
2. Puis rallumez l'appareil.
3. Pour refroidir le linge : Sélectionnez la touche  **myTime + dry (Séchage)**.
4. Appuyez sur touche .

## Fin du programme

**End** s'allume sur l'écran tactile et les affichages  et  s'éteignent.

Si vous avez sélectionné , l'eau est seulement vidangée après le processus de rinçage, sans cycle d'essorage.

## Remarques

- Si **Hot** s'affiche en clignotant avant la fin du programme de séchage, la température du tambour est élevée. Le programme pour refroidir le tambour fonctionne jusqu'à ce que la température du tambour baisse.

- La protection antifroissage démarre après que le processus de séchage soit terminé pour empêcher le linge de froisser si vous ne l'enlever pas à temps. Le processus dure environ 30 minutes. **PUSH, Lo, and End** s'afficheront en alternance à l'écran tactile et le symbole  s'affichera comme symbole d'état. Si vous ne pouvez appuyer sur aucune zone de l'écran tactile pour terminer ce processus, la porte sera débloquée et vous pouvez sortir le linge.

## Retrait du linge/extinction de l'appareil

1. Appuyez sur la touche ① jusqu'à ce que le voyant lumineux s'éteigne, puis relâchez la touche. L'appareil se met hors tension.
2. Ouvrez le hublot et retirez le linge.
3. Fermez le robinet d'eau.  
**Remarque :** Non nécessaire sur les modèles Aqua-Stop.

### Remarques

- Ne laissez pas de pièces de linge dans le tambour. Elles pourraient rétrécir au prochain lavage ou décolorer sur une autre pièce.
- Retirez tout objet étranger du tambour et du joint d'étanchéité en caoutchouc - risque de rouille.
- Essayez le joint de caoutchouc.

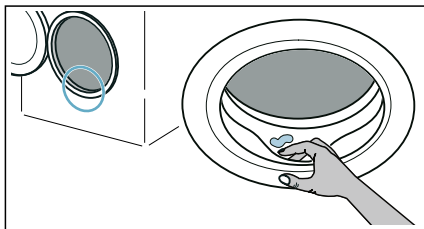

- Laissez le bac à produits et le hublot ouverts pour que l'humidité résiduelle puisse s'évaporer.

- Patientez toujours jusqu'à la fin du programme car l'appareil pourrait encore être verrouillé. Puis allumez l'appareil et patientez jusqu'à ce qu'il soit déverrouillé.

## Home Connect

Cet appareil est compatible Wi-Fi et peut être commandé à distance via un terminal mobile.

L'appli Home Connect vous permet d'effectuer les actions suivantes via votre terminal mobile sur cet appareil :

- Régler un programme et le démarrer.
- Adapter les réglages d'un programme et l'activer/le désactiver.
- Demander le statut d'un programme.
- Adapter les réglages de l'appareil et les activer/désactiver.
- Mettre l'appareil hors tension.

Avant de pouvoir utiliser les fonctions Home Connect, exécutez les étapes suivantes :

1. Installez l'appli Home Connect sur le terminal mobile.
2. Enregistrez-vous dans l'appli Home Connect.
3. Connectez l'appareil une seule fois automatiquement **ou** manuellement au réseau domestique.
4. Connectez l'appareil à l'appli Home Connect.

Vous trouverez des informations sur l'appli en consultant notre site Web Home Connect [www.home-connect.com](http://www.home-connect.com)

Les services Home Connect ne sont pas disponibles dans tous les pays. La disponibilité de la fonction Home Connect dépend de la disponibilité des services Home Connect dans votre pays. Vous trouverez de plus amples





informations à ce sujet à l'adresse :  
www.home-connect.com

### Remarques

- Observez les consignes de sécurité de cette notice d'utilisation et assurez-vous qu'elles sont également respectées si vous utilisez l'appareil via l'appli Home Connect alors que vous n'êtes pas à la maison. Observez également les consignes dans l'appli Home Connect.
- Si une opération est en cours sur l'appareil, vous ne pouvez pas en même temps réaliser des modifications par l'appli Home Connect. Cependant, vous pouvez visualiser les adaptations effectuées sur l'appareil dans l'appli Home Connect.



## Appeler le menu Home Connect

Depuis le menu Home Connect, vous pouvez créer et consulter des connexions réseau, réinitialiser les réglages réseau, activer/désactiver le Wi-Fi et trouver d'autres fonctions Home Connect.

1. Allumez l'appareil.
2. Appuyez sur la touche  (**Départ à distance**)  et maintenez-la enfoncée pendant au moins 3 secondes.

L'affichage indique : **RLC**.

Vous vous trouvez à présent dans le menu Home Connect.

**Remarque :** Appuyez brièvement sur  (**Départ à distance**)  pour quitter le menu Home Connect.

## Connexion au réseau domestique et à l'appli Home Connect

Connectez votre appareil une seule fois **automatiquement** ou **manuellement** au réseau domestique.

### Remarques

- Si le routeur de votre réseau domestique est doté d'une fonction WPS, vous pouvez connecter automatiquement l'appareil à votre réseau domestique.
- Si le routeur de votre réseau domestique ne dispose pas de fonction WPS, vous devez connecter manuellement votre appareil à votre réseau domestique.

Vous devez ensuite établir la connexion à l'appli Home Connect.

**Remarque :** Afin de connecter votre appareil au réseau domestique, le **Wi-Fi** doit être activé sur l'appareil. En usine, le **Wi-Fi** est désactivé sur l'appareil et s'active automatiquement lorsque vous connectez votre appareil au réseau domestique.

## Connexion automatique au réseau domestique

### Étape 2.1

Assurez-vous que vous vous trouvez dans le menu Home Connect.

→ Page 49

1. Appuyez sur .

L'appareil tente de se connecter au réseau domestique.  clignote.

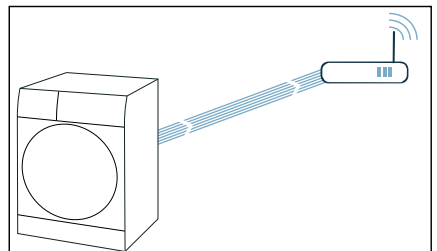

2. Dans les 2 minutes qui suivent, activez la fonction WPS sur le routeur de votre réseau domestique.

Si l'appareil s'est correctement connecté au réseau domestique, l'affichage indique **Votre appareil ménager est connecté à votre réseau domestique.**  et  s'allume fixe.

**Remarque :** Si aucune connexion n'a pu être établie, vérifiez si votre appareil se trouve à portée du réseau domestique. Répétez les étapes de connexion automatique ou réalisez la connexion manuellement.

### Connexion manuelle au réseau domestique

#### Étape 2.2

Assurez-vous que vous vous trouvez dans le menu Home Connect.

→ Page 49

Assurez-vous d'avoir ouvert l'appli Home Connect et de vous y être connecté.

1. Réglez le programme sur la position 2.

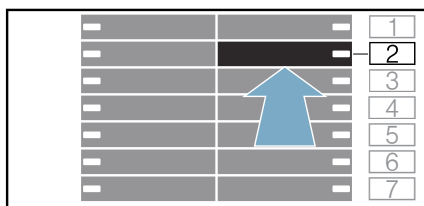

*SAP* (Connexion manuelle) apparaît.

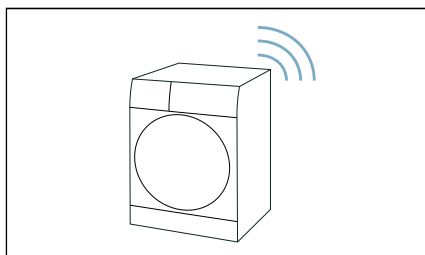

2. Appuyez sur . L'appareil configure à présent un réseau WLAN propre avec le nom de réseau (SSID) **HomeConnect**.

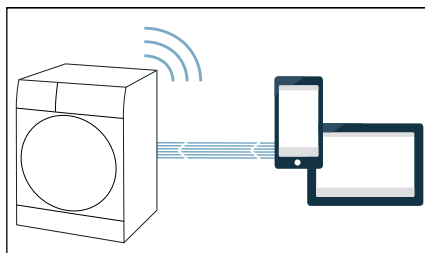

3. Appelez les réglages WLAN sur le terminal mobile.
4. Connectez le terminal mobile au réseau WLAN **HomeConnect**, puis saisissez le mot de passe WLAN (clé) **HomeConnect**. Votre terminal mobile se connecte à présent à l'appareil. La procédure de connexion peut prendre jusqu'à 60 secondes.



5. Une fois la connexion établie, ouvrez l'appli Home Connect sur le terminal mobile et suivez les étapes de l'appli.
6. Dans l'appli Home Connect, saisissez le nom du réseau (SSID) et le mot de passe (clé) **de votre réseau domestique**.
7. Suivez les dernières étapes de l'appli Home Connect afin de connecter votre appareil.

Si l'appareil s'est correctement connecté au réseau domestique, l'affichage indique **Votre appareil ménager est connecté à votre réseau domestique.**  et  s'allume fixe.

**Remarque :** Si aucune connexion n'a pu être établie, vérifiez si votre appareil se trouve à portée du réseau domestique. Répétez la connexion manuelle.

## Connexion à l'appli Home Connect

### Étape 3

Si votre appareil est connecté au réseau domestique, vous pouvez le connecter à l'appli Home Connect.

Assurez-vous que vous vous trouvez dans le menu Home Connect.

→ Page 49

Assurez-vous d'avoir ouvert l'appli Home Connect et de vous y être connecté.

1. Réglez le programme sur la position 3.

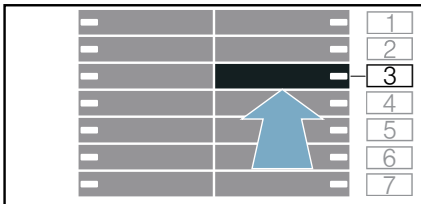

**PPP** (Connecter av. appli) apparaît.

2. Appuyez sur .

L'appareil tente à présent de se connecter à l'appli Home Connect.

3. Dès que votre appareil est affiché dans l'appli, suivez les dernières étapes dans l'appli Home Connect.

**Remarque :** Si aucune connexion n'a pu être établie, vérifiez si votre terminal mobile se trouve à portée de votre réseau domestique ou si la connexion à ce dernier est établie. Répétez la connexion à l'appli Home Connect.

## Activer/désactiver le Wi-Fi

Si votre appareil est déjà relié au réseau domestique, vous pouvez activer ou désactiver le **Wi-Fi** sur votre appareil.

Assurez-vous que vous vous trouvez dans le menu Home Connect.

→ Page 49

1. Réglez le programme sur la position 4.

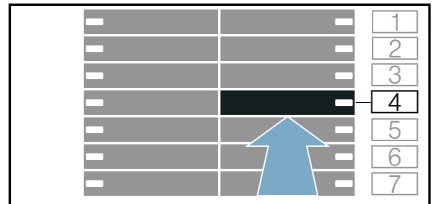

**CON** (Wi-Fi) apparaît.

2. Appuyez sur .

Si **ON** apparaît, le Wi-Fi est activé sur l'appareil. Si **OFF** apparaît, le Wi-Fi est désactivé sur l'appareil.

### Remarques

- Si vous connectez votre appareil au réseau domestique, le Wi-Fi est automatiquement activé.
- Si le Wi-Fi est activé, l'appareil ne s'éteint pas automatiquement.
- Si le Wi-Fi est désactivé sur l'appareil, ni le démarrage à distance ni la commande à distance de l'appareil ne sont possibles via l'appli Home Connect.
- Si le Wi-Fi est désactivé et que votre appareil était auparavant connecté à votre réseau domestique, la connexion est automatiquement recréée lors de la réactivation du Wi-Fi.
- Si vous activez cette fonction, la consommation d'énergie augmente par rapport aux valeurs indiquées dans le tableau des valeurs de consommation.

## Réinitialisation des paramètres réseau

Vous pouvez réinitialiser tous les paramètres réseau.

Assurez-vous que vous vous trouvez dans le menu Home Connect.

→ Page 49

1. Réglez le programme sur la position 5.

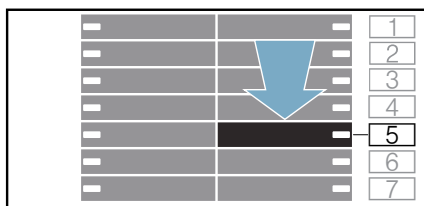

**RE5** (Réinitialiser les réglages réseau) apparaît.

2. Appuyez sur ▷◻◻.
- L'affichage indique : **YES**.
3. Appuyez sur ▷◻◻.

**Remarque :** Si vous souhaitez de nouveau utiliser votre appareil via l'appli Home Connect, vous devez le reconnecter au réseau domestique et à l'appli Home Connect.

## Mise à jour logicielle

Vous pouvez mettre à jour l'appli Home Connect sur votre appareil. Dès qu'une nouvelle mise à jour logicielle est disponible, un message apparaît : **UPd**

Installez la mise à jour directement via la **notification affichée** ou comme suit **manuellement** :

Assurez-vous que vous vous trouvez dans le menu Home Connect.

→ Page 49

1. Réglez le programme sur la position 6.



**UPd** (Mise à jour logiciel) apparaît. ▷◻◻ clignote lorsqu'une mise à jour logicielle est disponible.

2. Appuyez sur ▷◻◻.
- YES** apparaît.
3. Appuyez sur ▷◻◻.

**Remarque :** La mise à jour du logiciel peut prendre plusieurs minutes. N'éteignez pas l'appareil pendant la mise à jour.

## Remarque liée à la protection des données

Lors de la première connexion de votre appareil avec un réseau WLAN relié à Internet, votre appareil transmet les catégories suivantes de données au serveur Home Connect (premier enregistrement) :

- Code d'appareil univoque (constitué de clés d'appareil ainsi que de l'adresse MAC du module de communication Wi-Fi intégré).
- Certificat de sécurité du module de communication Wi-Fi (pour la protection technique des informations de la connexion).
- La version actuelle du logiciel et du matériel de votre appareil ménager.
- État d'une précédente restauration éventuelle des réglages d'usine.

Ce premier enregistrement prépare l'utilisation des fonctionnalités Home Connect et ne s'avère nécessaire qu'au moment où vous voulez utiliser les fonctionnalités Home Connect pour la première fois.

**Remarque :** Notez que les fonctionnalités Home Connect ne sont utilisables qu'en liaison avec l'appli Home Connect. Vous pouvez appeler les informations sur la protection des données dans l'appli Home Connect.

## Déclaration de conformité

Par la présente, BSH Hausgeräte GmbH déclare que l'appareil doté de la fonctionnalité Home Connect est en accord avec les exigences fondamentales et les autres dispositions adaptées de la directive 2014/53/EU.

Vous trouverez une déclaration de conformité RED détaillée sur Internet à l'adresse [www.siemens-home.bsh-group.com](http://www.siemens-home.bsh-group.com) à la page Produit de votre appareil dans les documents supplémentaires.



Bande de 2,4 GHz : 100 mW max.  
Bande de 5 GHz : 100 mW max.

	BE	BG	CZ	DK	DE
	EE	IE	EL	ES	FR
	HR	IT	CY	LV	LT
	LU	HU	MT	NL	AT
	PL	PT	RO	SI	SK
	FI	SE	UK	NO	CH
	TR				

WLAN (Wi-Fi) 5 GHz : uniquement prévu pour un usage à l'intérieur

## Réglages de l'appareil

### Arrêt automatique

Si l'appareil n'est pas utilisé pendant environ 5 minutes (selon le niveau d'eau à l'intérieur de l'appareil), il s'éteindra automatiquement avant le démarrage du programme ou une fois le programme terminé. Appuyez de nouveau sur la touche pour allumer l'appareil.

**Remarque :** L'appareil électroménager ne s'éteindra pas automatiquement si le Wi-Fi est activé en mode économie d'énergie.

### Réglages de base

Pour accéder aux réglages de base, appuyez sur la touche (**Silence**) en la maintenant enfoncée pendant environ 3 secondes. Le bandeau de commande indique :

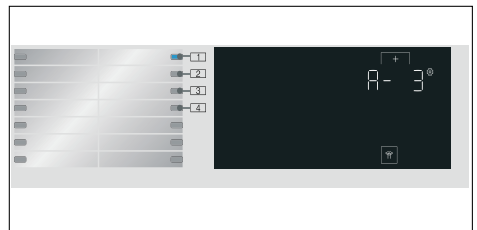

Vous pouvez modifier les réglages de base suivants :

- Le volume du signal de fin.
- Le volume des touches.
- La luminosité de l'écran tactile.
- Allumage/extinction du signal d'information Nettoyage tambour.

## Signal de fin

Vous pouvez sélectionner la position **1** et utiliser la touche **+** pour adapter le volume du signal de fin, par ex. **A-3**.

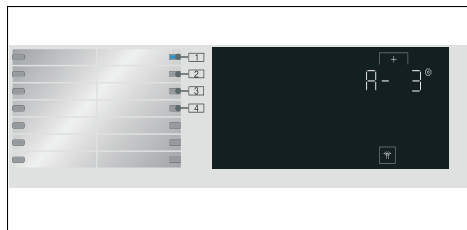

### Valeurs possibles de réglage :

- 0 désactivé
- 1 silencieux
- 2 moyen
- 3 fort
- 4 très fort

## Signal de touche

Vous pouvez sélectionner la position **2** et utiliser la touche **+** pour adapter le volume du signal de fin, par ex. **b-3**.

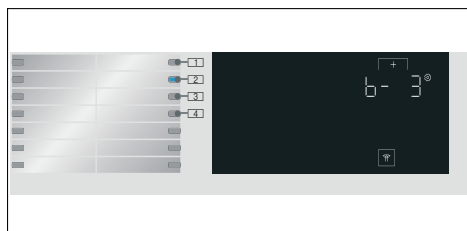

### Valeurs possibles de réglage :

- 0 désactivé
- 1 silencieux
- 2 moyen
- 3 fort
- 4 très fort

## Luminosité

Valeurs possibles de réglage : 1 - 4

Vous pouvez sélectionner la position **3** et utiliser la touche **+** pour adapter la luminosité de l'écran tactile, par ex. **[-]3**.

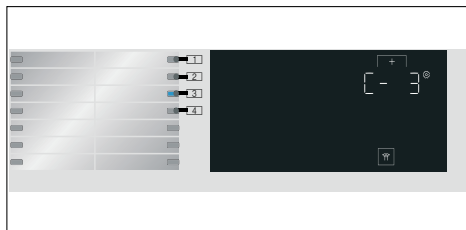

### Valeurs possibles de réglage :

- 1 pas très lumineux
- 2 niveau normal de luminosité
- 3 lumineux
- 4 très lumineux

## Activer/désactiver le signal d'information du nettoyage de tambour

Vous pouvez sélectionner la position **4** et utiliser la touche **+** pour activer ou désactiver le signal d'information 

**Nettoyage tambour**, par ex. **d-1**.

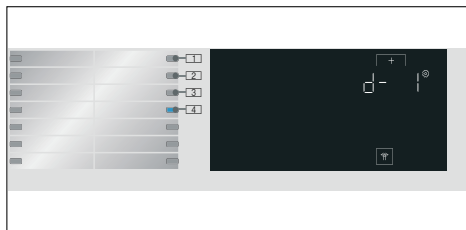

### Valeurs possibles de réglage :

- 0 désactivé
- 1 activé

## Sensors

### Système de détection de balourds

Le système de détection automatique de charge non équilibrée détecte les déséquilibres et assure une répartition homogène du linge en démarrant et stoppant à répétition le tambour d'essorage.

Si le linge est très inégalement réparti, la vitesse de l'essorage est réduite ou le cycle d'essorage n'est pas effectué pour des raisons de sécurité.

**Remarque :** Placez des petits et grands articles de linge équitablement dans le tambour.

## Nettoyage et entretien

### Mise en garde

#### **Danger de mort !**

Danger d'électrocution en cas de contact avec les composants sous tension.

Appuyez sur la touche  et débranchez la prise de courant.

#### **Attention !**

#### **Risque d'incendie et d'explosion !**

Des vapeurs toxiques peuvent être dégagées par des agents de nettoyage qui contiennent des solvants, par ex. des solvants de nettoyage.

N'utilisez aucun agent de nettoyage contenant des solvants.

#### **Attention !**

#### **Cela pourrait endommager l'appareil !**

Des agents de nettoyage qui contiennent des solvants, par ex. des solvants de nettoyage, risquent d'endommager les surfaces et les composants dans l'appareil.

N'utilisez aucun agent de nettoyage contenant des solvants.

## Corps de la machine/bandeau de commande

- Enlevez immédiatement les résidus de produit lessiviel et de nettoyage.
- Essuyez le corps de la machine et le bandeau de commande avec un chiffon humide.
- N'utilisez pas de chiffons, d'éponge et de produits nettoyants abrasifs (détergent pour l'acier inoxydable).
- Ne nettoyez pas l'appareil au jet d'eau.

## Tambour

### Mise en garde

#### **Risque de brûlure/appareil endommagé et dommages matériels !**

Le lavage en continu à basse température et le manque de ventilation de l'appareil peuvent endommager le tambour et provoquer des blessures. Lavez régulièrement à des températures d'au moins 60 °C ou exécutez un programme de nettoyage du tambour. Laissez l'appareil sécher après chaque fonctionnement en laissant ouverts le hublot et le bac à produits.

Utilisez des produits de nettoyage exempts de chlore, n'utilisez pas de laine d'acier.

Si l'appareil dégage des odeurs, ou pour nettoyer le tambour, lancez le programme  **Nettoyage tambour 90 °C** sans linge.

## Détartrage

Aucun détartrage n'est nécessaire si la lessive est convenablement dosée. Cependant, si cela est nécessaire, respectez les instructions du fabricant de l'agent de détartrage. Vous pouvez commander des produits de détartrage appropriés sur notre site Internet ou auprès de points de service après-vente

## Bac à produits et carrosserie

Si l'appareil contient des résidus de lessive ou d'adoucissant :

1. Ouvrez le bac à produits. Appuyez sur l'insert et retirez entièrement le bac.

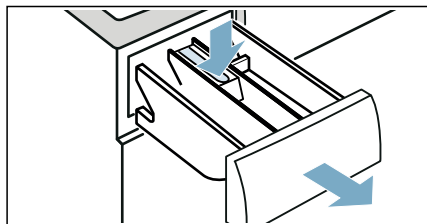

2. Pour retirer l'insert : poussez l'insert du bas vers le haut avec votre doigt.

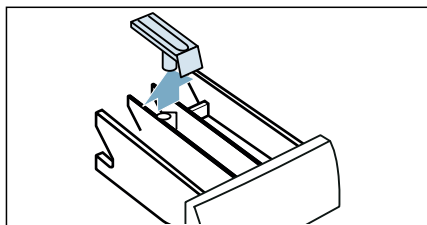

3. Nettoyez le bac à produits et l'insert avec de l'eau et une brosse, puis séchez-les. Nettoyez l'intérieur de la carrosserie également.

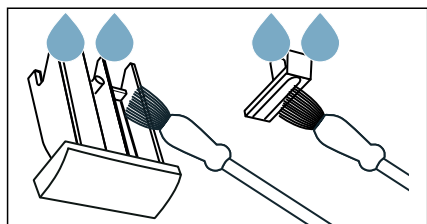

4. Insérez l'insert et verrouillez-le en place (poussez le cylindre sur le plot de guidage).

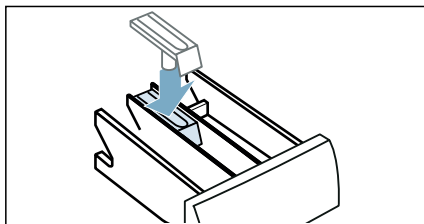

5. Poussez entièrement le bac à produits.

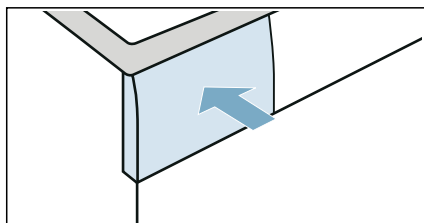

**Remarque :** Laissez le bac à produits ouvert pour que l'humidité résiduelle puisse s'évaporer.

## La pompe à vidange est obstruée

**Remarque :** Fermez le robinet d'eau pour empêcher l'arrivée d'eau et vous assurer qu'elle s'écoule via la pompe.

**⚠ Mise en garde  
Risque de brûlure !**

Lorsque vous lavez à haute température, l'eau devient très chaude. Vous risquez de vous brûler au contact de l'eau chaude. Laissez d'abord l'eau refroidir.



1. Mettre l'appareil hors tension. Débranchez la prise de courant.
2. Ouvrez la trappe de service.

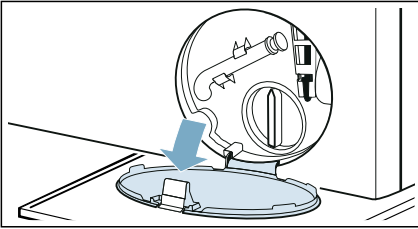

3. Retirez le tuyau de vidange de sa fixation. Retirez le capuchon d'étanchéité et videz l'eau dans un récipient approprié. Remplacez le capuchon d'étanchéité et remettez le tuyau de vidange dans la fixation.

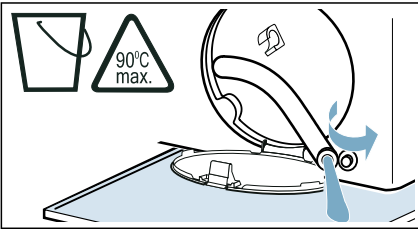

4. Dévissez prudemment le couvercle de la pompe ; de l'eau résiduelle risque de s'écouler. Nettoyez l'intérieur, le filet du couvercle de pompe et le corps de pompe. Le rotor de la pompe de vidange doit pouvoir tourner librement.

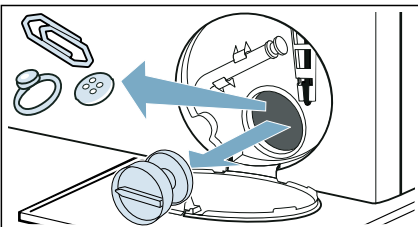

5. Replacez et vissez le couvercle de la pompe. La poignée doit se trouver en position verticale.

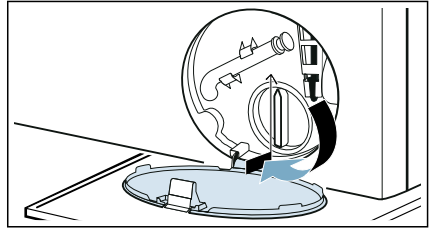

6. Fermez la trappe de service.

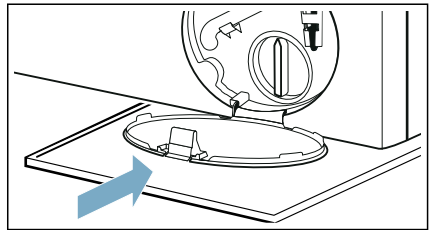

**Remarque :** Pour éviter que le détergent non utilisé ne s'écoule dans le boyau de vidange lors du prochain lavage : versez environ 1 litre d'eau dans le compartiment II et démarrez le programme **Vidange**.

### Le boyau de vidange est bloqué au niveau du siphon

1. Appuyez sur la touche ①. Débranchez la prise de courant.
2. Desserrez le collier de serrage. Retirez avec précaution le tuyau d'évacuation ; de l'eau résiduelle peut s'écouler.

## fr Nettoyage et entretien

3. Nettoyez le tuyau d'évacuation et la pièce de connexion du siphon.

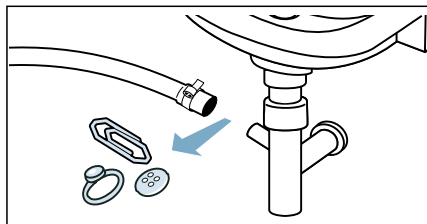



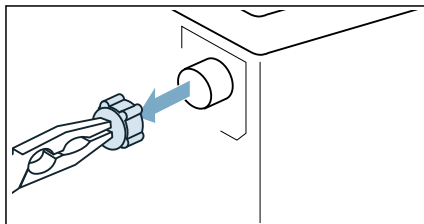

2. Utilisez une pince pour enlever le filtre.



4. Rattachez le tuyau de vidange et sécurisez le point de raccordement à l'aide du collier de serrage.

## Le filtre de l'alimentation en eau est bloqué

### Évacuez la pression du flexible d'arrivée d'eau :

1. Fermez le robinet d'eau.
2. Sélectionnez le programme  **Coton** (active le réglage  **Speed**).
3. Sélectionnez la touche . Laissez le programme fonctionner pendant environ 40 secondes.
4. Appuyez sur la touche .
5. Débranchez la prise secteur.

### Nettoyez les filtres :

1. Déconnectez le flexible de l'arrière de l'appareil.

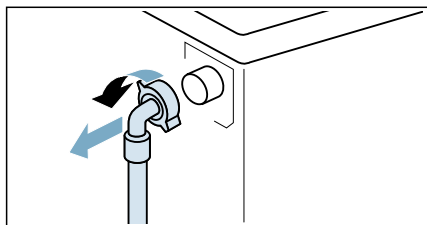

3. Nettoyez le filtre avec une petite brosse.

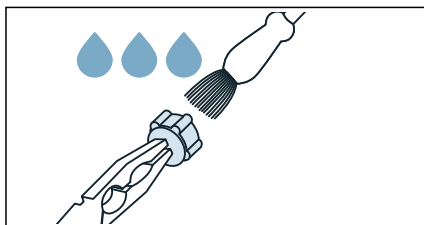

4. Branchez le flexible et vérifiez qu'il n'y a pas de fuite.

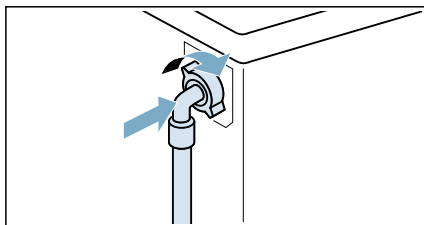

## Défauts et solutions

### Déverrouillage d'urgence

Par ex., panne de courant ou en cas de perte de puissance

Le programme se poursuit lorsque l'alimentation en courant est rétablie.

Cependant, si du linge doit être retiré, il est possible d'ouvrir le hublot de l'appareil comme suit :

#### **Mise en garde** **Risque de brûlure !**

Lorsque vous lavez à des températures élevées, vous risquez de vous brûler si vous entrez en contact avec l'eau chaude et le linge.

Si possible, laissez-les tout d'abord refroidir.

#### **Mise en garde** **Risque de blessure !**

Ne mettez pas vos mains dans le tambour lorsqu'il tourne encore, vous risqueriez de vous blesser.

Ne passez pas les mains dans le tambour pendant qu'il tourne.

Patiencez jusqu'à ce que le tambour s'arrête.

#### **Attention !** **Dommages d'eau !**

De l'eau qui s'échappe pourrait causer des dommages.

N'ouvrez pas le hublot si le niveau d'eau est visible au travers de la vitre.



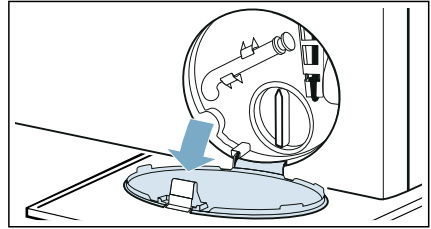

1. Appuyez sur la touche .  
Débranchez la prise de courant.
2. Ouvrez la trappe de service.

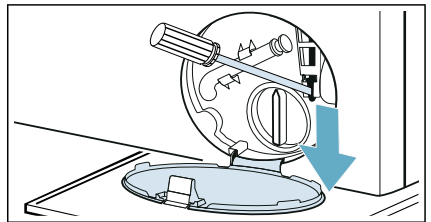





3. Vidangez l'eau. → *Page 56*
4. Tirez sur le dispositif de déverrouillage d'urgence vers le bas avec un outil et relâchez-le.  
Le hublot peut alors être ouvert.



## Informations du bandeau d'affichage



Afficheur	Cause/solution
	<ul style="list-style-type: none"> <li>■ <b>Clignotement rapide + signal</b> : le hublot a été ouvert et le niveau d'eau est trop haut. Fermez le hublot, poursuivez le programme avec la touche  ou sélectionnez le programme  <b>Essorage</b>.</li> <li>■ <b>Clignotement lent</b> : la température de la sécurité du hublot est trop élevée pour ouvrir le hublot. Patientez environ 30 secondes jusqu'à ce que la température de la sécurité du hublot baisse.</li> </ul>
<b>Hot</b>	Il est impossible d'ouvrir le hublot après le programme de séchage car la température est trop élevée. Le processus de refroidissement continue jusqu'à ce que cet affichage disparaisse, après quoi le hublot peut être ouvert.
	<ul style="list-style-type: none"> <li>■ <b>Clignote</b> (pas d'alimentation en eau) : le robinet d'eau est-il ouvert ? Le filtre de l'alimentation en eau est-il bloqué ? → <i>"Le filtre de l'alimentation en eau est bloqué" à la page 58</i> Le tuyau d'arrivée d'eau est-il coudé ou coincé ?</li> <li>■ <b>Allumé</b> (faible pression d'eau) : pour information uniquement. Cela n'affecte pas la progression du programme. La durée du programme est allongée.</li> </ul>
<b>E:30</b> en alternance avec <b>-80</b>	<ul style="list-style-type: none"> <li>■ Le tuyau de drainage ou le boyau de vidange d'eau est obstrué. Nettoyez le tuyau de drainage et le boyau de vidange d'eau.</li> <li>■ Le tuyau de drainage ou le boyau de vidange d'eau est pris ou coincé. Assurez-vous que le tuyau de drainage et le boyau de vidange ne sont pas coudés ou coincés.</li> <li>■ La pompe de vidange est bloquée. → <i>"La pompe à vidange est obstruée" à la page 56</i></li> <li>■ Le boyau de drainage est bloqué au niveau du siphon. → <i>"Le boyau de vidange est bloqué au niveau du siphon" à la page 57</i></li> <li>■ Le boyau de vidange d'eau est raccordé trop haut. Raccordez le boyau de vidange d'eau à une hauteur maximale de 1 mètre. → <i>"Longueurs de flexibles, conduites et lignes" à la page 18</i></li> </ul>
<b>E:35</b> en alternance avec <b>-10</b> (convient aux modèles spéciaux)	Il y a de l'eau dans la base, l'appareil fuit. Fermez le robinet. Appelez le service après-vente.
<b>H:95</b> en alternance avec <b>End</b> lorsque le pro- gramme est terminé	Aucune eau détectée en phase de séchage, peut obtenir un mauvais résultat de séchage. → <i>"Le filtre de l'alimentation en eau est bloqué" à la page 58</i>
<b>H:32</b> en alternance avec <b>End</b> lorsque le pro- gramme est terminé	Le système de détection de charge non équilibrée a interrompu le cycle d'essorage parce que le linge est mal réparti. Répartissez uniformément les petits et grands articles de linge dans le tambour.
 <b>3 sec</b> s'allume	La sécurité enfants est activée – désactivez-la.





Afficheur	Cause/solution
 s'allume	Trop de mousse a été détectée et un cycle de lavage supplémentaire a été activé. Ajouter moins de lessive lors du prochain cycle de lavage avec la même charge.
Le voyant lumineux du programme  <b>Nettoyage tambour</b> clignote	Exécuter le programme  <b>Nettoyage tambour 90°C</b> pour nettoyer et entretenir le tambour et le tube extérieur. <b>Remarques</b> <ul style="list-style-type: none"> <li>■ Lancez le programme sans linge.</li> <li>■ Utilisez de la lessive en poudre ou une lessive contenant de l'eau de javel. Pour empêcher la formation de mousse, utilisez uniquement la moitié de la quantité de lessive recommandée par le fabricant de lessive. N'utilisez pas de lessive pour laine ni pour textiles délicats.</li> <li>■ Allumage/extinction du signal d'information  Nettoyage tambour. → "Activer/désactiver le signal d'information du nettoyage de tambour" à la page 54</li> </ul>
	<b>Allumé</b> : le Wi-Fi est allumé et l'appareil est connecté à votre réseau domestique. <b>Clignotant</b> : l'appareil tente de se connecter à votre réseau domestique. <b>Éteint</b> : le Wi-Fi est éteint et l'appareil est déconnecté de votre réseau domestique.
Autres indications	Éteignez l'appareil, patientez cinq secondes, puis rallumez-le. Si l'indication réapparaît, appelez le service après-vente.

## Défauts et solutions



Défauts	Cause/solution
De l'eau s'écoule de l'appareil.	<ul style="list-style-type: none"> <li>■ Attachez le tuyau de vidange correctement ou remplacez-le.</li> <li>■ Resserrez le raccord à vis sur le tuyau d'arrivée d'eau.</li> </ul>
L'appareil ne se remplit pas d'eau. La lessive n'est pas distribuée.	<ul style="list-style-type: none"> <li>■ Le programme ne démarre pas ?</li> <li>■ Le robinet est-il ouvert ?</li> <li>■ Le filtre du tuyau d'alimentation en eau est-il bloqué ? → "Le filtre de l'alimentation en eau est bloqué" à la page 58</li> <li>■ Le tuyau d'arrivée d'eau est-il coudé ou coincé ?</li> </ul>
De la lessive/de l'adoucissant erroné a été versé dans le(s) bac(s) à produits.	Bac(s) à produits : <ol style="list-style-type: none"> <li>1. Videz et nettoyez-les.</li> <li>2. Remplir.</li> </ol>
De la lessive/de l'adoucissant s'est solidifié dans les bacs à produits.	Nettoyer et remplir les bacs à produits.
Impossible d'ouvrir le hublot.	<ul style="list-style-type: none"> <li>■ La température est trop élevée dans le tambour pour ouvrir le hublot.</li> <li>■ La fonction de sécurité est activée. Le programme s'est-il arrêté ?</li> <li>■ Le niveau d'eau est trop élevé dans le tambour.</li> <li>■ L'ouverture du hublot est-elle uniquement possible par le dispositif de déverrouillage de secours ? → "Déverrouillage d'urgence" à la page 59</li> </ul>

Défauts	Cause/solution
Le programme ne démarre pas.	<ul style="list-style-type: none"> <li>■ Avez-vous appuyé sur la touche ▷    ou sélectionné le temps →  (Fin dans) ?</li> <li>■ Le hublot est-il fermé ?</li> <li>■ La sécurité enfants est peut-être activée ? Désactivez la sécurité enfants.</li> <li>■ Mode démo activé ? Si <b>Shop</b> s'affiche pendant 5 s après avoir allumé ou éteint l'appareil, cela signifie que celui-ci se trouve en mode démo. Pour désactiver le mode démo, procédez comme suit :               <ol style="list-style-type: none"> <li>1. Mettre l'appareil hors et sous tension.</li> <li>2. Patientez jusqu'à ce que le message <b>Shop</b> disparaisse.</li> <li>3. Maintenez la touche ▷    enfoncée pendant au moins 5 s. L'appareil s'éteindra automatiquement. Vous pouvez désormais utiliser l'appareil comme d'habitude.</li> </ol> </li> </ul>
Le programme a démarré et le tambour tourne, mais ne se remplit pas d'eau.	<p>Il ne s'agit pas d'un défaut : certains programmes détectent et pèsent spécifiquement la charge après démarrage du programme pour calculer la quantité optimale d'eau pour le lavage. Le tambour est ensuite rempli d'eau.</p>
L'eau ne se vide pas.	<ul style="list-style-type: none"> <li>■ Le tuyau de drainage ou le boyau de vidange d'eau est obstrué. Nettoyez le tuyau de drainage et le boyau de vidange d'eau.</li> <li>■ Le tuyau de drainage ou le boyau de vidange d'eau est pris ou coincé. Assurez-vous que le tuyau de drainage ou le boyau de vidange d'eau ne sont pas coudés ou coincés.</li> <li>■ La pompe de vidange est bloquée. → "La pompe à vidange est obstruée" à la page 56</li> <li>■ Le boyau de drainage est bloqué au niveau du siphon. → "Le boyau de vidange est bloqué au niveau du siphon" à la page 57</li> <li>■ --- est activé (selon le module). Continuer le programme en sélectionnant <b>Essorage</b> ou <b>Vidange</b> et en appuyant sur ▷   </li> <li>■ Le boyau de vidange d'eau est raccordé trop haut. Raccordez le boyau de vidange d'eau à une hauteur maximale de 1 mètre. → "Longueurs de flexibles, conduites et lignes" à la page 18</li> </ul>
L'eau n'est pas visible dans le tambour.	<p>Il ne s'agit pas d'un défaut : le niveau d'eau est trop bas pour être visible.</p>
Le résultat de l'essorage n'est pas satisfaisant. Linge mouillé/trop humide.	<ul style="list-style-type: none"> <li>■ Il ne s'agit pas d'un défaut : le système de détection de charge non équilibrée a interrompu le cycle d'essorage parce que le linge est mal réparti. Répartissez uniformément les petits et grands articles de linge dans le tambour.</li> <li>■ Le réglage de programme additionnel <b>Repassage facile</b> a-t-il été sélectionné (dépend du modèle) ?</li> <li>■ Le réglage de programme additionnel <b>Silence</b> ou le programme <b>Silence</b> a-t-il été sélectionné (dépend du modèle) ?</li> <li>■ La vitesse d'essorage sélectionnée est-elle trop faible ?</li> </ul>
L'essorage est effectué plusieurs fois de suite.	<p>Il ne s'agit pas d'un défaut : le système de détection de charge non équilibrée adapte la charge de linge.</p>
Eau résiduelle dans le bac pour produit d'entretien.	<ul style="list-style-type: none"> <li>■ Il ne s'agit pas d'un défaut : l'effet du produit de soin n'est pas altéré.</li> <li>■ Si nécessaire, retirez l'insert. Nettoyez le bac à produits et insérez-le à nouveau.</li> </ul>

Défauts	Cause/solution
Le compartiment  n'est pas complètement rincé.	Retirez l'insert. Nettoyez le bac à produits et insérez-le à nouveau.
Le programme prend plus de temps que d'habitude.	<ul style="list-style-type: none"> <li>■ Il ne s'agit pas d'un défaut : le système de détection de charge non équilibrée adapte la charge de linge par répartition de linge répétées.</li> <li>■ Il ne s'agit pas d'un défaut : le système de détection de mousse est activé - il ajoute un cycle de rinçage supplémentaire.</li> </ul>
La durée du programme change lors du cycle de lavage/séchage.	Il ne s'agit pas d'un défaut : la séquence de programme est optimisée pour le cycle de lavage/séchage spécifique. Cela est susceptible de modifier la durée du programme affichée sur l'écran tactile.
De la mousse sort du bac à produits.	<p>Vous avez peut-être utilisé trop de détergent ?</p> <p>Diluez 1 cuillère à soupe d'assouplissant dans ½ litre d'eau et versez ce mélange dans le compartiment II du bac à produits II. (Pas pour les vêtements d'extérieur, de sport et les textiles contenant du duvet !)</p> <p>Au prochain lavage, diminuez la quantité de lessive utilisée.</p> <p>Utilisez des lessives du commerce peu moussantes et des produits d'entretien adaptés à une utilisation dans une machine.</p>
Formation répétée et intensive de mousse.	<p>Vous avez peut-être utilisé trop de détergent ?</p> <p>Ajoutez moins de lessive la prochaine fois que vous lancerez un cycle de lavage avec la même charge.</p> <p>Utilisez des lessives du commerce peu moussantes et des produits d'entretien adaptés à une utilisation dans une machine.</p>
Odeurs, formation de taches dans l'appareil.	<p>Lancez le programme  <b>Nettoyage tambour 90°C</b> sans linge.</p> <p>Ajoutez de la lessive en poudre ou une lessive contenant de l'eau de javel.</p> <p><b>Remarque :</b> Pour empêcher la formation de mousse, utilisez uniquement la moitié de la quantité de lessive recommandée par le fabricant de lessive. Ne pas utiliser de lessive pour laine ni pour textiles délicats.</p>
Je ne peux pas effectuer la connexion à mon réseau domestique.	<ul style="list-style-type: none"> <li>■ Le Wi-Fi est désactivé. Pour réaliser la connexion à votre réseau domestique, activez le Wi-Fi.  doit apparaître sur l'afficheur.</li> <li>■ Le Wi-Fi est activé mais une connexion à votre réseau domestique ne peut être établie. Vérifiez si votre réseau domestique est disponible ou essayez de vous connecter de nouveau à votre réseau domestique.</li> </ul>
Home Connect ne fonctionne pas.	<ul style="list-style-type: none"> <li>■ Vous pouvez trouver des solutions aux problèmes rencontrés avec Home Connect sur <a href="http://www.home-connect.com">www.home-connect.com</a>.</li> <li>■ La disponibilité de la fonctionnalité Home Connect dépend de la disponibilité des services Home Connect (par ex. la fourniture de l'application) dans votre pays. Les services Home Connect ne sont pas disponibles dans tous les pays – pour plus d'informations, veuillez consulter : <a href="http://www.home-connect.com">www.home-connect.com</a>.</li> </ul>
Bruits importants, vibrations et « mouvements » de l'appareil pendant le cycle d'essorage.	<ul style="list-style-type: none"> <li>■ L'appareil est-il aligné ? → "Nivellement" à la page 21</li> <li>■ Les pieds de l'appareil sont-ils bloqués ? Bloquez les pieds de l'appareil.</li> <li>■ Les sécurités de transport ont-elles été retirées ? → "Retrait des sécurités de transport" à la page 17</li> </ul>

Défauts	Cause/solution
Les voyants lumineux de l'afficheur tactile ne fonctionnent pas alors que l'appareil est en marche.	<ul style="list-style-type: none"> <li>■ Y a-t-il eu une coupure de courant ?</li> <li>■ Les fusibles de disjoncteur sont-ils grillés ? Réinitialisez/remplacez les fusibles.</li> <li>■ Si le défaut se reproduit, appelez le service après-vente.</li> </ul>
Il reste du résidu de lessive dans la lessive.	<ul style="list-style-type: none"> <li>■ Certaines lessives sans phosphates contiennent parfois des résidus insolubles dans l'eau.</li> <li>■ Sélectionnez  <b>Rinçage</b> ou brossez le linge après le lavage.</li> </ul>
Essorage lors de la phase de séchage.	Il s'agit d'un procédé novateur connu sous le nom d'essorage thermique, utilisé pour réduire la consommation d'énergie lors de la phase de séchage. Cette fonction est une caractéristique de l'appareil, veuillez attendre la fin du programme.
Peluches sur le linge.	Exécutez le programme  <b>Nettoyage tambour</b>  (froid) sans linge ni lessive pour éliminer les peluches qui se sont accumulées dans le tambour lors du cycle de séchage précédent.
Bruit d'eau d'arrivé pendant la phase de séchage.	Le lave-linge séchant fait appel à une technologie de condensation d'eau, de l'eau est constamment nécessaire pour sécher le linge. C'est pourquoi, le robinet d'eau doit toujours rester ouvert jusqu'à la fin de la phase de séchage.
Durée de séchage prolongée.	<ul style="list-style-type: none"> <li>■ Lancez le programme  <b>Nettoyage tambour</b>  (froid) pour éliminer les peluches qui se sont accumulées dans le tambour lors de la phase de séchage.</li> <li>■ Si la température ambiante est supérieure à 30 °C, cela peut étendre la durée de séchage.</li> <li>■ Une circulation de l'air insuffisante dans la pièce peut augmenter la durée de séchage. Aérez la pièce.</li> </ul>
Le programme de séchage ne démarre pas.	<ul style="list-style-type: none"> <li>■ Le réglage du programme supplémentaire de séchage a-t-il été sélectionné ?</li> <li>■ Le hublot est-il correctement fermé ?</li> </ul>
Froissement.	<ul style="list-style-type: none"> <li>■ Le froissement apparaît lorsque vous avez dépassé la charge maximale ou sélectionné le mauvais programme pour le type de textile. Vous trouverez toutes les informations nécessaires dans le tableau récapitulatif des programmes.</li> <li>■ Retirez immédiatement les vêtements après le séchage ; ils peuvent se froisser s'ils restent dans le tambour.</li> </ul>



Défauts	Cause/solution
Le résultat du séchage n'est pas satisfaisant (le linge n'est pas suffisamment sec).	<ul style="list-style-type: none"> <li>■ Après la fin du programme, le linge chaud a l'air plus humide qu'il ne l'est réellement. Étendez le linge et laissez la chaleur se dissiper.</li> <li>■ La température ambiante est trop élevée (au-dessus de 30 °C) ou la ventilation de la pièce où se trouve le lave-linge séchant est inadéquate.</li> <li>■ Le linge n'a pas été suffisamment essoré avant le séchage. Réglez toujours la vitesse d'essorage la plus élevée possible pour chaque programme de lavage.</li> <li>■ Le lave-linge séchant est surchargé : respectez les recommandations de charge maximale indiquées dans le tableau des programmes et dans l'affichage de la charge. Ne surchargez pas le lave-linge séchant : la charge maximale pour la phase de séchage est inférieure à la charge maximale pour le cycle de lavage. Retirez le linge du lave-linge séchant après avoir effectué un lavage à la charge maximale, puis divisez le linge en deux cycles de séchage distincts.</li> <li>■ La tension d'alimentation est trop faible (inférieure à 200 V) – veillez à une alimentation appropriée.</li> <li>■ La pression d'eau est trop faible. Selon le principe de condensation de l'eau, une faible pression d'eau aura pour effet que de la vapeur évaporée ne se condense pas correctement ni complètement.</li> <li>■ Le robinet d'eau est fermé pendant le séchage. Lors du processus de séchage, une technologie de condensation par eau est utilisée pour le séchage, veuillez donc laisser le robinet d'arrivée d'eau ouvert, sans quoi, il est impossible de garantir un séchage correct.</li> <li>■ Les textiles comportant plusieurs épaisseurs ou les textiles matelassés sèchent facilement en surface mais pas à l'intérieur. Il se peut que le séchage nécessite plus de temps. Pour ces types de textiles, sélectionnez le mode de séchage * (<b>Prêt à ranger+</b>) ou sélectionnez  <b>myTime dry (Séchage)</b>.</li> </ul>

Si vous ne parvenez pas à remédier vous-même au défaut (après avoir éteint puis rallumé l'appareil) ou si une réparation s'impose :

- Mettez l'appareil hors tension et débranchez la prise d'alimentation.
- Fermez le robinet d'eau et appelez le service après-vente.

## Service après-vente

Pour toute question d'utilisation, si vous êtes incapable de corriger un défaut par vous-même ou si l'appareil doit être réparé, contactez le service après-vente.

Vous pouvez résoudre plusieurs problèmes en consultant l'information sur l'élimination des défauts dans le présent manuel ou sur notre site Web. Si ce n'est pas le cas, contactez notre service après-vente.

Nous trouverons toujours une solution appropriée pour essayer d'éviter les visites sur place par un technicien du service après-vente.

En cas de réclamation, nous nous assurons toujours que votre appareil sera réparé par des techniciens du service après-vente avec des pièces de rechange origine, y compris après l'expiration de la garantie du fabricant.

Pour des raisons de sécurité, les réparations de l'appareil devraient être confiées à un personnel spécialiste formé à cet effet. La réclamation de garantie devient nulle si les réparations ou interventions ont été réalisées par des personnes que nous n'avons pas autorisées à cet effet ou si nos appareils ont été équipés de pièces supplémentaires ou de rechange ou d'accessoires non authentiques ayant entraîné un défaut.

Les pièces de rechange authentiques conformes aux normes d'écoconception sont disponibles auprès du service après-vente pour une période d'au moins 10 ans à partir de la date de commande de votre appareil.

**Remarque :** En vertu des modalités de la garantie du fabricant, l'utilisation du service après-vente est gratuite.

Pour plus de détails sur la période et les modalités de garantie dans votre pays, consultez notre service après-vente, votre détaillant ou notre site Web.

Si vous contactez le service après-vente, veuillez indiquer le numéro de série (E-Nr.) et le numéro de fabrication (FD) de l'appareil.

Les coordonnées du service après-vente sont disponibles dans l'annuaire du service après-vente ci-joint ou sur notre site Web.

### Numéro de série (E-Nr.) et numéro de fabrication (FD)

Le numéro de série (E-Nr.) et le numéro de fabrication (FD) sont indiqués sur la plaque signalétique de l'appareil.

Selon le modèle, la plaque signalétique peut se trouver :

- À l'intérieur de la porte
- À l'intérieur du clapet d'entretien.
- À l'arrière de l'appareil.

Prenez note des détails de votre appareil et du numéro de téléphone du service après-vente pour les avoir à portée de main.

Vous trouverez plus d'informations sur votre modèle en ligne sur [.https://energylabel.bsh-group.com](https://energylabel.bsh-group.com)\* Cette adresse Web est reliée à la base de données officielle sur les produits EPREIL de l'UE. Au moment de l'impression du présent document, l'adresse Web n'avait pas encore été publiée. Veuillez ensuite suivre les instructions de recherche de modèle. L'identifiant de modèle est composé des caractères avant la barre oblique dans le numéro de série (E-Nr.) sur la plaque signalétique. Vous le trouverez aussi dans la première ligne du label énergétique de l'UE.

**Faites confiance au fabricant.**

Contactez-nous. Vous aurez ainsi la garantie que les réparations sont effectuées par des techniciens dûment formés, avec des pièces de rechange d'origine.

\* Valable uniquement pour les pays de l'Espace économique européen.



## Valeurs de consommation

L'information suivante est émise conformément au règlement de l'UE sur l'écoconception. Les valeurs données pour les programmes autres que l'Eco 40-60 sont à titre indicatif seulement et ont été déterminées conformément à la norme EN60456 et EN62512 applicable.

La fonction de dosage automatique a été désactivée pour cette raison.

Note sur le test comparatif : désactiver la fonction de dosage automatique sauf si cette fonction est l'objet du test.

Programme	capacité nominale [kg]	consommation d'énergie [kWh/cycle] *	consommation d'eau [l/cycle] *	Durée du programme [h:min] *	température maximale [°C] * 5 min	vi-tesse d'essorage [t/min] *	humidité restante [%] *
Eco 40-60 **	10,0	1,300	59,0	3:53	46	1400	53
Eco 40-60 **	5,0	0,680	46,0	2:58	36	1400	53
Eco 40-60 **	2,5	0,250	26,0	2:58	26	1400	53
Eco 40-60 + wash+dry + 田 (Prêt à ranger) **	6,0	4,400	105,0	6:51	37	-	-0,1
Eco 40-60 + wash+dry + 田 (Prêt à ranger) **	3,0	2,500	60,0	4:50	35	-	-0,1
👕 Coton 20 °C	10,0	0,390	89,0	3:23	22	1400	46
👕 Coton 40 °C	10,0	1,280	89,0	4:08	41	1400	46
👕 Coton 40 °C + ㇏ (Prélavage)	10,0	1,300	100,0	4:08	41	1400	46
👕 Coton 60 °C	10,0	1,570	89,0	3:26	53	1400	46
👚 Synthétiques 40 °C	4,0	0,830	66,0	2:29	44	1400	25
👚 Mix 40 °C	4,0	0,630	47,0	1:00	41	1400	50
👚 Laine 30 °C	2,0	0,220	40,0	0:41	26	800	31

\* Les valeurs observées peuvent différer des valeurs indiquées en raison de l'influence de la pression et de la dureté de l'eau, et de la température d'arrivée, de la température ambiante, du type, de la quantité et du degré de salissure du linge, du type de lessive utilisée, des variations de la tension d'alimentation et des fonctions complémentaires choisies.

\*\* Programme de test conçu selon le règlement de l'UE sur l'écoconception et le règlement du label énergétique de l'UE avec de l'eau froide (15 °C).



## Caractéristiques techniques

### Dimensions :

84,8 cm x 59,8 cm x 62,0 cm  
(hauteur x largeur x profondeur)

### Poids :

84 kg

### Raccordement au secteur :

Tension nominale 220-240V, 50 Hz

Protection d'installation minimale  
(=)10 A

Puissance nominale 1900-2300 W

### Pression d'eau :

100–1000 kPa (1–10 bars)

### Consommation d'énergie lorsque l'appareil est en réseau (Wi-Fi) en mode veille/durée :

1,1 W/5 min



## Garantie Aqua-Stop

### Uniquement pour les appareils dotés du dispositif Aqua-Stop

En plus des revendications de garantie envers le fournisseur selon le contrat de vente et de la garantie de votre appareil, nous dédommagerons dans les conditions suivantes :

1. Si le dégât des eaux est dû à un dysfonctionnement de notre système Aqua-Stop, nous dédommagerons les clients nationaux pour les dommages subis.
2. La garantie de responsabilité est valable pendant la durée de vie utile de l'appareil.
3. Toutes les revendications de garantie ont pour condition préalable que l'appareil doté de l'Aqua-Stop soit installé et branché correctement selon nos instructions ; cela inclut également une extension Aqua-Stop correctement installée (accessoires d'origine).  
Notre garantie ne couvre pas les conduites d'arrivée d'eau ou robinetteries défectueuses conduisant au raccordement du dispositif Aqua-Stop au robinet d'eau.
4. Les appareils dotés du système Aqua-Stop n'ont pas besoin d'être surveillés pendant leur fonctionnement, ni sécurisés ultérieurement en fermant le robinet. Le robinet doit uniquement être fermé si vous vous absentez de votre domicile pendant une période prolongée, par ex. pour plusieurs semaines de vacances.





## Conseils et réparations

FR 01 40 10 12 00

B 070 222 142

CH 0848 840 040

Vous trouverez les coordonnées du service après-vente des différents pays dans la liste ci-jointe.

BSH Hausgeräte GmbH

Carl-Wery-Straße 34

81739 München

GERMANY

[siemens-home.bsh-group.com](http://siemens-home.bsh-group.com)

Fabriqué par BSH Hausgeräte GmbH titulaire des droits d'utilisation de la marque Siemens AG



9001495846 (0105)