 Kort anvisning for oppvaskmaskinen: Kort og godt alt som oppvaskmaskinen trenger ...

Før første gangs bruk må du lese igjennom oppstillings- og bruksanvisningen!

1

Innstilling av anlegget for mykgjøring av vannet *

Spør på vannverket etter hardhetsgraden på vannet og før det opp her ...

Les av innstillingsverdiene ...

°dH	Område for hardhet	mmol/l	Trinn			
0-6	myk	0-1,1	0	<input type="radio"/>	<input type="radio"/>	<input type="radio"/>
7-16	middels	1,2-2,9	1	<input type="radio"/>	<input type="radio"/>	<input checked="" type="radio"/>
17-21	hard	3,0-3,7	2	<input type="radio"/>	<input checked="" type="radio"/>	<input checked="" type="radio"/>
22-35	hard	3,8-6,2	3	<input checked="" type="radio"/>	<input checked="" type="radio"/>	<input checked="" type="radio"/>

* kun før første gangs vask eller ved forandret hardhetsverdi på vannet

Slik stiller du lett inn ...

- Slik stiller du inn:**
- Slå på PÅ/AV bryteren
 - Trykk START tasten og hold den trykket.
 - Drei programvelgeren ett trinn til venstre eller høyre.
 - Slipp tasten. Indikasjonen blinker og indikasjonen lyser (= trinn 1). Innstillingen kan endres som følger.
 - Drei programvelgeren inntil det ønskede trinnet er innstilt.
 - Trykk START tasten. Indikasjonen slukkes. Det ønskede trinnet er lagret.

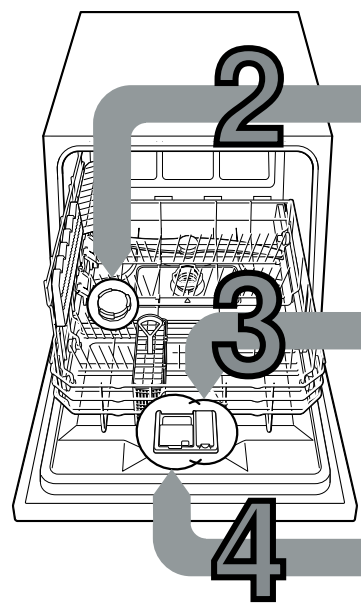

2 Fyll på spesialsalt

Løser opp kalk (ikke nødvendig ved innstillingsverdi 0!) ...

For optimale skylleresultater

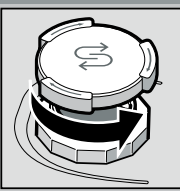

Skru opp lokket.

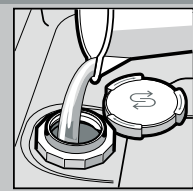

Kun før første skylling må saltbeholderen fylles med vann.

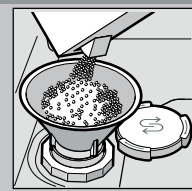

Fyll på spesialsalt (fyll aldri vaskemiddel her!).

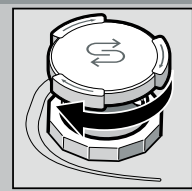

Lukk lokket. Skyll med en gang.

3 Fyll på glansmiddel

Gjør ting skinnende...

For optimale tørkeresultater



Trykk på markering 1, løft lokket 2.

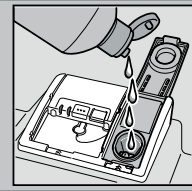

Fyll glansmiddel.



Lukk lokket. KLIKK!

4 Fyll på oppvaskmiddel

Mye smuss, mye vaskemiddel ...

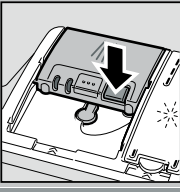

Eventuelt må lokket åpnes (trykk tasten).



Obs, Kombinasjonsprodukter er ikke egnet for alle programmer, ta hensyn til anvisningene fra produsenten.

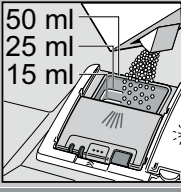
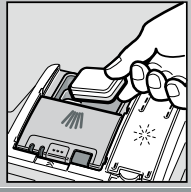

Rengjøringsmiddel på i det tørre kammeret for rengjøringsmiddel.

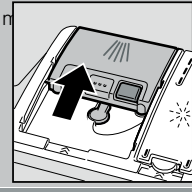

Skyv lokket igjen, trykk på det. PLOP!

5 Innkopling av maskinen

6 Velg program

Hurtig, sparsomt eller intensivt ...

Programoversikt

I denne oversikten er det max. mulige antall programmer framstilt. Det tilsvarende programmet for din maskin finnes på betjeningspanelet.

Programdata er måleverdier som er foretatt på laboratorium i henhold til europeisk direktiv EN 60436. Det er mulig med avvik i praksis. * halv normpåfylling

	Intensiv 70°	Mix 65°	Eco 50°	Skånsomt 40°	Hurtig 45°	Forskyll
Tid i tim.: min.	←	3:55 - 1:20	→	←	0:29	0:15
Strømforbruk i kWh	←	0,900 - 0,450	→	←	0,450	0,050
Vannforbruk i l	←	10 - 7,5	→	←	6	3

Driftstiden endrer seg når tilsetning av glansmiddel er deaktivert, eller når glansmiddel mangler.

7 Programmet startes Den starter ...

Tilleggsfunksjoner **

Gjør oppvasken fleksibel ...

8 Slå av maskinen Alt er i orden ...

Speed Perfect Spar tid ... ved høyere energiforbruk blir det oppnådd samme rengjøringsvirkning.

 **Hygiene (Hygiene)** ... under vaskingen forhøyes temperaturen. Dermed blir det oppnådd en høyere hygienestatus.

 **Intensiv sone** ... perfekt for blandet påfylling. Skylletrykket og vasketemperaturen er litt høyere.

 **Ekstra tørking** ... forbedret tørkeresultat ved høyere temperatur under glansskyllingen. (Pass på ved ømfintlig oppvask).

** alt etter modell



Vedlikehold og pleie

Siler
...kontrolleres,
og eventuelt
rengjøres



Drei silsylinderen,
ta ut silsystemet ...

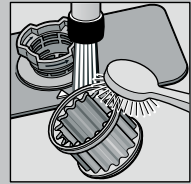

skyll av
under rennende
vann

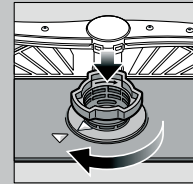

sett inn ...

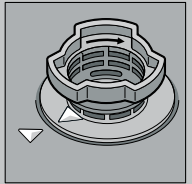

Skru igjen
silsystemet
**TA HENSYN TIL
MARKERINGEN!**

Rengjøring av vaskevannspumpen

- Trekk ut støpselet.
- Fjern silene og hell ut vannet.
- Løsne skruene på dekselet (Torx T 20).
- Trekk dekselet oppover og ut.
- Kontroller området rundt vingeranden at det ikke er fremmedlegemer.
- Dekselet settes inn og skrues fast.
- Sett inn silene.

Spylearm
...Fjern tilstopning/
avleiringer

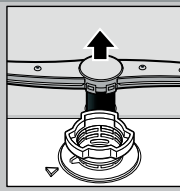

Trekk den armen
oppover ...

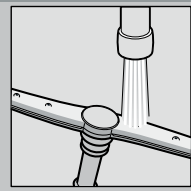

Rengjør den under
rennende vann
(evt. med en
tannpirker),
rengjør så
spyledysene ...

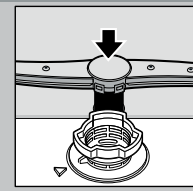

Sett inn
sprutarmen ...

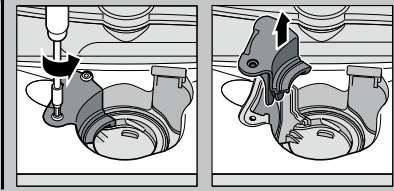

Små feil som du kan rette på selv ...

... for selvhjelp lønner seg!

Videre henvisninger finner du i bruksanvisningen

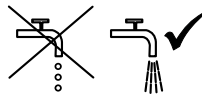
Feil	Mulig årsak	Hjelp
Indikasjonen "🔊" lyser	Vannkranen klemmer eller er forkalket  Utløpsslangen er tilstoppet eller har knekk Dekselet på pumpen for avløpsvannet er ikke montert Avløpspumpen blokkerer	<ul style="list-style-type: none"> ▶ Åpne vannkranen. ▶ 1. Skru av vanntilkoplingen. ▶ 2. Rengjør silen i vanntilkoplingen. ▶ 3. Vanntrykket må være på minst 10 l/min når kranen er åpen. Ved lavere trykk må armaturet på tilløpet skiftes ut. ▶ Legg opp vannslangen uten knekk. ▶ Utløpsslangen må legges opp uten knekk. ▶ Monter dekselet (se ovenfor). ▶ Rengjør avløpspumpen (se ovenfor).
Indikasjonen "🔊" blinker	Maskinen har en teknisk defekt	<ul style="list-style-type: none"> ▶ Ring til kundeservice (oppgi hva feilmeldingen sier). ▶ Trekk ut støpselet.
Restvann i maskinen	Programmet er ikke avsluttet ennå	<ul style="list-style-type: none"> ▶ Lukk igjen maskinen og slå den på hhv. avbryt programmet (se programmet avbryting).
Rust på bestikket	Bestikket er ikke rustfritt Harde knivblad er ømtålelige Rust fra andre ting	<ul style="list-style-type: none"> ▶ Bruk bestikk som tåler oppvaskmaskin. ▶ Vask aldri ting i maskinen som er rusten.

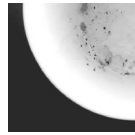
Feil	Mulig årsak	Hjelp
Oppvasken er ikke ren Det er sand eller rester på oppvasken 	Tingene støter mot hverandre hhv. ligge over hverandre For lite vaskepulver Det er valgt et ikke egnet program Sprutarmdysene smusset Silene er smusset, sitter ikke fast Sprutarmene blokkerer	<ul style="list-style-type: none"> ▶ Plasser tingene fritt, unngå at de berører hverandre. ▶ Ta hensyn til angivelsene fra produsenten (vaskemiddel). ▶ Velg et sterkere program. ▶ Rengjør sprutarmene (s.o.). ▶ Rengjør silene (se ovenfor). ▶ Plasser tingene slik at spylearmene kan dreie seg fritt.
Flekker og striper	For høy/lav dosering av glansmiddel	<ul style="list-style-type: none"> ▶ Ved striper: Doseringen reduseres. ▶ Ved vann eller kalkflekker: Doseringen forhøyes.
Oppvasken er ikke tørr	Glansmiddel Det kombinerte vaskemiddelet som du har brukt har en dårlig tørkeevne Innstilling av apparatet	<ul style="list-style-type: none"> ▶ Forhøy doseringen. ▶ Skift til et annet produkt. ▶ Bruk et glansmiddel. ▶ Aktivering av intensivtørkingen (alt etter modell.)
Melkehvitt belegg på oppvasken (kan fjernes)	Avkalkingen er feilt innstilt Det mangler spesialsalt	<ul style="list-style-type: none"> ▶ Avkalkingsanlegget må riktig innstilles. ▶ Fyll på spesialsalt.
Melkeaktig belegg, glassene er matte/blinde (belegg som ikke lar seg fjerne)	Glassene er ikke egnet for oppvaskmaskin	<ul style="list-style-type: none"> ▶ Bruk glass som tåler oppvaskmaskin. ▶ Døren er åpnet før programmet var slutt .
Kunststoff/deler av oppvasken får misfarge	For lite vaskepulver Misfarging på grunn av fargestoffer fra matvarer (tomatsaus)	<ul style="list-style-type: none"> ▶ Ta hensyn til angivelsene fra produsenten (vaskemiddel). ▶ Misfarging er ubetenkelig. Bleker ved flere vaskeomganger.

Avbryting av program ...

I løpet av programmet trykkes START tasten ca. 3 sek. (reset) inntil alle indikasjonene er sløkket.



Resten av programforløpet inntil utpumping av restvannet varer i ca. 1 minutt.

Riktig plassering ...

Bruk servise som er egnet for oppvaskmaskin (uten rester av aske, voks, olje, farge, etiketter som kleber; større rester av marmelade, melkeprodukter og mat fjernes grovt) og plasseres i henhold til bruksanvisningen. Sjekk at spylearmene kan dreie seg fritt.