



Καταχωρήστε
τώρα τη νέα
σας συσκευή στο
MyBosch και
αποκτήστε δωρεάν
οφέλη:
[bosch-home.com/
welcome](http://bosch-home.com/welcome)



Στεγνωτήριο

WTX87MW9GR

el Οδηγίες χρήσης και οδηγίες τοποθέτησης

Το νέο σας στεγνωτήριο

Αποκτήσατε ένα στεγνωτήριο της μάρκας Bosch .

Αφιερώστε λίγο χρόνο για την ανάγνωση του εγχειριδίου και πληροφορηθείτε για τα πλεονεκτήματα του στεγνωτηρίου σας.

Για να ανταποκριθούμε στις υψηλές αξιώσεις ποιότητας της μάρκας Bosch, κάθε στεγνωτήριο, πριν εγκαταλείψει το εργοστάσιό μας, έχει ελεγχθεί προσεκτικά για σωστή λειτουργία και άριστη κατάσταση.

Περαιτέρω πληροφορίες σχετικά με τα προϊόντα μας, τα εξαρτήματα, τα ανταλλακτικά και τις υπηρεσίες μας θα βρείτε στην ιστοσελίδα μας www.bosch-home.com ή απευθυνθείτε στα κέντρα τεχνικής εξυπηρέτησης πελατών της εταιρείας μας.

Αν οι οδηγίες χρήσης και τοποθέτησης περιγράφουν διάφορα μοντέλα, τότε στα αντίστοιχα σημεία γίνεται αναφορά στις διαφορές.



Θέτετε το στεγνωτήριο σε λειτουργία, αφού διαβάσετε πρώτα τις παρούσες Οδηγίες χρήσης και τοποθέτησης!

Κανόνες παρουσίασης

⚠ Προειδοποίηση!

Αυτός ο συνδυασμός από σύμβολο και προειδοποιητική λέξη υποδεικνύει μια ενδεχομένως επικίνδυνη κατάσταση. Η αγνόηση μπορεί να οδηγήσει σε τραυματισμούς ή και στο θάνατο.

Προσοχή!

Αυτή η προειδοποιητική λέξη υποδεικνύει μια ενδεχομένως επικίνδυνη κατάσταση. Η αγνόηση μπορεί να οδηγήσει σε υλικές ζημιές και/ή σε βλάβη του περιβάλλοντος.

Υπόδειξη / Συμβουλή

Υποδείξεις για την ιδανική χρήση της συσκευής / χρήσιμες πληροφορίες.

1. 2. 3. / α) β) γ)

Βήματα ενεργειών, τα οποία παρουσιάζονται με αριθμούς ή γράμματα.

■ / -

Οι απαριθμήσεις παρουσιάζονται με ένα κουτάκι ή μια παύλα.

Πίνακας περιεχομένων

 Προβλεπόμενη χρήση	4	Αφαίρεση των ρούχων και απενεργοποίηση της συσκευής . . .	28
 Υποδείξεις ασφαλείας.	4	Άδειασμα του δοχείου συμπυκνώματος.	28
Παιδιά/άτομα/κατοικίδια ζώα.	4	 Ρυθμίσεις συσκευής	29
Εγκατάσταση	6	Ασφάλεια παιδιών	29
Λειτουργία	8	Σήμα υπόδειξης.	29
Καθαρισμός/συντήρηση.	11	Βασικές ρυθμίσεις.	30
 Υποδείξεις οικονομίας.	13	 Αποχέτευσης του συμπυκνώματος.	31
 Τοποθέτηση και σύνδεση της συσκευής	13	 Καθαρισμός και συντήρηση.	33
Υλικά παράδοσης.	13	Καθαρισμός της συσκευής	33
Τοποθέτηση της συσκευής.	14	Καθαρισμός της μονάδας δαπέδου . .	34
Σύνδεση της συσκευής.	15	Καθαρισμός του αισθητήρα υγρασίας.	36
Πριν την πρώτη χρήση	16	Καθαρισμός της σήτας στο δοχείο συμπυκνώματος.	37
Προαιρετικά εξαρτήματα	17	 Φροντίδα της συσκευής.	38
 Σύντομες οδηγίες.	18	Προετοιμασία της φροντίδας της συσκευής	38
 Γνωρίστε τη συσκευή	19	Εκτέλεση της απλής φροντίδας της συσκευής	39
Επισκόπηση συσκευής	19	Εκτέλεση της εντατικής φροντίδας της συσκευής	41
Λωρίδα κάλυψης.	20	 Βοήθεια στη συσκευή	44
 Οθόνη ενδείξεων	20	 Μεταφορά της συσκευής	47
 Πίνακας προγραμμάτων	22	 Τιμές κατανάλωσης.	48
 Ρυθμίσεις.	24	Πίνακας τιμών κατανάλωσης	48
 Ρούχα.	25	Το αποτελεσματικότερο πρόγραμμα για βαμβακερά υφάσματα.	48
Προετοιμασία των ρούχων	25	 Τεχνικά στοιχεία	49
Ταξινόμηση των ρούχων	25	 Απόσυρση.	49
 Χειρισμός της συσκευής	26	 Υπηρεσία εξυπηρέτησης πελατών	50
Τοποθέτηση των ρούχων και ενεργοποίηση της συσκευής.	26		
Ρύθμιση του προγράμματος.	27		
Εκκίνηση προγράμματος	27		
Πορεία προγράμματος	27		
Αλλαγή προγράμματος ή συμπλήρωση ρούχων	27		
Διακοπή του προγράμματος.	28		
Τέλος προγράμματος.	28		



Προβλεπόμενη χρήση

- Αυτή η συσκευή προορίζεται μόνο για ιδιωτική οικιακή χρήση.
- Μην τοποθετείτε ή μη λειτουργείτε αυτήν τη συσκευή οπουδήποτε ενδέχεται να είναι εκτεθειμένη σε παγετό και/ή σε συνθήκες εξωτερικού χώρου. Υπάρχει κίνδυνος, να υποστεί ζημιά η συσκευή, εάν το υπόλοιπο νερό παγώσει μέσα στη συσκευή. Εάν οι εύκαμπτοι σωλήνες παγώσουν, μπορεί να ραγίσουν/σπάσουν.
- Αυτή η συσκευή πρέπει να χρησιμοποιηθεί μόνο για στέγνωμα και φρεσκάρισμα συνηθισμένων ρούχων, αποτελούμενα από ρούχα που έχουν πλυθεί με νερό και είναι κατάλληλα για στέγνωμα σε στεγνωτήριο (βλέπε στην ετικέτα του ρούχου). Η χρήση της συσκευής για άλλο σκοπό είναι έξω από την ενδεδειγμένη χρήση της συσκευής και απαγορεύεται.
- Αυτή η συσκευή προορίζεται για χρήση μέχρι και ένα μέγιστο ύψος 4.000 μέτρων πάνω από την επιφάνεια της θάλασσας.

Προτού ενεργοποιήσετε τη συσκευή:

Ελέγξτε, ότι δεν υπάρχουν ορατές ζημιές στη συσκευή. Μη λειτουργείτε τη συσκευή, όταν είναι ελαττωματική. Σε περίπτωση που έχετε οποιαδήποτε προβλήματα, ελάτε παρακαλώ σε επαφή με τον εξειδικευμένο έμπορά σας ή την υπηρεσία εξυπηρέτησης πελατών της εταιρείας μας.

Διαβάστε και ακολουθήστε τις οδηγίες λειτουργίας και εγκατάστασης και όλες τις άλλες πληροφορίες που συνοδεύουν αυτή τη συσκευή.

Φυλάξτε όλα τα έγγραφα για μια αργότερη χρήση ή για τον επόμενο ιδιοκτήτη.



Υποδείξεις ασφαλείας

Οι ακόλουθες πληροφορίες ασφαλείας και προειδοποιήσεις παρέχονται για να σας προστατεύουν από τραυματισμούς και για την αποφυγή υλικών ζημιών στο περιβάλλον σας.

Ωστόσο, είναι σημαντικό να ληφθούν τα απαραίτητα προληπτικά μέτρα και να ενεργήσετε με προσοχή κατά την εγκατάσταση, τη συντήρηση, τον καθαρισμό και τη λειτουργία της συσκευής.

Παιδιά/άτομα/κατοικίδια ζώα



Προειδοποίηση Κίνδυνος θανάτου!

Τα παιδιά και άλλα άτομα που δεν είναι σε θέση να αξιολογήσουν τους κινδύνους κατά τη χρήση της συσκευής, μπορεί να τραυματιστούν ή να βρεθούν σε επικίνδυνες για τη ζωή τους καταστάσεις. Γι' αυτό προσέξτε παρακαλώ τα εξής:

- Η συσκευή μπορεί να χρησιμοποιηθεί από παιδιά πάνω από την ηλικία των 8 ετών και από άτομα με μειωμένες σωματικές, αισθητηριακές ή νοητικές ικανότητες ή από άτομα με έλλειψη εμπειρίας ή γνώσεων εφόσον επιβλέπονται ή έχουν λάβει οδηγίες για τη χρήση της συσκευής με ασφάλεια και έχουν κατανοήσει τους πιθανούς κινδύνους από τη χρήση της συσκευής.
- Τα παιδιά δεν πρέπει να παίζουν με αυτήν τη συσκευή.
- Μην επιτρέπετε σε παιδιά, να καθαρίζουν ή να συντηρούν αυτήν τη συσκευή χωρίς επιτήρηση.
- Κρατάτε τα παιδιά κάτω των 3 ετών και τα κατοικίδια ζώα μακριά από αυτήν τη συσκευή.
- Μην αφήνετε τη συσκευή χωρίς επιτήρηση, όταν είναι κοντά παιδιά ή άλλα άτομα, τα οποία δεν είναι σε θέση να αξιολογήσουν τους κινδύνους.

Προειδοποίηση Κίνδυνος θανάτου!

Τα παιδιά μπορεί να εγκλωβιστούν μέσα στις συσκευές και να βρεθούν σε μια επικίνδυνη για τη ζωή τους κατάσταση.

- Μην τοποθετήσετε τη συσκευή πίσω από μια πόρτα, που θα μπορούσε να εμποδίσει ή να αποτρέψει το πλήρες άνοιγμα της πόρτας της συσκευής.
- Μόλις μια συσκευή φτάσει στο τέλος της ζωής της, τραβήξτε το φιλς από την πρίζα **πρωτού** κόψετε το καλώδιο τροφοδοσίας και στη συνέχεια καταστρέψετε την κλειδαριά στην πόρτα της συσκευής.

Προειδοποίηση Κίνδυνος ασφυξίας!

Εάν επιτραπεί να παίζουν παιδιά με τη συσκευασία, την πλαστική μεμβράνη ή με τα υλικά της συσκευασίας, μπορεί να μπλεχτούν σε αυτά ή να τα τραβήξουν πάνω από τα κεφάλια τους και να πάθουν ασφυξία.

Κρατάτε τις συσκευασίες, τις πλαστικές μεμβράνες και τα μέρη της συσκευασίας μακριά από τα παιδιά.

Προειδοποίηση Κίνδυνος δηλητηρίασης!

Τα απορρυπαντικά και τα μέσα φροντίδας μπορεί να οδηγήσουν σε δηλητηρίαση, εάν αναλωθούν.

Σε περίπτωση κατάποσης, ζητήστε ιατρική συμβουλή. Φυλάγετε τα απορρυπαντικά και τα μέσα φροντίδας σε χώρους που δεν είναι προσιτοί σε παιδιά.

Προειδοποίηση

Ερεθισμός των ματιών/του δέρματος!

Η επαφή με τα απορρυπαντικά ή τα μέσα φροντίδας μπορεί να προκαλέσει ερεθισμό των ματιών/του δέρματος.

Ξεπλύνετε τα μάτια ή το δέρμα σας πολύ καλά, σε περίπτωση που έρθουν(ει) σε επαφή με απορρυπαντικά ή μέσα φροντίδας. Φυλάγεται τα απορρυπαντικά και τα μέσα φροντίδας σε χώρους που δεν είναι προσιτοί σε παιδιά.

Εγκατάσταση

Προειδοποίηση

Κίνδυνος ηλεκτροπληξίας/ φωτιάς/ζημιάς υλικού/ζημιάς στη συσκευή!

Εάν η συσκευή δεν είναι σωστά εγκατεστημένη, μπορεί αυτό να οδηγήσει σε μια επικίνδυνη κατάσταση. Εξασφαλίστε τα ακόλουθα:

- Η τάση του ρεύματος στην πρίζα σας πρέπει να ταιριάζει με την ονομαστική τάση που αναφέρεται στη συσκευή (πινακίδα αναγνώρισης). Τα συνδεδεμένα φορτία και η απαραίτητη ασφάλεια προστασίας αναφέρονται στην πινακίδα αναγνώρισης.

- Η συσκευή δεν πρέπει να τροφοδοτείται μέσω μιας εξωτερικής διάταξης μεταγωγής, όπως ένας χρονοδιακόπτης ή να είναι συνδεδεμένη σε ένα κύκλωμα που ενεργοποιείται και απενεργοποιείται συχνά με μια βοηθητική διάταξη.
- Το φις και η πρίζα σούκο πρέπει να ταιριάζουν και το σύστημα γείωσης πρέπει να είναι σωστά εγκατεστημένο.
- Η εγκατάσταση πρέπει να διαθέτει επαρκή διατομή.
- Το φις πρέπει να είναι πάντοτε ελεύθερα προσιτό. Εάν αυτό δεν είναι δυνατό, για τη συμμόρφωση με τους σχετικούς κανονισμούς ασφαλείας, πρέπει να τοποθετηθεί ένας διακόπτης (απενεργοποίηση όλων των πόλων) στη μόνιμη εγκατάσταση σύμφωνα με τους κανονισμούς ηλεκτρικών εγκαταστάσεων.
- Εάν χρησιμοποιείτε έναν αυτόματο διακόπτη διαρροής, χρησιμοποιείτε μόνο έναν, που διαθέτει το ακόλουθο σήμα: . Η παρουσία του σήματος αυτού είναι ο μόνος τρόπος για να είστε σίγουροι, ότι πληροί όλους τους ισχύοντες κανονισμούς.

⚠ Προειδοποίηση**Κίνδυνος ηλεκτροπληξίας/
φωτιάς/ζημιάς υλικού/ζημιάς
στη συσκευή!**

Εάν το καλώδιο τροφοδοσίας της συσκευής είναι φθαρμένο ή κατεστραμμένο, μπορεί αυτό να οδηγήσει σε ηλεκτροπληξία, βραχυκύκλωμα ή σε φωτιά λόγω υπερθέρμανσης.

Το καλώδιο τροφοδοσίας δεν πρέπει να είναι τσακισμένο, συνθλιμμένο ή φθαρμένο και δεν πρέπει να έρθει σε επαφή με πηγές θερμότητας.

⚠ Προειδοποίηση**Κίνδυνος φωτιάς/ζημιάς
υλικού/ζημιάς στη συσκευή!**

Η λειτουργία με μπαλαντέζες ή πολύπριζα μπορεί να οδηγήσει σε φωτιά λόγω υπερθέρμανσης ή βραχυκυκλώματος.

Συνδέστε τη συσκευή απευθείας σε μια γειωμένη πρίζα (σούκο), η οποία είναι σωστά εγκατεστημένη. Μη χρησιμοποιείτε μπαλαντέζες, πολύπριζα ή πολλαπλούς συνδέσμους.

⚠ Προειδοποίηση**Κίνδυνος τραυματισμού/
ζημιάς υλικού/ζημιάς στη
συσκευή!**

- Η συσκευή μπορεί να δονείται ή να μετακινηθεί κατά τη λειτουργία, με αποτέλεσμα τον τραυματισμό ή υλικές ζημιές. Τοποθετήστε τη συσκευή σε μια καθαρή, επίπεδη, στερεή επιφάνεια και χρησιμοποιώντας ένα αλφάδι ευθυγραμμίστε την με τα βιδωτά πόδια.
- Η λάθος τοποθέτηση (στοίβαξη) αυτής της συσκευής πάνω από ένα πλυντήριο ρούχων μπορεί να οδηγήσει σε τραυματισμό, υλικές ζημιές και./ή ζημιές στη συσκευή. Εάν αυτή η συσκευή είναι τοποθετημένη στο επάνω μέρος ενός πλυντηρίου ρούχων, το πλυντήριο ρούχων πρέπει να έχει το λιγότερο το ίδιο βάθος και πλάτος με τη συσκευή και πρέπει να ασφαρίζεται στη θέση της με το κατάλληλο σετ σύνδεσης, εάν είναι διαθέσιμο. → Σελίδα 17 Η συσκευή ΠΡΕΠΕΙ να ασφαλιστεί με αυτό το σετ σύνδεσης. Το στοίβαγμα της συσκευής με οποιοδήποτε άλλο τρόπο απαγορεύεται.

- Εάν πιάσετε κάποια από τα προεξέχοντα μέρη της συσκευής (π.χ την πόρτα της συσκευής), για να τη σηκώσετε ή να τη μετακινήσετε, μπορεί αυτά τα μέρη να σπάσουν και να προκαλέσουν τραυματισμό. Μην πιάνετε κάποιο από τα προεξέχοντα μέρη της συσκευής, για να μετακινήσετε τη συσκευή.

Προειδοποίηση Κίνδυνος τραυματισμού!

- Η συσκευή είναι πολύ βαριά. Το σήκωμα της συσκευής μπορεί να οδηγήσει σε τραυματισμό. Μην σηκώνετε τη συσκευή μόνοι σας.
- Η συσκευή έχει κοφτερές ακμές, στις οποίες μπορεί να κόψετε τα χέρια σας. Μην πιάνετε τη συσκευή από τις κοφτερές ακμές της. Για να σηκώνετε τη συσκευή, χρησιμοποιείτε γάντια προστασίας.
- Εάν οι εύκαμπτοι σωλήνες και τα καλώδια τροφοδοσίας δεν είναι σωστά τοποθετημένα, ενδέχεται να συνιστούν κίνδυνο σκοντάματος, που μπορεί να οδηγήσει σε τραυματισμό. Τοποθετείτε τους εύκαμπτους σωλήνες και τα καλώδια, έτσι ώστε να μην αποτελούν κίνδυνο σκοντάματος.

Λειτουργία

Προειδοποίηση Κίνδυνος έκρηξης/φωτιάς!

Τα ρούχα, τα οποία έχουν έρθει σε επαφή με διαλύτες, λάδι, κερί, αφαιρετικό κεριού, χρώμα, λίπος ή καθαριστικό λεκέδων μπορεί να αναφλεγούν, όταν στεγνώνουν στη συσκευή ή ακόμη να προκαλέσουν την έκρηξη της συσκευής. Γι' αυτό προσέξτε παρακαλώ τα εξής:

- Ξεπλύνετε καλά τα ρούχα με ζεστό νερό και απορρυπαντικό πριν το στέγνωμα στη συσκευή.
- Μην τοποθετείτε ρούχα σε αυτή τη συσκευή για στέγνωμα, εάν τα ρούχα δεν έχουν πρώτα πλυθεί.
- Μη χρησιμοποιείτε τη συσκευή, εάν έχουν χρησιμοποιηθεί βιομηχανικές χημικές ουσίες για τον καθαρισμό των ρούχων.

Προειδοποίηση Κίνδυνος έκρηξης/φωτιάς!

- Εάν κάποιο υπόλοιπο υλικό έχει απομείνει στο φίλτρο χνουδιών, μπορεί να αναφλεγεί, όταν το στέγνωμα είναι σε λειτουργία ή ακόμη να γίνει αιτία να πιάσει φωτιά ή να εκραγεί η συσκευή. Καθαρίζετε τακτικά το φίλτρο χνουδιών.

- Ορισμένα αντικείμενα μπορεί να αναφλεγούν, όταν το στέγνωμα είναι σε λειτουργία ή ακόμη να γίνουν αιτία να πιάσει φωτιά ή να εκραγεί η συσκευή.
Αφαιρέστε τυχόν αναπτήρες ή σπύρτα από τις τσέπες των ρούχων.
- Εάν υπάρχει ανθρακόσκονη ή αλεύρι στον αέρα γύρω από τη συσκευή, αυτό μπορεί να προκαλέσει έκρηξη. Βεβαιωθείτε, ότι η περιοχή γύρω από τη συσκευή διατηρείται καθαρή, όταν είναι σε λειτουργία.

⚠ Προειδοποίηση
Κίνδυνος φωτιάς/ζημιάς υλικού/ζημιάς στη συσκευή!

Η συσκευή περιέχει R290, ένα ψυκτικό μέσο το οποίο είναι φιλικό προς το περιβάλλον αλλά εύφλεκτο.
Κρατήστε ανοιχτή φωτιά και πηγές ανάφλεξης μακριά από τη συσκευή.



⚠ Προειδοποίηση
Κίνδυνος φωτιάς/ζημιάς υλικού/ζημιάς στη συσκευή!

Εάν ένα πρόγραμμα τερματιστεί προτού ολοκληρωθεί το στέγνωμα, αυτό εμποδίζει τα ρούχα να κρυώσουν αρκετά και μπορεί να γίνει αιτία ανάφλεξης των ρούχων ή μπορεί να προκαλέσει υλικές ζημιές ή ζημιές στη συσκευή.

- Κατά το τελευταίο μέρος του κύκλου στεγνώματος, τα ρούχα στον κάδο δε θερμαίνονται (κύκλος ψύξης). Αυτό γίνεται, για να εξασφαλιστεί, ότι παραμένουν σε μια θερμοκρασία, στην οποία δε θα προκληθεί ζημιά.
- Μην απενεργοποιήσετε τη συσκευή, προτού ολοκληρωθεί το στέγνωμα, εκτός εάν αφαιρέσετε αμέσως όλα τα τεμάχια των ρούχων από τον κάδο και τα απλώσετε (για να διαφύγει η θερμότητα).

⚠ Προειδοποίηση
Κίνδυνος δηλητηρίασης/ζημιάς υλικού!

Το νερό της συμπύκνωσης δεν είναι κατάλληλο για πόσιμο νερό και μπορεί να έχει μολυνθεί με χνούδια. Το μολυσμένο νερό της συμπύκνωσης μπορεί να είναι επικίνδυνο για την υγεία και μπορεί να προκαλέσει υλικές ζημιές.

Μην το πίνετε ή μην το επαναχρησιμοποιείτε.

Προειδοποίηση Κίνδυνος δηλητηρίασης!

Δηλητηριώδεις αναθυμιάσεις μπορεί να προκύψουν από μέσα καθαρισμού, τα οποία περιέχουν διαλύτες, π.χ. βενζίνη καθαρισμού.

Μη χρησιμοποιείτε μέσα καθαρισμού που περιέχουν διαλύτες.

Προειδοποίηση Κίνδυνος τραυματισμού!

- Εάν στηρίζετε το βάρος σας/ καθίσετε πάνω στην πόρτα της συσκευής, όταν είναι ανοιχτή, η συσκευή μπορεί να ανατραπεί, πράγμα που μπορεί να οδηγήσει σε τραυματισμό.

Μη στηρίζετε το βάρος σας πάνω στην πόρτα της συσκευής, όταν είναι ανοιχτή.

- Εάν ανεβείτε πάνω στη συσκευή, η επιφάνεια εργασίας μπορεί να σπάσει, πράγμα που μπορεί να οδηγήσει σε τραυματισμό. Μην ανεβαίνετε πάνω στη συσκευή.
- Εάν απλώσετε τα χέρια σας μέσα στον κάδο, ενώ αυτός ακόμη περιστρέφεται, κινδυνεύετε να τραυματίσετε τα χέρια σας. Περιμένετε, μέχρι ο κάδος να σταματήσει να περιστρέφεται.

Προσοχή! Ζημιά υλικού/ζημιά στη συσκευή

- Εάν η ποσότητα των ρούχων στη συσκευή υπερβαίνει τη μέγιστη ικανότητα φορτίου, μπορεί η συσκευή να μην είναι σε θέση να λειτουργήσει σωστά ή αυτό μπορεί να οδηγήσει σε υλικές ζημιές ή ζημιές στη συσκευή. Μην υπερβαίνετε το μέγιστο φορτίο πλήρωσης στεγνών ρούχων. Βεβαιωθείτε, ότι τηρείτε τις μέγιστες δυνατότητες φορτίου που καθορίζονται για κάθε ένα από τα προγράμματα.
- Εάν λειτουργείτε τη συσκευή χωρίς ένα συλλέκτη χνουδιών (π.χ. φίλτρο χνουδιών, δοχείο χνουδιών, ανάλογα με τις προδιαγραφές της συσκευής) ή εάν ο συλλέκτης χνουδιών είναι ελλιπής ή ελαττωματικός, αυτό μπορεί να οδηγήσει σε ζημιές στη συσκευή. Μην λειτουργείτε τη συσκευή χωρίς ένα συλλέκτη χνουδιών ή με έναν ελλιπή ή ελαττωματικό συλλέκτη χνουδιών.
- Έλαφρά αντικείμενα, όπως μαλλιά και χνουδία, μπορεί να αναρροφηθούν μέσα στην είσοδο του αέρα, όταν η συσκευή είναι σε λειτουργία. Κρατήστε τα μακριά από τη συσκευή.

- Ο αφρός και το αφρώδες καουτσούκ μπορεί να παραμορφωθούν ή να λιώσουν, εάν στεγνώσουν στη συσκευή.
Μη στεγνώνετε τα ρούχα, τα οποία περιέχουν αφρό ή αφρώδες καουτσούκ στη συσκευή.
- Εάν χύσετε τη λάθος ποσότητα απορρυπαντικού ή μέσου καθαρισμού μέσα στη συσκευή, μπορεί αυτό να οδηγήσει σε υλικές ζημιές ή ζημιές στη συσκευή.
Χρησιμοποιείτε απορρυπαντικά/μέσα φροντίδας/μέσα καθαρισμού και μαλακτικά σύμφωνα με τις οδηγίες του κατασκευαστή.
- Εάν η συσκευή υπερθερμανθεί, μπορεί να μην είναι σε θέση να λειτουργήσει σωστά ή αυτό μπορεί να οδηγήσει σε υλικές ζημιές ή ζημιές στη συσκευή.
Βεβαιωθείτε, ότι η είσοδος του αέρα της συσκευής δεν εμποδίζεται, όταν η συσκευή είναι σε λειτουργία και ότι η περιοχή γύρω από τη συσκευή αερίζεται επαρκώς.

Καθαρισμός/συντήρηση

Προειδοποίηση Κίνδυνος θανάτου!

Η συσκευή τροφοδοτείται με ηλεκτρική ενέργεια. Υπάρχει κίνδυνος ηλεκτροπληξίας, όταν έρθετε σε επαφή με ηλεκτροφόρα μέρη. Γι' αυτό προσέξτε παρακαλώ τα εξής:

- Απενεργοποιήστε τη συσκευή. Αποσυνδέστε τη συσκευή από την παροχή ρεύματος (τραβήξτε το φικ από την πρίζα).
- Μην πιάνετε ποτέ το φικ με υγρά χέρια.
- Όταν τραβάτε το φικ από την πρίζα, πιάνετε πάντοτε το ίδιο το φικ και ποτέ το καλώδιο τροφοδοσίας, διαφορετικά μπορεί να προκύψει ζημιά του καλωδίου τροφοδοσίας.
- Μην κάνετε καμία τεχνική τροποποίηση στη συσκευή ή στα χαρακτηριστικά της.
- Οι επισκευές και οποιαδήποτε άλλη εργασία στη συσκευή πρέπει να πραγματοποιείται μόνο από την υπηρεσία εξυπηρέτησης πελατών της εταιρείας μας ή από έναν ηλεκτρολόγο. Το ίδιο ισχύει και για την αντικατάσταση του καλωδίου τροφοδοσίας (όταν είναι απαραίτητο).

- Ανταλλακτικό καλώδιο τροφοδοσίας μπορεί να παραγγελθεί από την υπηρεσία εξυπηρέτησης πελατών της εταιρείας μας.

Προειδοποίηση **Κίνδυνος δηλητηρίασης!**

Δηλητηριώδεις αναθυμιάσεις μπορεί να προκύψουν από μέσα καθαρισμού, τα οποία περιέχουν διαλύτες, π.χ. βενζίνη καθαρισμού.

Μη χρησιμοποιείτε μέσα καθαρισμού που περιέχουν διαλύτες.

Προειδοποίηση **Κίνδυνος ηλεκτροπληξίας/ ζημιάς υλικού/ζημιάς στη συσκευή!**

Εάν εισχωρεί υγρασία στη συσκευή, μπορεί αυτό να προκαλέσει βραχυκύκλωμα. Μη χρησιμοποιείτε ένα πλυστικό μηχάνημα υψηλής πίεσης, έναν ατμοκαθαριστή, ένα λάστιχο νερού ή ένα πιστόλι ψεκασμού για τον καθαρισμό της συσκευής σας.

Προειδοποίηση **Κίνδυνος τραυματισμού/ ζημιάς υλικού/ζημιάς στη συσκευή!**

Η χρήση ανταλλακτικών εξαρτημάτων και αξεσουάρ, που προσφέρονται από άλλες μάρκες, είναι επικίνδυνη και μπορεί να οδηγήσει σε τραυματισμούς, υλικές ζημιές ή ζημιές στη συσκευή. Για λόγους ασφαλείας χρησιμοποιείτε μόνο γνήσια ανταλλακτικά και εξαρτήματα.

Προσοχή! **Ζημιά υλικού/ζημιά στη συσκευή**

Τα μέσα καθαρισμού και προεπεξεργασίας των ρούχων (π.χ. καθαριστικό λεκέδων, σπρέι πρόπλυσης, κ.α.) μπορεί να προκαλέσουν ζημιά, σε περίπτωση που έρθουν σε επαφή με τις επιφάνειες της συσκευής. Γι' αυτό προσέξτε παρακαλώ τα εξής:

- Μην επιτρέπετε σε αυτά τα μέσα να έρθουν σε επαφή με τις επιφάνειες της συσκευής.
- Καθαρίστε τη συσκευή μόνο με νερό και ένα μαλακό, υγρό πανί.
- Απομακρύνετε αμέσως τυχόν απορρυπαντικό, σπρέι ή άλλα υπολείμματα.

Υποδείξεις οικονομίας

- Στύβετε τα ρούχα πριν το στέγνωμα. Τα στεγνότερα ρούχα μειώνουν τη διάρκεια του προγράμματος και κατεβάζουν την κατανάλωση ενέργειας.
- Φορτώστε τη συσκευή με τη μέγιστη ποσότητα ρούχων του προγράμματος.

Υπόδειξη: Μια υπέρβαση της μέγιστης ποσότητας ρούχων παρατείνει τη διάρκεια του προγράμματος και αυξάνει την κατανάλωση ενέργειας.

- Λειτουργείτε τη συσκευή σε έναν αεριζόμενο χώρο και διατηρείτε την είσοδο του αέρα της συσκευής ελεύθερη, για να εξασφαλιζεται η αντικατάσταση του αέρα.
- Απομακρύνετε τακτικά τα χνούδια από τη συσκευή. Μια λερωμένη με χνούδια συσκευή παρατείνει τη διάρκεια του προγράμματος και αυξάνει την κατανάλωση ενέργειας.
- Όταν η συσκευή πριν την έναρξη του προγράμματος ή μετά το τέλος του προγράμματος δε χρησιμοποιηθεί για μεγαλύτερο χρονικό διάστημα, περνά η συσκευή αυτόματα στη λειτουργία εξοικονόμησης ενέργειας. Η οθόνη ενδείξεων και οι ενδεικτικές λυχνίες σβήνουν μετά από μερικά λεπτά και αναβοσβήνει **Έναρξη/ D III Προσθήκη ρούχων**. Μπορείτε να τερματίσετε τη λειτουργία εξοικονόμησης ενέργειας, με έναν οποιοδήποτε χειρισμό της συσκευής, π.χ. ανοίγοντας και κλείνοντας την πόρτα.
- Όταν η συσκευή στη λειτουργία εξοικονόμησης ενέργειας δε χρησιμοποιηθεί για μεγαλύτερο χρονικό διάστημα, απενεργοποιείται η συσκευή αυτόματα.

Τοποθέτηση και σύνδεση της συσκευής

Υλικά παράδοσης

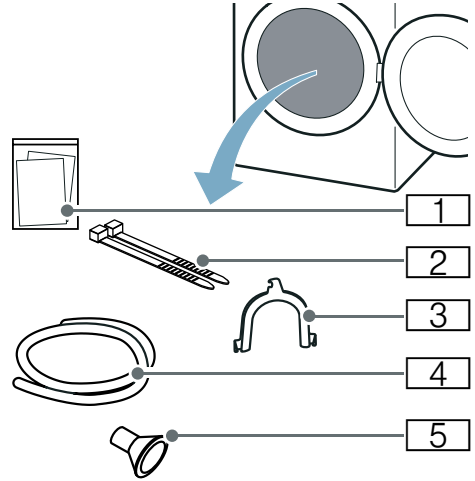

- 1 Συνοδευτικά έγγραφα (π.χ. Οδηγίες χρήσης και οδηγίες τοποθέτησης)
- 2 Υλικά στερέωσης
- 3 Καμπύλη για τη σταθεροποίηση του εύκαμπτου σωλήνα αποχέτευσης
- 4 Εύκαμπτος σωλήνας αποχέτευσης
- 5 Προσαρμογέας σύνδεσης

1. Απομακρύνετε όλα τα υλικά συσκευασίας και τα προστατευτικά καλύμματα από τη συσκευή.
2. Ανοίξτε την πόρτα πλήρωσης.
3. Αφαιρέστε όλα τα εξαρτήματα από τον κάδο.

Τώρα μπορείτε να τοποθετήσετε και να συνδέσετε τη συσκευή.

Προσοχή!

Υλικές ζημιές και ζημιές στη συσκευή

Τα αντικείμενα που παραμένουν στον κάδο, τα οποία δεν προβλέπονται να βρίσκονται στη συσκευή για τη λειτουργία, μπορούν να οδηγήσουν σε υλικές ζημιές και σε ζημιές στη συσκευή.

Απομακρύνετε αυτά τα αντικείμενα καθώς και όλα τα εξαρτήματα από τον κάδο.

Τοποθέτηση της συσκευής

Προειδοποίηση Κίνδυνος θανάτου!

Τα παιδιά μπορεί να εγκλωβιστούν μέσα στις συσκευές και να βρεθούν σε μια επικίνδυνη για τη ζωή τους κατάσταση.

- Μην τοποθετήσετε τη συσκευή πίσω από μια πόρτα, που θα μπορούσε να εμποδίσει ή να αποτρέψει το πλήρες άνοιγμα της πόρτας της συσκευής.
- Μόλις μια συσκευή φτάσει στο τέλος της ζωής της, τραβήξτε το φιν από την πρίζα **προτού** κόψετε το καλώδιο τροφοδοσίας και στη συνέχεια καταστρέψετε την κλειδαριά στην πόρτα της συσκευής.

Προειδοποίηση Κίνδυνος έκρηξης/φωτιάς!

Εάν υπάρχει ανθρακόσκονη ή αλεύρι στον αέρα γύρω από τη συσκευή, αυτό μπορεί να προκαλέσει έκρηξη.

Βεβαιωθείτε, ότι η περιοχή γύρω από τη συσκευή διατηρείται καθαρή, όταν είναι σε λειτουργία.

Προειδοποίηση Κίνδυνος φωτιάς/ζημιάς υλικού/ζημιάς στη συσκευή!

Η συσκευή περιέχει R290, ένα ψυκτικό μέσο το οποίο είναι φιλικό προς το περιβάλλον αλλά εύφλεκτο. Κρατήστε ανοιχτή φωτιά και πηγές ανάφλεξης μακριά από τη συσκευή.



Προειδοποίηση Κίνδυνος τραυματισμού/ζημιάς υλικού/ζημιάς στη συσκευή!

- Η συσκευή μπορεί να δονείται ή να μετακινηθεί κατά τη λειτουργία, με αποτέλεσμα τον τραυματισμό ή υλικές ζημιές. Τοποθετήστε τη συσκευή σε μια καθαρή, επίπεδη, στερεή επιφάνεια και χρησιμοποιώντας ένα αλφάδι ευθυγραμμίστε την με τα βιδωτά πόδια.

- Η λάθος τοποθέτηση (στοίβαξη) αυτής της συσκευής πάνω από ένα πλυντήριο ρούχων μπορεί να οδηγήσει σε τραυματισμό, υλικές ζημιές και./ή ζημιές στη συσκευή. Εάν αυτή η συσκευή είναι τοποθετημένη στο επάνω μέρος ενός πλυντηρίου ρούχων, το πλυντήριο ρούχων πρέπει να έχει το λιγότερο το ίδιο βάθος και πλάτος με τη συσκευή και πρέπει να ασφαλιζεται στη θέση της με το κατάλληλο σετ σύνδεσης, εάν είναι διαθέσιμο. → Σελίδα 17 Η συσκευή ΠΡΕΠΕΙ να ασφαλιστεί με αυτό το σετ σύνδεσης. Το στοίβαγμα της συσκευής με οποιοδήποτε άλλο τρόπο απαγορεύεται.
- Εάν πάσετε κάποια από τα προεξέχοντα μέρη της συσκευής (π.χ την πόρτα της συσκευής), για να τη σηκώσετε ή να τη μετακινήσετε, μπορεί αυτά τα μέρη να σπάσουν και να προκαλέσουν τραυματισμό. Μην πιάνετε κάποιο από τα προεξέχοντα μέρη της συσκευής, για να μετακινήσετε τη συσκευή.

Προειδοποίηση Κίνδυνος τραυματισμού!

- Η συσκευή είναι πολύ βαριά. Το σήκωμα της συσκευής μπορεί να οδηγήσει σε τραυματισμό. Μην σηκώνετε τη συσκευή μόνοι σας.
- Η συσκευή έχει κοφτερές ακμές, στις οποίες μπορεί να κόψετε τα χέρια σας. Μην πιάνετε τη συσκευή από τις κοφτερές ακμές της. Για να σηκώσετε τη συσκευή, χρησιμοποιείτε γάντια προστασίας.

Προσοχή! Ζημιά υλικού/ζημιά στη συσκευή

Εάν η συσκευή υπερθερμανθεί, μπορεί να μην είναι σε θέση να λειτουργήσει σωστά ή αυτό μπορεί να οδηγήσει σε υλικές ζημιές ή ζημιές στη συσκευή. Βεβαιωθείτε, ότι η είσοδος του αέρα της συσκευής δεν εμποδίζεται, όταν η συσκευή είναι σε λειτουργία και ότι η περιοχή γύρω από τη συσκευή αερίζεται επαρκώς.

Προσοχή!

Υλικές ζημιές και ζημιές στη συσκευή

Η συσκευή, προτού εγκαταλείψει το εργοστάσιο, υποβλήθηκε σε μια δοκιμή λειτουργίας και μπορεί να περιέχει υπόλοιπο νερό. Αυτό το υπόλοιπο νερό μπορεί να χυθεί, όταν η συσκευή ανατραπεί πάνω από 40°.

Τοποθετήστε τη συσκευή ως ακολούθως:

1. Τοποθετήστε τη συσκευή πάνω σε μια καθαρή, επίπεδη και σταθερή επιφάνεια.
2. Ελέγξτε την ευθυγράμμιση της συσκευής με αλφάδι.

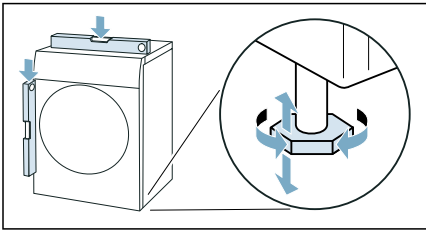

3. Σε περίπτωση που είναι απαραίτητο, ευθυγραμμίστε ξανά τη συσκευή, στρέφοντας τα πόδια της συσκευής. Τώρα μπορείτε να συνδέσετε τη συσκευή.

Υποδείξεις

- Όλα τα πόδια της συσκευής πρέπει να στηρίζονται σταθερά στο δάπεδο.
- Σε περίπτωση λάθος ευθυγραμμισμένων συσκευών μπορεί να εμφανιστούν θόρυβοι, κραδασμοί και μια ανώμαλη κίνηση του κάδου καθώς και να χυθεί το υπόλοιπο νερό από τη συσκευή.

Σύνδεση της συσκευής

⚠ Προειδοποίηση

Κίνδυνος ηλεκτροπληξίας/φωτιάς/ζημιές υλικού/ζημιές στη συσκευή!

Εάν η συσκευή δεν είναι σωστά εγκατεστημένη, μπορεί αυτό να οδηγήσει σε μια επικίνδυνη κατάσταση. Εξασφαλίστε τα ακόλουθα:

- Η τάση του ρεύματος στην πρίζα σας πρέπει να ταιριάζει με την ονομαστική τάση που αναφέρεται στη συσκευή (πινακίδα αναγνώρισης). Τα συνδεδεμένα φορτία και η απαραίτητη ασφάλεια προστασίας αναφέρονται στην πινακίδα αναγνώρισης.
- Η συσκευή δεν πρέπει να τροφοδοτείται μέσω μιας εξωτερικής διάταξης μεταγωγής, όπως ένας χρονοδιακόπτης ή να είναι συνδεδεμένη σε ένα κύκλωμα που ενεργοποιείται και απενεργοποιείται συχνά με μια βοηθητική διάταξη.
- Το φίς και η πρίζα σούκο πρέπει να ταιριάζουν και το σύστημα γείωσης πρέπει να είναι σωστά εγκατεστημένο.
- Η εγκατάσταση πρέπει να διαθέτει επαρκή διατομή.
- Το φίς πρέπει να είναι πάντοτε ελεύθερα προσιτό. Εάν αυτό δεν είναι δυνατό, για τη συμμόρφωση με τους σχετικούς κανονισμούς ασφαλείας, πρέπει να τοποθετηθεί ένας διακόπτης (απενεργοποίηση όλων των πόλων) στη μόνιμη εγκατάσταση σύμφωνα με τους κανονισμούς ηλεκτρικών εγκαταστάσεων.
- Εάν χρησιμοποιείτε έναν αυτόματο διακόπτη διαρροής, χρησιμοποιείτε μόνο έναν, που διαθέτει το ακόλουθο σήμα: . Η παρουσία του σήματος αυτού είναι ο μόνος τρόπος για να είστε σίγουροι, ότι πληροί όλους τους ισχύοντες κανονισμούς.

⚠ Προειδοποίηση

Κίνδυνος ηλεκτροπληξίας/φωτιάς/ζημιές υλικού/ζημιές στη συσκευή!

Εάν το καλώδιο τροφοδοσίας της συσκευής είναι φθαρμένο ή κατεστραμμένο, μπορεί αυτό να οδηγήσει σε ηλεκτροπληξία, βραχυκύκλωμα ή σε φωτιά λόγω υπερθέρμανσης.

Το καλώδιο τροφοδοσίας δεν πρέπει να είναι τσακισμένο, συνθλιμμένο ή φθαρμένο και δεν πρέπει να έρθει σε επαφή με πηγές θερμότητας.

⚠ Προειδοποίηση

Κίνδυνος φωτιάς/ζημιάς υλικού/ζημιάς στη συσκευή!

Η λειτουργία με μπαλαντέζες ή πολύπριζα μπορεί να οδηγήσει σε φωτιά λόγω υπερθέρμανσης ή βραχυκυκλώματος. Συνδέστε τη συσκευή απευθείας σε μια γειωμένη πρίζα (σούκο), η οποία είναι σωστά εγκατεστημένη. Μην χρησιμοποιείτε μπαλαντέζες, πολύπριζα ή πολλαπλούς συνδέσμους.

⚠ Προειδοποίηση

Κίνδυνος τραυματισμού!

Εάν οι εύκαμπτοι σωλήνες και τα καλώδια τροφοδοσίας δεν είναι σωστά τοποθετημένα, ενδέχεται να συνιστούν κίνδυνο σκοντάματος, που μπορεί να οδηγήσει σε τραυματισμό. Τοποθετείτε τους εύκαμπτους σωλήνες και τα καλώδια, έτσι ώστε να μην αποτελούν κίνδυνο σκοντάματος.

Συνδέστε τη συσκευή ως ακολούθως:

1. Συνδέστε τον εύκαμπο σωλήνα αποχέτευσης. → *Σελίδα 31*

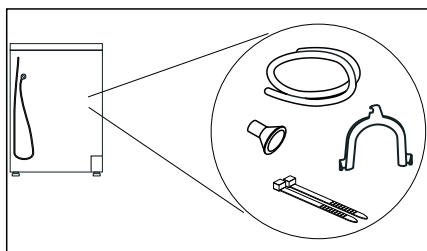

2. Συνδέστε το φικς της συσκευής στην προβλεπόμενη γι' αυτό πρίζα.
3. Ελέγξτε τη σταθερή προσαρμογή του φικς.

Η συσκευή σας είναι τώρα σε ετοιμότητα λειτουργίας.

Προσοχή!

Υλικές ζημιές και ζημιές στη συσκευή

Η συσκευή εμπεριέχει ψυκτικό υγρό και μπορεί να υποστεί ζημιά, όταν η συσκευή τεθεί σε λειτουργία αμέσως μετά τη μεταφορά.

Πριν τη θέση σε λειτουργία αφήστε τη συσκευή για δύο ώρες όρθια.

Υπόδειξη: Σε περίπτωση αμφιβολίας αναθέστε τη σύνδεση της συσκευής σε έναν ειδικευμένο τεχνικό.

Πριν την πρώτη χρήση

Προτού ενεργοποιήσετε τη συσκευή:

Ελέγξτε, ότι δεν υπάρχουν ορατές ζημιές στη συσκευή. Μην λειτουργείτε τη συσκευή, όταν είναι ελαττωματική. Σε περίπτωση που έχετε οποιαδήποτε προβλήματα, ελάτε παρακαλώ σε επαφή με τον εξειδικευμένο έμπορά σας ή την υπηρεσία εξυπηρέτησης πελατών της εταιρείας μας.

Υπόδειξη: Μετά την ενδεχόμενη τοποθέτηση και σύνδεση η συσκευή είναι σε ετοιμότητα λειτουργίας. Δεν είναι απαραίτητα άλλα επιπλέον μέτρα.

Προαιρετικά εξαρτήματα



Παραγγείτε τα προαιρετικά εξαρτήματα* στην υπηρεσία εξυπηρέτησης πελατών:

- **Καλάθι μάλλινων***
Στεγνώνετε ή αερίζετε τα ξεχωριστά μάλλινα ρούχα, αθλητικά παπούτσια και λούτρινα ζώακια στο καλάθι μάλλινων.
– Αριθμός παραγγελίας: **WMZ20600**.
- **Βάση:**
Ανυψώστε το στεγνωτήρα σας για καλύτερο φόρτωμα και ξεφόρτωμα με μια βάση.
Μπορείτε να μεταφέρετε τα ρούχα με το ενσωματωμένο καλάθι ρούχων στο συρτάρι της βάσης.
– Αριθμός παραγγελίας: **WMZ20500**.
- **Σετ σύνδεσης, στήλη πλυντηρίου-στεγνωτήρα:**
Μπορείτε να τοποθετήσετε το στεγνωτήρα, χωρίς να απαιτεί πολύ χώρο, πάνω σε ένα κατάλληλο πλυντήριο των ρούχων του ίδιου βάρους και πλάτους.
Στερεώστε το στεγνωτήρα αποκλειστικά με αυτό το σετ σύνδεσης πάνω στο πλυντήριο των ρούχων.
– Αριθμός παραγγελίας με συρταρωτή επιφάνεια εργασίας: **WTZ27400**
– Αριθμός παραγγελίας χωρίς συρταρωτή επιφάνεια εργασίας: **WTZ27410**.
- **Εξοπλισμός σύνδεσης:**
Μπορείτε να απομακρύνετε το συμπύκνωμα της συσκευής μέσω ενός εύκαμπτου σωλήνα αποχέτευσης στην αποχέτευση. Σε αυτή την περίπτωση δεν πρέπει να αδειάζετε το δοχείο του συμπυκνώματος κατά τη διάρκεια του στεγνωμάτος καθώς και μετά από το στέγνωμα.
– Αριθμός παραγγελίας: —

* ανάλογα με τον εξοπλισμό της συσκευής

Σύντομες οδηγίες

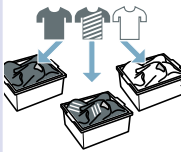
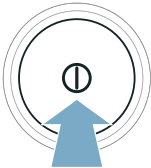
Υπόδειξη: Η συσκευή πρέπει να τοποθετηθεί και να συνδεθεί σωστά. → Σελίδα 13

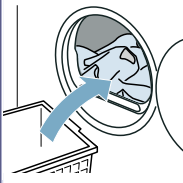
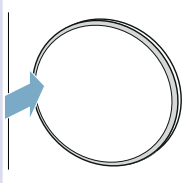
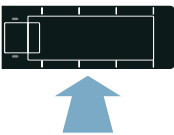
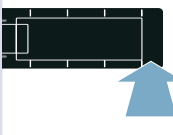
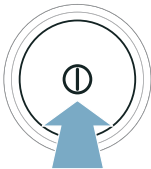
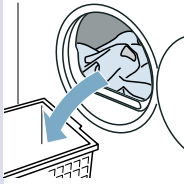
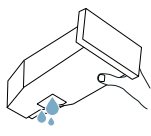
1	Πριν την εκκίνηση του προγράμματος:				
		Ταξινομήστε τα ρούχα.	Ενεργοποιήστε τη συσκευή.	Επιλέξτε πρόγραμμα.	
2	Ανοιξτε την πόρτα και τοποθετήστε τα ρούχα.				
		Κλείστε την πόρτα.	Όταν χρειάζεται: Αλλάξτε τις ρυθμίσεις προγράμματος.	Ξεκινήστε το πρόγραμμα.	
3	Μετά το τέλος του προγράμματος:				
		Απενεργοποιήστε τη συσκευή.	Ανοιξτε την πόρτα και αφαιρέστε τα ρούχα.	Αδειάστε το δοχείο συμπυκνώματος.	

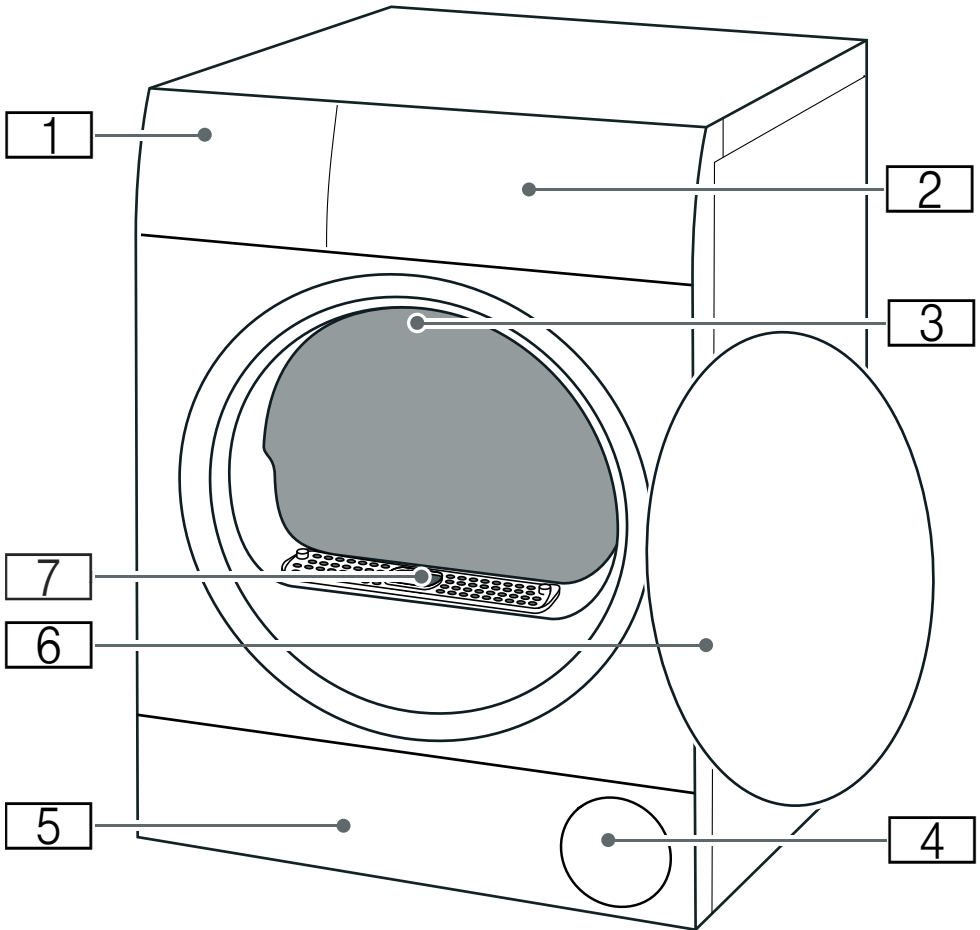
👁️ Γνωρίστε τη συσκευή**Επισκόπηση συσκευής**

- 1** Δοχείο συμπυκνώματος → Σελίδα 28
- 2** Λωρίδα κάλυψης
- 3** Εσωτερικός φωτισμός του κάδου (ανάλογα με τον εξοπλισμό της συσκευής)
- 4** Είσοδος αέρα
- 5** Θυρίδα συντήρησης της μονάδας δαπέδου → Σελίδα 34
- 6** Πόρτα πλήρωσης
- 7** Κάλυμμα του καναλιού αέρα (μην το φαιρέσετε)

Λωρίδα κάλυψης

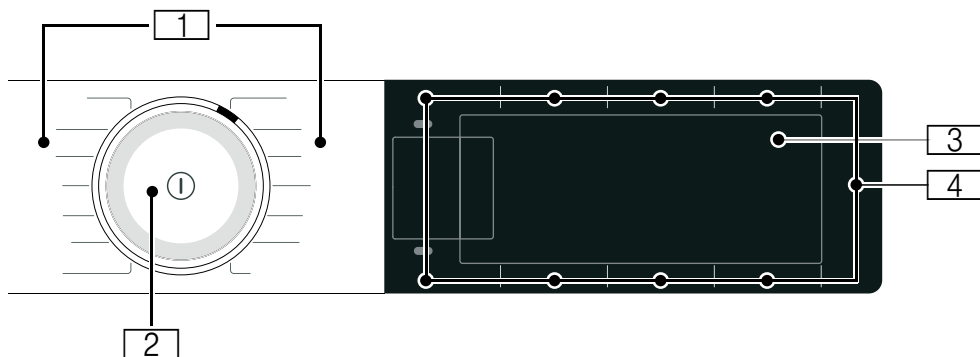

1

Προγράμματα

2

Διακόπτης επιλογής προγράμματος

■ Περιστροφή: Ρύθμιση του προγράμματος

■ Πάτημα: Ενεργοποίηση/απενεργοποίηση της συσκευής

3

Οθόνη ενδείξεων

Ένδειξη ρυθμίσεων και πληροφοριών

4

Πλήκτρα

για ρυθμίσεις προγράμματος και πρόσθετες λειτουργίες/ρυθμίσεις συσκευής



Οθόνη ενδείξεων

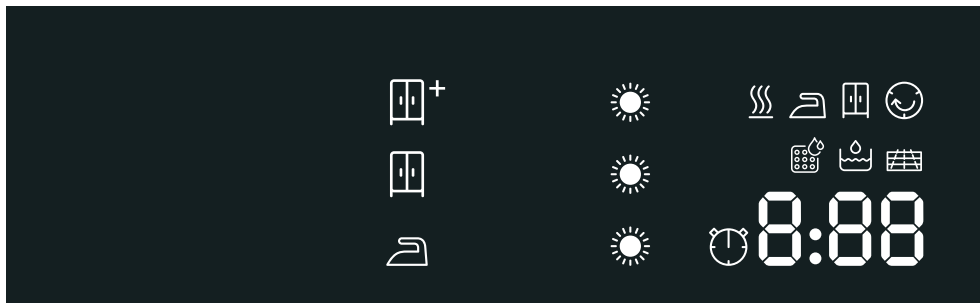

Ένδειξη	Περιγραφή	Πληροφορίες
	Κατάσταση προγράμματος:	ανάβει: Ένδειξη κατάστασης
	Στέγνωμα	
	Στέγνωμα σιδερώματος	
	Στέγνωμα ντουλάπας	
	Λιγότερο τσαλάκωμα	
	Διακοπή	
	Τέλος προγράμματος	
	Επιθυμητό στέγνωμα	Επιθυμητό στέγνωμα εντατικό για φύλαξη ενεργοποιημένο
		Επιθυμητό στέγνωμα για φύλαξη ενεργοποιημένο
		Επιθυμητό στέγνωμα για σιδέρωμα ενεργοποιημένο
	Βαθμός στεγνώματος	Βαθμός στεγνώματος για ένα επιθυμητό στέγνωμα ενεργοποιημένος
π.χ. 1:27	Διάρκεια προγράμματος	Προβλεπόμενη διάρκεια του προγράμματος σε ώρες και λεπτά.
3 h	Τέλος προγράμματος	Καθυστερήση του προγράμματος σε ώρες, εάν έχετε ενεργοποιήσει τον χρόνο "Ετοιμο σε".
	Χρονοπρόγραμμα	Χρονοπρόγραμμα ενεργοποιημένο
	Άδειασμα του δοχείου συμπυκνώματος → Σελίδα 28	<ul style="list-style-type: none"> ■ Άδειασμα και τοποθέτηση του δοχείου συμπυκνώματος. → Σελίδα 28 Στη συνέχεια πατήστε το πλήκτρο Έναρξη/ Προσθήκη ρούχων . ■ Καθαρίστε τη σήτα στο δοχείο συμπυκνώματος. ■ Όταν ο προαιρετικός εύκαμπος σωλήνας αποχέτευσης* είναι εγκατεστημένος, βεβαιωθείτε, ότι ο εύκαμπος σωλήνας αποχέτευσης: <ul style="list-style-type: none"> - Είναι σωστά συνδεδεμένος. → Σελίδα 31 - Είναι τοποθετημένος χωρίς τσάκισμα. - Δεν είναι μπλοκαρισμένος ή φραγμένος, π.χ. με αποθέματα. ■ Εκτελέστε την εντατική φροντίδα της συσκευής. ■ Ελέγξτε, εάν έχουν περάσει ξένα σώματα στη μονάδα δαπέδου. Ανοίξτε τη θυρίδα συντήρησης και απομακρύνετε τα ξένα σώματα.
	Μονάδα δαπέδου	Καθαρισμός της μονάδας δαπέδου → Σελίδα 34
	Αυτόματο ξέβγαλμα του εναλλάκτη θερμότητας	Ο εναλλάκτης θερμότητας καθαρίζεται αυτόματα. Κατά τη διάρκεια της εμφανιζόμενης διαδικασίας μην τραβήξετε έξω το δοχείο του συμπυκνώματος και μη διακόψετε το πρόγραμμα.









Σρε	Απλή φροντίδα της συσκευής	Κανένα σφάλμα. Μετά από λίγο χρόνο χρήσης η συσκευή σας συνιστά αυτόματα την απλή φροντίδα συσκευής. Εκτελέστε την απλή φροντίδα της συσκευής. → Σελίδα 39
Hot	CoolDown	<p>Κατά το στέγνωμα μπορεί να δημιουργηθούν υψηλές θερμοκρασίες. Για την ψύξη των ρούχων η διεργασία CoolDown χαμηλώνει τη θερμοκρασία στον κάδο. Όταν δεν ανοίξει η πόρτα, ξεκινά η διεργασία CoolDown στις ακόλουθες περιπτώσεις αυτόματα μετά 30 δευτερόλεπτα:</p> <ul style="list-style-type: none"> ■ Προσωρινό σταμάτημα του προγράμματος ■ Διακοπή του προγράμματος <p>Μπορείτε να χειριστείτε περαιτέρω τη συσκευή κατά τη διάρκεια της διεργασίας CoolDown.</p> <p>Υποδείξεις</p> <ul style="list-style-type: none"> ■ Ο κάδος περιστρέφεται κατά τη διάρκεια της διεργασίας CoolDown επίσης και στην κατάσταση προσωρινής στάσης της συσκευής. ■ Μην αλλάξετε το πρόγραμμα κατά τη διάρκεια της διεργασίας CoolDown. ■ Η ρύθμιση της θερμοκρασίας μπορεί να διαρκέσει μέχρι και 10 λεπτά.

Πίνακας προγραμμάτων

Πρόγραμμα	μέγιστο φορτίο
Όνομα προγράμματος Σύντομη επεξήγηση του προγράμματος ή αντίστοιχα για ποια υφάσματα είναι κατάλληλο.	Μέγιστο φορτίο με βάση το βάρος των στεγνών ρούχων
Βαμβακερά Υφάσματα ανθεκτικά στο στραπατσάρισμα, ανθεκτικά στο βράσιμο βαμβακερά ή λινά υφάσματα.	9 kg
Συνθετικά Συνθετικά ρούχα ή ρούχα από ανάμεικτα υφάσματα.	3,5 kg
Ανάμεικτα Ανάμεικτο φόρτωμα από βαμβακερά και συνθετικά υφάσματα.	3 kg
Ευπαθή Ευαίσθητα, πλενόμενα υφάσματα, π.χ. μεταξωτά, σατέν, συνθετικά ή ανάμεικτα.	2 kg
Μάλλινα προετοιμασία Μάλλινα ή ανάμεικτα μάλλινα υφάσματα που μπορούν να πλυθούν στο πλυντήριο ρούχων.	0,5 kg
Υποδείξεις	
<ul style="list-style-type: none"> ■ Τα ρούχα γίνονται απαλότερα, αλλά δε στεγνώνουν. ■ Αφαιρέστε τα ρούχα μετά το τέλος του προγράμματος και αφήστε τα να στεγνώσουν. 	

<p>Κρύο πρόγρ. χρόνου</p> <p>Χρονοπρόγραμμα για όλα τα υφάσματα εκτός από μάλλινα και μεταξωτά.</p> <p>Για φρεσκάρισμα ή αερισμό των ρούχων, τα οποία έχουν φορεθεί για ένα μικρό χρονικό διάστημα.</p> <p>Υπόδειξη: Μπορείτε να προσαρμόσετε τη διάρκεια του προγράμματος.</p>	3 kg
<p>Ζεστό πρόγρ. χρόνου</p> <p>Χρονοπρόγραμμα για όλα τα είδη υφασμάτων εκτός από μεταξωτά.</p> <p>Κατάλληλο για προστεγνωμένα ή ελαφρά υγρά ρούχα και για το ξηναστέγνωμα χοντρών ρούχων, πολλαπλών στρώσεων.</p> <p>Υποδείξεις</p> <ul style="list-style-type: none"> ■ Στεγνώνετε μάλλινα, αθλητικά παπούτσια και λούτρινα ζώακια αποκλειστικά με το καλάθι μάλλινων . ■ Στο χρονοπρόγραμμα δεν αναγνωρίζεται αυτόματα η υπόλοιπη υγρασία των ρούχων. Εάν τα ρούχα μετά το στέγνωμα είναι πολύ υγρά, επαναλάβετε το πρόγραμμα και αυξήστε ενδεχομένως τη διάρκεια του προγράμματος. 	<p>3 kg</p> <p>Μέγιστο φορτίο για μάλλινα/λούτρινα ζώακια στο καλάθι: 1 πλήρωση καλαθιού</p> <p>Μέγιστο φορτίο για παπούτσια στο καλάθι: 1 ζεύγος</p>
<p>Πουκάμισα</p> <p>Πουκάμισα/μπλουζες από βαμβακερά, λινά, συνθετικά υφάσματα ή υφάσματα μεικτής ύφανσης.</p> <p>Υπόδειξη: Μετά το στέγνωμα σιδερώστε τα ρούχα ή κρεμάστε τα. Η υπόλοιπη υγρασία κατανέμεται μετά ομοιόμορφα.</p>	1,5 kg
<p>Παπλώματα</p> <p>Με συνθετικές ίνες γεμάτα ρούχα, μαξιλάρια, παπλώματα ή κλινοσκεπάσματα.</p> <p>Υπόδειξη: Στεγνώνετε τα μεγάλα κομμάτια ξεχωριστά. Προσέξτε τις ετικέτες φροντίδας.</p>	2,5 kg
<p>Πουπουλένια</p> <p>Πουπουλένια ρούχα, κουβέρτες ή παπλώματα.</p> <p>Υποδείξεις</p> <ul style="list-style-type: none"> ■ Στεγνώνετε τα μεγάλα κομμάτια ξεχωριστά. ■ Τινάξτε τα πουπουλένια ρούχα μετά το τέλος του προγράμματος, για να καταλείψετε τα πουπουλά και να διαλύσετε τις φωλιές υγρασίας. Ξεκινήστε ενδεχομένως το πρόγραμμα εκ νέου. 	1,5 kg
<p>Αθλητικά/Μικροΐνες</p> <p>Ενδύματα γρήγορου στεγνώματος από λειτουργικές ίνες και συνθετικά υφάσματα.</p>	1,5 kg
<p>Πετσέτες</p> <p>Ανθεκτικές στο στραπατσάρισμα βαμβακερές πετσέτες προσώπου και ρόμπες μπάνιου.</p>	6 kg
<p>Γρήγορο 40'</p> <p>Ανάμεικτο φόρτωμα από συνθετικά και ελαφρά βαμβακερά υφάσματα.</p>	1 kg
<p>Αντιαλλεργικό</p> <p>Υφάσματα ανθεκτικά στο στραπατσάρισμα.</p> <p>Υπόδειξη: Το πρόγραμμα φθάνει σε υψηλότερες θερμοκρασίες. Ιδιαίτερα κατάλληλο σε περίπτωση αυξημένων απαιτήσεων υγιεινής.</p>	4 kg

P+ Ρυθμίσεις

Ρύθμιση προγράμματος	Λειτουργία
Υπόδειξη:	Μερικές ρυθμίσεις δεν μπορούν να ενεργοποιηθούν σε όλα τα προγράμματα. Οι ενεργοποιημένες ρυθμίσεις εμφανίζονται στα πλήκτρα ή στην οθόνη ενδείξεων τονισμένες ζωηρά. Μπορείτε να αλλάξετε ή να απενεργοποιήσετε τις ενεργοποιημένες ρυθμίσεις, πατώντας επανειλημμένα πάνω στα αντίστοιχα πλήκτρα.
Στόχος στεγνώματος 	Το επιθυμητό στέγνωμα καθορίζει, πόσο υγρά ή στεγνά είναι τα ρούχα μετά το τέλος του προγράμματος. Όταν έχετε ρυθμίσει ένα επιθυμητό στέγνωμα, αυτό αποθηκεύεται ακόμη και μετά την απενεργοποίηση της συσκευής για το εκάστοτε πρόγραμμα. Εξαιρεση: Στα βαμβακερά οι ρυθμίσεις δεν αποθηκεύονται.
 εντατικό για φύλαξη	Χοντρά ρούχα πολλαπλών στρώσεων, τα οποία στεγνώνουν δύσκολα.
 για φύλαξη	Κανονικά ρούχα μιας στρώσης.
 για σιδέρωμα	Κανονικά ρούχα μιας στρώσης, τα οποία μετά το στέγνωμα πρέπει να είναι ακόμη υγρά και είναι κατάλληλα για σιδέρωμα ή κρέμασμα.
Επίπεδο στεγνώματος	Σε περίπτωση που τα ρούχα μετά το στέγνωμα σας φαίνονται πολύ υγρά, μπορείτε να προσαρμόσετε τον βαθμό στεγνώματος για ένα επιθυμητό στέγνωμα και να τον αυξήσετε στις βαθμίδες από  έως    . Αυτό παρατείνει τη διάρκεια του προγράμματος με σταθερή παραμένουσα θερμοκρασία. Όταν έχετε προσαρμόσει τον βαθμό στεγνώματος για ένα επιθυμητό στέγνωμα, παραμένει αποθηκευμένη η ρύθμιση ακόμη και μετά την απενεργοποίηση της συσκευής.
— Λήξη σε +	Πριν την έναρξη του προγράμματος μπορείτε να επιβραδύνετε το τέλος του προγράμματος με — και + μέχρι το πολύ 24 ώρες. Στην οθόνη ενδείξεων εμφανίζεται ο ρυθμισμένος αριθμός ωρών π.χ. 8h και μετρίεται αντίστροφα, μέχρι να ξεκινήσει το πρόγραμμα. Μετά το ξεκίνημα του προγράμματος εμφανίζεται η διάρκεια του προγράμματος. Υπόδειξη: Προσέξτε παρακαλώ τις υποδείξεις για τις θερμοκρασίες περιβάλλοντος → Σελίδα 49.
— Λήξη σε +	Ο χρόνος στεγνώματος για τα  χρονοπρογράμματα μπορεί να επεκταθεί με — και + σε βήματα των 10 λεπτών.
— / +	Με τα πλήκτρα επιλογής — και + μπορείτε να προσαρμόσετε τις τιμές ρύθμισης.
Προστασία τσαλάκωμα 60' Προστασία τσαλάκωμα 120'	Ο κώδος μετακινεί τα ρούχα μετά το στέγνωμα σε τακτικά χρονικά διαστήματα, για την αποφυγή τσαλάκωματος. Μπορείτε να ενεργοποιήσετε ή να απενεργοποιήσετε την αυτόματη λειτουργία Λιγότερο τσαλάκωμα για 60 λεπτά (με Προστασία τσαλάκωμα 60') ή για 120 λεπτά (με Προστασία τσαλάκωμα 120').
Χαμηλή θερμοκρασία	Η μειωμένη θερμοκρασία για ευαίσθητα υφάσματα, όπως π.χ. πολυακρυλικές ίνες ή ελαστάν, μπορεί να αυξήσει τη διάρκεια του στεγνώματος.
Έναρξη/ Προσθήκη ρούχων	Εκκίνηση, διακοπή και τερματισμός ενός προγράμματος.



Ρούχα

Προετοιμασία των ρούχων



Προειδοποίηση

Κίνδυνος έκρηξης/φωτιάς!

Ορισμένα αντικείμενα μπορεί να αναφλεγούν, όταν το στέγνωμα είναι σε λειτουργία ή ακόμη να γίνουν αιτία να πιάσει φωτιά ή να εκραγεί η συσκευή. Αφαιρέστε τυχόν αναπτήρες ή σπέρτα από τις τσέπες των ρούχων.

Προσοχή!

Ζημιές στον κάδο και στα ρούχα

Ο κάδος και τα ρούχα μπορούν κατά τη διάρκεια της λειτουργίας να υποστούν ζημιά, όταν αφήσετε αντικείμενα μέσα στις τσέπες των ρούχων. Απομακρύνετε όλα τα αντικείμενα, όπως π.χ. μεταλλικά αντικείμενα, από τις τσέπες των ρούχων.

Προετοιμάστε τα ρούχα ως ακολούθως:

- Δένετε μεταξύ τους τις πάνινες ζώνες, τα κορδόνια της ποδιάς κτλ., ή χρησιμοποιείτε ένα σάκκο ρούχων.
- Κλείστε τα φερμουάρ, τους γάντζους τους κρίκους και τα κουμπία. Κουμπώστε τα μεγάλα ρούχα, όπως π.χ. καλύμματα.
- Στεγνώνετε τα πολύ μικρά ρούχα π.χ. καλτσάκια μωρού πάντα μαζί με μεγάλα κομμάτια ρούχων π.χ. πετσέτες προσώπου.
- Για τα ξεχωριστά κομμάτια ρούχων χρησιμοποιείτε ένα χρονοπρόγραμμα.
- Υφάσματα πλεκτής ύφανσης, όπως μπλουζάκια και πλεκτά ρούχα «μπαίνουν» συχνά στο πρώτο στέγνωμα. Χρησιμοποιήστε ένα απαλό πρόγραμμα.
- Μην παραστεγνώνετε τα ευαίσθητα ρούχα. Αυτό οδηγεί σε αυξημένο τσαλάκωμα των ρούχων.

- Μερικά απορρυπαντικά και μέσα φροντίδας, π.χ. κόλλα ρούχων ή μαλακτικό, περιέχουν σωματίδια, τα οποία μπορεί να συγκεντρωθούν πάνω στον αισθητήρα υγρασίας. Αυτό μπορεί να θέσει σε κίνδυνο τη λειτουργία του αισθητήρα και έτσι το αποτέλεσμα του στεγνώματος.

Υποδείξεις

- Χρησιμοποιείτε τα απορρυπαντικά και τα μέσα φροντίδας στην πλύση των ρούχων, που προορίζονται για στέγνωμα, σύμφωνα με τα στοιχεία του κατασκευαστή.
- Καθαρίζετε τακτικά τον αισθητήρα υγρασίας → Σελίδα 36.

Ταξινόμηση των ρούχων

Υπόδειξη: Βάλτε τα ρούχα ξεχωριστά μέσα στη συσκευή. Αποφεύγετε τις δέσμες ρούχων, για να έχετε ένα καλό αποτέλεσμα στεγνώματος.

Προσοχή!

Υλικές ζημιές στο στεγνωτήρα ή στα ρούχα

Τα ακατάλληλα για το στεγνωτήρα ρούχα μπορούν κατά το στέγνωμα να προξενήσουν ζημιά στη συσκευή και στα ρούχα. Ταξινομήστε τα ρούχα πριν από το στέγνωμα σύμφωνα με τα στοιχεία στην ετικέτα φροντίδας:

- Κατάλληλα για στεγνωτήρα
- Στέγνωμα με κανονική θερμοκρασία
- Στέγνωμα με χαμηλή θερμοκρασία
- Μη στεγνώνετε στο στεγνωτήρα

Κατά την ταξινόμηση των ρούχων που πρόκειται να στεγνώσουν προσέξτε επίσης τα ακόλουθα:

- Στεγνώνετε μαζί ρούχα ίδιου είδους υφάσματος και ίδιας δομής, για να πετύχετε ένα ομοιόμορφο αποτέλεσμα στεγνώματος. Όταν στεγνώνετε μαζί λεπτά, χοντρά ή πολυστρωματικά υφάσματα, στεγνώνουν αυτά διαφορετικά.

el Χειρισμός της συσκευής

- Ενεργήστε σύμφωνα με την περιγραφή των υφασμάτων των προγραμμάτων στεγνώματος.
→ "Πίνακας προγραμμάτων" στη σελίδα 22

Υπόδειξη: Όταν μετά το στέγνωμα αισθάνεστε τα ρούχα ως πολύ υγρά, μπορείτε να επιλέξετε ένα χρονοπρόγραμμα για ξηραστήρισμα.

Προσοχή!

Υλικές ζημιές στη συσκευή ή στα ρούχα

Μη στεγνώνετε στο στεγνωτήρα τα ακόλουθα υφάσματα:

- Λερωμένα με διαλύτες, κερι ή λίπος ρούχα.
- Άπλυτα ρούχα.
- Αεροστεγή υφάσματα π.χ. γομαρισμένα ρούχα.
- Ευαίσθητα υφάσματα, π.χ. μεταξωτά, συνθετικές κουρτίνες.



Χειρισμός της συσκευής

Τοποθέτηση των ρούχων και ενεργοποίηση της συσκευής

Υπόδειξη: Η συσκευή πρέπει να τοποθετηθεί και να συνδεθεί σωστά.
→ Σελίδα 13

1. Προετοιμάστε και ταξινομήστε τα ρούχα.
2. Πατήστε το , για να ενεργοποιήσετε τη συσκευή.

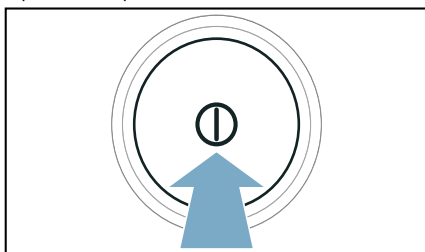

3. Ανοίξτε την πόρτα. Ελέγξτε, εάν ο κάδος είναι εντελώς άδειος. Ενδεχομένως αδειάστε τον.

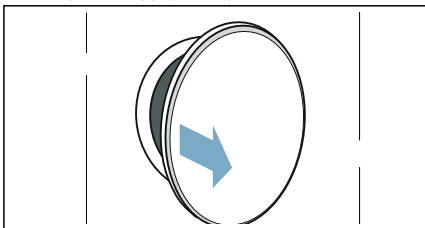

4. Βάλτε τα ρούχα ξεδιπλωμένα στον κάδο.

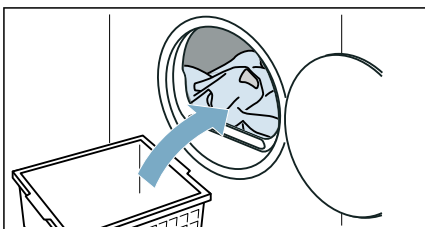

5. Κλείστε την πόρτα.

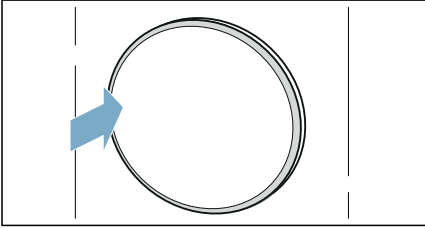

Προσοχή!

Πιθανότητα υλικών ζημιών στη συσκευή ή στα ρούχα.

Μη μαγκώσετε κανένα ρούχο στην πόρτα



Υπόδειξη: Ο κάδος της συσκευής μετά το άνοιγμα, το κλείσιμο και το ξεκίνημα του προγράμματος φωτίζεται. Ο εσωτερικός φωτισμός κάδου σβήνει από μόνος του.

Ρύθμιση του προγράμματος

Υπόδειξη: Εάν έχετε ενεργοποιημένη την ασφάλεια παιδιών, πρέπει πρώτα να την απενεργοποιήσετε προτού να μπορείτε να ρυθμίσετε ένα πρόγραμμα. → Σελίδα 29

1. Ρυθμίστε το επιθυμητό πρόγραμμα.

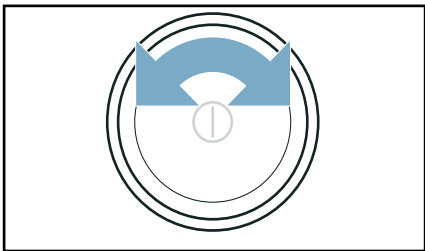

Στην οθόνη ενδείξεων εμφανίζονται οι ρυθμίσεις προγράμματος.

2. Προσαρμόστε τις ρυθμίσεις του προγράμματος, εάν το επιθυμείτε.

Εκκίνηση προγράμματος

Πατήστε το **Έναρξη/ Δ** Προσθήκη ρούχων .

Υπόδειξη: Όταν θέλετε να ασφαλίσετε το πρόγραμμα από αθέλητη αλλαγή της ρύθμισης, ενεργοποιήστε την ασφάλεια παιδιών. → Σελίδα 29

Πορεία προγράμματος

Η κατάσταση του προγράμματος εμφανίζεται στην οθόνη ενδείξεων.

Υπόδειξη: Με την επιλογή ενός προγράμματος εμφανίζεται η προβλεπόμενη διάρκεια στεγνώματος για το μέγιστο φορτίο. Κατά το στέγνωμα ο αισθητήρας υγρασίας εξακριβώνει την υπόλοιπη υγρασία των ρούχων. Ανάλογα με την υπόλοιπη υγρασία προσαρμόζεται αυτόματα η διάρκεια του προγράμματος και η ένδειξη υπόλοιπου χρόνου στην τρέχουσα λειτουργία (εξαιρούνται τα χρονοπρογράμματα).

Αλλαγή προγράμματος ή συμπλήρωση ρούχων

Μπορείτε κατά τη διάρκεια του στεγνώματος οποτεδήποτε να αφαιρέσετε ή να συμπληρώσετε ρούχα και να αλλάξετε ή να προσαρμόσετε το πρόγραμμα.

1. Ανοίξτε την πόρτα ή πατήστε το **Έναρξη/ Δ** Προσθήκη ρούχων για μια διακοπή.
Υπόδειξη: Όταν το CoolDown είναι ενεργοποιημένο, ο κάδος εξακολουθεί να περιστρέφεται επίσης στην κατάσταση του προσωρινού σταματήματος. Μπορείτε να διακόψετε το CoolDown οποτεδήποτε, ανοίγοντας την πόρτα.
2. Συμπληρώστε ή αφαιρέστε ρούχα.

el Χειρισμός της συσκευής

3. Επιλέξτε, όταν είναι επιθυμητό, ένα άλλο πρόγραμμα ή μια άλλη ρύθμιση προγράμματος. → "Πίνακας προγραμμάτων" στη σελίδα 22

Υπόδειξη: Μην αλλάξετε κατά τη διάρκεια του CoolDown το πρόγραμμα.

4. Κλείστε την πόρτα πλήρωσης.
5. Πατήστε το **Έναρξη/▷∞ Προσθήκη ρούχων**.

Υπόδειξη: Η διάρκεια του προγράμματος στην οθόνη ενδείξεων ενημερώνεται ανάλογα με το φορτίο και την υπόλοιπη υγρασία των ρούχων. Οι εμφανιζόμενες τιμές μπορεί να μεταβληθούν μετά από μια αλλαγή προγράμματος ή φορτίου.

Διακοπή του προγράμματος

Το πρόγραμμα μπορεί να διακοπεί οποτεδήποτε, ανοίγοντας την πόρτα ή πατώντας το **Έναρξη/▷∞ Προσθήκη ρούχων**.

Προσοχή!

Κίνδυνος πυρκαγιάς. Τα ρούχα μπορεί να αναφλεγούν.

Διακόψτε το πρόγραμμα, αφαιρέστε όλα τα κομμάτια των ρούχων και απλώστε τα έτσι, ώστε να μπορεί να διαφύγει η θερμότητα.

Τέλος προγράμματος

Στην οθόνη ενδείξεων εμφανίζεται η υπόδειξη: **End**

Αφαίρεση των ρούχων και απενεργοποίηση της συσκευής

1. Αφαιρέστε τα ρούχα.

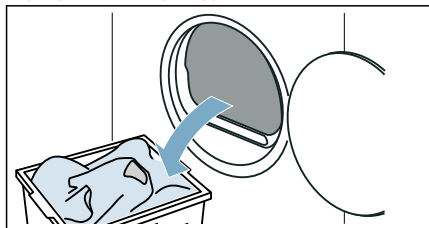

2. Πατήστε το **⓪**, για να απενεργοποιήσετε τη συσκευή.

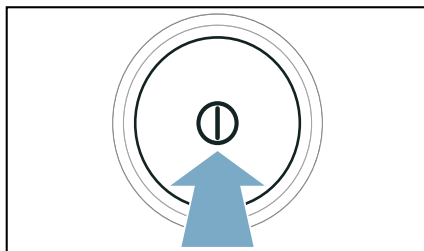

Άδειασμα του δοχείου συμπυκνώματος

Κατά τη διάρκεια του στεγνώματος δημιουργείται συμπύκνωμα στη συσκευή.

Όταν δε χρησιμοποιηθεί κανένας εύκαμπτος σωλήνα αποχέτευσης, συλλέγεται το συμπύκνωμα της συσκευής στο δοχείο συμπυκνώματος. Σε αυτή την περίπτωση πρέπει να αδειάζετε το δοχείο του συμπυκνώματος μετά από κάθε στεγνώμα και επιπλέον, όταν γεμίσει πρόωρα κατά τη διάρκεια του στεγνώματος.

1. Τραβήξτε έξω οριζόντια το δοχείο συμπυκνώματος.

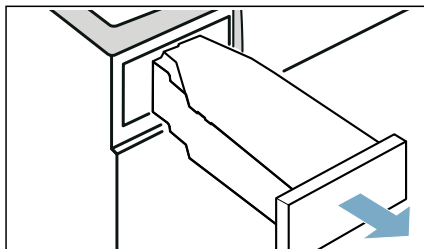

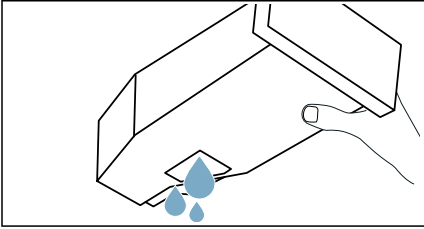
2. Χύστε το συμπύκνωμα.**Προσοχή!****Κίνδυνος βλάβης στην υγεία και υλικών ζημιών**

Το νερό του συμπυκνώματος δεν είναι νερό χρήσης και μπορεί να έχει ρυπανθεί με χνούδια. Το μολυσμένο συμπύκνωμα μπορεί να προκαλέσει βλάβες στην υγεία και υλικές ζημιές. Μην το πίνετε ή μην το χρησιμοποιείτε άλλο.

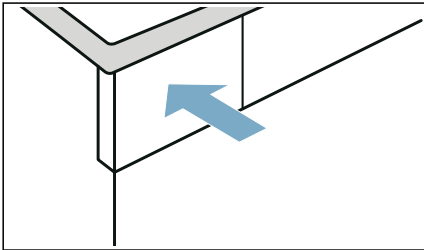
3. Σπρώξτε ξανά το δοχείο συμπυκνώματος μέσα στη συσκευή, μέχρι να ασφαλίσει αισθητά.

Υπόδειξη: Η σήτα στο δοχείο συμπυκνώματος φιλτράρει το συμπύκνωμα, το οποίο χρησιμοποιείται για τον αυτόματο καθαρισμό της συσκευής σας. Η σήτα καθαρίζεται με το άδειασμα του συμπυκνώματος. Ελέγχετε παρόλ' αυτά τη σήτα τακτικά για παραμένοντα αποθέματα και ενδεχομένως αφαιρέστε τα.

→ "Καθαρισμός της σήτας στο δοχείο συμπυκνώματος" στη σελίδα 37

**Ρυθμίσεις συσκευής**

Μπορείτε να προσαρμόσετε ή ενεργοποιήσετε/απενεργοποιήσετε την ασφάλεια παιδιών και τις βασικές ρυθμίσεις (π.χ. σήματα).

Ασφάλεια παιδιών

Με την ενεργοποίηση της ασφάλειας παιδιών εμποδίζετε έναν αθέλητο χειρισμό της κονσόλας.

Ενεργοποίηση/απενεργοποίηση της ασφάλειας παιδιών:

- Πατήστε το **Κλειδωμα 3 δευτ.** για 3 δευτερόλεπτα.

Υπόδειξη: Η ασφάλεια παιδιών παραμένει ενεργοποιημένη ακόμη και μετά την απενεργοποίηση της συσκευής. Για να μπορείτε μετά την ενεργοποίηση να χειριστείτε την κονσόλα, πρέπει να απενεργοποιήσετε την ασφάλεια παιδιών.

Σήμα υπόδειξης

Μπορείτε να ενεργοποιήσετε ή να απενεργοποιήσετε το σήμα υπόδειξης στο τέλος του προγράμματος. Όταν ενεργοποιήσετε αυτή τη ρύθμιση, ηχεί στο τέλος του προγράμματος ένα ηχητικό σήμα.

Ενεργοποιήστε / απενεργοποιήστε τη ρύθμιση της συσκευής ως εξής:

Πατήστε το **Ηχητικό σήμα** .

Το σήμα υπόδειξης στο τέλος του προγράμματος είναι ενεργοποιημένο/ απενεργοποιημένο.

Υπόδειξη: Όταν στο τέλος του προγράμματος δεν ηχήσει κανένα σήμα, παρόλο που το σήμα υπόδειξης είναι ενεργοποιημένο, μπορείτε να προσαρμόσετε τη ρύθμιση της συσκευής.

Βασικές ρυθμίσεις

Μπορείτε να προσαρμόσετε μερικές βασικές ρυθμίσεις στη συσκευή. Για να πραγματοποιήσετε προσαρμογές, πρέπει πρώτα να καλέσετε τη **λειτουργία ρύθμισης**:

1. Ρυθμίστε το πρόγραμμα στη θέση 1.

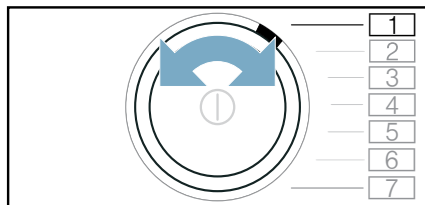

2. Πατήστε το **Στόχος στεγνώματος** και συγχρόνως:

3. Ρυθμίστε το πρόγραμμα στη θέση 2.

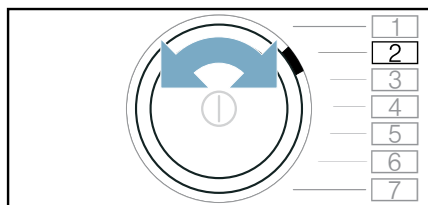

4. Αφήστε το **Στόχος στεγνώματος** ελεύθερο.

Η λειτουργία ρύθμισης είναι ενεργοποιημένη.

Οι βασικές ρυθμίσεις είναι καταμερισμένες στις ακόλουθες θέσεις προγράμματος:

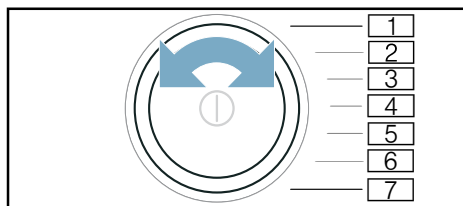

Θέση	Βασική ρύθμιση
<input type="checkbox"/> 2	Προσαρμογή της έντασης του ήχου των σημάτων υποδείξεων (π.χ. στο τέλος του προγράμματος).
<input type="checkbox"/> 3	Προσαρμογή της έντασης του ήχου των σημάτων χειρισμού.

Τιμές ρύθμισης:

- 0 Off
- 1 μικρή
- 2 μεσαία
- 3 μεγάλη
- 4 πολύ μεγάλη

Προσαρμογή και ενεργοποίηση/απενεργοποίηση βασικών ρυθμίσεων ως εξής

1. Ρύθμιση της θέσης της επιθυμητής βασικής ρύθμισης.
2. Αλλαγή της ρύθμισης με:
 — +
3. Προσαρμογή περαιτέρω βασικών ρυθμίσεων ή αποθήκευση και τερματισμός βασικών ρυθμίσεων.

Αποθήκευση και τερματισμός βασικών ρυθμίσεων ως εξής

Απενεργοποιήστε τη συσκευή.

Υπόδειξη: Οι ρυθμίσεις παραμένουν επίσης και μετά την απενεργοποίηση της συσκευής αποθηκευμένες.



Αποχέτευσης του συμπυκνώματος

Κατά τη διάρκεια του στεγνώματος δημιουργείται συμπύκνωμα στη συσκευή. Λειτουργείτε τη συσκευή με συνδεδεμένο εύκαμπτο σωλήνα αποχέτευσης.

Όταν δε χρησιμοποιηθεί κανένας εύκαμπτος σωλήνα αποχέτευσης, συλλέγεται το συμπύκνωμα της συσκευής στο δοχείο συμπυκνώματος. Σε αυτή την περίπτωση πρέπει να αδειάζετε το δοχείο του συμπυκνώματος μετά από κάθε στέγνωμα και επιπλέον, όταν γεμίσει πρόωρα κατά τη διάρκεια του στεγνώματος.

Συνδέστε τον εύκαμπτο σωλήνα αποχέτευσης ως ακολούθως:

1. Πάρτε τα εξαρτήματα από τον κάδο.

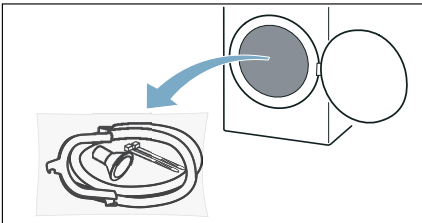

2. Αφαιρέστε όλα τα εξαρτήματα από το σάκο.

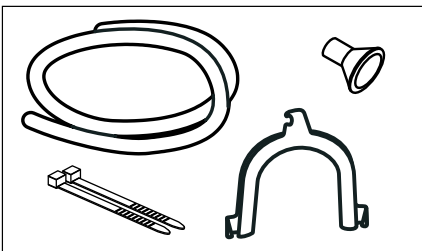

3. Αφαιρέστε το πώμα φραγής από το στόμιο.

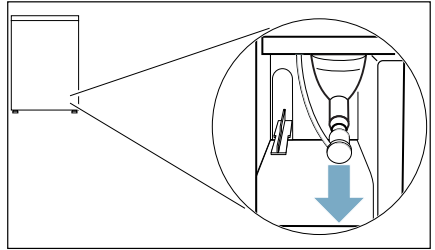

Υποδείξεις

- Στην κατάσταση παράδοσης της συσκευής το πώμα φραγής είναι στερεωμένο στο στόμιο.
 - Κατά την απομάκρυνση του πώματος φραγής μπορεί να εξέλθει λίγο υγρό από το στόμιο.
4. Σπρώξτε το πώμα φραγής στη θέση εναπόθεσης.

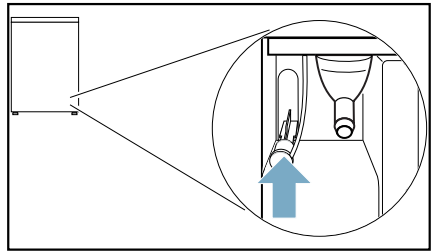

5. Σπρώξτε τον εύκαμπτο σωλήνα αποχέτευσης μέχρι τέρμα πάνω στο ελεύθερο στόμιο.

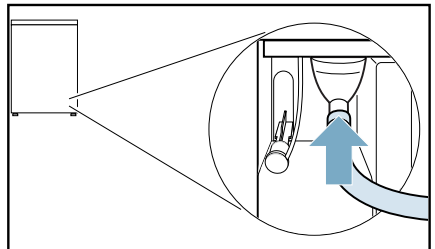

el Αποχέτευσης του συμπυκνώματος

6. Στερεώστε την άλλη πλευρά του εύκαμπτου σωλήνα αποχέτευσης, ανάλογα με την κατάσταση της σύνδεσης, με τα υπόλοιπα εξαρτήματα. **Νιπτήρας:**

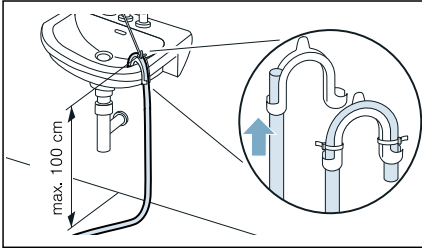

Σιφόνι:

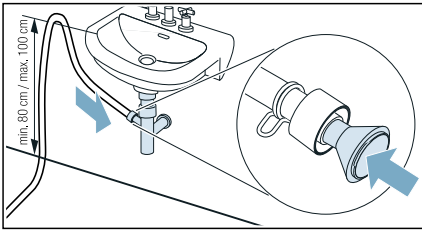

Το σημείο σύνδεσης πρέπει να ασφαλιστεί με περιλαίμιο εύκαμπτου σωλήνα (περιοχή σύσφιξης 12-22 mm, ειδικά καταστήματα).

Σε περίπτωση σύνδεσης σε ένα σιφόνι πρέπει να προσέξετε, ώστε ο εύκαμπτος σωλήνας αποχέτευσης να οδηγηθεί σε ένα ύψος το λιγότερο 80 cm, αλλά όμως το πολύ 100 cm.

Αποχέτευση (σιφόνι) δαπέδου:

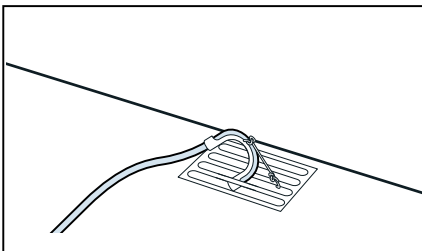

Προσοχή!

Υλικές ζημιές από διαρροή ή χυμένο νερό.

Ασφαλίστε τον εύκαμπτο σωλήνα αποχέτευσης, για να μη γλιστρήσει έξω. Μην τσακίσετε τον εύκαμπτο σωλήνα αποχέτευσης. Προσέξτε τη μέγιστη διαφορά ύψους μεταξύ της επιφάνειας τοποθέτησης και της αποχέτευσης των 100 cm.

Προσοχή!

Το μαζεμένο νερό μπορεί να αναρροφηθεί ξανά στη συσκευή και να προξενήσει ζημιά.

Ελέγξτε, εάν το νερό αποχετεύεται γρήγορα. Η αποχέτευση δεν επιτρέπεται να είναι κλεισμένη ή φραγμένη.

7. Τραβήξτε έξω οριζόντια το δοχείο συμπυκνώματος και αδειάστε το.

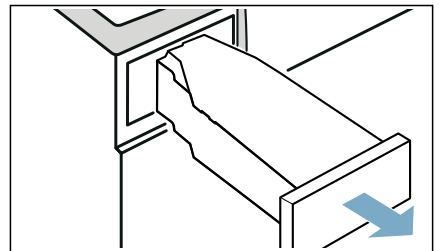

8. Γυρίστε το δοχείο συμπυκνώματος κατά 180° ανάποδα και απομακρύνετε το τοποθετημένο πώμα φραγής.

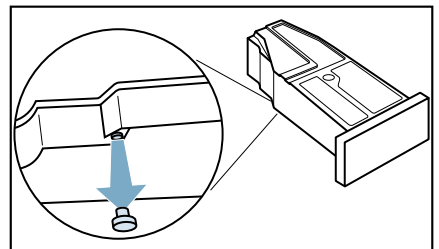

9. Γυρίστε ξανά το δοχείο συμπυκνώματος κατά 180° και τοποθετήστε το πώμα φραγής στην κοιλότητα στην επάνω πλευρά του δοχείου συμπυκνώματος.

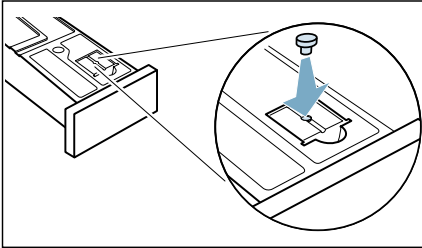

10. Σπρώξτε το δοχείο συμπυκνώματος μέσα, μέχρι να ασφαλίσει.

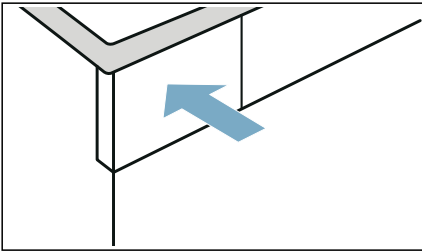

Το συμπύκνωμα απομακρύνεται τώρα μέσω του εύκαμπτου σωλήνα αποχέτευσης στην αποχέτευση ή σε ένα νιπτήρα.

Υπόδειξη: Εάν θέλετε να επαναφέρετε το συμπύκνωμα ξανά στο δοχείο συμπυκνώματος, εκτελέστε όλα τα βήματα με την αντίθετη σειρά.

Προσοχή!

Υλικές ζημιές και ζημιές στη συσκευή

Όταν αποχετεύετε το νερό του συμπυκνώματος στο δοχείο του συμπυκνώματος, μπορεί να εξέλθει υγρό από το στόμιο και να προξενήσει υλικές ζημιές. Πριν από τη λειτουργία της συσκευής στερεώστε το πώμα φραγής πάνω στο στόμιο.



Καθαρισμός και συντήρηση

Καθαρισμός της συσκευής

⚠ Προειδοποίηση **Κίνδυνος θανάτου!**

Η συσκευή τροφοδοτείται με ηλεκτρική ενέργεια. Υπάρχει κίνδυνος ηλεκτροπληξίας, όταν έρθετε σε επαφή με ηλεκτροφόρα μέρη. Γι' αυτό προσέξτε παρακαλώ τα εξής:

- Απενεργοποιήστε τη συσκευή. Αποσυνδέστε τη συσκευή από την παροχή ρεύματος (τραβήξτε το φις από την πρίζα).
- Μην πιάνετε ποτέ το φις με υγρά χέρια.
- Όταν τραβάτε το φις από την πρίζα, πιάνετε πάντοτε το ίδιο το φις και ποτέ το καλώδιο τροφοδοσίας, διαφορετικά μπορεί να προκύψει ζημιά του καλωδίου τροφοδοσίας.
- Μην κάνετε καμία τεχνική τροποποίηση στη συσκευή ή στα χαρακτηριστικά της.
- Οι επισκευές και οποιαδήποτε άλλη εργασία στη συσκευή πρέπει να πραγματοποιείται μόνο από την υπηρεσία εξυπηρέτησης πελατών της εταιρείας μας ή από έναν ηλεκτρολόγο. Το ίδιο ισχύει και για την αντικατάσταση του καλωδίου τροφοδοσίας (όταν είναι απαραίτητο).
- Ανταλλακτικό καλώδιο τροφοδοσίας μπορεί να παραγγελθεί από την υπηρεσία εξυπηρέτησης πελατών της εταιρείας μας.



⚠ Προειδοποίηση

Κίνδυνος δηλητηρίασης!

Δηλητηριώδεις αναθυμιάσεις μπορεί να προκύψουν από μέσα καθαρισμού, τα οποία περιέχουν διαλύτες, π.χ. βενζίνη καθαρισμού.

Μη χρησιμοποιείτε μέσα καθαρισμού που περιέχουν διαλύτες.

⚠ Προειδοποίηση
Κίνδυνος ηλεκτροπληξίας/ζημιάς υλικού/ζημιάς στη συσκευή!

Εάν εισχωρεί υγρασία στη συσκευή, μπορεί αυτό να προκαλέσει βραχυκύκλωμα.

Μη χρησιμοποιείτε ένα πλυστικό μηχάνημα υψηλής πίεσης, έναν ατμοκαθαριστή, ένα λάστιχο νερού ή ένα πιστόλι ψεκασμού για τον καθαρισμό της συσκευής σας.

Προσοχή!

Ζημιά υλικού/ζημιά στη συσκευή

Τα μέσα καθαρισμού και προεπεξεργασίας των ρούχων (π.χ. καθαριστικό λεκέδων, σπρέι πρόπλυσης, κ.α.) μπορεί να προκαλέσουν ζημιά, σε περίπτωση που έρθουν σε επαφή με τις επιφάνειες της συσκευής. Γι' αυτό προσέξτε παρακαλώ τα εξής:

- Μην επιτρέπετε σε αυτά τα μέσα να έρθουν σε επαφή με τις επιφάνειες της συσκευής.
- Καθαρίστε τη συσκευή μόνο με νερό και ένα μαλακό, υγρό πανί.
- Απομακρύνετε αμέσως τυχόν απορροπαντικό, σπρέι ή άλλα υπολείμματα.

Καθαρισμός της μονάδας δαπέδου

Αυτή η συσκευή διαθέτει έναν αυτόματο αυτοκαθαρισμό. Τα χνούδια από τα ρούχα δεν πρέπει να απομακρύνονται μετά από κάθε λειτουργία, αλλά συλλέγονται στη μονάδα δαπέδου.

Για να μη θέσετε σε κίνδυνο τη λειτουργία της συσκευής, **πρέπει** να καθαρίζετε τη μονάδα δαπέδου (δοχείο χνουδιών και φίλτρο χνουδιών) μόνο στις ακόλουθες περιπτώσεις:

- Στην οθόνη ενδείξεων εμφανίζεται η υπόδειξη: .
- Πριν από την εκτέλεση της φροντίδας της συσκευής.

Εναλλακτικά μπορείτε να καθαρίσετε τη μονάδα δαπέδου της συσκευής οποτεδήποτε.

Υπόδειξη: Αφήστε τη συσκευή να κρυώσει μετά τη λειτουργία περίπου 30 λεπτά, προτού αρχίσετε με τον καθαρισμό.

Καθαρίστε τη μονάδα δαπέδου ως ακολούθως:

1. Ανοίξτε τη θυρίδα συντήρησης από τη λαβή.

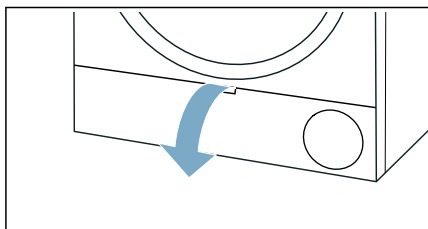

2. Απασφαλίστε το μοχλό του καλύμματος του εναλλάκτη θερμότητας.

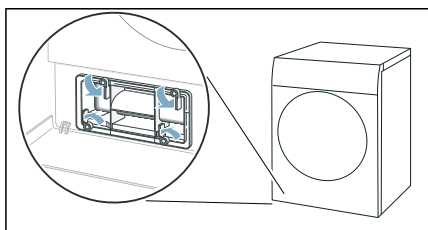

3. Τραβήξτε έξω το κάλυμμα του εναλλάκτη θερμότητας από τη λαβή.

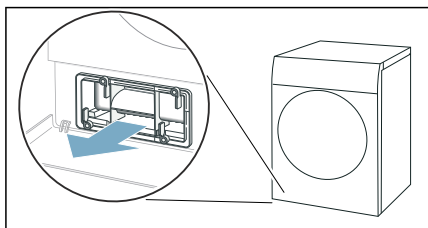

4. Απομακρύνετε όλα τα χνούδια από το κάλυμμα του εναλλάκτη θερμότητας και το φίλτρο χνούδιών.

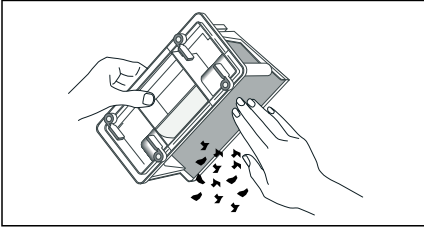

Υπόδειξη: Προσέξτε, να μην παραμείνει καθόλου ρύπανση πάνω στις στεγανοποιήσεις του καλύμματος του εναλλάκτη θερμότητας.

5. Ξεπλύνετε προσεκτικά την εσωτερική πλευρά του καλύμματος του εναλλάκτη θερμότητας και του φίλτρου χνούδιών κάτω από τρεχούμενο νερό και στεγνώστε την.

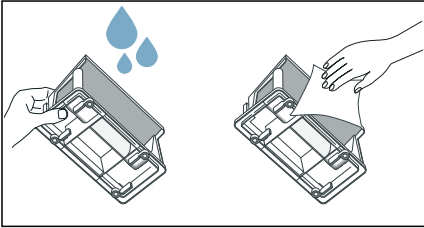

Υποδείξεις

- Σε περίπτωση μεγάλης ρύπανσης μπορείτε για τον καθαρισμό να χρησιμοποιήσετε μια μαλακιά βούρτσα.
- Προσέξτε, να στεγνώσετε καλά τη σήτα του δοχείου χνούδιών μετά το ξέπλυμα. Ένα υγρό φίλτρο χνούδιών μπορεί να αυξήσει τον χρόνο στεγνώματος και να επηρεάσει το αποτέλεσμα του στεγνώματος.

6. Τραβήξτε έξω το δοχείο συλλογής χνούδιών οριζόντια.

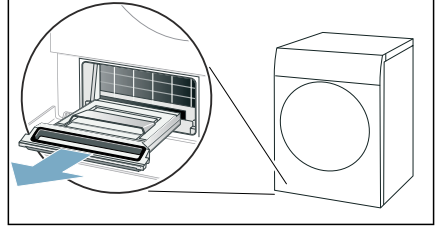

Υπόδειξη: Το δοχείο χνούδιών μπορεί να περιλαμβάνει υγρά χνούδια και υπόλοιπο νερό και τραβώντας το έξω να στάξει.

7. Ανοίξτε το δοχείο χνούδιών και απομακρύνετε τα χνούδια.

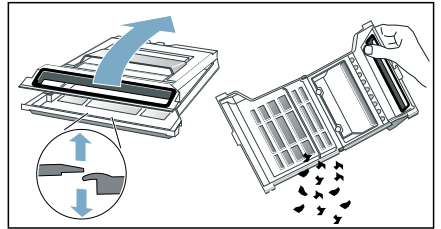

8. Ξεπλύνετε προσεκτικά τη σήτα του δοχείου χνούδιών κάτω από τρεχούμενο νερό και στεγνώστε την.

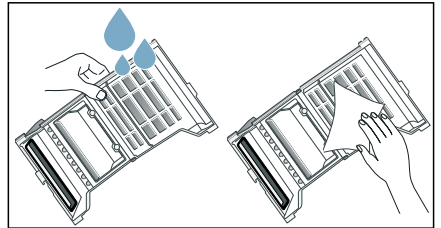

Υποδείξεις

- Σε περίπτωση μεγάλης ρύπανσης μπορείτε για τον καθαρισμό να χρησιμοποιήσετε μια μαλακιά βούρτσα.
- Δεν επιτρέπεται να απομακρύνετε τη στεγανοποίηση του δοχείου χνούδιών ή να της προσενηθήσετε ζημιά.

eI Καθαρισμός και συντήρηση

- Μπορείτε να καθαρίσετε το δοχείο χνουδιών επίσης και στο πλυντήριο πιάτων.
- Προσέξτε, να στεγνώσετε καλά τη σήτα του δοχείου χνουδιών μετά το ξέπλυμα.

9. Κλείστε το δοχείο χνουδιών.

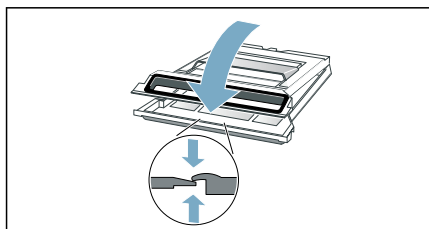

Υπόδειξη: Προσέξτε, να κλείσετε εντελώς το δοχείο χνουδιών.

10. Σπρώξτε μέσα το δοχείο χνουδιών οριζόντια μέχρι τέρμα.

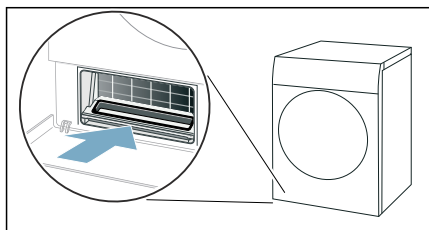

11. Σπρώξτε μέσα το κάλυμμα του εναλλάκτη θερμότητας από τη λαβή.

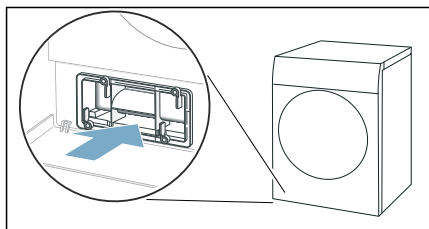

Υπόδειξη: Μπορείτε να σπρώξετε μέσα το κάλυμμα του εναλλάκτη θερμότητας μόνο, όταν το δοχείο συλλογής χνουδιών βρίσκεται στη συσκευή.

12. Ασφαλίστε το μοχλό του καλύμματος του εναλλάκτη θερμότητας.

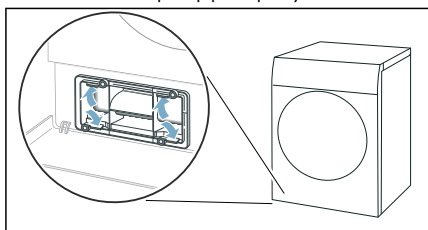

13. Κλείστε τη θυρίδα συντήρησης.

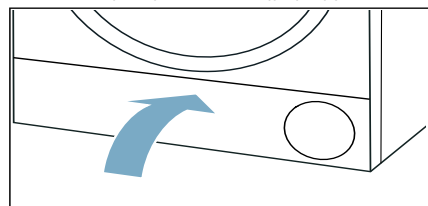

Έχετε καθαρίσει τη μονάδα δαπέδου της συσκευής.

Προσοχή!

Ζημιά υλικού/ζημιά στη συσκευή

Εάν λειτουργείτε τη συσκευή χωρίς ένα συλλέκτη χνουδιών (π.χ. φίλτρο χνουδιών, δοχείο χνουδιών, ανάλογα με τις προδιαγραφές της συσκευής) ή εάν ο συλλέκτης χνουδιών είναι ελλιπής ή ελαττωματικός, αυτό μπορεί να οδηγήσει σε ζημιές στη συσκευή.

Μη λειτουργείτε τη συσκευή χωρίς ένα συλλέκτη χνουδιών ή με έναν ελλιπή ή ελαττωματικό συλλέκτη χνουδιών.

Καθαρισμός του αισθητήρα υγρασίας

Υπόδειξη: Ο αισθητήρας υγρασίας μετρά το βαθμό υγρασίας των ρούχων. Μετά από μακρόχρονη χρήση μπορούν να εναποτεθούν λεπτά υπολείμματα αλάτων ασβεστίου ή υπολείμματα απορρυπαντικών και μέσων φροντίδας. Αυτά τα αποθέματα πρέπει να απομακρύνονται τακτικά, διαφορετικά τίθεται σε κίνδυνο το αποτέλεσμα του στεγνώματος.

1. Ανοίξτε την πόρτα.

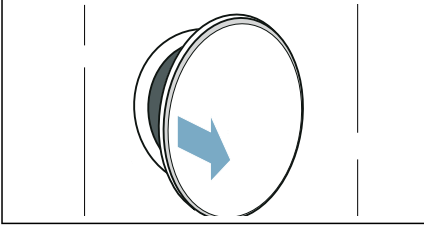

2. Καθαρίστε τον αισθητήρα υγρασίας με ένα τραχύ σφουγγάρι.

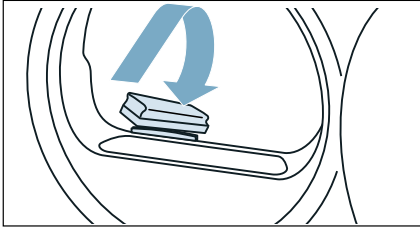

Προσοχή!

Ο αισθητήρας υγρασίας μπορεί να υποστεί ζημιά.

Ο αισθητήρας υγρασίας αποτελείται από ανοξείδωτο χάλυβα. Μην καθαρίζετε τον αισθητήρα με τραχιά υλικά και σύρμα τριψίματος.

Καθαρισμός της σήτας στο δοχείο συμπυκνώματος

Υπόδειξη: Η σήτα στο δοχείο συμπυκνώματος χρησιμεύει για τον καθαρισμό του συμπυκνώματος, το οποίο χρησιμοποιείται για τον αυτόματο καθαρισμό αυτής της συσκευής.

1. Τραβήξτε έξω οριζόντια το δοχείο συμπυκνώματος.

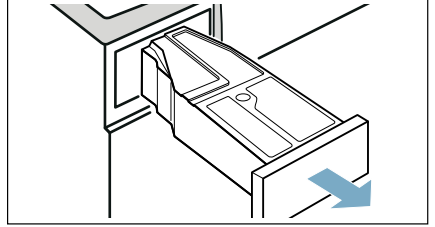

2. Χύστε το συμπύκνωμα.
3. Αφαιρέστε τη σήτα.

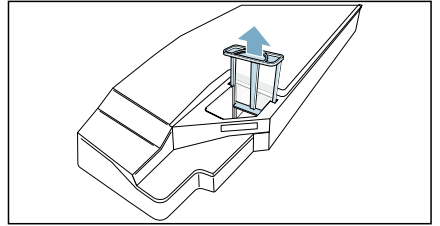

4. Καθαρίστε τη σήτα κάτω από τρεχούμενο ζεστό νερό ή στο πλυντήριο πιάτων.

Υπόδειξη: Σε περίπτωση μεγάλης ρύπανσης μπορείτε για τον καθαρισμό να χρησιμοποιήσετε μια μαλακιά βούρτσά.

5. Τοποθετήστε μέσα τη σήτα μέχρι να ασφαλίσει αισθητά.

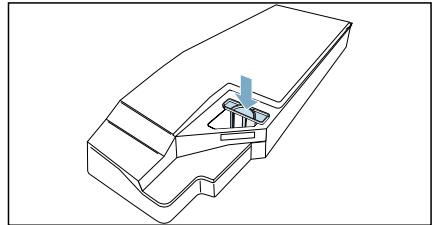

Προσοχή!

Χωρίς τη σήτα μπορεί να περάσουν χνούδια μέσα στη συσκευή και να προξενήσουν ζημιά.

Λειτουργείτε τη συσκευή μόνο με τοποθετημένη τη σήτα.

6. Τοποθετήστε μέσα το δοχείο συμπυκνώματος, μέχρι να ασφαλίσει αισθητά.



Φροντίδα της συσκευής

Η συσκευή προσφέρει πρόσθετα προγράμματα καθαρισμού, τα οποία μπορείτε να εκτελέσετε για τη φροντίδα της συσκευής:

- Με την απλή φροντίδα της συσκευής απομακρύνετε πιθανά ελαφρά αποθέματα ρύπανσης στη συσκευή.
- Με την εντατική φροντίδα της συσκευής απομακρύνετε πιθανά επίμονα αποθέματα ρύπανσης στη συσκευή καθώς και οσμές μετά από ένα μεγαλύτερο χρονικό διάστημα ακινητοποίησης.

Προτού εκτελέσετε τη φροντίδα της συσκευής, πρέπει να προετοιμαστεί η φροντίδα της συσκευής.



Προειδοποίηση

Κίνδυνος ζεματίσματος/υλικές ζημιές και ζημιές στη συσκευή!

Καυτό ή πολύ ζεστό νερό μπορεί να οδηγήσει σε σοβαρά εγκαύματα καθώς και σε υλικές ζημιές και ζημιές στη συσκευή, όταν χυθεί ή διαρρεύσει. Μη χρησιμοποιείτε καθόλου καυτό νερό για αυτή τη συσκευή, για τα δομικά συγκροτήματα και τα εξαρτήματά της. Αποφύγετε την επαφή του δέρματος με καυτό νερό ή ατμό.



Προειδοποίηση

Κίνδυνος δηλητηρίασης/ζημιάς υλικού!

Το νερό της συμπύκνωσης δεν είναι κατάλληλο για πόσιμο νερό και μπορεί να έχει μολυνθεί με χνούδια. Το μολυσμένο νερό της συμπύκνωσης μπορεί να είναι επικίνδυνο για την υγεία και μπορεί να προκαλέσει υλικές ζημιές. Μην το πίνετε ή μην το επαναχρησιμοποιείτε.

Προετοιμασία της φροντίδας της συσκευής

Προετοιμασία της συσκευής για τη φροντίδα της συσκευής

Η συσκευή πρέπει να προετοιμαστεί **πριν** από μια απλή ή εντατική φροντίδα της συσκευής.

Προετοιμάστε τη συσκευή για τη φροντίδα της συσκευής ως ακολούθως:

1. Καθαρισμός της μονάδας δαπέδου. → Σελίδα 34
2. Ανοίξτε την πόρτα.
3. Αφαιρέστε τα ρούχα.

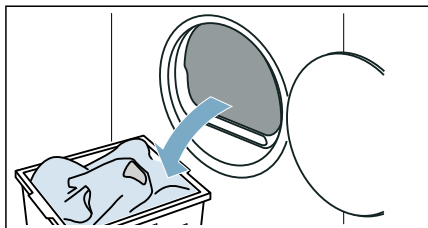

4. Κλείστε την πόρτα πλήρωσης.
5. Τραβήξτε έξω οριζόντια το δοχείο συμπυκνώματος και αδειάστε το.

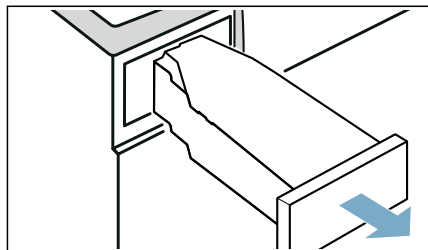

6. Πατήστε το ①, για να ενεργοποιήσετε τη συσκευή.

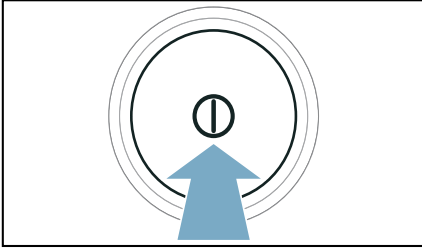

Η συσκευή είναι τώρα προετοιμασμένη για τη φροντίδα της συσκευής.

Προετοιμασία του δοχείου συμπυκνώματος για τη φροντίδα της συσκευής

Όταν αποχετεύετε το συμπύκνωμα της συσκευής μέσω του εύκαμπτου σωλήνα αποχέτευσης, πρέπει το δοχείο του συμπυκνώματος να προετοιμαστεί **πριν** από μια απλή ή εντατική φροντίδα της συσκευής.

Προετοιμάστε το δοχείο συμπυκνώματος για τη φροντίδα της συσκευής ως ακολούθως:

1. Απομακρύνετε το τοποθετημένο πώμα φραγής από την κοιλότητα του δοχείου συμπυκνώματος.

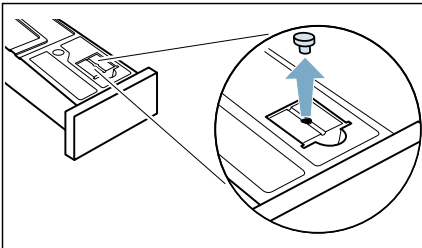

2. Γυρίστε το δοχείο συμπυκνώματος κατά 180° ανάποδα και τοποθετήστε το πώμα φραγής.

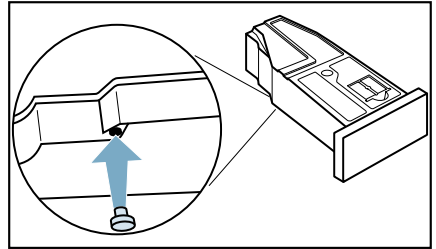

3. Καθαρισμός της σήτας στο δοχείο συμπυκνώματος. → Σελίδα 37
Το δοχείο του συμπυκνώματος είναι τώρα προετοιμασμένο για τη φροντίδα της συσκευής.

Υπόδειξη: Όταν αποχετεύετε το συμπύκνωμα της συσκευής μέσω του εύκαμπτου σωλήνα αποχέτευσης, επαναφέρετε αυτά τα βήματα **μετά** από μια απλή ή εντατική φροντίδα της συσκευής.

Εκτέλεση της απλής φροντίδας της συσκευής

Μπορείτε να εκτελέσετε την απλή φροντίδα της συσκευής, για να απομακρύνετε πιθανά ελαφρά αποθέματα ρύπανσης στη συσκευή.

Υποδείξεις

- Μετά από λίγο χρόνο χρήσης η συσκευή σας συνιστά αυτόματα την απλή φροντίδα συσκευής. Στην οθόνη ενδείξεων εμφανίζεται μετά **Σ-Ε** πριν την έναρξη του προγράμματος για 5 δευτερόλεπτα καθώς και μετά το τέλος του προγράμματος. Αυτή η υπόδειξη εμφανίζεται ξανά, μέχρι να εκτελέσετε πλήρως την απλή φροντίδα συσκευής.
- Η απλή φροντίδα της συσκευής διαρκεί περίπου 1 ώρα.

Εκτελέστε τη φροντίδα της συσκευής ως ακολούθως:

1. Προετοιμάστε τη φροντίδα της συσκευής. → Σελίδα 38
2. Ρυθμίστε το πρόγραμμα στη θέση 1.

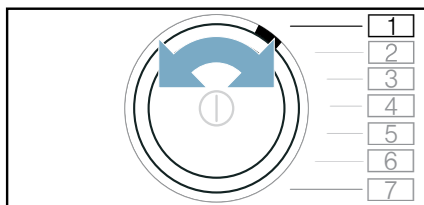

3. Πατήστε το Στόχος στεγνώματος \square και κρατήστε το πατημένο, συγχρόνως:
4. Ρυθμίστε το πρόγραμμα στη θέση 4.

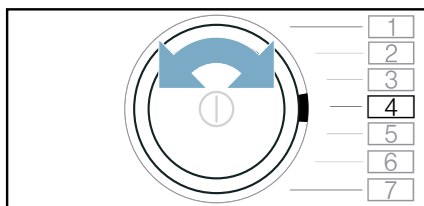

Στην οθόνη ενδείξεων εμφανίζονται εναλλάξ **ΣΡ!** και η διάρκεια του προγράμματος.

5. Χύστε περίπου 1 ½ λίτρο ζεστό νερό της βρύσης στο δοχείο συμπύκνωσης.

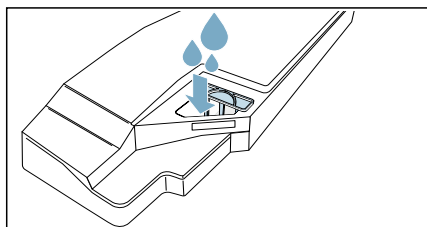

Υπόδειξη: Κρατείτε πάντοτε το γεμάτο δοχείο συμπύκνωσης οριζόντια, έτσι ώστε να μη χυθεί υγρό.

6. Σπρώξτε το δοχείο συμπυκνώματος μέσα, μέχρι να ασφαλίσει.

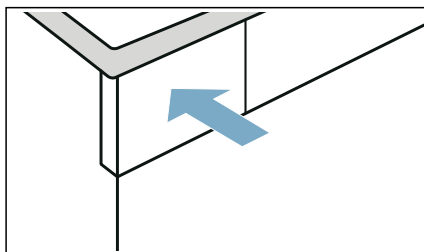

7. Πατήστε το **Έναρξη/ Προσθήκη ρούχων**.

Η φροντίδα της συσκευής ξεκινά και ηχεί ένα σήμα.

Στην οθόνη ενδείξεων εμφανίζεται **End** στο τέλος της φροντίδας της συσκευής και ηχεί ένα σήμα.

8. Τραβήξτε έξω οριζόντια το δοχείο συμπυκνώματος και αδειάστε το.

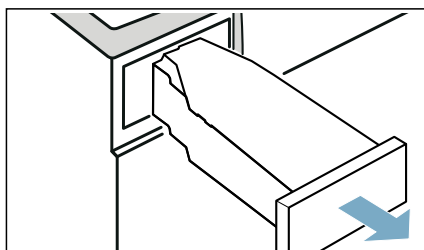

9. Σπρώξτε το δοχείο συμπυκνώματος μέσα, μέχρι να ασφαλίσει.

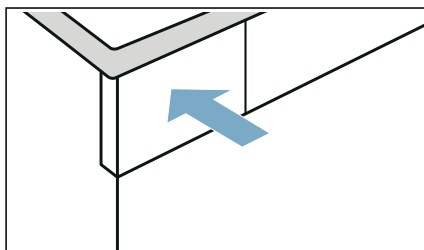

10. Πατήστε το **⓪**, για να απενεργοποιήσετε τη συσκευή.

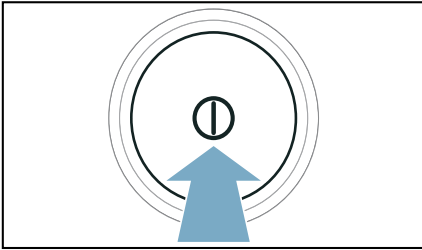

Έχετε εκτελέσει τη φροντίδα της συσκευής.

Εκτέλεση της εντατικής φροντίδας της συσκευής

Μπορείτε να εκτελέσετε την εντατική φροντίδα της συσκευής, για να απομακρύνετε πιθανά επίμονα αποθέματα ρύπανσης στη συσκευή καθώς και οσμές μετά από ένα χρονικό διάστημα ακινητοποίησης πάνω από έναν μήνα.

Υποδείξεις

- Η εντατική φροντίδα της συσκευής διαρκεί περίπου 4 ώρες. Η διάρκεια μπορεί να παραταθεί, όταν δεν εκτελέσετε έγκαιρα τα απαραίτητα βήματα ενεργειών κατά τη διάρκεια του προγράμματος.
- Η εντατική φροντίδα της συσκευής δεν πρέπει να διακοπεί μετά το ξεκίνημα του προγράμματος.
- Για την εντατική φροντίδα της συσκευής χρειάζεστε ένα γνήσιο μέσο φροντίδας, το οποίο μπορείτε να το παραγγείλετε κάτω από τον αριθμό ανταλλακτικού: **00311829** στην υπηρεσία εξυπηρέτησης πελατών. Τα στοιχεία επικοινωνίας όλων των χωρών θα τα βρείτε στον επισυναπτόμενο πίνακα υπηρεσιών εξυπηρέτησης πελατών.

⚠ Προειδοποίηση

Κίνδυνος τραυματισμού/ζημιάς υλικού/ζημιάς στη συσκευή!

Η χρήση ανταλλακτικών εξαρτημάτων και αξεσουάρ, που προσφέρονται από άλλες μάρκες, είναι επικίνδυνη και μπορεί να οδηγήσει σε τραυματισμούς, υλικές ζημιές ή ζημιές στη συσκευή.

Για λόγους ασφαλείας χρησιμοποιείτε μόνο γνήσια ανταλλακτικά και εξαρτήματα.

Προσοχή!

Ζημιά υλικού/ζημιά στη συσκευή

Εάν χύσετε τη λάθος ποσότητα απορρυπαντικού ή μέσου καθαρισμού μέσα στη συσκευή, μπορεί αυτό να οδηγήσει σε υλικές ζημιές ή ζημιές στη συσκευή.

Χρησιμοποιείτε απορρυπαντικά/μέσα φροντίδας/μέσα καθαρισμού και μαλακτικά σύμφωνα με τις οδηγίες του κατασκευαστή.

Εκτελέστε τη φροντίδα της συσκευής ως ακολούθως:

1. Προετοιμάστε τη φροντίδα της συσκευής. → Σελίδα 38
2. Ρυθμίστε το πρόγραμμα στη θέση 1.

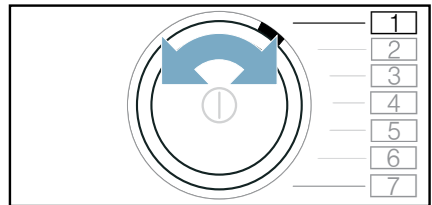

3. Πατήστε το Στόχος στεγνώματος **◀** και κρατήστε το πατημένο, συγχρόνως:
4. Ρυθμίστε το πρόγραμμα στη θέση 4.

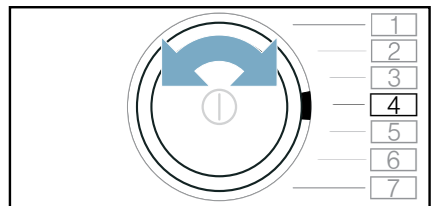

ει Φροντίδα της συσκευής

Στην οθόνη ενδείξεων εμφανίζονται εναλλάξ **CP 1** και η διάρκεια του προγράμματος.

5. Πατήστε το **+**.

Στην οθόνη ενδείξεων εμφανίζονται εναλλάξ **CP 2** και η διάρκεια του προγράμματος.

6. Τραβήξτε έξω οριζόντια το δοχείο συμπυκνώματος και αδειάστε το.

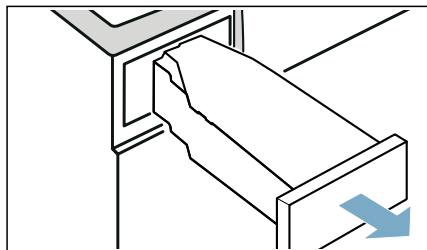

7. Χύστε μία φιάλη γνήσιου μέσου φροντίδας της συσκευής και περίπου 1 ½ λίτρο ζεστό νερό της βρύσης στο δοχείο συμπύκνωσης.

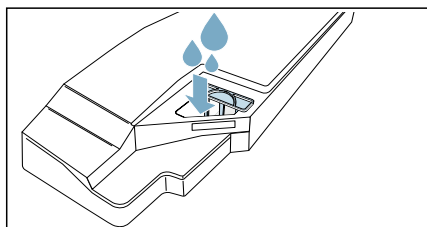

Υπόδειξη: Κρατείτε πάντοτε το γεμάτο δοχείο συμπύκνωσης οριζόντια, έτσι ώστε να μη χυθεί υγρό.

8. Σπρώξτε το δοχείο συμπυκνώματος μέσα, μέχρι να ασφαλίσει.

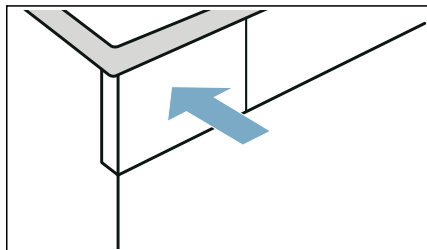

9. Πατήστε το **Έναρξη/Προσθήκη ρούχων**.

Η φροντίδα της συσκευής ξεκινά και ηχεί ένα σήμα.

Μετά περίπου 3 ώρες σταματά προσωρινά η συσκευή τη φροντίδα της συσκευής και στην οθόνη ενδείξεων αναβοσβήνει η υπολειπόμενη διάρκεια του προγράμματος.

10. Τραβήξτε έξω οριζόντια το δοχείο συμπυκνώματος και αδειάστε το.

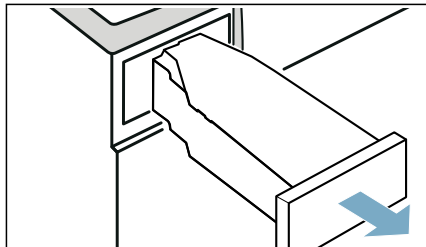

11. Χύστε περίπου 1 ½ λίτρο ζεστό νερό της βρύσης στο δοχείο συμπύκνωσης.

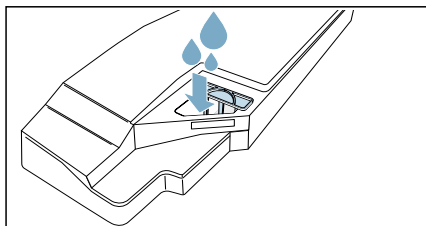

Υπόδειξη: Κρατείτε πάντοτε το γεμάτο δοχείο συμπύκνωσης οριζόντια, έτσι ώστε να μη χυθεί υγρό.

12. Στρέψτε το δοχείο του συμπυκνώματος προσεκτικά οριζόντια και αδειάστε το, για να ξεπλύνετε τα υπολείμματα του αρχικού πρόσθετου υγρού φροντίδας.

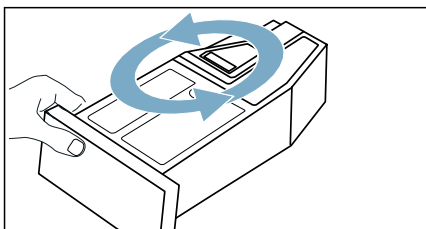

13. Χύστε περίπου ακόμη 1 ½ λίτρο ζεστό νερό της βρύσης στο δοχείο συμπύκνωσης.
14. Σπρώξτε το δοχείο συμπυκνώματος μέσα, μέχρι να ασφαλίσει.

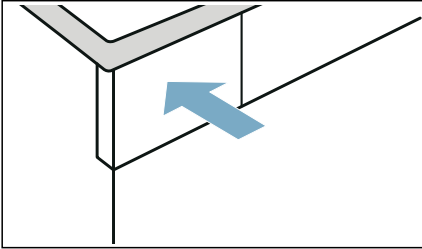

15. Πατήστε το **Έναρξη/ Προσθήκη ρούχων**.

Η φροντίδα της συσκευής συνεχίζεται. Στην οθόνη ενδείξεων εμφανίζεται **End** στο τέλος της φροντίδας της συσκευής και ηχεί ένα σήμα.

16. Αδειάστε το δοχείο συμπυκνώματος εκ νέου.
17. Σπρώξτε το δοχείο συμπυκνώματος μέσα, μέχρι να ασφαλίσει.

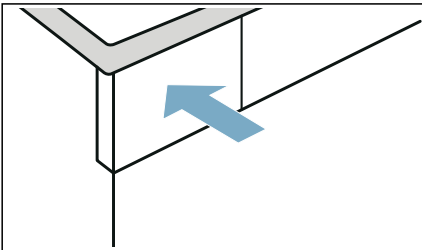

18. Πατήστε το **⓪**, για να απενεργοποιήσετε τη συσκευή.

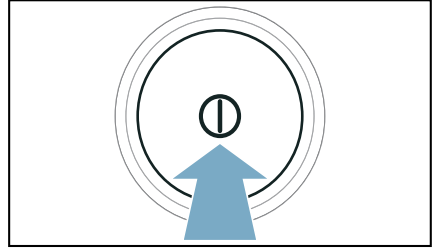

Έχετε εκτελέσει τη φροντίδα της συσκευής.

Βοήθεια στη συσκευή

Βλάβες	Αιτία/Αντιμετώπιση
Η συσκευή δεν ξεκινά	Ελέγξτε το φιλτράκι και τις ασφάλειες.
Η συσκευή δεν αντιδρά στις εισαγωγές και η οθόνη ενδείξεων δείχνει:  R Ir	<ul style="list-style-type: none"> ■ Ένα λερωμένο ή υγρό φίλτρο χνουδιών μπορεί να επηρεάσει αρνητικά το ρεύμα του αέρα στη συσκευή, σε περίπτωση χαμηλών θερμοκρασιών περιβάλλοντος. <ul style="list-style-type: none"> - Καθαρίστε τη μονάδα δαπέδου και στεγνώστε καλά το φίλτρο χνουδιών. → Σελίδα 34 - Απενεργοποιήστε και ενεργοποιήστε τη συσκευή. - Πατήστε το Έναρξη/▷ Προσθήκη ρούχων , για να ξεκινήσετε ξανά το πρόγραμμα.
Τσαλάκωμα.	<ul style="list-style-type: none"> ■ Η ποσότητα των ρούχων ξεπεράστηκε ή έχει επιλεγεί λάθος πρόγραμμα για ένα είδος υφάσματος. Στον πίνακα προγραμμάτων θα βρείτε όλες τις απαραίτητες πληροφορίες. → Σελίδα 22 ■ Αφαιρέστε τα ρούχα αμέσως μετά το στέγνωμα από τον κάδο. Παραμένοντας τα ρούχα στον κάδο τσαλακώνονται.
Εξέρχεται νερό.	<ul style="list-style-type: none"> ■ Η συσκευή μπορεί να έχει κλίση. Ευθυγραμμίστε τη συσκευή. ■ Βεβαιωθείτε, ότι στη μονάδα δαπέδου: <ul style="list-style-type: none"> - Το κάλυμμα του εναλλάκτη θερμότητας είναι σωστά ασφαλισμένο. - Η στεγανοποίηση του καλύμματος του εναλλάκτη θερμότητας δεν είναι λερωμένη. → Σελίδα 34 ■ Όταν ο προαιρετικός εύκαμπτος σωλήνας αποχέτευσης* είναι εγκατεστημένος, βεβαιωθείτε, ότι ο εύκαμπτος σωλήνας αποχέτευσης είναι σωστά συνδεδεμένος. → Σελίδα 31
Η συσκευή είναι στην κατάσταση προσωρινής στάσης, αλλά ο κάδος περιστρέφεται.	Η συσκευή αναγνώρισε μια υψηλή θερμοκρασία και ξεκίνησε τη διεργασία CoolDown. Η ρύθμιση της θερμοκρασίας μπορεί να διαρκέσει μέχρι και 10 λεπτά. Μπορείτε να διακόψετε τη διεργασία CoolDown οποτεδήποτε, ανοίγοντας την πόρτα.
Το πρόγραμμα δεν ξεκινά	<p>Βεβαιωθείτε, ότι</p> <ul style="list-style-type: none"> ■ η πόρτα είναι κλειστή ■ η λειτουργία Κλείδωμα 3 δευτ. είναι απενεργοποιημένη ■ πατήθηκε Έναρξη/▷ Προσθήκη ρούχων <p>Υπόδειξη: Σε περίπτωση που έχει ρυθμιστεί μια καθυστέρηση του προγράμματος μέσω Λήξη σε + , ξεκινά το πρόγραμμα αργότερα.</p>
Η εμφανιζόμενη διάρκεια του προγράμματος αλλάζει κατά τη διάρκεια της διαδικασίας του στεγνώματος.	Κανένα σφάλμα. Ο αισθητήρας υγρασίας προσδιορίζει την υπόλοιπη υγρασία στα ρούχα και προσαρμόζει τη διάρκεια του προγράμματος (εκτός από τα χρονοπρόγραμμα).

- Τα ρούχα δε στεγνώνουν σωστά ή είναι ακόμη πολύ υγρά.
- Τα ζεστά ρούχα μετά τέλος του προγράμματος τα αισθάνεται κανείς πιο υγρά απ' ό,τι είναι πραγματικά. Απλώστε τα ρούχα και αφήστε τα να κρυσώσουν.
 - Προσαρμόστε το επιθυμητό στέγνωμα ή αυξήστε το βαθμό στεγνώματος. Αυτό παρατείνει το χρόνο στεγνώματος με σταθερή παραμένουσα θερμοκρασία.
 - Επιλέξτε χρονοπρόγραμμα για να συνεχίσετε το στέγνωμα των ακόμη υγρών ρούχων.
 - Επιλέξτε χρονοπρόγραμμα για μια μικρή ποσότητα ρούχων.
 - Μην ξεπεράσετε τη μέγιστη ποσότητα ρούχων ενός προγράμματος. → *Σελίδα 22*
 - Καθαρίστε τον αισθητήρα υγρασίας στον κάδο. Ένα λεπτό στρώμα από άλατα ασβεστίου ή υπολείμματα απορρυπαντικών και μέσων φροντίδας μπορεί να σχηματιστεί πάνω στον αισθητήρα και να θέσει σε κίνδυνο τη λειτουργία του. → *Σελίδα 36*
 - Το στέγνωμα διακόπηκε λόγω διακοπής του ρεύματος, ενός γεμάτου δοχείου συμπυκνώματος ή λόγω υπέρβασης του μέγιστου χρόνου στεγνώματος.

Υπόδειξη: Προσέξτε επίσης τις συμβουλές για το πλύσιμο. → *Σελίδα 25*

- Χρόνος στεγνώματος πολύ μεγάλος.
- Η συσκευή μπορεί να είναι λερωμένη με χνουδία. Αυτό προκαλεί έναν μεγαλύτερο χρόνο στεγνώματος.
 - Καθαρίστε τη μονάδα δαπέδου. → *Σελίδα 34*
 - Εκτελέστε το στέγνωμα πλήρως με μη προστεγνωμένα ρούχα και μια ποσότητα ρούχων πάνω από 3 kg.
- Υπόδειξη:** Ο αυτόματος αυτοκαθαρισμός της συσκευής χρησιμοποιεί νερό του συμπυκνώματος από τα ρούχα σας. Όταν στεγνώνετε συνεχώς ποσότητες ρούχων κάτω από 3 kg, δεν επαρκεί το νερό του συμπυκνώματος από τα ρούχα σας για τον αυτόματο αυτοκαθαρισμό της συσκευής. Μη στεγνώνετε τακτικά προστεγνωμένα ρούχα με μια ποσότητα ρούχων πάνω από 3 kg.
- Ο εναλλάκτης θερμότητας μπορεί να είναι λερωμένος με χνουδία.
 - Εκτελέστε την απλή φροντίδα της συσκευής. → *Σελίδα 39*
 - Ένα υγρό φίλτρο χνουδιών μπορεί να αυξήσει τον χρόνο στεγνώματος και να επηρεάσει το αποτέλεσμα του στεγνώματος. Στεγνώστε καλά το φίλτρο χνουδιών της μονάδας δαπέδου μετά το ξέπλυμα. → *Σελίδα 34*
 - Μια φραγμένη ή μια μη ελεύθερα προσιτή είσοδος του αέρα στη συσκευή μπορεί να αυξήσει τον χρόνο στεγνώματος. Κρατήστε την είσοδο του αέρα ελεύθερη.
 - Μια θερμοκρασία περιβάλλοντος χαμηλότερη από 15° C και υψηλότερη από 30° C μπορεί να αυξήσει τον χρόνο στεγνώματος και να επηρεάσει το αποτέλεσμα του στεγνώματος.
 - Μια ανεπαρκής κυκλοφορία του αέρα στον χώρο μπορεί να αυξήσει τον χρόνο στεγνώματος. Εξαερίστε επαρκώς τον χώρο.

Δημιουργία οσμών στη συσκευή Εκτελέστε την εντατική φροντίδα της συσκευής. → *Σελίδα 41*

Η υγρασία στο χώρο ανεβαίνει. Αερίστε επαρκώς το χώρο.

Ασυνήθιστοι θόρυβοι κατά το στέγνωμα. Κατά το στέγνωμα δημιουργούνται για λειτουργικούς λόγους θόρυβοι από την αντλία και το συμπιεστή. Αυτοί δε δείχνουν μιας λάθος λειτουργία της συσκευής.

Η συσκευή παρόλο το στεγνώμα είναι κρύα.	Κανένα σφάλμα. Η συσκευή με αντλία θερμότητας στεγνώνει αποτελεσματικότερα στις χαμηλές θερμοκρασίες.
Το πρόγραμμα στεγνώματος διακόπηκε.	Όταν διακοπεί το πρόγραμμα στεγνώματος λόγω μιας διακοπής του ρεύματος, ξεκινήστε το πρόγραμμα ξανά ή αφαιρέστε και απλώστε τα ρούχα.
Υπόλοιπο νερό στο δοχείο συμπυκνώματος, παρόλο που ο εύκαμπος σωλήνας αποχέτευσης* είναι συνδεδεμένος στη συσκευή.	Εάν ο προαιρετικός εύκαμπος σωλήνας αποχέτευσης* είναι εγκατεστημένος, λόγω της λειτουργίας αυτοκαθαρισμού της συσκευής παραμένει λίγο υπόλοιπο νερό στο δοχείο συμπυκνώματος.
* ανάλογα με τον εξοπλισμό της συσκευής ή τα διαθέσιμα εξαρτήματα	

Υπόδειξη: Όταν δεν μπορείτε να διορθώσετε οι ίδιοι μια βλάβη με απενεργοποίηση και ενεργοποίηση της συσκευής, απευθυνθείτε στην υπηρεσία εξυπηρέτησης πελατών. → Σελίδα 50



Μεταφορά της συσκευής

⚠ Προειδοποίηση

Κίνδυνος τραυματισμού/ζημιάς υλικού/ζημιάς στη συσκευή!

Εάν πιάσετε κάποια από τα προεξέχοντα μέρη της συσκευής (π.χ την πόρτα της συσκευής), για να τη σηκώσετε ή να τη μετακινήσετε, μπορεί αυτά τα μέρη να σπάσουν και να προκαλέσουν τραυματισμό.

Μην πιάνετε κάποιο από τα προεξέχοντα μέρη της συσκευής, για να μετακινήσετε τη συσκευή.

⚠ Προειδοποίηση

Κίνδυνος τραυματισμού!

- Η συσκευή είναι πολύ βαριά. Το σήκωμα της συσκευής μπορεί να οδηγήσει σε τραυματισμό. Μη σηκώνετε τη συσκευή μόνοι σας.
- Η συσκευή έχει κοφτερές ακμές, στις οποίες μπορεί να κόψετε τα χέρια σας. Μην πιάνετε τη συσκευή από τις κοφτερές ακμές της. Για να σηκώνετε τη συσκευή, χρησιμοποιείτε γάντια προστασίας.

Προετοιμάστε τη συσκευή για τη μεταφορά ως ακολούθως:

1. Τραβήξτε έξω οριζόντια το δοχείο συμπυκνώματος και αδειάστε το.

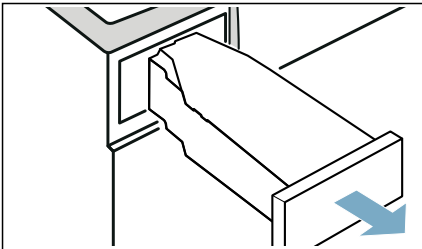

2. Σπρώξτε ξανά το δοχείο συμπυκνώματος μέσα στη συσκευή, μέχρι να ασφαλίσει αισθητά.

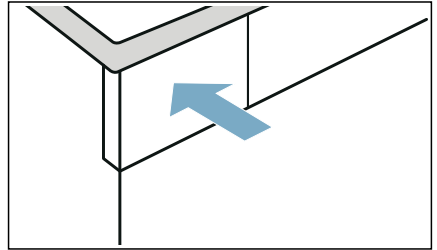

3. Ενεργοποιήστε τη συσκευή.
4. Ρυθμίστε ένα οποιοδήποτε πρόγραμμα.
5. Πατήστε το **Έναρξη/▷||| Προσθήκη ρούχων**.
6. Περιμένετε 5 λεπτά. Το συμπύκνωμα αντλείται.
7. Αδειάστε το δοχείο συμπυκνώματος εκ νέου.
8. Σε περίπτωση που είναι εγκατεστημένος, απομακρύνετε τον εύκαμπο σωλήνα αποχέτευσης από το νιπτήρα, το σιφώνι ή το φρεάτιο.
→ Σελίδα 31

Προσοχή!

Ασφαλίστε τον εύκαμπο σωλήνα αποχέτευσης στη συσκευή, για να μη γλιστρήσει έξω. Μην τσακίσετε τον εύκαμπο σωλήνα αποχέτευσης.

9. Απενεργοποιήστε τη συσκευή.
10. Αποσυνδέστε το φις της συσκευής από το δίκτυο του ρεύματος.

Η συσκευή είναι τώρα έτοιμη για μεταφορά.

Προσοχή!



Υλικές ζημιές και ζημιές στη συσκευή

Παρόλη την άντληση συνεχίζει να βρίσκεται ακόμη λίγο υπόλοιπο νερό στη συσκευή. Το υπόλοιπο νερό μπορεί να χυθεί και να προκαλέσει ζημιές. Γι' αυτό μεταφέρετε τη συσκευή όρθια.



Τιμές κατανάλωσης

Πίνακας τιμών κατανάλωσης



Πρόγραμμα	Αριθμός στροφών με τον οποίο στυφτήκαν τα ρούχα (σε στροφές/λεπτό)	Διάρκεια** (σε λεπτά)		Κατανάλωση ενέργειας** (σε kWh)	
Βαμβακερά		9 kg	4,5 kg	9 kg	4,5 kg
Στέγνωμα ντουλάπας  *	1400	192	119	1,37	0,77
	1000	215	132	1,61	0,90
	800	238	145	1,85	1,03
Στέγνωμα σιδερώματος  *	1400	143	86	0,97	0,54
	1000	166	99	1,21	0,67
	800	189	112	1,45	0,80
Συνθετικά		3,5 kg		3,5 kg	
Στέγνωμα ντουλάπας  *	800	77		0,44	
	600	87		0,53	

* Ρύθμιση του προγράμματος σύμφωνα με το ισχύον πρότυπο EN61121, χρησιμοποιώντας τον εξωτερικό εύκαμπτο σωλήνα αποχέτευσης.

** Τα τιμές μπορούν να αποκλίνουν από τις αναφερόμενες τιμές ανάλογα με το είδος του υφάσματος, τη σύσταση των ρούχων που πρόκειται να στεγνώσουν, την υπόλοιπη υγρασία του υφάσματος, του ρυθμισμένου βαθμού στεγνώματος, της ποσότητας των ρούχων, των συνθηκών περιβάλλοντος καθώς και σε περίπτωση ενεργοποίησης των πρόσθετων λειτουργιών.

Το αποτελεσματικότερο πρόγραμμα για βαμβακερά υφάσματα

Το ακόλουθο "Στάνταρ πρόγραμμα βαμβακερών" (χαρακτηριζόμενο με ) είναι κατάλληλο για το στέγνωμα μετρίως υγρών βαμβακερών ρούχων και σε σχέση με τη συνδυασμένη κατανάλωση ενέργειας για το στέγνωμα υγρών βαμβακερών ρούχων είναι το αποτελεσματικότερο.

Στάνταρ προγράμματα για βαμβακερά σύμφωνα με την τρέχουσα διάταξη της ΕΕ 932/2012			
Πρόγραμμα + Επιθυμητό στέγνωμα	Φορτίο (σε Kg)	Κατανάλωση ενέργειας (σε kWh)	Διάρκεια προγράμματος (σε λεπτά)
 Βαμβακερά + για φύλαξη 	9/4,5	1,61/0,90	215/132

Ρύθμιση προγράμματος για ελέγχους και ενεργειακή σήμανση σύμφωνα με την οδηγία 2010/30/ΕΕ



Τεχνικά στοιχεία

Διαστάσεις:

850 x 600 x 640 mm

(πλάτος x βάθος x ύψος)

Βάρος:

56 kg (ανάλογα το μοντέλο)

Σύνδεση στο ηλεκτρικό δίκτυο:

Τάση δικτύου 220 - 240 V, 50Hz

Ονομαστικό ρεύμα 10 A

Ονομαστική ισχύς 600 W

Μέγιστη ποσότητα ρούχων:

9 kg

Απορροφούμενη ισχύς στην απενεργοποιημένη κατάσταση:

0,10 W

Απορροφούμενη ισχύς στη μη απενεργοποιημένη κατάσταση:

0,10 W

Εσωτερικός φωτισμός κάδου*

Θερμοκρασία περιβάλλοντος**:

5 - 35 °C

* ανάλογα με τον εξοπλισμό της συσκευής

** Σε μια θερμοκρασία περιβάλλοντος κάτω από 10 °C η μέγιστη διάρκεια των 24 ωρών στη λειτουργία — **Λήξη σε +** μπορεί να είναι περιορισμένη.



Απόσυρση



Αποσύρετε τη συσκευασία και τη συσκευή σύμφωνα με τους κανόνες προστασίας του περιβάλλοντος.

Αυτή η συσκευή είναι χαρακτηρισμένη σύμφωνα με την ευρωπαϊκή οδηγία 2012/19/EE περί ηλεκτρικών και ηλεκτρονικών παλιών συσκευών (waste electrical and electronic equipment - WEEE).

Η οδηγία αυτή καθορίζει τα πλαίσια για την απόσυρση και αξιοποίηση των παλιών συσκευών με ισχύ σ' όλη την ΕΕ.

Προσοχή!

Κίνδυνος πυρκαγιάς/Κίνδυνος δηλητηρίασης/Υλικές ζημιές και ζημιές στη συσκευή

Η συσκευή περιέχει το φιλικό στο περιβάλλον, αλλά εύφλεκτο ψυκτικό μέσο R290. Μια μη ενδεδειγμένη απόσυρση μπορεί να οδηγήσει σε πυρκαγιά και σε δηλητηριάσεις.

Αποσύρετε σωστά τη συσκευή και μην προξενήσετε ζημιά στους σωλήνες του κυκλώματος του ψυκτικού μέσου.



Υπηρεσία εξυπηρέτησης πελατών

Όταν δεν μπορείτε να διορθώσετε οι ίδιοι μια βλάβη με ενεργοποίηση και απενεργοποίηση της συσκευής, απευθυνθείτε παρακαλώ στην υπηρεσία εξυπηρέτησης πελατών. → Συνημμένος πίνακας των κέντρων εξυπηρέτησης πελατών ή στο εξώφυλλο

Εμείς βρίσκουμε πάντοτε την κατάλληλη λύση, επίσης και για την αποφυγή των άσκοπων επισκέψεων του τεχνικού.

Δώστε παρακαλώ στην υπηρεσία εξυπηρέτησης πελατών τον αριθμό προϊόντος (E-Nr.) και τον αριθμό κατασκευής (FD) της συσκευής.

E-Nr. _____ FD _____

Αριθ. E Αριθμός προϊόντος
FD Αριθμός κατασκευής

Αυτά τα στοιχεία θα τα βρείτε *ανάλογα το μοντέλο:

Εσωτερικά στην πόρτα*/στην ανοιχτή θυρίδα συντήρησης* και στην πίσω πλευρά της συσκευής.

Εμπιστευθείτε την εμπειρία του κατασκευαστή.

Απευθυνθείτε σ' εμάς. Έτσι εξασφαλίζετε, ότι η επισκευή θα πραγματοποιηθεί από εκπαιδευμένους τεχνικούς του σέρβις με τα γνήσια ανταλλακτικά.



A series of horizontal lines for writing, starting from the first line below the pencil icon and continuing down the page.



Σας ευχαριστούμε για την αγορά μιας οικιακής συσκευής της Bosch!

Καταχωρήστε τώρα τη νέα σας συσκευή στο MyBosch και επωφεληθείτε άμεσα από τις:

- Συμβουλές και τεχνάσματα από ειδικούς για τη συσκευή σας
- Επιλογές επέκτασης εγγύησης
- Εκπτώσεις για εξαρτήματα και ανταλλακτικά
- Ψηφιακό εγχειρίδιο και όλα τα δεδομένα της συσκευής στο χέρι
- Εύκολη πρόσβαση στο Σέρβις οικιακών συσκευών Bosch

Δωρεάν και εύκολη εγγραφή – επίσης στα κινητά τηλέφωνα:

www.bosch-home.com/welcome



Χρειάζεστε βοήθεια; Θα την βρείτε εδώ.

Συμβουλές ειδικών για τις οικιακές σας συσκευές Bosch, όταν χρειάζεστε βοήθεια για προβλήματα ή επισκευές από τους ειδικούς της Bosch.

Μάθετε με ποιους τρόπους μπορεί να σας υποστηρίξει η Bosch:

www.bosch-home.com/service

Τα στοιχεία επικοινωνίας όλων των χωρών παρατίθενται στον συνημμένο κατάλογο εξυπηρέτησης πελατών.

Robert Bosch Hausgeräte GmbH

Carl-Wery-Straße 34

81739 München, GERMANY

www.bosch-home.com



9001472099 (9908)

el