



SIEMENS



# Kuivausrumpu

WT47X940EU

[siemens-home.bsh-group.com/welcome](https://siemens-home.bsh-group.com/welcome)

fi Käyttö- ja asennusohje

Register  
your  
product  
online

## Uusi kuivausrumpusi

Olet hankkinut Siemens-merkkisen kuivausrummun.

Varaa itsellesi pari minuuttia aikaa tämän käyttöohjeen lukemiseen ja perehdy kuivausrumpusi etuihin.

Jokainen kuivausrumpu joutuu ennen tehtaalta lähtöä lopputarkastukseen, missä tarkastetaan huolellisesti koneen toiminta ja sen moitteeton kunto. Näin varmistetaan, että Siemens-merkin asettamat korkeat laatuvaatimukset täyttyvät.

Lisätietoja tuotteistamme, tarvikkeista, varaosista ja huollosta saat verkkosivuiltamme [www.siemens-home.bsh-group.com](http://www.siemens-home.bsh-group.com) tai kääntymällä kuluttajapalvelumme puoleen.

Mikäli käyttö- ja asennusohjeet koskevat eri malleja, eroihin viitataan kyseisissä kohdissa.



Ota kuivausrumpu käyttöön vasta sitten, kun olet lukenut nämä käyttö- ja asennusohjeet!

## Kuvaustavat

### Varoitus!

Tämä symbolin ja sanan yhdistelmä viittaa mahdolliseen vaaratilanteeseen. Sen huomiotta jättäminen voi johtaa hengenvaaraan tai loukkaantumiseen.

### Huomio!

Tämä sana viittaa mahdolliseen vaaratilanteeseen. Sen huomiotta jättäminen voi johtaa esinevaurioihin ja/ tai ympäristövahinkoihin.

### Ohje / Vihje

Koneen optimaalista käyttöä koskevia ohjeita / muuta hyödyllistä tietoa.

### 1. 2. 3. / a) b) c)

Käsittelyvaiheet kuvataan luvuilla tai kirjaimilla.

■ / -

Luettelot kuvataan ruuduilla tai luetelmaviivoilla.

# Sisällysluettelo

 <b>Määräysten mukainen käyttö</b> . . . 4	 <b>Laitteen käyttö</b> . . . . . 32
 <b>Turvallisuusohjeet</b> . . . . . 5	Laitteen kytkeminen päälle . . . . . 32
Lapset/toimintakyvyltään rajoittuneet henkilöt/lemmikkieläimet . . . . . 5	Luukun avaaminen . . . . . 32
Asennus . . . . . 6	Pyykin asettaminen rumpuun . . . . . 33
Toiminta . . . . . 8	Luukun sulkeminen . . . . . 33
Puhdistus/huolto . . . . . 11	Ohjelman säätäminen . . . . . 34
 <b>Säästövinkkejä</b> . . . . . 13	Ohjelman käynnistäminen . . . . . 34
 <b>Laitteen asennus ja liitäntä</b> . . . 13	Ohjelmavaiheet . . . . . 34
Toimituksen sisältö . . . . . 13	Pyykin poistaminen tai lisääminen . . 34
Laitteen asennus . . . . . 14	Ohjelman keskeyttäminen . . . . . 35
Laitteen liittäminen . . . . . 16	Ohjelman päätyminen . . . . . 35
Ennen ensimmäistä käyttöä . . . . . 17	Pyykin poistaminen ja laitteen kytkeminen pois päältä . . . . . 35
Lisävarusteet . . . . . 17	Kondenssivesisäiliön tyhjennys . . . . 36
 <b>Pikakäyttöohje</b> . . . . . 18	 <b>Laiteasetukset</b> . . . . . 37
 <b>Tutustuminen laitteeseen</b> . . . 19	Lapsilukko . . . . . 37
Yleiskuva laitteesta . . . . . 19	Äänet . . . . . 37
Etulevy . . . . . 20	Muut laiteasetukset . . . . . 37
 <b>Näyttö</b> . . . . . 21	 <b>Home Connect</b> . . . . . 40
Yhteenveto näytöstä . . . . . 21	Home Connect -valikon haku näyttöön . . . . . 41
Käyttölogiikka . . . . . 22	Yhdistäminen kotiverkkoon ja Home Connect -sovellukseen . . . 41
Symbolien merkitys . . . . . 22	Energianhallinta . . . . . 43
Värien merkitys . . . . . 22	Tila . . . . . 43
Ohjeet näytössä . . . . . 23	Wi-Fin aktivointi/deaktivointi . . . . 44
 <b>Ohjelmataulukko</b> . . . . . 25	Verkkoasetusten palauttaminen . . . . 44
 <b>Ohjelma-asetukset</b> . . . . . 27	Ohjelmapäivitys . . . . . 44
Ohjelmanhallinta . . . . . 28	Tietosuoja koskeva huomautus . . . 44
Ohjelman konfigurointi . . . . . 29	Vaatimustenmukaisuusvakuutus . . . 45
Lisätoiminnot . . . . . 30	 <b>Kuivaus villavaatekorin avulla</b> . . . . . 45
 <b>Pyykki</b> . . . . . 31	Villavaatekori . . . . . 45
Pyykin esivalmistelu . . . . . 31	Villavaatekorin kiinnittäminen . . . . 46
Pyykin lajittelu . . . . . 31	Käyttöohjeita . . . . . 46
	Sisäosan laittaminen paikalleen ja ohjelman käynnistäminen . . . . . 47

	<b>Kondenssiveden poistaminen</b> . . . . .	<b>48</b>
	<b>Puhdistus ja huolto</b> . . . . .	<b>51</b>
	Laitteen puhdistus . . . . .	51
	Pohjaosan puhdistus . . . . .	52
	Kosteustunnistimen puhdistus . . . . .	54
	Kondenssivesisäiliön sihdin puhdistus . . . . .	55
	<b>Laitahuolto</b> . . . . .	<b>56</b>
	Laitteen huollon esivalmistelu . . . . .	56
	Kevyen laitehuollon suorittaminen . . . . .	58
	Laitteen tehohuollon suorittaminen . . . . .	60
	<b>Aputoimenpiteitä</b> . . . . .	<b>63</b>
	<b>Laitteen kuljettaminen</b> . . . . .	<b>65</b>
	<b>Kulutustiedot</b> . . . . .	<b>66</b>
	Kulutusarvot . . . . .	66
	Tehokkain ohjelma puuvillatekstiileille . . . . .	66
	<b>Tekniset tiedot</b> . . . . .	<b>67</b>
	<b>Hävittäminen</b> . . . . .	<b>67</b>
	<b>Huoltopalvelu</b> . . . . .	<b>68</b>

## Määräysten mukainen käyttö

- Tämä laite on tarkoitettu vain kotitalouskäyttöön.
- Älä asenna tai käytä laitetta tilassa, jossa on jäätymisvaara ja/tai ulkona. Laitte voi vaurioitua, jos jäännösvesi pääsee jäätymään laitteen sisään. Jos letkut jäätyvät, ne voivat murtua.
- Tämä laite on tarkoitettu vain vedellä pestyjen ja rumpukuivaukseen soveltuvien tekstiilien kuivaukseen ja raikastukseen (ks. tekstiilin pesumerkintä). Laitteen käyttäminen muihin tarkoituksiin ei vastaa laitteen suunniteltua käyttöä ja on siksi kielletty.
- Tämä laite on suunniteltu käytettäväksi enintään 4000 metrin korkeudella merenpinnasta.

### **Ennen laitteen käyttöönottoa:**

Tarkasta, että laitteessa ei ole näkyviä vaurioita. Älä ota vaurioitunutta laitetta käyttöön. Käännä ongelmatapauksessa myyjäliikkeen tai huoltopalvelumme puoleen.

Lue käyttö- ja asennusohjeet ja kaikki muut laitteen mukana toimitettu informaatio ja noudata ohjeita.

Säilytä asiakirjat myöhempää käyttöä tai seuraavaa omistajaa varten.

## Turvallisuusohjeet

Seuraavien turvallisuustietojen ja varoitusten tarkoituksena on suojata sinua loukkaantumisilta ja estää ympäristön aineelliset vahingot.

Laitetta asennettaessa, puhdistettaessa ja käytettäessä on joka tapauksessa tärkeää noudattaa varoimenpiteitä ja toimia varovasti.

### Lapset/toimintakyvyltään rajoittuneet henkilöt/lemmikkieläimet

#### Varoitus Hengenvaara!

Lapset ja muut henkilöt, jotka eivät kykene arvioimaan laitteen käyttöön liittyviä vaaroja, voivat loukata itsensä tai joutua hengenvaaraan. Ota sen tähden huomioon seuraavaa:

- Tätä laitetta saavat käyttää yli 8-vuotiaat lapset ja henkilöt, joiden fyysinen, aistillinen tai henkinen toimintakyky on rajoittunut tai joilla ei ole laitteen käytön edellyttämää kokemusta tai tietoja, jos heitä valvotaan laitteen käytössä tai heille on annettu riittävät ohjeet laitteen turvallista käyttöä varten ja henkilöt ovat ymmärtäneet laitteen käyttöön liittyvät vaarat.

- Lapset eivät saa leikkiä laitteella.
- Älä anna lasten puhdistaa tai huoltaa laitetta ilman valvontaa.
- Pidä alle 3-vuotiaat lapset ja lemmikkieläimet poissa laitteen luota.
- Älä jätä laitetta valvomatta, kun sen läheisyydessä on lapsia tai muita henkilöitä, jotka eivät kykene arvioimaan laitteeseen liittyviä vaaroja.

#### Varoitus Hengenvaara!

Lapset voivat lukita itsensä laitteen sisään ja joutua näin hengenvaaraan.

- Älä sijoita laitetta oven taakse, sillä se voi estää laitteen luukun avautumisen osittain tai kokonaan.
- Kun laite on tullut käyttöikänsä päähän, irrota verkkopistoke pistorasiasta **ennen** verkkojohdon katkaisua. Riko sen jälkeen laitteen luukun lukko.

#### Varoitus Tukehtumisvaara!

Jos lasten annetaan leikkiä pakkauksilla/muovikalvoilla tai pakkauksen osilla, lapset voivat sotkeutua tai juuttua niihin tai vetää ne päähänsä ja tukehtua. Pidä pakkaukset, muovikalvot ja pakkauksen osat poissa lasten ulottuvilta.

### **Varoitus**

#### **Myrkytysvaara!**

Pesuaineiden ja huuhteluaineiden nauttiminen voi aiheuttaa myrkytyksen. Jos aineita on nieltä vahingossa, hakeudu lääkäriin. Pidä pesu- ja huuhteluaineet poissa lasten ulottuvilta.

### **Varoitus**

#### **Silmien/ihon ärsytys!**

Pesu- tai huuhteluaineiden joutuminen silmiin tai iholle voi aiheuttaa silmä-/ihoärsytystä. Huuhtele silmät/iho huolellisesti, jos ne joutuvat kosketuksiin pesu- tai huuhteluaineiden kanssa. Pidä pesu- ja huuhteluaineet poissa lasten ulottuvilta.

## **Asennus**

### **Varoitus**

#### **Sähköiskun/tulipalon/ aineellisten vahinkojen/ laitevaurioiden vaara!**

Jos laitetta ei asenneta asianmukaisesti, se voi aiheuttaa vaaran. Varmista seuraavat seikat:

- Pistorasian verkkojännitteen pitää vastata laitteessa ilmoitettua jännitearvoa (arvokilpi). Kytketyt kuormitukset ja tarvittava sulakesuojaus on merkitty arvokilpeen.

- Laitteen virransaantia ei saa toteuttaa ulkoisen kytkentäelementin kuten ajastimen kautta, eikä sitä saa liittää virtapiiriin, jonka jokin käyttölaite kytkee säännöllisesti päälle ja pois päältä.
- Verkkopistokkeen ja suojakosketinpistorasian pitää vastata toisiaan ja maadoitus pitää olla oikein asennettu.
- Asennuksen johdon halkaisijan pitää olla riittävä.
- Verkkopistokkeeseen pitää päästä aina vapaasti käsiksi. Jos tämä ei ole mahdollista, voimassa olevien turvallisuusmääräysten täyttämiseksi on kiinteään liitântään asennettava katkaisin (kaikkinapainen vaihtokytkin) sähköasennusta koskevien säädösten mukaan.
- Jos käytät vikavirtasuojakytkintä, käytä ainoastaan seuraavalla merkinnällä varustettua kytkintä: . Tämä merkintä on ainoa tapa varmistaa, että tuote täyttää kaikki asianmukaiset määräykset.

**⚠ Varoitus****Sähköiskun/tulipalon/  
aineellisten vahinkojen/  
laitevaurioiden vaara!**

Jos laitteen verkkovirtajohtoon tehdään muutoksia tai se on vaurioitunut, seurauksena voi olla sähköisku, oikosulku tai ylikuumenemisesta aiheutuva tulipalo.

Verkkojohtoa ei saa taittaa, kiertää, jättää puristuksiin, rikkoa tai muuttaa eikä se saa olla kosketuksissa lämpölähteiden kanssa.

**⚠ Varoitus****Tulipalon/aineellisten  
vahinkojen/laitevaurioiden  
vaara!**

Jatkojohtojen ja pistorasiaajakajien käyttö voi aiheuttaa ylikuumenemisen tai oikosulun seurauksena tulipalon.

Liitä laite suoraan maadoitettuun pistorasiaan, joka on asennettu oikein. Älä käytä jatkojohtoja, pistorasiaajakajia tai haaroitusliittimiä.

**⚠ Varoitus****Henkilövahinkojen/aineellisten  
vahinkojen/laitevaurioiden  
vaara!**

- Laite voi täristä tai liikkua käytön aikana, minkä seurauksena voi syntyä henkilövahinkoja tai aineellisia vahinkoja. Sijoita laite puhtaalle, tasaiselle ja tukevalle pinnalle ja tasapainota se vesivaa'an ja säätöjalkojen avulla.
- Laitteen virheellinen sijoitus (torniasennus) pesukoneen päälle voi aiheuttaa henkilövahinkoja, aineellisia vahinkoja ja/tai laitevaurioita. Jos laite sijoitetaan pesukoneen päälle, pesukoneen syvyyden ja leveyden on oltava vähintään samat kuin laitteen vastaavat mitat, ja se on asennettava tukevasti paikalleen käyttämällä sopivaa liitäntäsarjaa. → *Sivu 17* Laite PITÄÄ asentaa paikalleen kyseisen liitäntäsarjan avulla. Laitteen muunlainen torniasennus on kielletty.
- Jos nostat tai siirrät laitetta laitteen ulkonevista osista (esimerkiksi laitteen luukku), kyseiset osat voivat rikkoutua ja aiheuttaa loukkaantumisen. Älä siirrä laitetta laitteen mistään ulkonevista osista.



## **Varoitus**

### **Loukkaantumisvaara!**

- Laite on hyvin painava. Sen nostaminen voi aiheuttaa loukkaantumisen.  
Älä nosta laitetta yksin.
- Laitteessa on teräviä reunoja, jotka voivat aiheuttaa viiltoja käsiin.  
Älä koske laitteen teräviin reunoihin. Käytä suojakäsineitä, kun nostat laitetta.
- Jos letkuja ja verkkojohtoja ei ole vedetty oikein, ne saattavat aiheuttaa kompastumisvaaran, josta voi seurata henkilövahinkoja. Vedä letkut ja johdot siten, että ne eivät aiheuta kompastumisvaaraa.

## **Toiminta**



## **Varoitus**

### **Räjähdyks-/tulipalovaara!**

Liuttimien, öljyn, vahan, vahanpoistoaineen, maalin, rasvan tai tahrannoistoaineen kanssa kosketuksissa ollut pyykki voi syttyä palamaan koneellisesti kuivattaessa tai aiheuttaa laitteen räjähtämisen. Ota sen tähden huomioon seuraavaa:

- Pese pyykki pesuaineella ja huuhtelee huolellisesti lämpimällä vedellä ennen kuin kuivaat sitä koneessa.
- Älä kuivaa pyykkiä koneessa, jos pyykkiä ei ole ensin pesty.
- Älä käytä laitetta, jos olet käyttänyt tekstiilien puhdistukseen teollisuuskemikaaleja.



**⚠ Varoitus****Räjähdykset/tulipalovaara!**

- Nukkasihtiin jäänyt materiaali voi syttyä palamaan kuivauksen aikana tai aiheuttaa jopa laitteen syttymisen tai räjähtämisen. Puhdista nukkasuodatin säännöllisesti.
- Tietty esineet voivat syttyä palamaan kuivauksen aikana tai aiheuttaa jopa laitteen syttymisen tai räjähtämisen. Poista mahdolliset sytyttimet ja tulitikut vaatteiden taskuista.
- Jos laitteen lähellä on hiilipölyä tai jauhoja, seurauksena voi olla räjähdys. Huolehdi siitä, että laitteen ympäristö on puhdas, kun käytät laitetta.

**⚠ Varoitus****Tulipalon/aineellisten vahinkojen/laitevaurioiden vaara!**

Laitte sisältää R290-kylmäainetta, joka on ympäristöystävällinen mutta syttyvä kaasu. Pidä avotuli ja sytytyslähteet poissa laitteen luota.

**⚠ Varoitus****Tulipalon/aineellisten vahinkojen/laitevaurioiden vaara!**

Jos keskeytät ohjelman ennen kuivausjakson päättymistä, pyykki ei ehdi jäähtyä tarpeeksi ja voivat syttyä palamaan tai seurauksena voi olla myös aineellisia vahinkoja tai laitevaurioita.

- Koneessa olevaa pyykkiä ei lämmitetä kuivausjakson viimeisimmän osion aikana (jäähdytysjakso). Näin varmistetaan turvallisen lämpötilan säilyminen ja vältetään mahdollisten vahinkojen syntyminen.
- Älä kytke laitetta pois päältä ennen kuivausjakson päättymistä, ellei tyhjennä välittömästi kaikkia pyykkejä koneesta ja levitä niitä erilleen jäähtymään.

**⚠ Varoitus****Myrkytysvaara/aineellisten vahinkojen vaara!**

Kondenssivesi ei ole juomakelpoista, ja siinä olla nukkaa. Epäpuhtauksia sisältävä kondenssivesi voi olla terveydelle vaarallista ja aiheuttaa aineellisia vahinkoja. Älä niele vettä tai käytä sitä muuhun tarkoitukseen.

## **Varoitus**

### **Myrkytysvaara!**

Liuottimia sisältävistä puhdistusaineista, kuten rasvanpoistoaineesta, voi vapautua ilmaan myrkyllisiä höyryjä.

Älä käytä liuottimia sisältäviä puhdistusaineita.

## **Varoitus**

### **Loukkaantumiswaara!**

- Jos varaat painosi laitteen auki olevaan luukkuun tai istut sen päälle, laite voi kallistua ja seurauksena voi olla loukkaantuminen. Älä varaa painoasi laitteen luukkuun, kun se on auki.
- Jos kiipeät laitteen päälle, laitteen kansilevy voi rikkoontua ja seurauksena voi olla loukkaantuminen. Älä kiipeä laitteen päälle.
- Jos kosket rumpuun rummun pyöriessä, voit loukata kätesi. Odota, että rumpu on lakannut pyörimästä.

## **Huomio!**

### **Aineellisten vahinkojen/laitevaurioiden vaara**

- Jos laitteen pyykkimäärä ylittää enimmäistäyttömäärän, laite ei välttämättä toimi oikein tai seurauksena voi olla aineellisia vahinkoja tai laitevaurioita. Älä ylitä kuivan pyykin enimmäistäyttömäärää. Noudata kullekin ohjelmalle ilmoitettuja enimmäistäyttömääriä.
- Jos käytät laitetta ilman nukanerotinta (siis nukkasuodatinta, nukkeräjäjä, laitteen varusteista riippuen) tai jos nukanerotin on epätäydellinen tai rikki, seurauksena voi olla laitevaurioita. Älä käytä laitetta ilman nukanerotinta tai jos nukanerotin on epätäydellinen tai rikki.
- Kevyet esineet tai kappaleet, kuten hiukset ja nukka voivat joutua imun seurauksena ilmanottoaukkoon, kun laite on käynnissä. Huolehdi siitä, että niitä ei ole laitteen lähellä.

- Vaahtomuovissa ja vaahtokumissa voi tapahtua muodonmuutoksia, tai ne voivat sulaa, jos niitä kuivataan laitteessa. Älä kuivaa laitteessa tekstiilejä, jotka sisältävät vaahtomuovia tai vaahtokumia.
- Jos annostelet laitteeseen virheellisen määrän pesu-, huuhtelu- tai tahrannoistainetta, seurauksena voi olla aineellisia vahinkoja tai laitevaurioita. Käytä pesu-/huuhtelu-/tahrannoistainetta valmistajan ohjeiden mukaan.
- Jos laite ylikuumenee, se ei välttämättä toimi oikein tai seurauksena voi olla aineellisia vahinkoja tai laitevaurioita. Varmista, että laitteen ilmanottoaukko ei ole koskaan tukossa, kun laite on käynnissä. Huolehdi lisäksi laitteen ympärillä olevan alueen asianmukaisesta tuuletuksesta.

## Puhdistus/huolto

### **Varoitus** **Hengenvaara!**

Laitte toimii sähköllä. Jännitteisten komponenttien koskettaminen aiheuttaa sähköiskun vaaran. Ota sen tähden huomioon seuraavaa:

- Kytke laite pois päältä. Katkaise laitteesta virta (irrota laitteen verkkopistoke pistorasiasta).
- Älä koske virtajohtoon märillä käsillä.
- Kun irrotat verkkopistokkeen pistorasiasta, vedä aina pistokkeesta äläkä verkkojohdosta. Muutoin verkkojohto voi vaurioitua.
- Älä tee laitteeseen tai sen ominaisuuksiin mitään teknisiä muutoksia.
- Laitteen korjaustöitä ja muita vastaavia toimenpiteitä saa tehdä ainoastaan huoltopalvelumme edustaja tai sähköasentaja. Sama koskee laitteen verkkojohdon vaihtoa (tarvittaessa).
- Varaosana myytäviä verkkojohtoja voi tilata asiakaspalvelustamme.

 **Varoitus**

**Myrkytysvaara!**

Liuottimia sisältävistä puhdistusaineista, kuten rasvanpoistoaineesta, voi vapautua ilmaan myrkyllisiä höyryjä.

Älä käytä liuottimia sisältäviä puhdistusaineita.

 **Varoitus**

**Sähköiskun/aineellisten vahinkojen/laitevaurioiden vaara!**

Jos laitteeseen pääsee kosteutta, seurauksena voi olla oikosulku.

Älä käytä paine- tai höyrypesuria, vesilettoa tai ruiskupistoolia laitteen puhdistukseen.

 **Varoitus**

**Henkilövahinkojen/aineellisten vahinkojen/laitevaurioiden vaara!**

Muiden merkkien toimittamien varaosien ja lisävarusteiden käyttö on vaarallista: seurauksena voi olla henkilövahinkoja, aineellisia vahinkoja tai laitevaurioita. Käytä turvallisuusyistä vain alkuperäisiä varaosia ja lisävarusteita.

**Huomio!**

**Aineellisten vahinkojen/laitevaurioiden vaara**

Tahranpoistoaineet ja pyykin esikäsittelyyn tarkoitetut aineet (esimerkiksi tahranpoistoaineet, esikäsittelysuihkeet jne.) voivat aiheuttaa vaurioita, jos ne joutuvat kosketuksiin laitteen pintojen kanssa. Ota sen tähden huomioon seuraavaa:

- Huolehdi siitä, etteivät kyseiset aineet joudu kosketuksiin laitteen pintojen kanssa.
- Puhdista laite pelkällä vedellä ja kostealla pehmeällä liinalla.
- Poista mahdolliset pesuaineet, suihkeet tai muut jäämät välittömästi.

## Säästövinkejä

- Linkoa pyykki ennen kuivausta. Kuivempi pyykki lyhentää ohjelman kestoa ja pienentää energiankulutusta.
- Käytä hyväksesi ohjelmien suurin sallittu täyttömäärä.

**Huomautus:** Suurimman sallitun täyttömäärän ylittäminen pidentää ohjelman kestoa ja lisää energiankulutusta.

- Käytä laitetta tuuletetussa huoneessa ja pidä laitteen ilmantuloaukko vapaana, jotta varmistat ilmanvaihdon.
- Poista nukka laitteesta säännöllisesti. Nukan likaama laite pidentää ohjelman kestoa ja lisää energiankulutusta.
- Jos laite on ennen ohjelman käynnistämistä tai ohjelman päättymisen jälkeen pidemmän aikaa käyttämättä, laite kytkeytyy automaattisesti energiansäätötilaan. Näyttö ja merkkivalot sammuvat muutaman minuutin kuluttua ja ► (Käynnistys/Tauko) vilkkuu. Energiansäätötila päättyy, kun käytät taas laitetta, esimerkiksi avaat ja suljet luukun.
- Jos laite on energiansäätötilassa pidemmän aikaa käyttämättä, laite kytkeytyy automaattisesti valmiustilaan/standby.

**Huomautus:** Jos Wi-Fi on aktivoitu, laite ei kytkeydy automaattisesti pois päältä.

## Laitteen asennus ja liitäntä

### Toimituksen sisältö

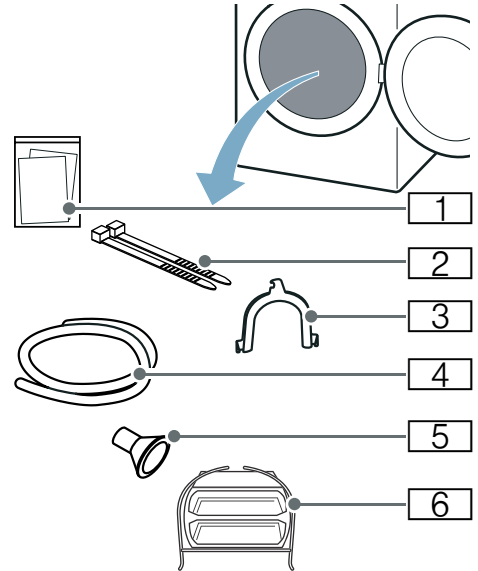

- 1 Ohjeet (esim. Käyttö- ja asennusohje)
- 2 Kiinnitysmateriaali
- 3 Kaari poistovesiletkun kiinnittämistä varten
- 4 Poistovesiletku
- 5 Liitäntäadapteri
- 6 Villavaatekori

## fi Laitteen asennus ja liittäminen

1. Poista kaikki pakkausmateriaali ja suojakalvot laitteesta.
2. Paina luukkua.

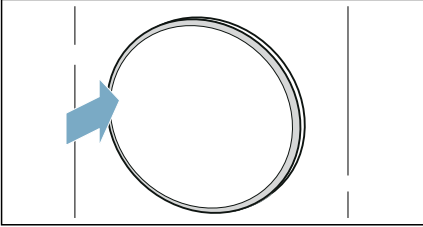

Luukun lukitus avautuu ja luukku kääntyy auki.

3. Avaa luukku.
4. Poista kaikki varusteet rummusta. Nyt voit asentaa ja liittää laitteen.

### Huomio!

#### Esine- ja laitevauriot

Rumpuun jääneet esineet, joita ei ole tarkoitettu käytettäväksi laitteessa, voivat aiheuttaa esine- ja laitevaurioita. Poista nämä esineet ja kaikki varusteet rummusta.

## Laitteen asennus

### ⚠ Varoitus Hengenvaara!

Lapset voivat lukita itsensä laitteen sisään ja joutua näin hengenvaaraan.

- Älä sijoita laitetta oven taakse, sillä se voi estää laitteen luukun avautumisen osittain tai kokonaan.
- Kun laite on tullut käyttöikänsä päähän, irrota verkkopistoke pistorasiasta **ennen** verkkojohdon katkaisua. Riko sen jälkeen laitteen luukun lukko.

### ⚠ Varoitus Räjähdyksen/tulipalovaara!

Jos laitteen lähellä on hiilipölyä tai jauhoja, seurauksena voi olla räjähdys. Huolehdi siitä, että laitteen ympäristö on puhdas, kun käytät laitetta.

### ⚠ Varoitus Tulipalon/aineellisten vahinkojen/ laitteavurioiden vaara!

Laite sisältää R290-kylmäainetta, joka on ympäristöystävällinen mutta syttyvä kaasu.

Pidä avotuli ja sytytyslähteet poissa laitteen luota.



### ⚠ Varoitus Henkilövahinkojen/aineellisten vahinkojen/laitteavurioiden vaara!

- Laite voi tärähtää tai liikkua käytön aikana, minkä seurauksena voi syntyä henkilövahinkoja tai aineellisia vahinkoja. Sijoita laite puhtaalle, tasaiselle ja tukevalle pinnalle ja tasapainota se vesivaa'an ja säätöjalkojen avulla.
- Laitteen virheellinen sijoitus (torniasennus) pesukoneen päälle voi aiheuttaa henkilövahinkoja, aineellisia vahinkoja ja/tai laitevaurioita. Jos laite sijoitetaan pesukoneen päälle, pesukoneen syvyyden ja leveyden on oltava vähintään samat kuin laitteen vastaavat mitat, ja se on asennettava tukevasti paikalleen käyttämällä sopivaa liitântäsarjaa. → *Sivu 17* Laite PITÄÄ asentaa paikalleen kyseisen liitântäsarjan avulla. Laitteen muunlainen torniasennus on kielletty.
- Jos nostat tai siirrät laitetta laitteen ulkonevista osista (esimerkiksi laitteen luukku), kyseiset osat voivat rikkoutua ja aiheuttaa loukkaantumisen. Älä siirrä laitetta laitteen mistään ulkonevista osista.

**⚠ Varoitus****Loukkaantumiswaara!**

- Laite on hyvin painava. Sen nostaminen voi aiheuttaa loukkaantumisen. Älä nosta laitetta yksin.
- Laitteessa on teräviä reunoja, jotka voivat aiheuttaa viiltoja käsiin. Älä koske laitteen teräviin reunoihin. Käytä suojakäsineitä, kun nostat laitetta.

**Huomio!****Aineellisten vahinkojen/laitevaurioiden vaara**

Jos laite ylikuumenee, se ei välttämättä toimi oikein tai seurauksena voi olla aineellisia vahinkoja tai laitevaurioita. Varmista, että laitteen ilmanottoaukko ei ole koskaan tukossa, kun laite on käynnissä. Huolehdi lisäksi laitteen ympärillä olevan alueen asianmukaisesta tuuletuksesta.

**Huomio!****Esine- ja laitevauriot**

Laitteen toiminta on testattu tehtaalla ennen sen toimittamista, ja laitteessa voi olla jäännösvettä. Tämä jäännösvesi voi valua ulos, jos laitetta kallistetaan yli 40°.

**Asenna laite paikalleen seuraavasti:**

1. Sijoita laite puhtaalle, tasaiselle ja vakaalle alustalle.
2. Tarkasta laitteen sijoitus vesivaa'alla.

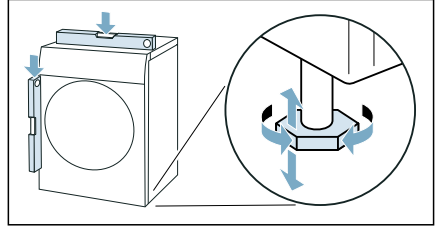

3. Jos tarpeen, aseta laite uudelleen vaakasuoraan kiertämällä laitteen jalkoja.
- Nyt voit liittää laitteen.

**Huomautuksia**

- Laitteen on oltava tukevasti lattialla kaikkien jalkojen varassa.
- Jos laite on sijoitettu virheellisesti, seurauksena voi olla häiriöääniä, värinöitä ja rumpun epätasainen käynti, ja laitteesta voi valua ulos jäännösvettä.

## Laitteen liittäminen

### Varoitus

#### Sähköiskun/tulipalon/aineellisten vahinkojen/laitevaurioiden vaara!

Jos laitetta ei asenneta asianmukaisesti, se voi aiheuttaa vaaran. Varmista seuraavat seikat:

- Pistorasian verkkojännitteen pitää vastata laitteessa ilmoitettua jännitearvoa (arvokilpi). Kytkeyty kuormitukset ja tarvittava sulakesuojaus on merkitty arvokilpeen.
- Laitteen virransaantia ei saa toteuttaa ulkoisen kytkentäelementin kuten ajastimen kautta, eikä sitä saa liittää virtapiiriin, jonka jokin käyttölaite kytkee säännöllisesti päälle ja pois päältä.
- Verkkopistokkeen ja suojakosketinpistorasian pitää vastata toisiaan ja maadoitus pitää olla oikein asennettu.
- Asennuksen johdon halkaisijan pitää olla riittävä.
- Verkkopistokkeeseen pitää päästä aina vapaasti käsiksi. Jos tämä ei ole mahdollista, voimassa olevien turvallisuusmääräysten täyttämiseksi on kiinteään liitäntään asennettava katkaisin (kaikkinapainen vaihtokytkin) sähköasennusta koskevien säädösten mukaan.
- Jos käytät vikavirtasuojakytkintä, käytä ainoastaan seuraavalla merkinnällä varustettua kytkintä: . Tämä merkintä on ainoa tapa varmistaa, että tuote täyttää kaikki asianmukaiset määräykset.

### Varoitus

#### Sähköiskun/tulipalon/aineellisten vahinkojen/laitevaurioiden vaara!

Jos laitteen verkkovirtajohtoon tehdään muutoksia tai se on vaurioitunut, seurauksena voi olla sähköisku, oikosulku tai ylikuumentumisesta aiheutuva tulipalo.

Verkkojohtoa ei saa taittaa, kiertää, jättää puristuksiin, rikkoa tai muuttaa eikä se saa olla kosketuksissa lämpölähteiden kanssa.

### Varoitus

#### Tulipalon/aineellisten vahinkojen/laitevaurioiden vaara!

Jatkojohtojen ja pistorasiajakajien käyttö voi aiheuttaa ylikuumentumisen tai oikosulun seurauksena tulipalon. Liitä laite suoraan maadoitettuun pistorasiaan, joka on asennettu oikein. Älä käytä jatkojohtoja, pistorasiajakajia tai haaroitusliittimiä.

### Varoitus

#### Loukkaantumisvaara!

Jos letkuja ja verkkojohtoja ei ole vedetty oikein, ne saattavat aiheuttaa kompastumisvaaran, josta voi seurata henkilövahinkoja. Vedä letkut ja johdot siten, että ne eivät aiheuta kompastumisvaaraa.



**Liitä laite seuraavasti:**

1. Liitä poistovesiletku. → *Sivu 48*

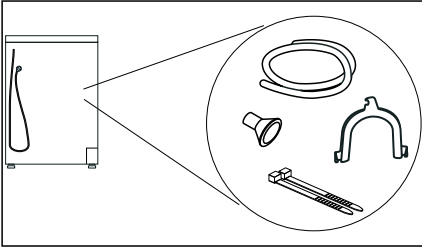

2. Liitä laitteen verkkopistoke tätä tarkoitusta varten olevaan pistorasiaan.
3. Tarkasta, että verkkopistoke on kunnolla paikallaan. Laitte on nyt käyttövalmis.

**Huomio!****Esine- ja laitevauriot**

Laitte sisältää kylmäainetta ja laite voi vaurioitua, jos sitä käytetään välittömästi kuljetuksen jälkeen.

Anna laitteen seistä paikallaan ennen käyttöönottoa kahden tunnin ajan.

**Huomautus:** Jos olet epävarma, teetä liitäntä alan ammattiasentajalla.

**Ennen ensimmäistä käyttöä****Ennen laitteen käyttöönottoa:**

Tarkasta, että laitteessa ei ole näkyviä vaurioita. Älä ota vaurioitunutta laitetta käyttöön. Kääny ongelmatapauksessa myyjäliikkeen tai huoltopalvelumme puoleen.

**Huomautus:** Laitte on käyttövalmis, kun se on asennettu ja liitetty asianmukaisesti. Muita toimenpiteitä ei tarvita.

**Lisävarusteet**

Tilaa lisävarusteet\* huoltopalvelusta:

■ **Villavaatekori:**

Kuivaa tai raikasta yksittäiset villatekstiilit, urheilujalkineet ja pehmolelut villavaatekorissa.

- Tilausnumero: —.

■ **Jalusta:**

Kuivausrummun korottaminen jalustalla helpottaa laitteen täyttämistä ja tyhjentämistä. Voit kantaa pyykkiä jalustan laatikkoon integroidulla pyykkikorilla.

- Tilausnumero: **WZ20505**.

■ **Pesutornin liitossarja:**

Kuivausrumpu voidaan sijoittaa tilaa säästäten sopivan samansyvyisen ja -levyisen pyykinpesukoneen päälle. Kiinnitä kuivausrumpu vain tämän liitossarjan avulla pesukoneen päälle.







- Tilausnumero, mukana vedettävä työtaso: **WZ27T2W**
- Tilausnumero, ilman ulosvedettävää työtasoa: —.

\* laitteen varusteista riippuen

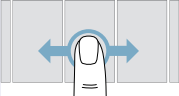
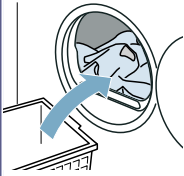
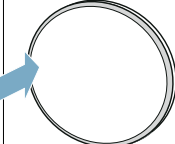

## Pikakäyttöohje

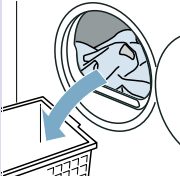
**Huomautus:** Laite on sijoitettava ja liitettävä asianmukaisesti. → *Sivu 13*

<b>1</b>	<b>Ennen ohjelman käynnistämistä:</b>				
		Lajittele pyykki.	Kytke laite päälle.	Valitse ohjelma.	
		<b>2</b>			
Avaa luukku ja laita pyykki rumpuun.	Sulje luukku.			Tarvittaessa: muuta ohjelma-asetuksia.	Käynnistä ohjelma.
<b>3</b>	<b>Ohjelman päättymisen jälkeen:</b>				
		Avaa luukku ja poista pyykki.	Kytke laite valmiustilaan/standby.	Tyhjennä kondenssivesisäiliö.	

## Tutustuminen laitteeseen

### Yleiskuva laitteesta

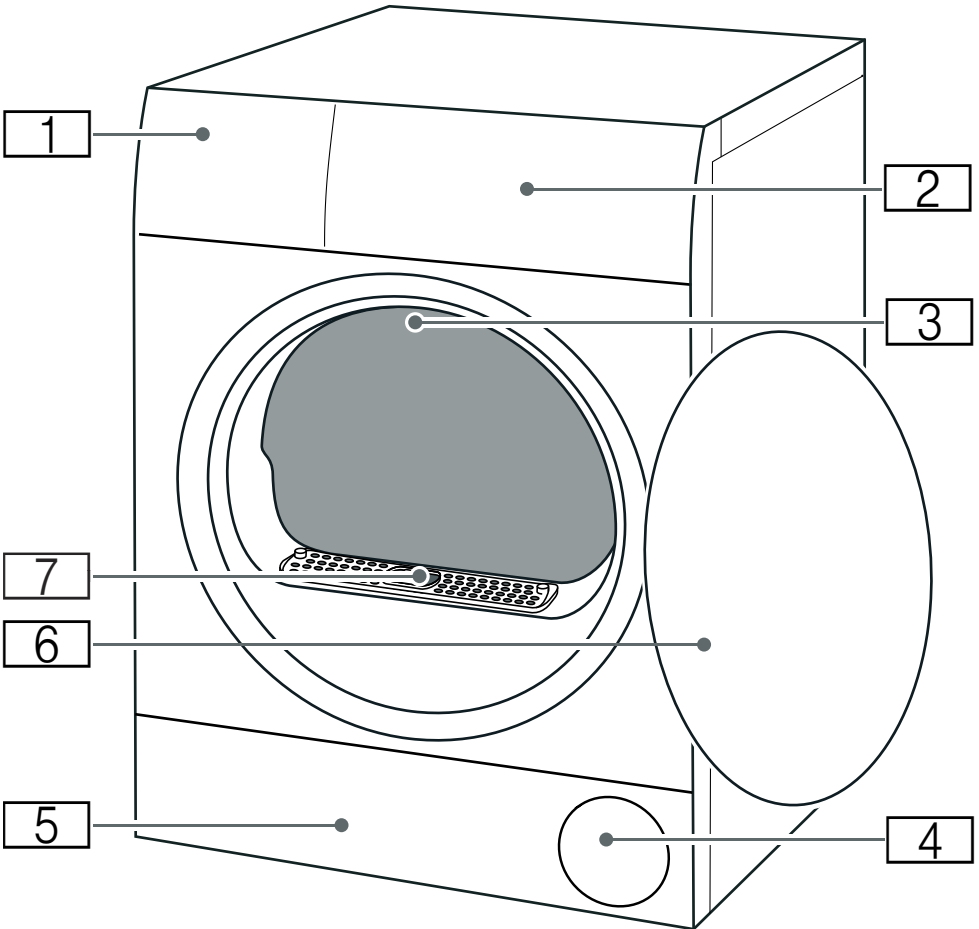

- 1** Kondenssivesisäiliö → *Sivu 36*
- 2** Etulevy
- 3** Rummun sisävalo (laitteen varustuksesta riippuen)
- 4** Tuuletusritilä
- 5** Pohjaosan huoltoluukku → *Sivu 52*
- 6** Luukku
- 7** Ilmakanavan suojus (ei saa poistaa)

## Etulevy



### 1 Näyttö

Tämän laitteen näyttö reagoi kosketukseen (Touch-Display).

- Käytetään painamalla kevyesti/napsauttamalla tai pyyhkäisemällä/selaamalla
- Asetusten ja tietojen näyttö

### 2 ☰:

Luukun avaaminen automaattisesti.

Voit avata luukun automaattisesti vain kun laite on kytketty päälle ja ohjelmavaihe sallii sen.

### 3 ⏻:

Kytke laite päälle tai kytke se valmiustilaan/standby.

## Näyttö

Tämän laitteen näyttö reagoi kosketukseen (Touch-Display). Näyttöä käytetään painamalla kevyesti/napsauttamalla tai pyyhkäisemällä/selaamalla.

### Huomio!

#### Esine- ja laitevauriot.

Näyttö voi vaurioitua kovassa käsittelyssä. Älä napauta näyttöä terävällä esineellä äläkä paina näyttöä voimakkaasti.

**Huomautus:** Laite ei mahdollisesti tunnista kosketusta lähellä näytön reunaan, jos kosketetaan tunnistusalueen ulkopuolelle.

## Yhteenveto näytöstä

### Päällekytkennän jälkeen:

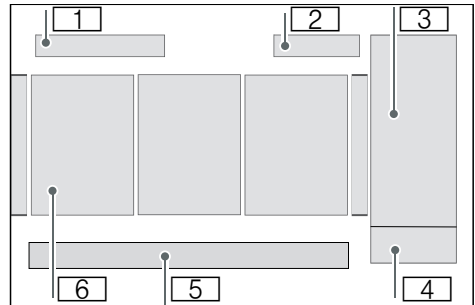

- 1 Ohjelmat tai Suosikit
- 2 Kellonaika → *Sivu 38*
- 3 Lisätoiminnot → *Sivu 30*
- 4 Käynnistys tai Tauko
- 5 Laiteasetukset → *Sivu 37*
- 6 Ohjelmat → *Sivu 25*

### Ohjelman valinnan jälkeen:

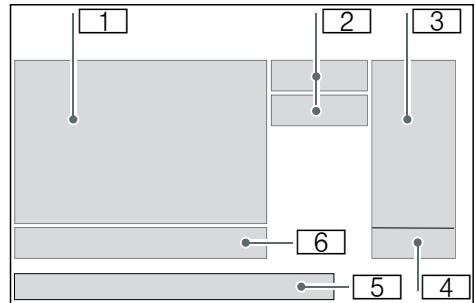

- 1 Ohjelma → *Sivu 25*
- 2 Ohjelman konfigurointi → *Sivu 29*
- 3 Lisätoiminnot → *Sivu 30*
- 4 Käynnistys tai Tauko
- 5 Laiteasetukset → *Sivu 37*
- 6 Ohjelmanhallinta → *Sivu 28*

## Käyttölogiikka

### Paina/napsauta

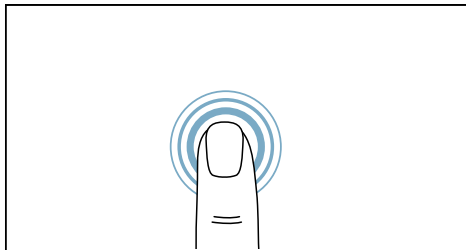

Paina sormella näyttöä avataksesi elementin tai säätääksesi sitä.

### Pyyhkäisy/selailu

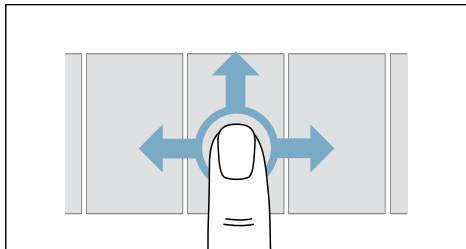

Pyyhkäise/selaa sormella näyttöä siirtääksesi näytössä näkyviä sisältöjä vaakasuunnassa tai pystysuunnassa.

## Symbolien merkitys



Asetus deaktivoitu



Asetus aktivoitu



Takaisin ylemmän tason näkymään

## Värien merkitys



Asetus on aktivoitavissa tai jo aktivoitu





Asetus ei ole aktivoitavissa



Asetus aktivoitu

## Ohjeet näytössä

Näyttö	Ohjeita
<b>Kondenssivesisäiliö täynnä. Laite ei toimi. Tyhjennä kondenssivesisäiliö.</b>	<ul style="list-style-type: none"> <li>■ Tyhjennä kondenssivesisäiliö, ja aseta se paikalleen. → <i>Sivu 36</i> Paina sen jälkeen  (Käynnistys/Tauko).</li> <li>■ Puhdista kondenssivesisäiliön sihti. → <i>Sivu 55</i></li> <li>■ Jos laitteeseen on asennettu valinnainen poistovesiletku*, varmista, että poistovesiletku: <ul style="list-style-type: none"> <li>- on liitetty oikein. → <i>Sivu 48</i></li> <li>- on asennettu ilman taitteita.</li> <li>- ei ole tukossa, esim. kertymien takia.</li> </ul> </li> <li>■ Suorita laitteen tehohoito. → <i>Sivu 60</i></li> <li>■ Tarkasta, onko pohjaosaan päässyt vieraita esineitä. Avaa huoltoluukku ja poista vieraat esineet. → <i>Sivu 52</i></li> </ul>
<b>Nukkasihti täynnä. Vaikuttaa kuivauksen kestoon. Poista ja tyhjennä nukkasihti ja nukkasäiliö. Puhdista sitten molemmat lämpimällä vedellä.</b>	Pohjaosan puhdistus → <i>Sivu 52</i>
<b>Yksinkertainen laitehuolto tehtävä. Tämä varmistaa aina optimaaliset kuivaustulokset. Kokonaiskesto aika on n. 40min.</b>	Kun laitetta on käytetty jonkin aikaa, laite suosittelee automaattisesti tekemään kevyen laitehuollon. Suorita kevyt laitehuolto. → <i>Sivu 58</i>
	<ul style="list-style-type: none"> <li>■ <b>pois päältä:</b> Wi-Fi on deaktivoitu ja laite ei ole enää yhdistetty kotiverkkoon.</li> <li>■ <b>vilkkuu:</b> Laite yrittää muodostaa yhteyden kotiverkkoon.</li> <li>■ <b>palaa:</b> Wi-Fi on aktivoitu ja laite on yhdistetty kotiverkkoon.</li> </ul>
	<b>palaa:</b> Laite on yhdistetty Smart Energy System -järjestelmään (energianhallinta) (ei käytettävissä kaikissa maissa)
<b>Ohjelmistopäivitys saatavilla. Haluatko käynnistää asennuksen?</b>	Laitteelle on käytettävissä uusi ohjelmaversio. Suorita ohjelmapäivitys. → <i>Sivu 44</i>
<b>Itsepuhdistus</b>	Suoritetaan laitteen automaattinen itsepuhdistus. Älä vedä kondenssivesisäiliötä pois paikaltaan näytössä näkyvän toimenpiteen aikana äläkä keskeytä ohjelmaa.

**Rummun sisältö vielä kuuma. Jäähdytysprosessi käynnissä. Laitetta voidaan käyttää edelleen tavalliseen tapaan.**

Lämpötila voi kuivattaessa nousta korkeaksi. CoolDown-prosessi laskee lämpötilaa rummussa pyykin jäähdyttämiseksi. Jos luukkua ei avata, CoolDown-prosessi käynnistyy seuraavissa tapauksissa automaattisesti 30 sekunnin kuluttua:

- Ohjelman pysäyttäminen tauon ajaksi
- Ohjelman keskeyttäminen
- Laitteen kytkeminen standby-/valmiustilaan soveluksen kautta

Laitetta voidaan käyttää edelleen CoolDown-prosessin aikana.

#### **Huomautuksia**

- Rumpu pyörii CoolDown-prosessin kuluessa edelleen myös laitteen taukotilassa.
- Lämpötilan säätö voi kestää aina 10 minuuttiin saakka.

\* laitteen varustuksesta ja käytettävistä olevista varusteista riippuen



**Ohjelmataulukko**

Ohjelma	Maksimitäyttömäärä
<b>Ohjelman nimi</b> Lyhyt kuvaus ohjelmasta ja/tai minkä tyyppisille tekstiileille se sopii.	<b>suurin sallittu täyttömäärä tekstiilien kuivapainoon perustuen</b>
<b>Puuvilla</b> Kulutusta kestävä, valkopesun kestävä tekstiilit, jotka ovat puuvillaa tai pellavaa.	<b>9 kg</b>
<b>Siliävät</b> Tekstiilit, jotka ovat synteettistä materiaalia tai sekoitekuitua.	<b>3,5 kg</b>
<b>Mix</b> Sekalainen pyykki, jossa on puuvillaisia ja synteettisiä tekstiilejä.	<b>3 kg</b>
<b>Alusvaatteet</b> Hellävaraista käsittelyä vaativat, pesunkestävät alusosat, jotka ovat esim. pitsiä, lycraa, satiinia tai sekoitekuituja.	<b>1 kg</b>
<b>Villan viimeistely</b> Konepesunkestävä villa tai villasekoitetta olevat tekstiilit.	<b>0,5 kg</b>
<b>Huomautuksia</b> <ul style="list-style-type: none"> <li>■ Tekstiilit tulevat pöyheiksi, mutta niitä ei kuivata.</li> <li>■ Poista tekstiilit koneesta, kun ohjelma on päättynyt, ja anna niiden kuivua.</li> </ul>	
<b>Villa korissa</b> Villaa tai villasekoitetta olevat tekstiilit.	<b>1 korillinen</b>
<b>Huomautus:</b> Kuivaa tekstiilit vain villavaatekorissa → <i>Sivu 45</i> .	
<b>myTime</b> Aikaohjelma kaikille tekstiilityypeille paitsi villalle ja silkille. Sopii esikuivatulle tai vain vähän kostealle pyykille ja monikerroksisten, paksujen tekstiilien jälkikuivaukseen.	<b>3 kg</b>
<b>Huomautus:</b> Aikaohjatussa ohjelmassa pyykin jäännöskosteutta ei tunnisteta automaattisesti. Jos pyykki on kuivauksen jälkeen vielä liian kosteaa, toista ohjelma ja pidennä tarvittaessa ohjelman kesto. → <i>"Ohjelma-asetukset" sivulla 27</i>	
<b>Aikaohjel. kylmä</b> Aikaohjelma kaikille tekstiileille paitsi villalle ja silkille. Vähän käytettyjen vaatekappaleiden raikastamiseen tai tuulettamiseen.	<b>3 kg</b>
<b>Huomautus:</b> Voit mukauttaa ohjelman keston. → <i>"Ohjelma-asetukset" sivulla 27</i>	

<b>Pika 40'</b>	<b>2 kg</b>
Sekalainen pyykki, jossa synteettisiä tekstiilejä ja kevyttä puuvillaa.	
<b>Farkut</b>	<b>6 kg</b>
Farkut ja paksut, kaksikerroksiset puuvillatekstiilit.	
<b>Huomautus:</b> Kuivaa tekstiilit sisäpuoli ulospäin käännettynä.	
<b>Pyyhkeet</b>	<b>6 kg</b>
Kulutusta kestävätkä puuvillaiset pyyheliinat ja kylpytakit.	
<b>Peitot</b>	<b>2,5 kg</b>
Synteettisillä kuiduilla täytetyt tekstiilit, tyynyt, takit tai päiväpeitteet.	
<b>Huomautus:</b> Kuivata suurikokoiset tekstiilit yksitellen. Noudata hoitomerkinä.	
<b>Tyynyt</b>	<b>1 tyyny</b>
Höyhentyynyt tai synteettisellä materiaalilla täytetyt tyynyt.	
<b>Huomautus:</b> Ravistele höyhentyynyä ohjelman päätyttyä, jotta täyte jakautuu tasaisesti ja kosteus pääsee haihtumaan. Käynnistä ohjelma tarvittaessa uudelleen.	
<b>Outdoor</b>	<b>1 kpl</b>
Ulkoilu- ja vapaa-ajan asut, joissa on kalvomateriaalia, ja vettä hylkivät tekstiilit.	
<b>Paidat</b>	<b>1,5 kg</b>
Paidat/puserot, jotka ovat puuvillaa, pellavaa, synteettistä materiaalia tai sekoitekuitua.	
<b>Huomautus:</b> Silitä pyykki kuivauksen jälkeen tai ripusta se kuivumaan. Jäännöskosteus jakautuu silloin tasaisesti.	
<b>Hienopesu</b>	<b>2 kg</b>
Hellävaraista käsittelyä vaativat, pesunkestävät tekstiilit, jotka ovat esim. satiinia, synteettistä materiaalia tai sekoitekuitua.	
<b>Kengät korissa</b>	<b>1 pari</b>
Kengät / urheilu- ja vapaa-ajan jalkineet.	
<b>Huomautuksia</b>	
■ Kuivaa tekstiilit vain villavaatekorissa → <i>Sivu 45</i> .	
■ Älä kuivata kenkiä, jotka ovat nahkaa tai joissa on nahkaisia osia.	

## **P+** Ohjelma-asetukset

Kun olet asettanut ohjelman, näytössä näkyvät käytettävissä olevat ohjelma-asetukset.

Voit aktivoida/deaktivoida tai muuttaa ohjelma-asetuksia.

### Huomautuksia

- Kaikki ohjelma-asetukset eivät ole käytettävissä jokaisessa ohjelmassa.
- Muutokset eivät tallennu ohjelmaan pysyvästi.
- Paina ← päästäksesi takaisin ylemmän tason näkymään.
- Paina X sulkeaksesi tämänhetkisen näytön.

### Aktivoi/deaktivoi ohjelma-asetus seuraavasti:

Paina asetusta.

Asetus on aktivoitu, kun se on merkittyinä. Asetus on deaktivoitu, kun se ei ole merkittyinä.

**Huomautus:** Muutoksesi otetaan käyttöön ilman erillistä vahvistusta.

### Muuta ohjelma-asetusta seuraavasti:

1. Paina asetusta. Asetusmahdollisuudet näkyvät näytössä.
2. Pidä liukupalkki painettuna ja pyyhkäise vasemmalle/oikealle.

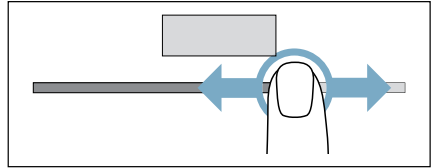

Näytössä näkyy asetettu arvo.

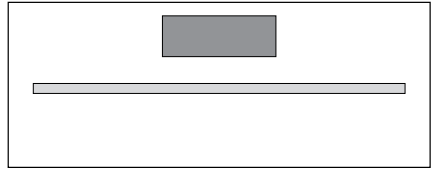

**Huomautus:** Muutoksesi otetaan käyttöön ilman erillistä vahvistusta.

## Ohjelmanhallinta

Ohjelman asettamisen jälkeen käytettävissäsi on erilaisia toimintoja ohjelman hallintaa varten.

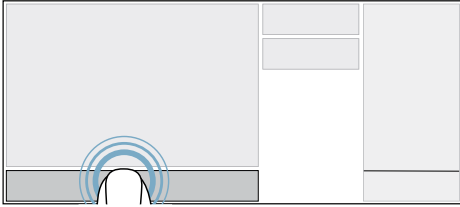

### Viivästetty käynnistys

Voit **ennen** ohjelman käynnistämistä määrittää ajan, jolloin ohjelman pitää olla valmis.

1. Paina (Ajastusaika).
2. Muuta ohjelma-asetusta, kunnes näytössä näkyy haluamasi aika ohjelman päättymiseen.

**Huomautus:** Jos olet asettanut kellonajan laitteeseen, voit asettaa ohjelman päättymisen kellonajan avulla.

Jos et ole asettanut kellonaikaa, voit asettaa ohjelman päättymisen vain tunteina ja 30 minuutin välein.

3. Paina (Käynnistys/Tauko). Ohjelman päättymisen on nyt asetettu ja ohjelma käynnistyy myöhemmin.

**Huomautus:** Voit tarvittaessa vielä lisätä tai poistaa pyykkiä. → *Sivu 34*

### Joustava käynnistys

Aktivoi **Joustava käynnistys**, jotta Smart Energy System (energianhallinta) saa käynnistää laitteesi, kun talosi aurinkosähkölaitteisto tuottaa riittävästi energiaa tai sähkötariffi on edullinen.

**Huomautus:** Smart Energy System (energianhallinta) voi käynnistää laitteesi vain, kun Smart Energy System (energianhallinta) ja laitteesi on yhdistetty toisiinsa.

### Muuta ohjelma-asetusta seuraavasti:

1. Paina (Ajastusaika).
2. Muuta ohjelma-asetusta, kunnes näytössä näkyy haluamasi aika ohjelman päättymiseen.

**Huomautus:** Jos olet asettanut kellonajan laitteeseen, voit asettaa ohjelman päättymisen kellonajan avulla.

Jos et ole asettanut kellonaikaa, voit asettaa ohjelman päättymisen vain tunteina ja 30 minuutin välein.

3. Paina (Käynnistys/Tauko).
4. Paina sitä seuraavassa näyttöviestissä kohtaa **Joustava käynnistys**.

5. Paina (Etäkäynnistys). Näyttöön ilmestyy .

**FlexStart**-toiminto on nyt aktivoitu, ja laite odottaa etäkäynnistystä smart energy system -järjestelmällä (energianhallintaohjelma).

1. Paina (Käynnistys/Tauko).
2. Avataan luukku.
3. Lisää tai poista pyykkiä.
4. Sulje luukku.
5. Paina (Käynnistys/Tauko).
6. Paina (Etäkäynnistys).

**FlexStart**-toiminto on nyt aktivoitu, ja laite odottaa etäkäynnistystä smart energy system -järjestelmällä (energianhallintaohjelma).

**Huomautus:** Kaukokäynnistys deaktivoituu turvallisuussyistä seuraavissa tapauksissa:

- Avataan luukku
- Ohjelma pysäytetään tauon ajaksi
- Painetaan uudelleen (Etäkäynnistys)
- Painetaan (Sähkökatko)

**Huomautus:** Jos Smart Energy System (energianhallinta) ei käynnistä laitetta tai kaukokäynnistys on deaktivoitu, ohjelma käynnistyy siitä huolimatta ennen asetetun aikavälin päättymistä ja päättyy aikavälin kuluttua loppuun.

### Ohjelmatiedot

Voit hakea näyttöön hyödyllisiä tietoja kunkin ohjelman osalta.

Paina  .

### Suosikkiohjelma

Voit tallentaa suosikiksi jonkin ohjelman tai ohjelman, jonka asetuksia olet muuttanut.

#### Tallenna suosikkiohjelma seuraavasti:

1. Aseta haluamasi ohjelma ja muuta sitä tarvittaessa.
2. Paina ☆ .  
Ohjelma on nyt tallennettu suosikiksi.

### Huomautuksia

- Voit tallentaa enintään 7 suosikkiohjelmaa.
- Voit tallentaa kunkin ohjelman vain kertaalleen.

#### Hae suosikkiohjelma käyttöön seuraavasti:

1. Paina ☆ **Suosikit** .  
Näytössä näkyvät tallennetut suosikkiohjelmat.
2. Paina haluamaasi suosikkiohjelmaa.
3. Käynnistä ohjelma painamalla  (Käynnistys/Tauko).

#### Poista suosikkiohjelma seuraavasti:

1. Hae suosikkiohjelma käyttöön.
2. Paina ☆ .
3. Vahvasta huomautus näytössä. Suosikkiohjelmasi on nyt poistettu.

## Ohjelman konfigurointi

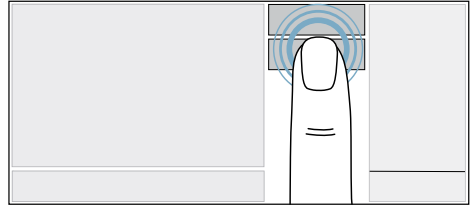

Kun olet asettanut ohjelman, voit tarvittaessa muuttaa ohjelman konfiguraatiota.



### Kuivaustavoite

Kuivaustavoite määrittää sen, miten kosteaa tai kuivaa pyykki on ohjelman päätyttyä.

#### Kuivaustavoitteet Pyykki

- |  |  |
|--|--|
|  (Kaappi- kuiva plus) | Hyvin kuiva.<br>Vaikeasti kuivuvat monikerroksiset, paksut tekstiilit.   |
|  (Kaappi- kuiva)      | Kuiva. Normaali, yksikerroksinen pyykki.   |
|  (Silityskuiva)       | Hieman kostea. Normaali yksikerroksinen pyykki, jonka halutaan olevan kuivauksen jälkeen kosteaa ja sopivan silitykseen tai ripustettavaksi kuivumaan. |

**Huomautus:** Kuivaustulos riippuu aina kuivattavan pyykin laadusta. Housut, joissa on paksu kaulus tai monikerroksiset, paksut tekstiilit kuivuvat vaikeammin kuin ohuet, kevyet tekstiilit. Lajittele sen tähden pyykki, jotta saat tasaisen kuivaustuloksen.

## Muuta ohjelma-asetusta seuraavasti:

1. Paina \* (Kuivaustavoite).
2. Paina haluamaasi kuivaustavoitetta.
3. Paina tarvittaessa +/- (Kuivausaste) ja muuta kuivausastetta.  
**Huomautus:** Jos pyykki on kuivauksen jälkeen vielä liian kosteaa, vaikka olet asettanut oikean kuivaustavoitteen, muuta kuivausastetta. Tällöin kuivausaika pitenee ja pyykistä tulee kuivempaa. Kuivaustavoite on nyt asetettu.

## Huomautuksia

- Muutoksesi pysyvät tallennettuina myös laitteen valmiustilassa/standby.
- Jos muutat kuivausastetta yhdelle kuivaustavoitteelle, tämä muutos otetaan käyttöön kaikille ohjelmille ja suosikkiohjelmille, joille on asetettu tämä kuivaustavoite.

## Kuivauksen kesto

**Aikaohjelmien** yhteydessä voit muuttaa kuivauksen kesto.

1. Paina ⏸ .
2. Aseta haluamasi kesto.  
Kuivauksen kesto on nyt asetettu.

## Hellävarainen kuivaus

Voit laskea kuivauslämpötilaa hellävaraista käsittelyä vaativille tekstiileille, kuten esim. polyakryyli tai elastaani.

**Huomautus:** Kuivauksen kesto voi tällöin pidentyä.

1. Paina 🌿 (Hellävarai. kuivaus).
2. Aktivoi tai deaktivoi asetus.

## Lisätoiminnot

Ohjelman asettamisen jälkeen käytettävissäsi on lisätoimintoja.

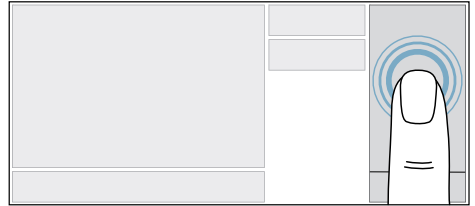

## Kaukokäynnistys

Voit sallia laitteen kaukokäynnistämisen Home Connect-sovelluksen kautta.

1. Yhdistä laite kotiverkkoon ja Home Connect -sovellukseen.  
→ *Sivu 40*
2. Varmista, että luukku on kiinni.
3. Varmista, että lapsilukko on deaktivoitu.
4. Paina ⏻ (Etäkäynnistys).  
Voit nyt kaukokäynnistää laitteen Home Connect -sovelluksen kautta.

**Huomautus:** Kaukokäynnistys deaktivoituu turvallisuussyistä seuraavissa tapauksissa:

- Avataan luukku
- Ohjelma pysäytetään tauon ajaksi
- Painetaan uudelleen ⏻ (Etäkäynnistys)
- Painetaan ⏻
- Sähkökatko

## Rypistymisesto

Voit asettaa pyykkiäsi varten lisäksi rypistymiseston. Tällöin pyykkiä liikutetaan rummussa kuivauksen jälkeen säännöllisin välein rypistymisen estämiseksi.

1. Paina 🌀 (Kevyempi silitys).
2. Aseta haluamasi kesto.



## Pyykki

### Pyykin esivalmistelu

#### Varoitus

#### **Räjähdyksen-/tulipalovaara!**

Tietyt esineet voivat syttyä palamaan kuivauksen aikana tai aiheuttaa jopa laitteen syttymisen tai räjähtämisen. Poista mahdolliset sytyttimet ja tulitikut vaatteiden taskuista.

#### **Huomio!**

#### **Rummun ja tekstiilien vauriot**

Rumpu ja tekstiilit voivat vaurioitua laitetta käytettäessä, jos tekstiilien taskuihin jää esineitä. Poista kaikki esineet kuten esim. metalliosat, tekstiilien taskuista.

Esivalmistele pyykki seuraavasti:

- Sido kangasvyöt, esiliinannauhat yms. yhteen tai käytä pesupussia.
- Sulje vetoketjut, hakaset, nepparit ja napit. Napita isot tekstiilit kuten tyynynpäälliset ja pussilakanat.
- Kuivaa pienet tekstiilit, esimerkiksi vauvan sukat, aina yhdessä isompien tekstiilien kuten pyyhkeiden kanssa.
- Käytä yksittäisille vaatekappaleille aikaohjattua ohjelmaa.
- Neulotut tekstiilit, kuten T-paidat ja trikoovaatteet, kutistuvat usein ensimmäisessä rumpukuivauksessa. Käytä hellävaraista ohjelmaa.
- Älä kuivaa siliäviä tekstiilejä liikaa. Liika kuivaaminen lisää pyykin rypistymistä.
- Eräät pesu- ja hoitoaineet kuten tärkki tai huuhteluaine sisältävät hiukkasia, jotka voivat tarttua kosteustunnistimen pintaan. Tämä voi haitata tunnistimen toimintaa ja heikentää siten kuivaustulosta.

#### **Huomautuksia**

- Annostele pesu- ja hoitoaineet kuivattavan pyykin pesun yhteydessä valmistajan ohjeiden mukaan.
- Puhdista kosteustunnistin säännöllisesti → *Sivu 54*.

### Pyykin lajittelu

**Huomautus:** Laita pyykki yksitellen laitteeseen. Vältä pyykkikääröjä, jotta kuivaustulos on hyvä.

#### **Huomio!**

#### **Kuivausrumpu tai tekstiilit voivat vaurioitua**

Rumpukuivaukseen soveltumaton pyykki voi kuivattaessa vaurioittaa laitetta ja pyykkiä. Lajittele pyykki ennen kuivausta hoito-ohjamerkin mukaan:

- Soveltuu rumpukuivaukseen
- Rumpukuivaus normaalissa lämpötilassa
- Rumpukuivaus matalassa lämpötilassa
- Ei sovellu rumpukuivaukseen

## fi Laitteen käyttö

Ota kuitattavaa pyykkiä lajitellessasi huomioon seuraavat seikat:

- Kuivaa yhdessä vain samaa kangaslaatua olevaa ja samantyyppistä pyykkiä, jotta kuivaustulos on tasainen. Jos kuivaat ohuita, paksuja tai monikerroksisia tekstiilejä samanaikaisesti, ne kuivuvat eri tavoin.
- Noudata kuivausohjelmien tekstiilejä koskevaa kuvausta.  
→ "Ohjelmataulukko" sivulla 25  
→ "Kuivaus villavaatekorin avulla" sivulla 45

**Huomautus:** Jos pyykki tuntuu kuivauksen jälkeen liian kostealta, voit valita jällekuivausta varten aikaohjelman.

### Huomio!

#### Laitteen tai tekstiilien vauriot

**Älä** kuivaa seuraavia tekstiilejä laitteessa:

- Liutinaineiden, vahan tai rasvan likaama pyykki.
- Pesemättömät tekstiilit.
- Ilmaa läpäisemättömät, esim. kumipinnoitetut tekstiilit.
- Hellävaraista käsittelyä vaativat tekstiilit, esim. silkki, synteettiset verhot.



## Laitteen käyttö

### Laitteen kytkeminen päälle

**Huomautus:** Laite on sijoitettava ja liitettävä asianmukaisesti. → *Sivu 13*

Kytke laite päälle painamalla .

### Huomautuksia

- Laitteen kytkeminen päälle kytkeminen uudelleen päälle voi kestää joitakin sekunteja.
- Kun kytket laitteen ensimmäistä kertaa päälle tai palautat sen tehdasasetuksiin, sinun on asetettava haluamasi kieli.

### Luukun avaaminen

Voita avata laitteen luukun **automaattisesti**.

**Huomautus:** Voit avata laitteen luukun automaattisesti vain, kun laite on kytketty päälle.

### Laitteen luukku avataan automaattisesti seuraavasti:

1. Avaa luukku painamalla .

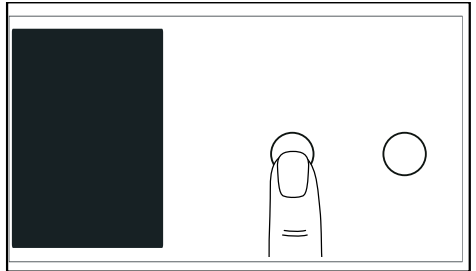

Luukun lukitus avautuu ja luukku kääntyy auki.

2. Avaa luukku.

Jos laitteen virransaanti on keskeytynyt (esim. sähkökatko) laitteen luukku on avattava **manuaalisesti**.



## Laitteen luukku avataan manuaalisesti seuraavasti:

1. Paina luukkua.

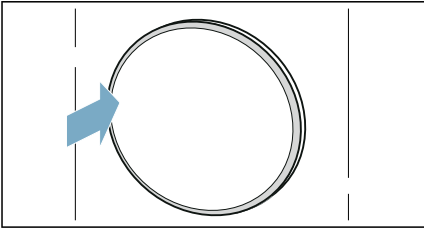

Luukun lukitus avautuu ja luukku kääntyy auki.

2. Avaa luukku.

## Pyykin asettaminen rumpuun

1. Esivalmistele ja lajittele pyykki.
2. Tarkasta, että rumpu on täysin tyhjä. Tarvittaessa tyhjennä se.
3. Aseta pyykki väljästi rumpuun.

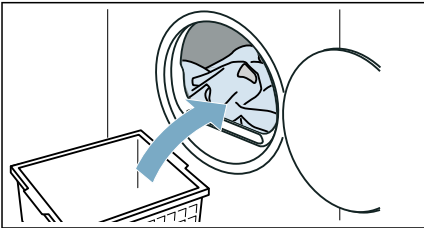

## Luukun sulkeminen

Sulje luukku.

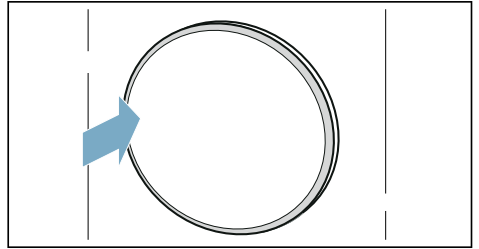

### Huomio!

**Laite tai tekstiilit voivat vaurioitua.**

Varmista, että pyykkiä ei jää puristuksiin luukun väliin.

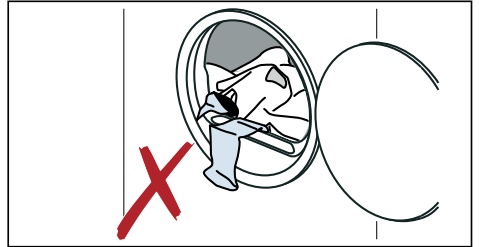

## Ohjelman säätäminen

### Huomautuksia

- Jos olet aktivoinut lapsilukon, se on kytkettävä ensin pois päältä, jotta voit asettaa ohjelman. → *Sivu 37*
- Voit hakea ohjelmat, jotka olet tallentanut suosikeiksi, näyttöön kohdasta ☆ ja tehdä haluamasi ohjelman asetukset.

1. Selaa näyttöä, kunnes haluamasi ohjelma ilmestyy näyttöön.  
→ "*Ohjelmataulukko*" sivulla 25

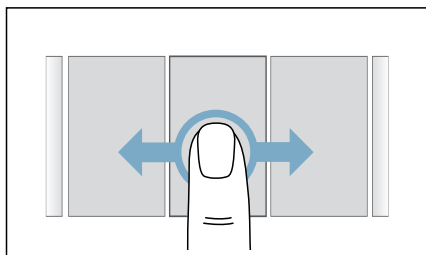

2. Paina ohjelman kohtaa.

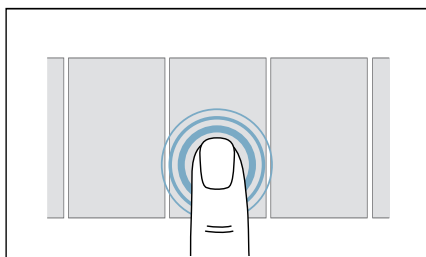

Ohjelma on nyt asetettu ja näytössä näkyvät tähän liittyvät **ohjelma-asetukset**.

3. Mukauta sitten halutessasi **ohjelma-asetuksia**.

## Ohjelman käynnistäminen

Paina ▷ (Käynnistys/Tauko).

**Huomautus:** Jos haluat varmistaa, että kukaan ei muuta vahingossa ohjelman asetuksia, aktivoi lapsilukko.  
→ *Sivu 37*

### Ohjelmavaiheet

Ohjelman tila näkyy näytössä.

**Huomautus:** Kun ohjelma valitaan, näytössä näkyy kuivauksen arvioitu kesto-aika suurimmalla sallitulla täyttömäärällä. Kuivauksen kuluessa kosteustunnistin määrittää pyykissä olevan jäännöskosteuden. Ohjelman kesto ja jäljellä olevan ajan näyttö muuttuu käytön aikana automaattisesti jäännöskosteuden mukaan (paitsi aikaohjelmissä).

### Pyykin poistaminen tai lisääminen

Voit tarvittaessa lisätä tai poistaa pyykkiä ohjelman käynnistymisen ja viivästetyn käynnistymisen jälkeen tai sen jälkeen, kun olet sallinut laitteen kaukokäynnistymisen.

1. Paina ▷ (Käynnistys/Tauko).
2. Avaa luukku painamalla ≡.
3. Lisää tai poista pyykkiä.
4. Sulje luukku.
5. Paina ▷ (Käynnistys/Tauko).
6. Paina □ (Etäkäynnistys), kun haluat sallia laitteen kaukokäynnistymisen.

**Huomautus:** Jos pysäytät ohjelman tauon ajaksi luukun ollessa kiinni, pyykki ei pääse jäähtymään. Tällöin käynnistyy turvallisuussyistä 30 kuluttua CoolDown-prosessi.

Tällöin rumpu pyörii, pyykkiä jäähdytetään ja näyttöön ilmestyy huomautus: **Rummun sisältö vielä kuuma. Jäähdytysprosessi käynnissä. Laitetta voidaan käyttää edelleen tavalliseen tapaan.**

Voit keskeyttää CoolDown-prosessin avaamalla luukun tai jatkamalla ohjelmaa.

**Huomautus:** Näytössä näkyvä ohjelman kesto päivittyy pyykkimäärästä ja jäännöskosteudesta riippuen. Näytössä näkyvät arvot voivat muuttua ohjelman tai täyttöasteen muutoksen jälkeen.

## Ohjelman keskeyttäminen

1. Paina ▷ (Käynnistys/Tauko).
2. Paina **Keskeytä**.
3. Avaa luukku painamalla ≡.
4. Poista pyykki.

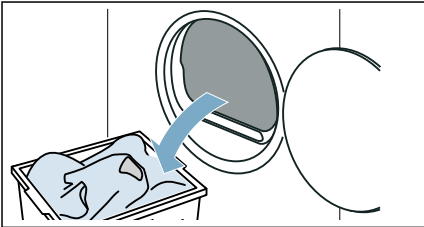

## Huomio!

**Palovaara. Pyykki voi syttyä palamaan.**

Jos pysäytät ohjelman, ota kaikki vaatekappaleet pois laitteesta ja levitä ne jäähtymään.

## Ohjelman päätyminen

Näyttöön ilmestyy huomautus: **Pyykki on valmis.**

## Pyykin poistaminen ja laitteen kytkeminen pois päältä

1. Avaa luukku painamalla ≡.
2. Poista pyykki.

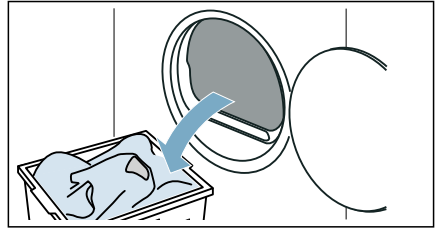

3. Paina ⏻ kytkeäksesi laitteen valmiustilaan/standby.

## Kondenssivesisäiliön tyhjennys

**Huomautus:** Kun näyttöön ilmestyy huomautus: **Kondenssivesisäiliö täynnä. Laite ei toimi. Tyhjennä kondenssivesisäiliö.**, vahvista huomautus näytössä.

Laitteeseen kertyy kuivauksen aikana kondenssivettä.

Jos käytössä ei ole poistovesiletkua, kondenssivesi kertyy laitteen kondenssivesisäiliöön. Tässä tapauksessa on kondenssivesisäiliö tyhjennettävä jokaisen kuivauksen jälkeen ja tämän lisäksi, jos säiliö täyttyy sitä ennen kuivauksen aikana.

1. Vedä kondenssivesisäiliö vaakatasossa ulos.

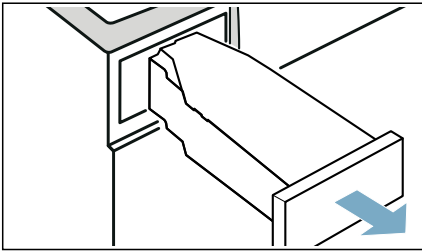

2. Kaada kondenssivesi pois.

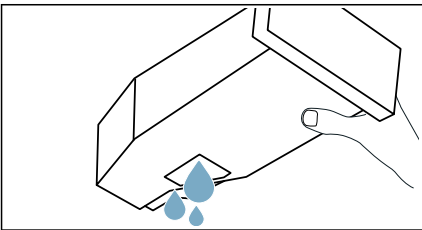

### Huomio!

#### Terveydelliset vaarat aineelliset vauriot mahdollisia

Kondenssivesi ei ole juomavettä; siinä voi olla nukkaa. Likainen kondenssivesi voi olla terveydelle vaarallista tai aiheuttaa aineellisia vaurioita. Älä juo vettä tai käytä sitä muihin tarkoituksiin.

3. Työnnä kondenssivesisäiliö paikalleen tuntuvaan lukitukseen saakka.

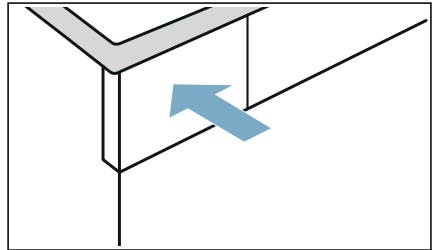



**Huomautus:** Kondenssivesisäiliössä oleva sihti suodattaa kondenssiveden, jota käytetään laitteen automaattiseen puhdistukseen. Sihti puhdistuu kondenssiveden tyhjennyksen myötä. Tarkasta sihti säännöllisesti, onko sihdissä kertymiä ja poista ne tarvittaessa.

→ "Kondenssivesisäiliön sihdin puhdistus" sivulla 55



## Laitteasetukset

Voit aktivoida/deaktivoida seuraavat laiteasetukset suoraan tai muuttaa muita laiteasetuksia kohdassa .

1. Kytke laite päälle.
2. Paina kohtaa  tai pidä  painettuna ja pyyhkäise ylöspäin.

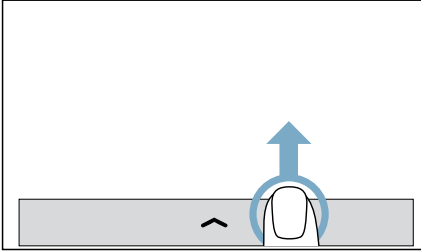

Näytössä näkyy valikko.

## Lapsilukko

Voit aktivoida tai deaktivoida laitteen lapsilukon. Aktivoimalla lapsilukon estät ohjauspaneelin tahattoman käytön.

### Aktivoi laiteasetus seuraavasti:

Paina .

Lapsilukko on aktivoitu.

### Huomautuksia

- Voit aktivoida lapsilukon milloin tahansa laitteen päälle kytkemisen jälkeen.
- Lapsilukko pysyy aktivoituna silloinkin, kun laite on valmiustilassa/standby. Jotta ohjauspaneelia voidaan käyttää laitteen päälle kytkemisen jälkeen, lapsilukko on deaktivoitava.



### Deaktivoi laiteasetus seuraavasti:

1. Paina jotain kohtaa näytössä. Näyttöön ilmestyy huomautus.
2. Paina **Deaktivoi lapsilukko** 3 sekunnin ajan. Lapsilukko on deaktivoitu.

## Äänet

Voit aktivoida tai deaktivoida laitteen merkkiäänet. Kun deaktivoit merkkiäänet, käytät laitetta ilman käyttö- ja huomautussignaaleja.

### Aktivoi/deaktivoi laiteasetus seuraavasti:

Paina  / .

Merkkiäänet on aktivoitu/deaktivoitu.

## Muut laiteasetukset

Voit aktivoida/deaktivoida tai muuttaa muita laiteasetuksia kohdassa .

1. Paina .
2. Pyyhkäise, kunnes haluamasi laiteasetus ilmestyy näyttöön.

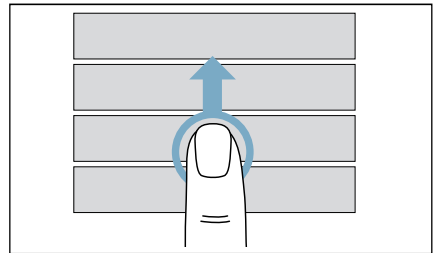

### 3. Paina asetusta.

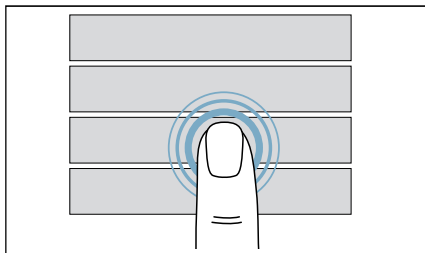

Voit nyt aktivoida/deaktivoida tai muuttaa laiteasetusta.

#### Huomautuksia

- Muutoksesi pysyvät tallennettuina myös laitteen valmiutilassa/standby.
- Paina ← päästäksesi takaisin ylemmän tason näkymään.
- Paina X sulkeaksesi tämänhetkisen näytön.

#### Aktivoi/deaktivoi laiteasetus seuraavasti:

Paina asetusta.

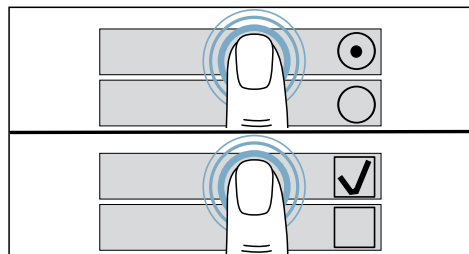

Asetus on aktivoitu, kun se on merkittynä. Asetus on deaktivoitu, kun se ei ole merkittynä.

**Huomautus:** Muutoksesi otetaan käyttöön ilman erillistä vahvistusta.

#### Muuta laiteasetusta seuraavasti:

Paina liukupalkkia **tai** pidä liukupalkki painettuna ja pyyhkäise vasemmalle/ oikealle.

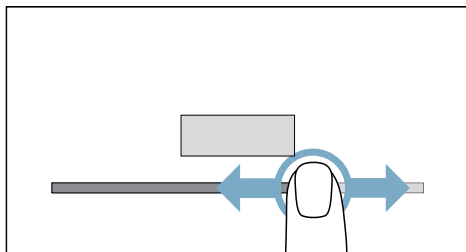

Näytössä näkyy asetettu arvo.

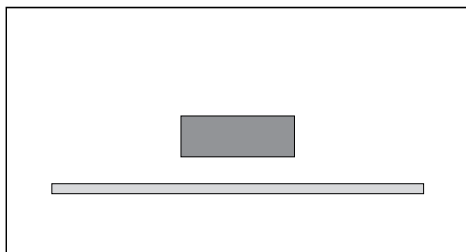

**Huomautus:** Muutoksesi otetaan käyttöön ilman erillistä vahvistusta.

#### Kellonaika

Voit aktivoida/deaktivoida ja muuttaa kellonaikaa laitteessa.

1. Paina **Kellonaika**.
2. Paina **Päälle**.

3. Paina tuntien tai minuuttien näyttöä muuttaaksesi tunteja/minuutteja.

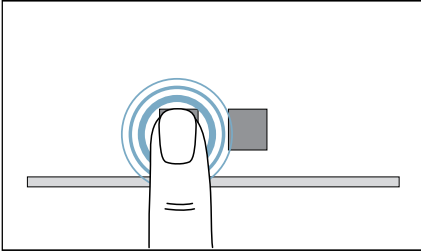

4. Muuta laiteasetusta.  
Laitteen kellonaika on aktivoitu ja asetettu.

**Huomautus:** Kellonaika näkyy näytössä vasta kun se on aktivoitu ja asetettu. → *Sivu 66*

### Äänet

Voit muuttaa ohjelman päätyttyä kuuluvien merkkiäänien sekä käyttö- ja huomautussignaalien äänenvoimakkuutta.

1. Paina **Äänet** .
2. Paina **Ohjelman päätyminen tai Valitsimet ja ohjeet** .
3. Muuta laiteasetusta.  
Ohjelman päätyttyä kuuluvien merkkiäänien ja/tai käyttö- ja huomautussignaalien äänenvoimakkuus on asetettu.

### Kirkkaus

Voit muuttaa näytön kirkkautta.

1. Paina **Kirkkaus** .
2. Muuta laiteasetusta.  
Näytön kirkkaus on asetettu.

### Home Connect

Laitteasetuksen **Home Connect** kautta ohjaat kodinkoneitasi mobiililaitteillasi.

Lisätietoja: → *Sivu 40*

### Ohjelmapäivitys

Laitteasetuksen **Ohjelmapäivitys** kautta voit päivittää laitteen Home Connect -ohjelman, kun uusi versio on käytettävissä.

Lisätietoja: → *Sivu 44*

### Kielet

Voit muuttaa laitteen kielen. Tällöin aktivoit laitteen uuden kielen; tähänastinen kieli deaktivoituu automaattisesti.

1. Paina **Kieli** .
2. Aktivoi/deaktivoi asetus.
3. Paina **Käynnistä uudelleen** .  
Laitteen kieli on asetettu.

### Huomautuksia

- Muutokset otetaan käyttöön vasta, kun laite käynnistetään uudelleen.
- Laitteen kytkeminen päälle kytkeminen uudelleen päälle voi kestää joitakin sekunteja.
- Kun kytket laitteen ensimmäistä kertaa päälle tai palautat sen tehdasasetuksiin, sinun on asetettava haluamasi kieli.

### Valorengas

Voit muuttaa luukun valorenkaan kirkkautta ja toimintaa.

1. Paina **Ovirenkaan valaistus** .
2. Paina **Kirkkauden asetus tai Valitse tila** .
3. Muuta laiteasetusta.  
Valorenkaan kirkkaus ja/tai toiminta on asetettu.

**Huomautus:** Jos muutat tätä toimintoa, energiankulutus nousee kulutustaulukossa mainittuihin arvoihin verrattuna. → *Sivu 66*

## Linkousnopeus

Jos olet lingonnut pyykin ennen kuivausta, voit asettaa tämän linkousnopeuden laitteessa. Kuivauksen kesto pitenee tai lyhenee asetusta linkousnopeudesta riippuen.

**Huomautus:** Asetettu linkousnopeus ei muuta aikaohjelmien kuivauksen kestoa.

1. Paina **Linkousnopeus** .

2. Muuta laiteasetusta.

Linkousnopeus, jolla pyykki lingottiin ennen kuivausta, on nyt asetettu.

## Kevyt laitehuolto

Laiteasetuksen **Yksinkert. laitehuolto** kautta voit hakea näyttöön ja suorittaa kevyen laitehuollon. Näin kuivaustulokset pysyvät aina optimaalisina.

Lisätietoja: → *Sivu 56*

## Laitteen tehohoito

Laiteasetuksen **Intensiivinen laitehuolto** kautta voit hakea näyttöön ja suorittaa laitteen tehohoillon. Siten vältät mahdollisen epämiellyttävän hajun muodostuminen laitteessa pidemmän seisonta-ajan jälkeen.

Lisätietoja: → *Sivu 56*

## Tehdasasetukset

Voit palauttaa laitteen tehdasasetuksiin. Tällöin kaikki yksilölliset asetukset nollataan ja tallennetut suosikit poistetaan.

1. Paina **Tehdasasetukset** .

2. Paina **Palauta** .

Laite käynnistyy uudelleen ja palautuu tehdasasetuksiin.

**Huomautus:** Laitteen kytkeminen päälle kytkeminen uudelleen päälle voi kestää joitakin sekunteja.



## Home Connect

Tämä laite on Wi-Fi-kelpoinen, ja sitä voidaan kauko-ohjata mobiililaitteella.

Home Connect -sovelluksen avulla voit käyttää mobiililaitteella tämän laitteen seuraavia toimintoja:

- Ohjelmien asettaminen ja käynnistäminen.
- Ohjelma-asetusten muuttaminen ja aktivointi/deaktivointi.
- Ohjelman tilan haku näyttöön.
- Laiteasetusten muuttaminen ja aktivointi/deaktivointi.
- Laitteen kytkeminen valmiustilaan/standby.

Ennen kuin voit käyttää Home Connect -toimintoja toimi seuraavasti:

1. Asenna Home Connect -sovellus mobiililaitteeseen.
2. Kirjautu Home Connect -sovellukseen.
3. Yhdistä laite kertaalleen automaattisesti **tai** manuaalisesti kotiverkkoon.
4. Yhdistä laite Home Connect -sovellukseen.

Tietoja sovelluksesta löydät internet-sivulta Home Connect [www.home-connect.com](http://www.home-connect.com).

Home Connect -palvelut eivät ole käytettävissä kaikissa maissa. Home Connect -toiminnon saatavuus riippuu kunkin maan Home Connect -palveluiden saatavuudesta. Lisätietoja löydät sivulta: [www.home-connect.com](http://www.home-connect.com).





## Huomautuksia

- Noudata tässä käyttöohjeessa olevia turvallisuusohjeita ja varmista, että turvallisuusmääräykset täyttyvät myös silloin, kun käytät laitetta Home Connect -sovelluksen kautta eikä ole kotona. Ota huomioon myös Home Connect -sovelluksessa olevat ohjeet.
- Kun laite on käytössä, et voi samanaikaisesti tehdä muutoksia Home Connect -sovelluksen kautta. Mutta näet laitteessa tehdyt muutokset Home Connect -sovelluksessa.

## Home Connect -valikon haku näyttöön

Home Connect -valikossa voit luoda ja tarkastella verkkoyhteyksiä, nollata verkkoyhteyksiä, aktivoida/deaktivoida Wi-Fin ja hakea muita Home Connect -toimintoja.

1. Kytke laite päälle.
2. Paina kohtaa  tai pidä  painettuna ja pyyhkäise ylöspäin.

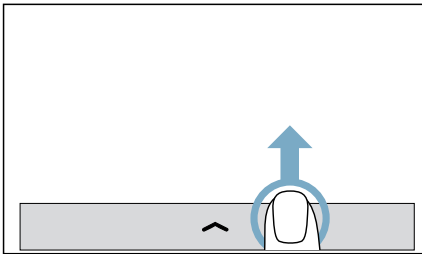

Näytössä näkyy valikko.

3. Paina .
  4. Paina **Home Connect**.
  5. Paina **Jatka**.
- Olet nyt Home Connect -valikossa.

**Huomautus:** Paina  päästäksesi takaisin ylemmän tason näkymään.

## Yhdistäminen kotiverkkoon ja Home Connect -sovellukseen

Yhdistä laite kertaalleen **automaattisesti** tai **manuaalisesti** kotiverkkoon.

### Huomautuksia

- Jos kotiverkon reitittimessä on WPS-toiminto, voit yhdistää laitteen automaattisesti kotiverkkoon.
- Jos kotiverkon reitittimessä ei ole WPS-toimintoa, laite on yhdistettävä manuaalisesti kotiverkkoon.

Sen jälkeen sinun pitää yhdistää laite Home Connect -sovellukseen.

**Huomautus:** Jotta laite voidaan yhdistää kotiverkkoon, **Wi-Fi** pitää olla aktivoituna laitteessa. Tehdasasetuksena on **Wi-Fi** deaktivoitu laitteessa, ja se aktivoituu automaattisesti, kun yhdistät laitteen kotiverkkoon.

## Automaattinen yhdistäminen kotiverkkoon

### Vaihe 2.1

Varmista, että olet Home Connect -valikossa. → *Sivu 41*

1. Paina **Asetukset**.
2. Paina **Yhdistä verkkoon**.
3. Paina **Yhdistä automaattisesti (WPS)**.
4. Vahvasta huomautus näytössä. Laite yrittää nyt muodostaa yhteyden kotiverkkoon. Näytössä vilkkuu .

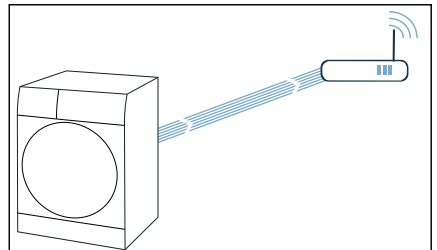

5. Aktivoi kotiverkon reitittimen WPS-toiminto seuraavien 2 minuutin kuluessa.
6. Vahvasta huomautus näytössä. Kun laite on onnistunut muodostamaan yhteyden kotiverkkoon, näyttöön ilmestyy **Kodinkoneesi on yhdistettylangattomaan verkkooi.** ja  palaa jatkuvasti.

**Huomautus:** Jos yhteyden muodostaminen ei onnistunut, tarkasta, onko laite kotiverkon toiminta-alueella. Toista automaattinen yhdistäminen tai suorita manuaalinen yhdistäminen.

### Manuaalinen yhdistäminen kotiverkkoon

#### Vaihe 2.2

Varmista, että olet Home Connect -valikossa. → *Sivu 41*

1. Paina **Asetukset.**
2. Paina **Yhdistä verkkoon.**
3. Paina **Yhdistä manuaalisesti.** Laite muodostaa nyt oman WLAN-verkon verkkotunnuksella (SSID) **HomeConnect.**

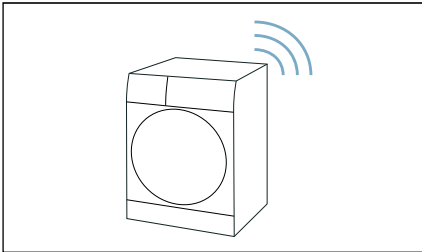

4. Hae WLAN-asetukset näyttöön mobiililaitteessa.

5. Yhdistä mobiililaitte WLAN-verkkoon **HomeConnect** ja syötä WLAN-salasana (Key) **HomeConnect.** Mobiililaitte muodostaa nyt yhteyden laitteeseen. Yhteyden muodostaminen voi kestää jopa 60 sekuntia.

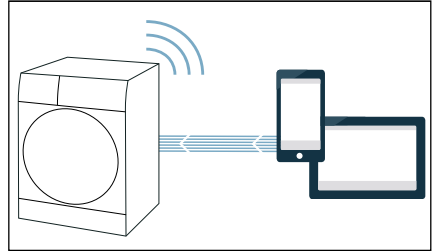

6. Vahvasta huomautus näytössä.
7. Kun yhteys on luotu, avaa Home Connect -sovellus mobiililaitteessa.
8. Syötä Home Connect -sovelluksessa **kotiverkkosi** verkkotunnus (SSID) ja salasana (Key).
9. Tee vielä viimeiset toimenpiteet Home Connect -sovelluksessa laitteen yhdistämiseksi.
10. Vahvasta huomautus näytössä. Kun laite on onnistunut muodostamaan yhteyden kotiverkkoon, näyttöön ilmestyy **Kodinkoneesi on yhdistettylangattomaan verkkooi.** ja  palaa jatkuvasti.

**Huomautus:** Jos yhteyden muodostaminen ei onnistunut, tarkasta, onko laite kotiverkon toiminta-alueella. Toista manuaalinen yhdistäminen.

## Yhdistäminen Home Connect -sovellukseen

### Vaihe 3

Kun laite on yhdistetty kotiverkkoon, voit yhdistää sen Home Connect -sovellukseen.

Varmista, että olet Home Connect -valikossa. → *Sivu 41*

Varmista, että olet avannut Home Connect -sovelluksen ja olet kirjautunut järjestelmään.

1. Paina **Asetukset**.
2. Paina **Yhdistä sovellukseen**.  
Laite yrittää nyt muodostaa yhteyden Home Connect -sovellukseen.
3. Kun laitteesi näkyy sovelluksessa, tee viimeiset toimenpiteet Home Connect -sovelluksessa.
4. Vahvista huomautus näytössä.

**Huomautus:** Jos yhteyden muodostaminen ei onnistunut, tarkasta, onko mobiililaitteesi kotiverkon toiminta-alueella ja onko se yhdistetty verkkoon. Toista yhdistäminen Home Connect -sovellukseen.

## Energianhallinta

Voit yhdistää laitteesi Smart Energy System -järjestelmään (energianhallinta).

Kun olet yhdistänyt laitteesi Smart Energy System -järjestelmään (energianhallinta) ja olet aktivoinut **Joustava käynnistys** -toiminnon, voit optimoida energiankulutuksen käynnistämällä laitteesi vasta silloin, kun talosi aurinkosähkölaitteisto tuottaa riittävästi energiaa tai sähkötariffi on edullinen.

Lisätietoja energianhallinnan käytön edellyttämistä järjestelmävaatimuksista löydät osoitteesta: **[www.home-connect.com/energymanagement](http://www.home-connect.com/energymanagement)**

## Huomautuksia

- Smart Energy System -järjestelmän (energianhallinta) pitää käyttää kommunikaatiostandardia EEBus Initiative.
- Lue etukäteen Smart Energy System -järjestelmän (energianhallinta) käyttöohjeesta, miten tämä toimii laitteessasi.

1. Paina  .
2. Paina **Yhdistä energiahallin. kanssa**.

Laitteesi yrittää nyt muodostaa yhteyden Smart Energy System -järjestelmään (energianhallinta). Kun laite on onnistunut muodostamaan yhteyden, näyttöön ilmestyy:

**Kodinkoneesi on yhdistetty energianhallintalaitteeseen..**

3. Paina **Jatka**.
4. Aktivoi Flexstart, kun haluat laitteen käynnistyvän Smart Energy System -järjestelmällä (energianhallinta).

## Tila

Tarkastele yhteyden tilaa kotiverkkoon, sovellukseen ja energianhallintaan (laitteen varustuksesta riippuen).

Varmista, että olet Home Connect -valikossa. → *Sivu 41*

Paina **Tila**.

## Wi-Fin aktivointi/deaktivointi

Jos laitteesi on jo yhdistetty kotiverkkoon, voit aktivoida tai deaktivoida **Wi-Fin** laitteessasi.

Varmista, että olet Home Connect -valikossa. → *Sivu 41*

Paina **Wi-Fi**.

### Huomautuksia

- Kun yhdistät laitteen kotiverkkoon, Wi-Fi aktivoituu automaattisesti.
- Kun Wi-Fi on aktivoitu laitteessa, laite ei kytkeydy automaattisesti valmiustilaan/standby.
- Jos Wi-Fi on kytketty laitteessa pois päältä, laitteen kaukokäynnistäys ja kauko-ohjaus Home Connect -sovelluksella eivät ole mahdollisia.
- Kun Wi-Fi kytketään pois päältä ja laitteesi oli aiemmin yhdistetty kotiverkkoon, yhteys muodostetaan automaattisesti uudelleen, kun Wi-Fi kytketään uudelleen päälle.
- Jos muutat tätä toimintoa, energiankulutus nousee kulutustaulukossa mainittuihin arvoihin verrattuna. → *Sivu 66*

## Verkkoasetusten palauttaminen

Voit nollata kaikki verkkoasetukset.

Varmista, että olet Home Connect -valikossa. → *Sivu 41*

1. Paina **Palautus**. Näyttöön ilmestyy: **Haluatko nollata kaikki verkkoasetukset?**
2. Paina **Palauta**.

**Huomautus:** Jos haluat taas käyttää laitetta Home Connect -sovelluksen avulla, sinun on liitettävä laite uudelleen kotiverkkoon ja Home Connect -sovellukseen.

## Ohjelmapäivitys

Voit päivittää Home Connect -ohjelman laitteessasi. Kun uusi ohjelmapäivitys on käytettävissä, näyttöön ilmestyy huomautus: **Ohjelmistopäivitys saatavilla. Haluatko käynnistää asennuksen?**

Asenna päivitys suoraan **näytössä olevan huomautuksen** kautta tai **manuaalisesti** seuraavasti:

1. Paina  .
2. Paina **Ohjelmapäivitys**. Home Connect -ohjelma päivitetään nyt.
3. Vahvista huomautus näytössä.

**Huomautus:** Jos uutta ohjelmapäivitystä ei ole käytettävissä, näyttöön ilmestyy **Ohjelmistosi on ajan tasalla**.

**Huomautus:** Ohjelman päivitys voi kestää useita minuutteja. Älä kytke laitetta päivityksen kuluessa pois päältä.

## Tietosuojaa koskeva huomautus

Kun laite liitetään Internetiin liitettyyn WLAN-verkkoon ensimmäistä kertaa, laite välittää seuraavat tiedot Home Connect -palvelimelle (ensirekisteröinti):

- Yksiselitteinen laitetunniste (koostuu laiteavaimesta ja asennetun Wi-Fi-kommunikaatiomoduurin MAC-osoitteesta).
- Wi-Fi-kommunikaatiomoduurin turvallisuussertifikaatti (liitännän informaatioteknistä varmistusta varten).
- Kodinkoneen ajankohtainen ohjelma- ja laiteversio.

- Edellä mahdollisesti tehdyn tehdasasetuksiin palautuksen tila.

Tämä ensirekisteröinti valmistelelee Home Connect -toimintojen käytön ja se pitää tehdä vasta sitten, kun haluat käyttää Home Connect -toimintoja ensimmäistä kertaa.

**Huomautus:** Ota huomioon, että Home Connect -toimintoja voidaan käyttää vain Home Connect App -sovelluksen yhteydessä. Tietosuojaa koskevia tietoja voit hakea näyttöön Home Connect App -sovelluksessa.

## Vaativuustien mukaisuusvakuutus

BSH Hausgeräte GmbH vahvistaa täten, että Home Connect -toiminnoilla varustettu laite vastaa direktiivin 2014/53/EU vaatimuksia ja muita asiaankuuluvia määräyksiä.

Täydellinen laitteita koskeva RED vaatimustenmukaisuusvakuutus löytyy Internetistä sivulta [www.siemens-home.bsh-group.com](http://www.siemens-home.bsh-group.com) laitteen tuotesivulta lisädokumenttien kohdasta.



2,4 GHz taajuusalue: 100 mW maks.



## Kuivaus villavaatekorin avulla

### Villavaatekori

**Huomautus:** Laitteen mukana on toimitettu villavaatekori\* tai se voidaan hankkia lisävarusteena huoltopalvelun kautta.

### Huomio!

#### Laitteen tai tekstiilien vauriot

Vaurioituneessa villavaatekorissa kuivaaminen voi aiheuttaa vaurioita laitteeseen ja tekstiileihin. Älä käytä laitetta vaurioituneen villavaatekorin kanssa.

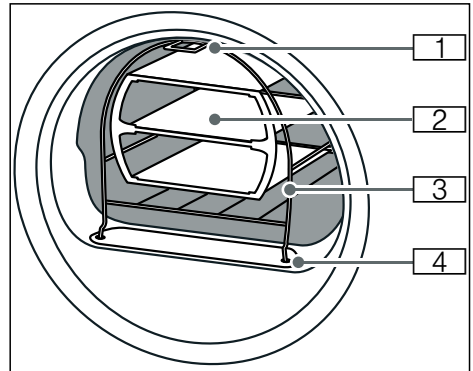

- 1 Jalka korin kiinnittämiseksi laitteen etuseinän yläosassa olevaan koukkuun
- 2 Villakorin sisäosa
- 3 Villakori
- 4 Jalat kiinnitystä varten ilmakehän suojuksessa

\* mallista riippuen

## Villavaatekorin kiinnittäminen

1. Aseta villakorin jalat ilmakehän suojuksessa oleviin reikiin.

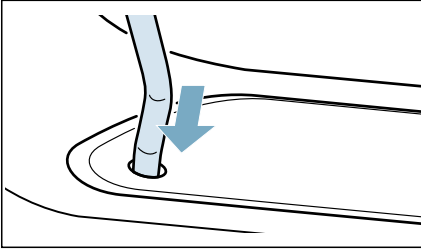

2. Paina villavaatekori yläkoukkuun edestä päin.

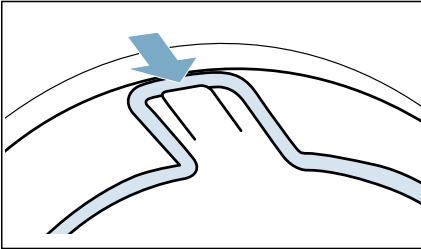

Villavaatekorin pitäisi nyt olla kunnolla kiinni etuseinässä.

## Käyttöohjeita

### ■ Tekstiilit

Tekstiilien pitää olla lingottuja. Laita tekstiilit ilmastavasti korin sisäosaan, älä jätä niitä puristuksiin.  
– Housut tai hame

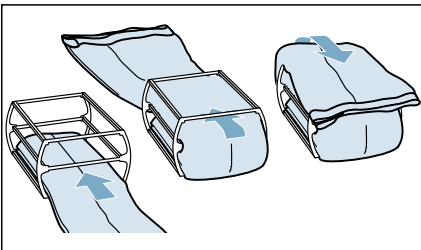

### – Villapaita

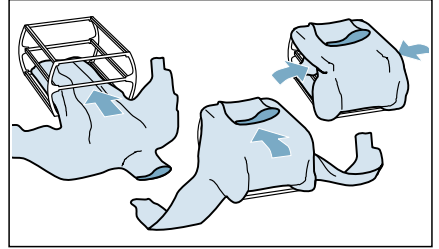

### ■ Urheilujalkineet

Aseta urheilujalkineet villavaatekoriin ilman korin sisäosaa. Vedä kenkien kieleke kunnolla ulos. Poista irtopohjalliset ja kantapäätynyt. Kääri pyyheliina rullalle ja aseta se jalkineiden alle siten, että niille muodostuu vino alusta. Laita urheilujalkineet koriin kanta pyyheliinan päälle.

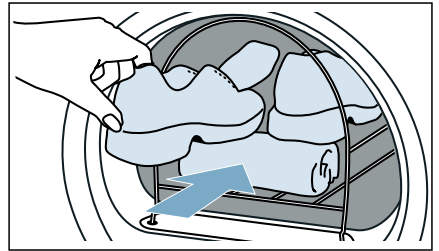

### ■ Pehmeolelut

Kuivaa pehmeolelut villavaatekorissa ilman korin sisäosaa. Aseta villavaatekoriin vain sen verran pehmeolelujä, että ne eivät putoa korista.

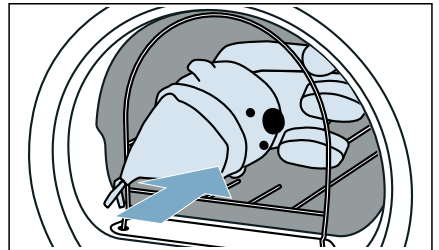

## Sisäosan laittaminen paikalleen ja ohjelman käynnistäminen

1. Aseta korin sisäosa, jossa on tekstiilejä, tai urheilujalkineet tai pehmolelut villavaatekoriin.

### Huomio!

#### Tekstiilit voivat vaurioitua

Aseta tekstiilit villavaatekorin sisäosaan siten, että ne eivät kosketa rumpua.

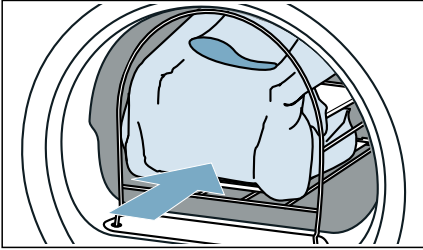

2. Valitse ohjelma villavaatekoria varten, tai aikaohjelma.  
→ "Ohjelmataulukko" sivulla 25

3. Aseta kuivausaika.  
Alla olevassa taulukossa luetellaan esimerkkejä vaatteista ja niille sopivista asetettavista kuivausajoista.

Ohut villapaita	n. 1:20 h
Paksu villapaita	n. 1:30 h - 3:00 h
Hame	n. 1:00 h - 1:30 h
Housut	n. 1:00 h - 1:30 h
Käsineet	n. 30 min
Urheilujalkineet	n. 1:30 h / ja tuuletus enint. 2:00 h

**Huomautus:** Pidennä tarvittaessa paksujen tai monikerroksisten tekstiilien kuivausaikaa, jotta saavutat haluamasi kuivaustuloksen.

4. Käynnistä ohjelma.
5. Kun ohjelma on päättynyt, poista vaatteet ja kytke laite pois päältä.



## Kondenssiveden poistaminen

Laitteeseen kertyy kuivauksen aikana kondenssivettä.

Käytä laitetta poistovesiletku liitettynä.

Jos käytössä ei ole poistovesiletkua, kondenssivesi kertyy laitteen kondenssivesisäiliöön. Tässä tapauksessa on kondenssivesisäiliö tyhjennettävä jokaisen kuivauksen jälkeen ja tämän lisäksi, jos säiliö täyttyy sitä ennen kuivauksen aikana.

### Liitä poistovesiletku seuraavasti:

1. Poista varusteet rummusta.

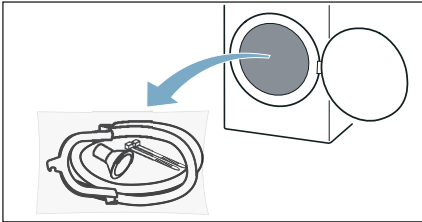

2. Poista kaikki osat pussista.

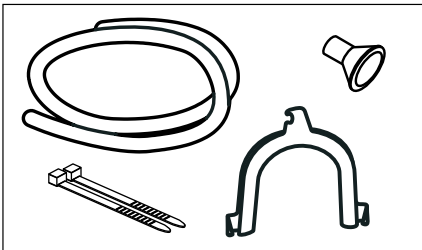

3. Irrota kondenssivesiletku pidikkeestä.

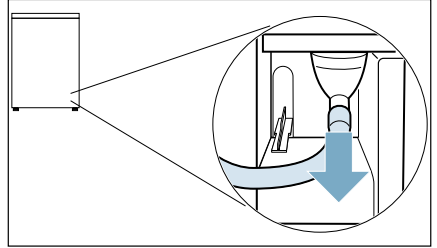

**Huomautus:** Kun laite toimitetaan, kondenssiveden poistoon tarkoitettu letku on kiinnitetty pidikkeeseen.

4. Aseta poistovesiletku säilytyspidikkeeseen.

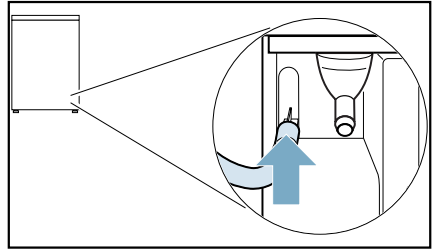

5. Ota varusteista poistovesiletku ja kiinnitä se vapaaseen liitântään ja työnnä vasteeseen saakka.

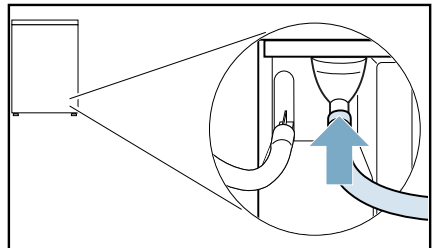



6. Kiinnitä poistovesiletkun toinen pää, liitäntäratkaisusta riippuen, jäljellä olevilla varusteilla.

**Pesuallas:**

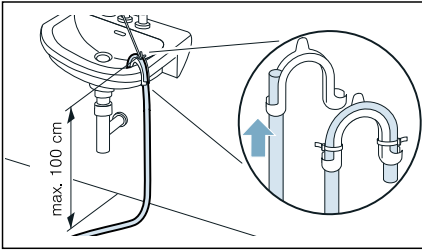

**Hajulukko:**

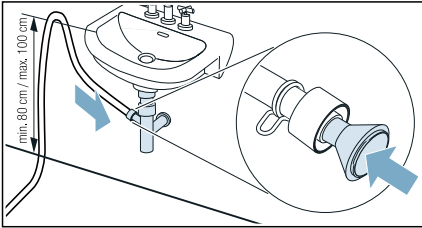

Liitäntäkohta on varmistettava letkunkiristimellä (kiinnitysmitta 12-22 mm, alan liikkeestä). Hajulukkoon liitettäessä on varmistettava, että poistovesiletku viedään vähintään 80 cm, kuitenkin enintään 100 cm korkeudelle.

**Lattiakaivo:**

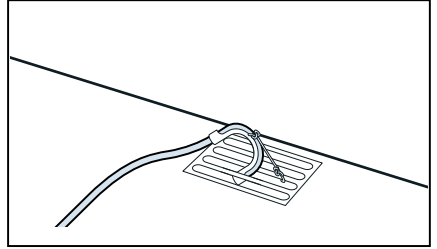

**Huomio!**

**Vuoto tai ulos valuva vesi aiheuttaa vaurioita.**

Varmista, että poistovesiletku ei pääse luiskahtamaan pois paikaltaan. Älä taita poistovesiletkua. Ota huomioon enintään 100 cm korkeusero sijoitusalan ja vedenpoistopisteen välillä.

**Huomio!**

**Patoutunut vesi voi tulla imetyksi takaisin laitteeseen ja aiheuttaa vaurioita.**

Tarkista, että vesi poistuu riittävän nopeasti. Poistoviemäri ei saa olla suljettu tai tukossa.

7. Vedä kondenssivesisäiliö vaakatasossa pois paikaltaan ja tyhjennä se.

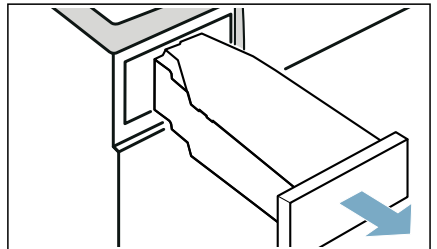

**fi** Kondenssiveden poistaminen

8. Käännä kondenssivesisäiliötä 180° alasuin ja poista paikallaan oleva tulppa.

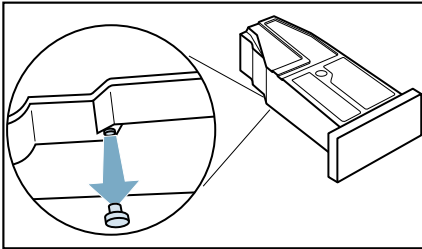

9. Käännä kondenssivesisäiliötä taas 180° ja aseta tulppa kondenssivesisäiliön yläpinnalla olevaan syvennykseen.

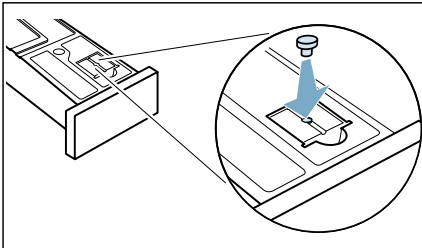

10. Vedä suodatin pois lukituksestaan.

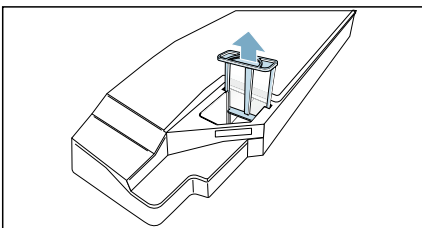

11. Aseta suodatin kondenssivesisäiliössä olevaan syvennykseen.

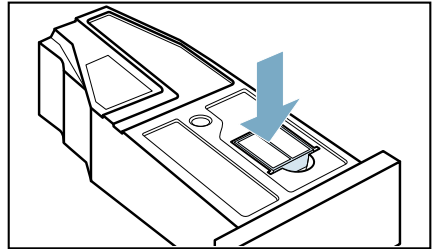

12. Työnnä kondenssivesisäiliö paikalleen lukitukseen saakka.

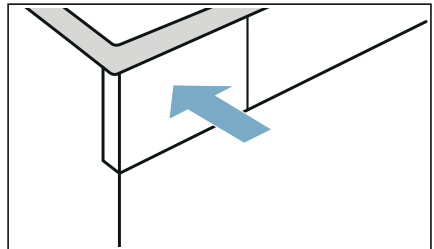

Kondenssivesi johdetaan nyt poistoletkun kautta viemäriin tai pesualtaaseen.

**Huomautus:** Jos haluat johtaa kondenssiveden taas kondenssivesisäiliöön, tee nämä vaiheet käänteisessä järjestyksessä.

**Huomio!**  
**Esine- ja laitevauriot**

Kun kondenssivesi johdetaan kondenssivesisäiliöön, nestettä voi valua ulos liitännästä ja aiheuttaa esinevaurioita. Kiinnitä ennen laitteen käyttöä kondenssivesiletku liitintään.



## Puhdistus ja huolto

### Laitteen puhdistus

#### **Varoitus** **Hengenvaara!**

Laitte toimii sähköllä. Jännitteisten komponenttien koskettaminen aiheuttaa sähköiskun vaaran. Ota sen tähden huomioon seuraavaa:

- Kytke laite pois päältä. Katkaise laitteesta virta (irrota laitteen verkkopistoke pistorasiasta).
- Älä koske virtajohtoon märillä käsillä.
- Kun irrotat verkkopistokkeen pistorasiasta, vedä aina pistokkeesta äläkä verkkojohdosta. Muutoin verkkojohto voi vaurioitua.
- Älä tee laitteeseen tai sen ominaisuuksiin mitään teknisiä muutoksia.
- Laitteen korjaustöitä ja muita vastaavia toimenpiteitä saa tehdä ainoastaan huoltopalvelumme edustaja tai sähköasentaja. Sama koskee laitteen verkkojohdon vaihtoa (tarvittaessa).
- Varaosana myytäviä verkkojohtoja voi tilata asiakaspalvelustamme.

#### **Varoitus** **Myrkytysvaara!**

Liuottimia sisältävistä puhdistusaineista, kuten rasvanpoistoaineesta, voi vapautua ilmaan myrkyllisiä höyryjä. Älä käytä liuottimia sisältäviä puhdistusaineita.

#### **Varoitus** **Sähköiskun/aineellisten vahinkojen/laitevaurioiden vaara!**

Jos laitteeseen pääsee kosteutta, seurauksena voi olla oikosulku. Älä käytä paine- tai höyrypesuria, vesiletkeä tai ruiskupistoolia laitteen puhdistukseen.

#### **Huomio!** **Aineellisten vahinkojen/laitevaurioiden vaara**

Tahrannoistoaaineet ja pyykin esikäsitteilyyn tarkoitetut aineet (esimerkiksi tahrannoistoaaineet, esikäsitteilysuihkeet jne.) voivat aiheuttaa vaurioita, jos ne joutuvat kosketuksiin laitteen pintojen kanssa. Ota sen tähden huomioon seuraavaa:

- Huolehdi siitä, etteivät kyseiset aineet joudu kosketuksiin laitteen pintojen kanssa.
- Puhdista laite pelkällä vedellä ja kostealla pehmeällä liinalla.
- Poista mahdolliset pesuaineet, suihkeet tai muut jäämät välittömästi.

## Pohjaosan puhdistus

Tässä laitteessa on automaattinen itsepuhdistusohjelma. Pyykistä irtaavaa nukkaa ei tarvitse poistaa laitteesta jokaisen käytön jälkeen, vaan nukka kertyy laitteen pohjaosaan.

Jotta laite toimii moitteettomasti, sinun **pitää** puhdistaa laitteen pohjaosa (nukankerääjä ja nukkasäiliö) vain seuraavissa tapauksissa:

- Näyttöön ilmestyy huomautus: **Nukkasäiliö täynnä. Vaikuttaa kuivauksen keston. Poista ja tyhjennä nukkasäiliö ja nukkasäiliö. Puhdista sitten molemmat lämpimällä vedellä.**
- Ennen laitehuollon suorittamista.

Voit **valintasi mukaan** puhdistaa laitteen pohjaosan milloin tahansa.

### Huomautuksia

- Kun näyttöön ilmestyy huomautus: **Nukkasäiliö täynnä. Vaikuttaa kuivauksen keston. Poista ja tyhjennä nukkasäiliö ja nukkasäiliö. Puhdista sitten molemmat lämpimällä vedellä.**, vahvasta huomautus näytössä.
- Anna laitteen jäähtyä käytön jälkeen noin 30 minuuttia ennen kuin aloitat puhdistuksen.

### Puhdista pohjaosa seuraavasti:

1. Avaa huoltoluukku vetämällä sitä samanaikaisesti sivuista ylhäältä.

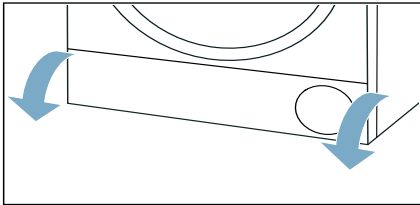

2. Vapauta lämmönvaihtimen kannen vipujen lukitus.

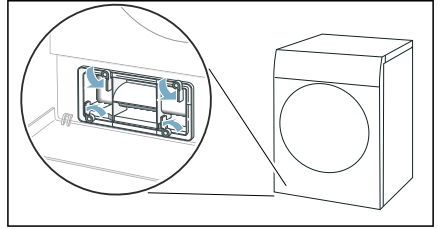

3. Vedä lämmönvaihtimen kansi kädensijasta pois paikaltaan.

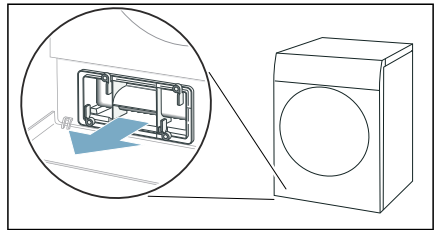

4. Poista kaikki nukka lämmönvaihtimen kannesta ja nukkasäiliöstä.

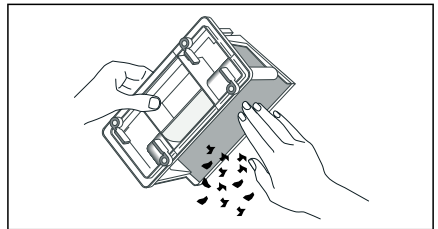

**Huomautus:** Varmista, että lämmönvaihtimen kannen tiivisteisiin ei jää likaa.

5. Huuhtele lämmönvaihtimen kannen ja nukkasihdin sisäosa huolellisesti vedellä ja kuivaa.

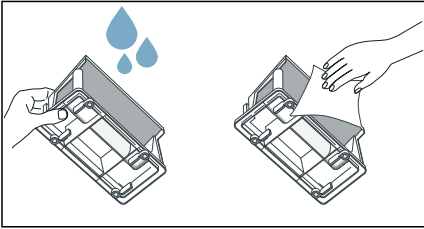

**Huomautuksia**

- Jos likaantuminen on runsasta, voit käyttää apuna pehmeää harjaa.
  - Varmista, että kuivaat nukankerääjän sihdin huolellisesti huuhtelun jälkeen. Kosteaa nukkasihdiä voi pidentää kuivausaikaa ja vaikuttaa kuivaustulokseen.
6. Vedä nukankerääjä vaakatasossa pois paikaltaan.

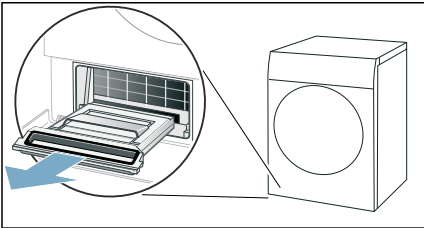

**Huomautus:** Nukankerääjässä voi olla kosteata nukkaa ja jäännösvettä, joka voi tippua ulos.

7. Käännä nukankerääjä auki ja poista nukka.

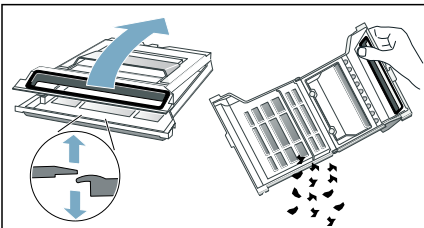

8. Huuhtele nukankerääjän sihti huolellisesti juoksevan veden alla ja kuivaa.

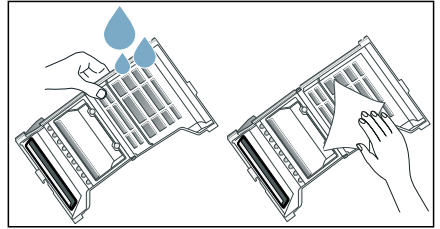

**Huomautuksia**

- Jos likaantuminen on runsasta, voit käyttää apuna pehmeää harjaa.
  - Älä poista tai vaurioita nukankerääjän tiivistettä.
  - Voit puhdistaa nukankerääjän myös astianpesukoneessa.
  - Varmista, että kuivaat nukankerääjän sihdin huolellisesti huuhtelun jälkeen.
9. Käännä nukankerääjä kiinni.

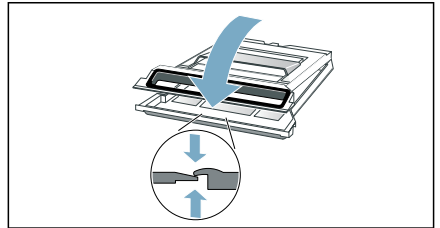

**Huomautus:** Varmista, että suljet nukankerääjän kunnolla.

10. Työnnä nukankerääjä vaakatasossa paikalleen vasteeseen saakka.

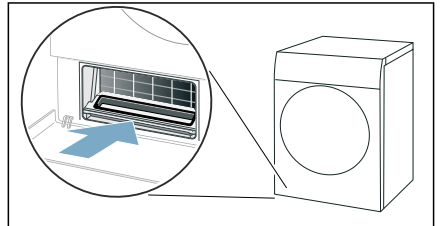

11. Työnnä lämmönvaihtimen kansi kädensijasta paikalleen.

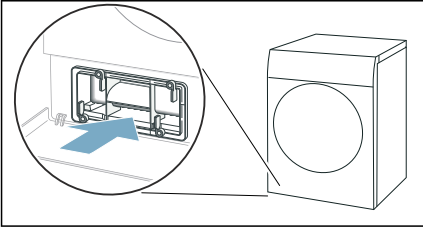

**Huomautus:** Voit työntää lämmönvaihtimen kannen paikalleen vain, kun nukankerääjä on laitteessa.

12. Lukitse lämmönvaihtimen kannen vivut.

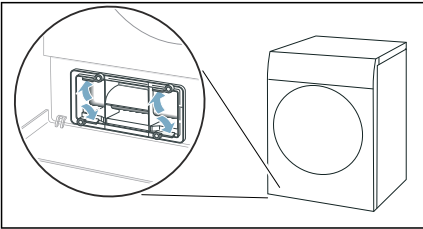

13. Sulje huoltoluukku.

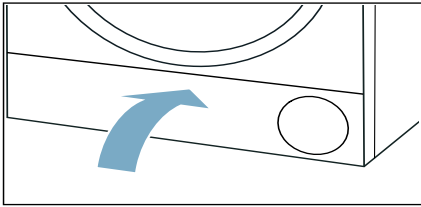

Näin olet puhdistanut laitteen pohjaosan.

## Huomio! Aineellisten vahinkojen/ laitevaurioiden vaara

Jos käytät laitetta ilman nukanerotinta (siis nukkasuodatinta, nukan kerääjää, laitteen varusteista riippuen) tai jos nukanerotin on epätäydellinen tai rikki, seurauksena voi olla laitevaurioita. Älä käytä laitetta ilman nukanerotinta tai jos nukanerotin on epätäydellinen tai rikki.

## Kosteustunnistimen puhdistus

**Huomautus:** Kosteustunnistin mittaa pyykin kosteusasteen. Pitkän käytön jälkeen kosteustunnistimen pintaan voi kertyä ohut kerros kalkkia tai pesu- ja hoitoaineiden jäämiä. Jäämät on poistettava säännöllisin välein, kuivaustulos voi muutoin heikentyä.

1. Avaa luukku.

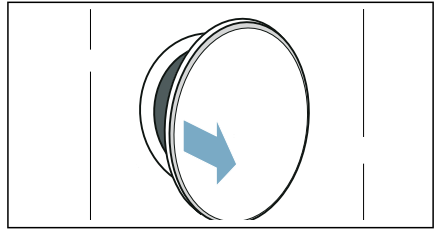

2. Puhdista kosteustunnistin karhealla sienellä.

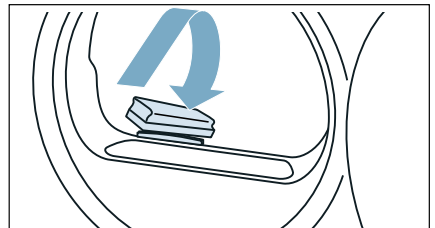

**Huomio!****Kosteustunnistin voi vaurioitua.**

Kosteustunnistin on terästä. Älä puhdista tunnistinta hankausaineella tai teräsvillalla.

**Kondenssivesisäiliön sihdin puhdistus**

**Huomautus:** Kondenssivesisäiliössä oleva sihti puhdistaa kondenssiveden, jota käytetään laitteen automaattiseen puhdistukseen.

1. Vedä kondenssivesisäiliö vaakatasossa ulos.

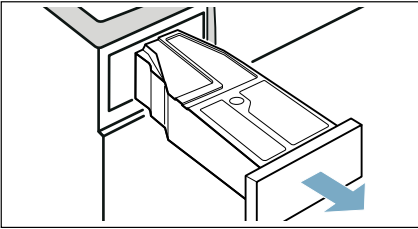

2. Kaada kondenssivesi pois.
3. Poista sihti.

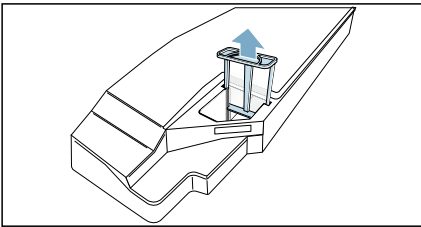

4. Puhdista sihti juoksevan lämpimän veden alla tai astianpesukoneessa.  
**Huomautus:** Jos likaantuminen on runsasta, voit käyttää apuna pehmeää harjaa.
5. Aseta sihti paikalleen tuntuvaan lukitukseen saakka.

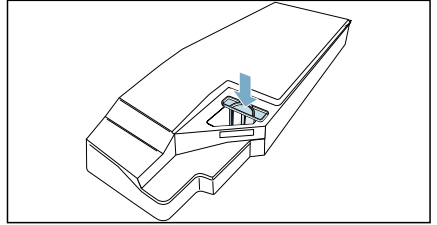
**Huomio!**

**Jos sihti ei ole paikallaan, laitteeseen voi päästä nukkaa ja laite voi vaurioitua.**

Käytä laitetta vain sihti paikalleen asetettuna.

6. Aseta kondenssivesisäiliö paikalleen tuntuvaan lukitukseen saakka.



## Laitehuolto

Laitteessa on tarjolla seuraavat asetukset laitehuoltoa varten:

Laitteasetuksen **Yksinkert. laitehuolto** kautta voit hakea näyttöön ja suorittaa kevyen laitehuollon. Tämä on lisäpuhdistusohjelma, jolla voit poistaa mahdolliset kevyet likajäämät laitteesta.

Laitteasetuksen **Intensiivinen laitehuolto** kautta voit hakea näyttöön ja suorittaa laitteen tehohuollon. Tämä on lisäpuhdistusohjelma, jolla voit poistaa mahdolliset kiinni tarttuneet likajäämät laitteesta sekä epämiellyttävät hajut yli kuukauden kestäneen seisonta-ajan jälkeen.

Ennen laitehuollon suorittamista on tehtävä esivalmistelut laitehuoltoa varten.



### Varoitus

#### Palovamman vaara/esine- ja laitevauriot!

Kiehuva tai kuuma vesi voi aiheuttaa vakavia palovammoja ja esine- ja laitevaurioita, jos sitä pääsee kaatumaan tai valumaan.

Älä käytä kiehuvaa vettä tähän laitteeseen, sen rakenneosiin tai varusteisiin. Vältä ihokontaktia kuuman veden vai vesihöyryn kanssa.



### Varoitus

#### Myrkytysvaara/aineellisten vahinkojen vaara!

Kondenssivesi ei ole juomakelpoista, ja siinä olla nukkaa. Epäpuhtauksia sisältävä kondenssivesi voi olla terveydelle vaarallista ja aiheuttaa aineellisia vahinkoja.



Älä niele vettä tai käytä sitä muuhun tarkoitukseen.

## Laitteen huollon esivalmistelu

### Laitteen esivalmistelu huoltoa varten

Laitte on esivalmisteltava **ennen** laitteen kevyen huollon tai tehohuollon suorittamista.

### Esivalmistele laite huoltoa varten seuraavasti:

1. Puhdista pohjaosa. → *Sivu 52*
2. Kytke laite päälle painamalla .
3. Avaa luukku painamalla .
4. Poista pyykki.

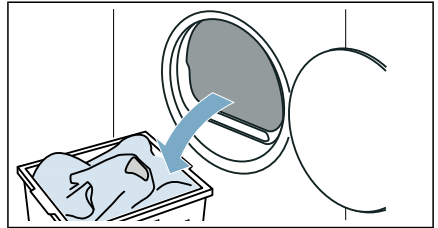

5. Sulje luukku.
6. Vedä kondenssivesisäiliö vaakatasossa pois paikaltaan ja tyhjennä se.

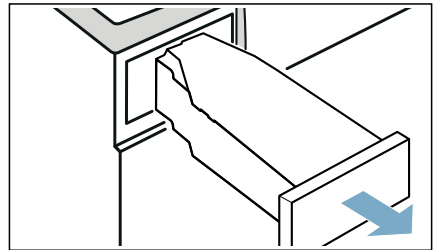

Laitte on nyt esivalmisteltu laitehuoltoa varten.



## Kondenssivesisäiliön esivalmistelu laitehuoltoa varten

Jos laitteen kondenssivesi poistetaan poistovesiletkun avulla, kondenssivesisäiliö on esivalmisteltava **ennen** laitteen kevyen huollon tai tehohuollon suorittamista.

### Esivalmistele kondenssivesisäiliö laitehuoltoa varten seuraavasti:

1. Poista suodatin kondenssivesisäiliön syvennyksestä.

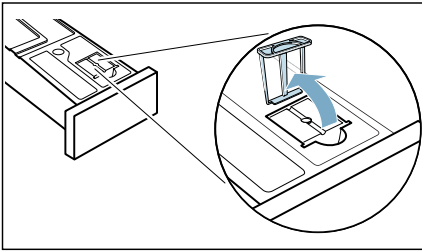

2. Poista paikallaan oleva tulppa kondenssivesisäiliön syvennyksestä.

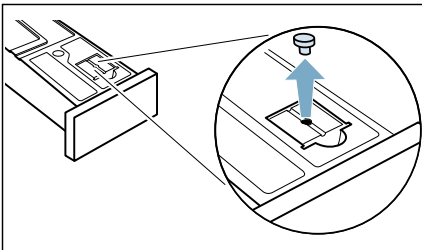

3. Käännä kondenssivesisäiliötä 180°, alapuoli ylöspäin, ja aseta tulppa paikalleen.

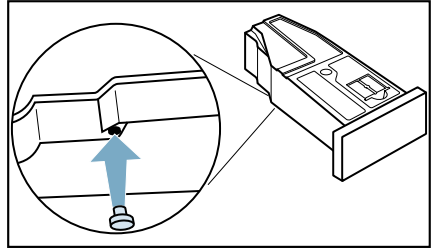

4. Aseta sihti paikalleen tuntuvaan lukitukseen saakka.

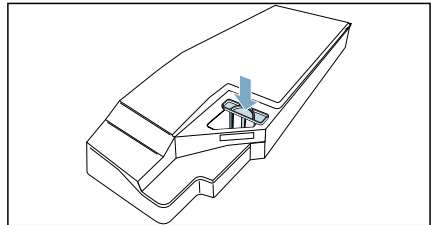

### Huomio!

**Jos sihti ei ole paikallaan, laitteeseen voi päästä nukkaa ja laite voi vaurioitua.**

Käytä laitetta vain sihti paikalleen asetettuna.

Kondenssivesisäiliö on nyt esivalmisteltu laitehuoltoa varten.

**Huomautus:** Jos laitteen kondenssivesi poistetaan poistovesiletkun avulla, tee nämä vaiheet laitteen kevyen huollon tai tehohuollon **jälkeen** päivittäisessä järjestyksessä.

## Kevyen laitehuollon suorittaminen



Laiteasetuksen **Yksinkert. laitehuolto** kautta voit hakea näyttöön ja suorittaa kevyen laitehuollon. Tämä on lisäpuhdistusohjelma, jolla voit poistaa mahdolliset kevyet likajäämät laitteesta.

**Huomautus:** Kevyt laitehuolto kestää noin 1 tunnin.

### Laitehuollon hakeminen käyttöön

Voit hakea kevyen laitehuollon käyttöön valikon kautta tai huomautuksen kautta, joka ilmestyy näyttöön automaattisesti, kun laitetta on käytetty jonkin aikaa.

**Laitehuolto haetaan käyttöön valikon kautta seuraavasti:**

1. Esivalmistele laitehuolto. → *Sivu 56*
2. Paina kohtaa  tai pidä  painettuna ja pyyhkäise ylöspäin.

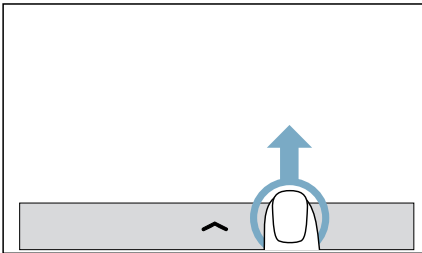

Näytössä näkyy valikko.

3. Paina .
4. Pyyhkäise näyttöä, kunnes näyttöön ilmestyy **Yksinkert. laitehuolto**.

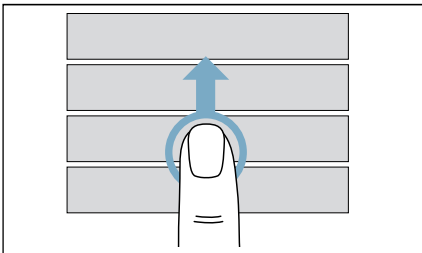

5. Paina **Yksinkert. laitehuolto**. Näyttöön ilmestyy huomautus.
6. Vahvista huomautukset näytössä. Voit nyt suorittaa laitehuollon.

**Laitehuolto haetaan käyttöön huomautuksen kautta seuraavasti:**

**Huomautus:** Kun laitetta on käytetty jonkin aikaa, näyttöön ilmestyy automaattisesti huomautus: **Yksinkertainen laitehuolto tehtävä. Tämä varmistaa aina optimaaliset kuivaustulokset. Kokonaiskestoaika on n. 40min..** Voit hakea kevyen laitehuollon käyttöön tämän huomautuksen kautta.

1. Esivalmistele laitehuolto. → *Sivu 56*
2. Vahvista huomautus näytössä.

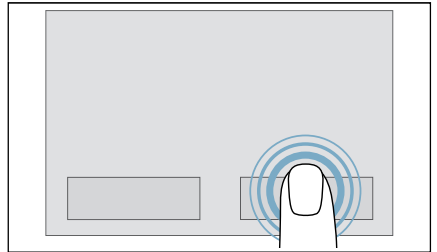

**Huomautus:** Voit myös keskeyttää kevyen laitehuollon ja siirtää sen myöhäisempään ajankohtaan. Tämä huomautus muistuttaa sinua silloin uudelleen kevyen laitehuollon suorittamisesta kokonaisuudessaan. Voit nyt suorittaa laitehuollon.

**Huomautus:** Paina  päästäksesi takaisin ylemmän tason näkymään.

**Laitehuollon suorittaminen****Suorita laitehuolto seuraavasti:**

1. Kaada noin 1 ½ litra lämmintä vesijohtovettä kondenssivesisäiliöön.

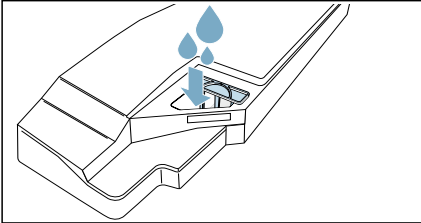

**Huomautus:** Pidä täysi kondenssivesisäiliö koko ajan vaakatasossa, jotta nestettä ei pääse valumaan ulos.

2. Työnnä kondenssivesisäiliö paikalleen lukitukseen saakka.

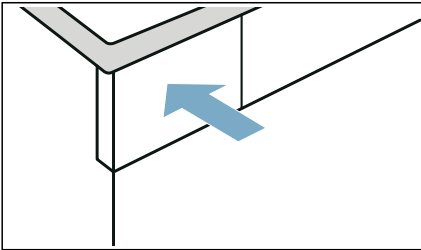

3. Paina  (Käynnistys/Tauko). Laitehuolto käynnistyy ja kuulet äänimerkin.

**Huomautus:** Laitehuollon kuluessa et voi pysäyttää laitetta valitsemalla  (Käynnistys/Tauko). Näyttöön ilmestyy laitehuollon päätyttyä huomautus, ja kuulet äänimerkin.

4. Vedä kondenssivesisäiliö vaakatasossa pois paikaltaan ja tyhjennä se.

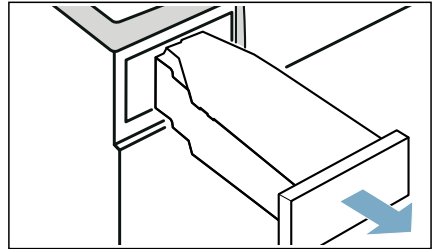

5. Työnnä kondenssivesisäiliö paikalleen lukitukseen saakka.

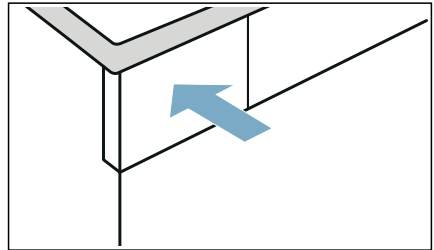

6. Paina  kytkeäksesi laitteen valmiustilaan/standby. Näin olet suorittanut laitehuollon.

## Laitteen tehuhuollon suorittaminen

Laitteasetuksen **Intensiivinen laitehuolto** kautta voit hakea näyttöön ja suorittaa laitteen tehuhuollon. Tämä on lisäpuhdistusohjelma, jolla voit poistaa mahdolliset kiinni tarttuneet likajäämät laitteesta sekä epämiellyttävät hajut yli kuukauden kestäneen seisonta-ajan jälkeen.

### Huomautuksia

- Laitteen tehuhuolto kestää noin 4 tuntia. Toiminta-aika voi pidentyä, jos et tee ohjelman kuluessa tarvittavia toimenpiteitä välittömästi.
- Laitteen tehuhuoltoa ei ole hyvä keskeyttää ohjelman käynnistymisen jälkeen.
- Laitteen tehohoitoa varten tarvitset laitteen alkuperäistä hoitoainetta, jota voit tilata huoltopalvelusta varaosanumerolla: **00311829**. Kaikkien maiden yhteystiedot löydät oheisesta huoltoliikeluettelosta.

### Varoitus

#### Henkilövahinkojen/aineellisten vahinkojen/laitteaurioiden vaara!

Muiden merkkien toimittamien varaosien ja lisävarusteiden käyttö on vaarallista: seurauksena voi olla henkilövahinkoja, aineellisia vahinkoja tai laitevaurioita.

Käytä turvallisuusyistä vain alkuperäisiä varaosia ja lisävarusteita.

### Huomio!



#### Aineellisten vahinkojen/laitteaurioiden vaara

Jos annostelet laitteeseen virheellisen määrän pesu-, huuhtelu- tai tahranpoistoainetta, seurauksena voi olla aineellisia vahinkoja tai laitevaurioita.

Käytä pesu-/huuhtelu-/tahranpoistoaineita valmistajan ohjeiden mukaan.

## Laitehuollon hakeminen käyttöön

### Laitehuolto haetaan käyttöön valikon kautta seuraavasti:

1. Esivalmistele laitehuolto. → *Sivu 56*
2. Paina kohtaa  tai pidä  painettuna ja pyyhkäise ylöspäin.

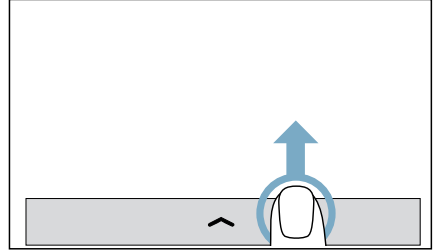

Näytössä näkyy valikko.

3. Paina .
4. Pyyhkäise näyttöä, kunnes näyttöön ilmestyy **Intensiivinen laitehuolto**.

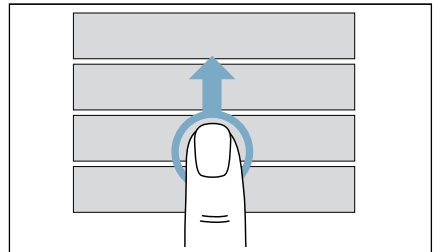

5. Paina **Intensiivinen laitehuolto**. Näyttöön ilmestyy huomautus.
6. Vahvista huomautukset näytössä. Voit nyt suorittaa laitehuollon.

**Huomautus:** Paina  päästäksesi takaisin ylemmän tason näkymään.

## Laitehuollon suorittaminen

### Suorita laitehuolto seuraavasti:

1. Kaada pullollinen alkuperäistä laitteen hoitoainetta ja noin 1 ½ litra lämmintä vesijohtovettä kondenssivesisäiliöön.

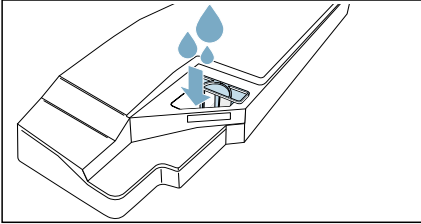

**Huomautus:** Pidä täysi kondenssivesisäiliö koko ajan vaakatasossa, jotta nestettä ei pääse valumaan ulos.

2. Työnnä kondenssivesisäiliö paikalleen lukitukseen saakka.

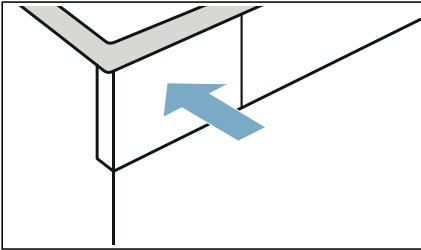

3. Paina  (Käynnistys/Tauko). Laitehuolto käynnistyy ja kuulet äänimerkin.

**Huomautus:** Laitehuollon kuluessa et voi pysäyttää laitetta valitsemalla  (Käynnistys/Tauko).

Laite pysäyttää laitehuollon noin 3 tunnin kuluttua ja näyttöön ilmestyy huomautus, että laitehuollon ensimmäinen osa on päättynyt.

4. Vahvista huomautukset näytössä.

5. Vedä kondenssivesisäiliö vaakatasossa pois paikaltaan ja tyhjennä se.

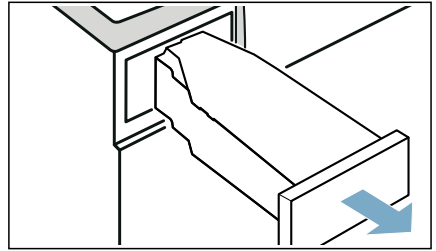

6. Kaada noin 1 ½ litra lämmintä vesijohtovettä kondenssivesisäiliöön.

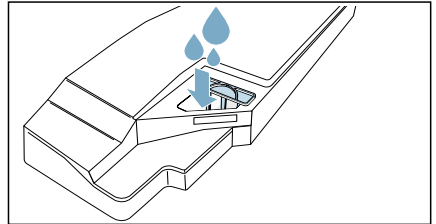

**Huomautus:** Pidä täysi kondenssivesisäiliö koko ajan vaakatasossa, jotta nestettä ei pääse valumaan ulos.

7. Kallista kondenssivesisäiliötä varovasti vaakatasossa ja tyhjennä kondenssivesisäiliö, jotta alkuperäisen hoitoaineen jäämät huuhtoutuvat pois.

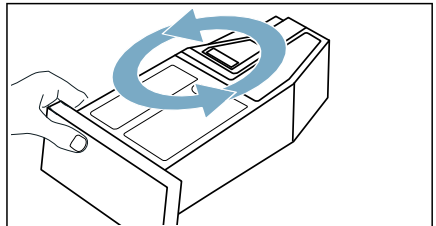

## fi Laitehuolto

8. Kaada toinen noin 1 ½ litra lämmintä vesijohtovettä kondenssivesisäiliöön.
9. Työnnä kondenssivesisäiliö paikalleen lukitukseen saakka.

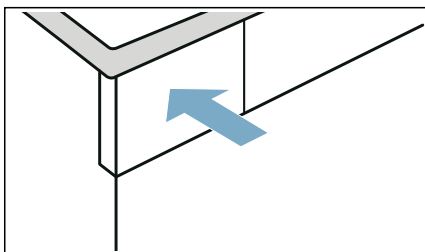



10. Paina  (Käynnistys/Tauko).  
Laitehuolto jatkuu.

**Huomautus:** Laitehuollon kuluessa et voi pysäyttää laitetta valitsemalla  (Käynnistys/Tauko).

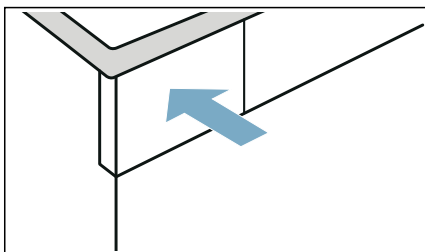

Näyttöön ilmestyy laitehuollon päätyttyä huomautus, ja kuulet äänimerkin.

11. Tyhjennä kondenssivesisäiliö uudelleen.
12. Työnnä kondenssivesisäiliö paikalleen lukitukseen saakka.



13. Paina  kytkeäksesi laitteen valmiustilaan/standby.  
Näin olet suorittanut laitehuollon.

## Aputoimenpiteitä

Häiriöt	Syy/aputoimenpide
Laite ei käynnisty	Tarkista verkkopistoke ja sulakkeet.
Laitteesta valuu vettä.	<ul style="list-style-type: none"> <li>■ Laite saattaa olla asennettu vinoon. Suorista laite.</li> <li>■ Varmista, että pohjaosassa:           <ul style="list-style-type: none"> <li>- lämmönvaihtimen kansi on lukittu kunnolla paikalleen.</li> <li>- lämmönvaihtimen kannen tiiviste ei ole likainen.</li> </ul>           → <i>Sivu 52</i> </li> <li>■ Jos laitteeseen on asennettu valinnainen poistovesiletku*, varmista, että poistovesiletku on liitetty oikein. → <i>Sivu 48</i></li> </ul>
Ei virtaa. Luukkua ei saa avattua automaattisesti.	Avaa luukku manuaalisesti → <i>Sivu 32</i>
Laite on taukotilassa, mutta rumpu pyörii.	Laite on tunnistanut korkean lämpötilan ja käynnistänyt CoolDown-prosessin. Lämpötilan säätö voi kestää aina 10 minuuttia saakka. Voit keskeyttää CoolDown-prosessin milloin tahansa avaamalla luukun.
Ohjelma ei käynnisty	<p>Varmista, että</p> <ul style="list-style-type: none"> <li>■ luukku on kiinni</li> <li>■  on deaktivoitu</li> <li>■ olet painanut  (Käynnistys/Tauko)</li> </ul> <p><b>Huomautus:</b> . Jos ohjelman päättymisaikaa on siirretty toiminnolla  (Ajustusaika), ohjelma käynnistyy myöhemmin.</p>
Ohjelman keston näyttö muuttuu kuivauksen aikana.	Tämä ei ole vika. Kosteustunnistin määrittää pyykissä olevan jäännöskosteuden ja sovitaa ohjelman keston sen mukaisesti (paitsi aikaohjelmassa).
Rypistyminen.	<ul style="list-style-type: none"> <li>■ Täyttömäärä on ylitetty tai tekstiilityypille on valittu väärä ohjelma. Ohjelmatalukoista löydät kaikki tarvittavat tiedot. → <i>Sivu 25</i></li> <li>■ Poista pyykki rummusta heti kuivauksen jälkeen. Rypypää muodostuu, kun pyykki jää rumpuun.</li> </ul>
Pyykki ei kuivu kunnolla tai on vielä liian kosteaa.	<ul style="list-style-type: none"> <li>■ Lämmin pyykki tuntuu ohjelman päätyttyä kosteammalta kuin se todella on. Levitä pyykki kuivumaan ja anna sen jäähtyä.</li> <li>■ Mukauta kuivaustavoitetta tai kuivausastetta. Tämä pidentää kuivausaikaa lämpötilan pysyessä samana.</li> <li>■ Valitse kosteaksi jääneen pyykin jälkikuivauksen aikaohjelma.</li> <li>■ Valitse aikaohjelma pienelle täyttömäärälle.</li> <li>■ Älä ylitä ohjelman suurinta sallittua täyttömäärää. → <i>Sivu 25</i></li> <li>■ Puhdistu rummussa oleva kosteustunnistin. Tunnistimen pintaan voi kertyä ohut kerros kalkkia tai pesu- ja hoitainien jäämiä, jotka häiritsevät sen toimintaa. → <i>Sivu 54</i></li> <li>■ Kuivaus on keskeytynyt sähkökatkon, täyden kondenssivesisäiliön tai pisimmän sallitun kuivausajan ylittämisen takia.</li> </ul> <p><b>Huomautus:</b> . Ota huomioon myös pyykkiä koskevat vihjeet. → <i>Sivu 31</i></p>

<p>Kuivausaika liian pitkä.</p>	<ul style="list-style-type: none"> <li>■ Nukka voi olla liannut laitteen. Tästä aiheutuu pidempi kuivausaika.             <ul style="list-style-type: none"> <li>– Puhdista pohjaosa. → <i>Sivu 52</i></li> <li>– Suorita koko kuivauskerta läpi pyykillä, jota ei ole esikuivattu, ja täyttömäärällä yli 3 kg.</li> </ul> <p><b>Huomaus:</b> . Laitteen automaattinen itsepuhdistus käyttää pyykistä tulevaa kondenssivettä. Jos pyykin täyttömäärä laitteessa on jatkuvasti alle 3 kg, pyykistä tuleva kondenssivesi ei riitä laitteen automaattiseen itsepuhdistukseen. Kuivaa esikuivaamatonta pyykkiä säännöllisesti täyttömäärällä yli 3 kg.</p> </li> <li>■ Nukka voi olla liannut lämmönvaihtimen.             <ul style="list-style-type: none"> <li>– Suorita kevyt laitehuolto. → <i>Sivu 58</i></li> </ul> </li> <li>■ Kosteaa nukkasiihtä voi pidentää kuivausaikaa ja vaikuttaa kuivaustulokseen. Kuivaa pohjaosan nukkasiihtä huolellisesti huuhtelun jälkeen. → <i>Sivu 52</i></li> <li>■ Jos laitteen tuuletusaukko on tukossa tai siihen ei pääse vapaasti käsiksi, kuivausaika voi pidentyä. Pidä tuuletusaukko vapaana.</li> <li>■ Alle 15 °C tai yli 30 °C oleva ympäristön lämpötila voi pidentää kuivausaikaa ja vaikuttaa kuivaustulokseen.</li> <li>■ Huoneen riittämätön ilmanvaihto voi pidentää kuivausaikaa. Tuuleta huonetta riittävästi.</li> </ul>
<p>Laitteessa on epämiellyttävä haju</p>	<p>Suorita laitteen tehohoito. → <i>Sivu 60</i></p>
<p>Yhteyttä kotiverkkoon ei muodosteta.</p>	<ul style="list-style-type: none"> <li>■ Wi-Fi on kytketty pois päältä. Muodostaaksesi yhteyden kotiverkkoon kytke Wi-Fi päälle. Näyttöön pitää ilmestyä .</li> <li>■ Wi-Fi on kytketty päälle, mutta yhteyttä kotiverkkoon ei voida muodostaa. Tarkasta, onko kotiverkko käytettävissä tai muodosta uudestaan yhteyden kotiverkkoon.</li> </ul>
<p>Home Connect ei toimi.</p>	<ul style="list-style-type: none"> <li>■ Jos sinulla on ongelmia Home Connect -sovelluksen käytössä, löydät neuvoja sivulta <a href="http://www.home-connect.com">www.home-connect.com</a>.</li> <li>■ Home Connect -toimintojen käytettävyyttä laitteessasi riippuu siitä, ovatko Home Connect -palvelut (esim. sovelluksen käyttövalmius) käytettävissä maassanne. Home Connect -palvelu ei ole käytettävissä kaikissa maissa; lisätietoja ks. <a href="http://www.home-connect.com">www.home-connect.com</a>.</li> </ul>
<p>Kosteus nousee huoneessa.</p>	<p>Tuuleta huonetta riittävästi.</p>
<p>Epätavallisia ääniä kuivauksen aikana.</p>	<p>Kuivauksen yhteydessä kuuluu pumpun ja kompressorin aiheuttamia käytöstä johtuvia ääniä. Nämä eivät viittaa laitteen virhetoimintaan.</p>
<p>Laitteeseen tuntuu kylmältä, vaikka kuivaus on käynnissä.</p>	<p>Tämä ei ole vika. Lämpöpumpulla varustettu laite kuivaa tehokkaasti matalassa lämpötilassa.</p>
<p>Kuivausohjelma keskeytyy.</p>	<p>Jos kuivausohjelma keskeytyy sähkökatkon takia, käynnistä ohjelma uudelleen tai poista pyykki koneesta ja levitä se kuivumaan.</p>
<p>Jäännösvevettä kondenssivesisäiliössä, vaikka poistovesiletku on liitetty laitteeseen.</p>	<p>Kun laitteeseen on asennettu valinnainen poistovesiletku*, kondenssivesisäiliöön jää vähän jäännösvevettä laitteen itsepuhdistustoiminnon takia.</p>
<p>* laitteen varustuksesta ja käytettävistä olevista varusteista riippuen</p>	

**Huomaus:** Jos et saa poistettua häiriötä itse kytkemällä laite pois päältä ja päälle, ota yhteys huoltopalveluun. → *Sivu 68*





## Laitteen kuljettaminen

### **Varoitus**

#### **Henkilövahinkojen/aineellisten vahinkojen/laitevaurioiden vaara!**

Jos nostat tai siirrät laitetta laitteen ulkonevista osista (esimerkiksi laitteen luukku), kyseiset osat voivat rikkoutua ja aiheuttaa loukkaantumisen. Älä siirrä laitetta laitteen mistään ulkonevista osista.

### **Varoitus**

#### **Loukkaantumisvaara!**

- Laite on hyvin painava. Sen nostaminen voi aiheuttaa loukkaantumisen. Älä nosta laitetta yksin.
- Laitteessa on teräviä reunoja, jotka voivat aiheuttaa viiltoja käsiin. Älä koske laitteen teräviin reunoihin. Käytä suojakäsineitä, kun nostat laitetta.

#### **Valmistele laite kuljetusta varten seuraavasti:**

1. Vedä kondenssivesisäiliö vaakatasossa pois paikaltaan ja tyhjennä se.

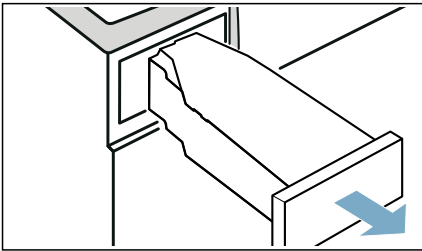

2. Työnnä kondenssivesisäiliö paikalleen tuntuvaan lukitukseen saakka.

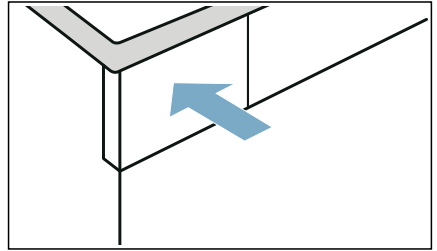

3. Kytke laite päälle.
4. Aseta haluamasi ohjelma. Ohjelma on nyt asetettu ja näytössä näkyvät tähän liittyvät **ohjelma-asetukset**.
5. Paina **▷** (Käynnistys/Tauko).
6. Odota 5 minuuttia. Kondenssivesi pumpataan pois.
7. Tyhjennä kondenssivesisäiliö uudelleen.
8. Jos poistovesiletku on asennettu, poista letku pesualtaasta, halukukosta tai viemäristä. → *Sivu 48*

#### **Huomio!**

Varmista, että poistovesiletku ei pääse luiskahtamaan pois laitteesta. Älä taita poistovesiletkua.

9. Paina **⏻** kytkeäksesi laitteen valmiustilaan/standby.
10. Irrota laitteen verkkopistoke sähköverkosta.

Laite on nyt valmis kuljetettavaksi.

#### **Huomio!**

#### **Esine- ja laitevauriot**

Laitteessa on veden pois pumppauksesta huolimatta aina vähän jäännösvesiä. Jäännösvesi voi valua ulos ja aiheuttaa vahinkoja. Kuljeta laite sen tähden pystyasennossa.



## Kulutustiedot

### Kulutusarvot

Ohjelma	Linkousnopeus, jolla pyykki on lingottu (r/min)	Kesto** (min)		Energiankulutus** (kWh)	
		9 kg	4,5 kg	9 kg	4,5 kg
<b>Puuvilla</b>		<b>9 kg</b>	<b>4,5 kg</b>	<b>9 kg</b>	<b>4,5 kg</b>
Kaappikuiva ☒*	1400	193	126	1,32	0,83
	1000	218	140	1,52	0,93
	800	244	154	1,72	1,03
Silityskuiva ☒*	1400	134	89	0,92	0,58
	1000	159	103	1,12	0,68
	800	185	117	1,32	0,78
<b>Siliävät</b>		<b>3,5 kg</b>		<b>3,5 kg</b>	
Kaappikuiva ☒*	800	62		0,39	
	600	76		0,48	

\* Ohjelma-asetus voimassa olevan säädöksen EN61121 mukaan käytettäessä ulkoista poistovesilettoa.  
 \*\* Arvot saattavat poiketa ilmoitetuista arvoista tekstiililaadusta, kuivattavan pyykin kokoonpanosta, tekstiilin jäännöskosteudesta, asetetusta kuivausasteesta, täyttömäärästä, ympäristöolosuhteista riippuen ja sisätoimintojen aktivoinnista riippuen.

### Tehokkain ohjelma puuvillatekstiileille

Seuraava "vakio-ohjelma puuvillalle" (merkitty symbolilla ☐) sopii normaalimäärän puuvillapyykin kuivaamiseen, ja se on yhdistetyn energiankulutuksen kannalta tehokkain määrän puuvillapyykin kuivaamiseen.

Vakio-ohjelmat puuvillalle voimassa olevan EU-direktiivin 932/2012 mukaan			
Ohjelma + kuivaustavoite	Täyttömäärä (kg)	Energiankulutus (kWh)	Ohjelman kesto (min)
☐ Puuvilla + Kaappikuiva ☒	9/4,5	1,52/0,93	218/140

Ohjelma-asetus direktiivin 2010/30/EU mukaisia testauksia ja energialuokitusta varten.



## Tekniset tiedot

**Mitat:**

850 x 600 x 640 mm

(korkeus x leveys x syvyys)

**Paino**

56 kg (mallista riippuen)

**Verkkoliitäntä:**

Verkkojännite 220 - 240 V, 50 Hz

Nimellisvirta 10 A

Nimellisteho 800 W

**Maksimi täyttömäärä:**

9 kg

**Tehonkulutus valmiustilassa / standby:**

0,10

**Tehonkulutus laite päälle jätettynä:**

0,10

**Rummun sisävalo\*****Käyttöympäristön lämpötila\*\***

10 - 35 °C

**Virran ottoteho verkotetussa (Wi-Fi) valmiuskäytössä / aika:**

2,3 W / 20 min



## Hävittäminen



Hävitä pakkaus ja laite ympäristönsuojelumääräysten mukaisesti.

Tämä laite on merkitty käytöstä poistettuja sähkö- ja elektroniikkalaitteita koskevan direktiivin 2012/19/EU mukaisesti (waste electrical and electronic equipment - WEEE).



Direktiivi antaa puitteet käytöstä poistettujen laitteiden palautusoikeudesta ja hyödyntämisestä ja se koskee kaikkia EU-maita.

**Huomio!****Palovaara / myrkytysvaara / aineelliset vahingot ja laitevaurio**

Laite sisältää ympäristöä vahingoittamatonta mutta palavaa kylmäainetta R290. Epäasianmukainen hävittäminen voi aiheuttaa tulipalon tai myrkytyksen.

Hävitä laite asianmukaisesti äläkä vaurioita kylmäainekierron putkia.

\* laitteen varustuksesta riippuen

\*\* Ympäristön lämpötilassa alle 10 °C saattaa toiminto  (Etäkäynnistys) sekä 24 tunnin maksimiaika toiminnon  (Ajastusaika) yhteydessä olla rajoittunut.



## Huoltopalvelu

Jos et saa poistettua häiriötä itse kytkemällä laite pois päältä ja päälle, ota yhteys huoltopalveluun. → Mukana toimitettu huoltopalveluluettelo tai kansilehti

Löydämme varmasti sopivan ratkaisun, jolloin välttyä myös huoltoteknikon turhilta käynneiltä.

Ilmoita huoltopalvelulle laitteen mallinumero (E-Nr.) ja sarjanumero (FD).

E-Nr. _____	FD _____
-------------	----------

E-Nr.          Mallinumero  
FD             Sarjanumero

Nämä tiedot löydät \*mallista riippuen:  
luukun sisältä\*/avatusta huoltoluukusta\*  
ja laitteen takaa.

### **Luota valmistajan osaamiseen.**

Käännä puoleemme. Näin voit olla varma, että koulutetut huoltoteknikkomme suorittavat korjauksen alkuperäisiä varaosia käyttäen.







## **Korjauksen tilaaminen ja neuvonta häiriötilanteissa**

FIN 0207 510 700 (Lankapuhelimesta 8,28 snt/puhelu + 7 snt/min (alv 24%), matkapuhelimesta 8,28 snt/puhelu + 17 snt/min (alv 24 %))

Kaikkien maiden yhteystiedot löydät oheisesta huoltoliikeluettelosta.

BSH Hausgeräte GmbH

Carl-Wery-Straße 34

81739 München

GERMANY

[siemens-home.bsh-group.com](http://siemens-home.bsh-group.com)

Valmistanut BSH Hausgeräte GmbH Siemens AG:n myöntämällä tavaramerkin käyttöluvalla



9001468676 (9907)